

Panasonic®

Model: TH-32F336M
TH-40F336M
TH-43F336M

Operating Instructions LED TV



Thank you for purchasing this Panasonic product.
Please read these instructions carefully before operating
this product and retain them for future reference.

Transport only in upright position

English

Português

Français

العربية



Manufactured under license from Dolby
Laboratories. Dolby, Dolby Audio and the
double-D symbol are trademarks of Dolby
Laboratories.

Table of Contents

Chapter 1: Introduction

Safety Precautions	3
Use Environment	4
Cleaning	4
Hanging the TV Set on the Wall	4
Caution	4
Standard Accessories	6
Optional Accessories	6
Base Installation	7
TV Controls	8
Installing/Removing Remote's Batteries	10
Remote Control.....	10

Chapter 2: Watching TV

Turning on or off the TV	11
Selecting the Input Source	11
Selecting the Channel	11
Main Menu Operation	11
Picture Menu	11
Sound Menu	12
Timer Menu	13
Setup Menu	13
Lock Menu	14
Channel Menu	14

Chapter 3: Using Media Player

Preparation	15
Media Operation.....	15
Photo Control Menu.....	15
Movie Control Menu	15
Music Control Menu.....	16

Chapter 4: Technical Information

Supported File Format in Media Player	17
Maintenance	19
Troubleshooting	19
Specifications	20

Note:

1. The graphics in this manual are only for reference.
2. Your TV may be slightly different from that shown in this manual.
3. Designs and specifications are subject to change without notice.
4. In dry environment due to static electricity, the product may restart and return to the main OSD interface, USB player interface or the previous source mode. It is normal and please continue to operate the TV.

Introduction

Safety Precautions

Handling the mains plug and lead

Insert the mains plug fully into the socket outlet. (If the mains plug is loose, it could generate heat and cause fire.) Ensure that the mains plug is easily accessible.

Do not touch the mains plug with a wet hand. (This may cause electrical shock.)

Do not use any mains lead other than that provided with this TV. (This may cause fire or electrical shock.)

Do not damage the mains lead. (A damaged lead may cause fire or electrical shock.)

- Do not move the TV with the lead plugged in the socket outlet.
- Do not place a heavy object on the lead or place the lead near a high-temperature object.
- Do not twist the lead, bend it excessively or stretch it.
- Do not pull on the lead. Hold onto the mains plug body when disconnecting the lead.
- Do not use a damaged mains plug or socket outlet.

If you find any abnormality, remove the mains plug immediately!



100 - 240V ~ 50 / 60 Hz

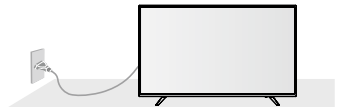

- Mains plug types vary between countries.

Power source

- This TV is designed to operate on
- 100 - 240V ~ 50/60 Hz
- Table-top use/Wall Hanging

Do not use External Voltage Stabilizer with the TV set

- Inferior Quality stabilizer may cause damage to the TV.
- Warranty is not valid if external stabilizer is used.

Do not remove covers and NEVER modify the TV yourself

- Do not remove the rear cover as live parts are accessible when it is removed. There are no user serviceable parts inside. (High-voltage components may cause serious electrical shock.)
- Have the TV checked, adjusted, or repaired at your local Panasonic dealer.
- Please refer the information on exterior back enclosure for electrical and safety information before installing or operating the apparatus.
- The mains plug is used as disconnect device, the disconnect device shall remain readily operable.

Do not expose to rain or excessive moisture

- To prevent damage which might result in electric shock or fire, do not expose this TV to rain or excessive moisture. This TV must not be exposed to dripping or splashing water and objects filled with liquid, such as vases, must not be placed on top of or above the TV.

Do not insert external objects into the TV

- Do not allow any objects to drop into the TV through the air vents. (Fire or electrical shock may result.)

Do not place the TV on sloped or unstable surfaces, and ensure that the TV does not hang over the edge of the base

- The TV may fall off or tip over.

Use only the dedicated pedestals / mounting equipment

- Using an unapproved pedestal or other fixtures may make the TV unstable, risking injury. Be sure to ask your local Panasonic dealer to perform setup.
- When mounting the product on a wall or ceiling, be sure to install the product according to the method recommended by the manufacturer. This is a safety feature.
- Only use attachments/accessories specified or provided by the manufacturer (such as the exclusive supply adapter, battery etc).

Do not expose to direct sunlight and other sources of heat

- Avoid exposing the TV to direct sunlight and other sources of heat.



To prevent the spread of fire, keep candles or other open flames away from this product at all times.

Use Environment

- Do not place the set on an unstable cart, stand, or table.
- Place the set on a place that allows good ventilation.
- Do not use the set near damp, and cold areas. Protect the set from overheating.
- Keep the set away from direct sunlight.
- Apparatus shall not be exposed to dripping or splashing and no objects filled with liquids, such as vases, shall be placed on the apparatus.
- Do not use the set near dust place.
- Use of the apparatus in moderate climates.
- Do not install this equipment in a confined or building-in space such as a book case or similar unit, and remain a well ventilation conditions at open site. The ventilation should not be impeded by covering the ventilation openings with items such as newspaper, table-cloths, curtains etc.

Cleaning

- Clean the set by wiping the screen and the cabinet with a soft, clean cloth or some special liquid cleaner.
- Do not apply excessive force to the screen when cleaning.
- Do not use water or other chemical cleaner to clean the screen as this may damage the surface of the TV screen.

Hanging the TV Set on the Wall

- Check that the wall can support the weight of the TV set and wall mount assembly.
 - Follow the mounting instructions provided with the wall mount.
 - The TV set must be installed on a vertical wall.
 - Make sure to use only screws suitable for the material of the wall.
 - Make sure that the TV set cables are placed so that there is not danger of tripping over them.
- All other safety instructions about our TV sets are also applicable here.
- Warning: This operation requires two people.
- To ensure a safe installation, observe the following safety.

Caution

- 1.Read these instructions**---All operating instructions must be read and understood before the product is operated.
- 2.Keep these instructions**---These safety and operating instructions must be kept in a safe place for future reference.
- 3.Read all warnings**---All warnings on the product and in the instructions must be observed closely.

4.Follow all instructions---All operating instructions must be followed.

5.Attachments---Only use attachments/ accessories specified by the manufacturer. Do not use attachments not recommended by the manufacturer. Use of improper attachments can result in accidents.

6.Power source---This product is intended to be supplied by a listed power supply indicated on the marking label. If you are not sure of the type of power supply to your home, consult your product dealer or local power company. For added protection for this product during a lightning storm, or when it is left unattended and unused for long periods of time, unplug it from the wall outlet and disconnect the cable system.

Do not defeat the safety purpose of the polarized or grounding plug. A polarized plug has two blades with one wider than the other. A grounding plug has two blades and a third grounding prong. The wide blade or the third prong is provided for your safety. If the provided plug does not fit into your outlet, consult an electrician for replacement of the obsolete outlet.

7.Power cord protection---Protect the power cord from being walked on or pinched particularly at plugs, convenience receptacles, and the point where they exit from the apparatus.

Note: Where the mains plug or an appliance coupler is used as the disconnect device, the disconnect device shall remain readily operable.

8.Overloading---Do not overload wall outlets, extension cords, or convenience receptacles on other equipment as this can result in a risk of fire or electric shock.

9.Servicing---Refer all servicing to qualified service personnel. Servicing is required when the apparatus has been damaged in any way, such as power-supply cord or plug is damaged, liquid has been spilled or objects have fallen into the apparatus, the apparatus has been exposed to rain or moisture, does not operate normally, or has been dropped.

10.Damage requiring service---If any of the following conditions occurs, unplug the power cord from the AC outlet, and request a qualified service person to perform repairs.

a.When the power cord or plug is damaged.

b.When a liquid is spilled on the product or when objects have fallen into the product.

- c. When the product has been exposed to rain or water.
- d. When the product does not operate properly as described in the operating instructions.

Do not touch the controls other than those described in the operating instructions. Improper adjustment of controls not described in the instructions can cause damage, which often requires extensive adjustment work by a qualified technician.

- e. If the product has been dropped or the cabinet has been damaged in any way.
- f. When the product displays an abnormal condition or exhibits a distinct change in performance. Any noticeable abnormality in the product indicates that the product needs servicing.

11. Replacement parts---In case the product needs replacement parts, make sure that the service person uses replacement parts specified by the manufacturer, or those with the same characteristics and performance as the original parts. Use of unauthorized parts can result in fire, electric shock and/or other danger.

12. Safety checks---Upon completion of service or repair work, request the service technician to perform safety checks to ensure that the product is in proper operating condition.

13. Stand---Use only with the cart, stand, tripod, bracket, or table specified by the manufacturer, or sold with the apparatus. Do not place the product on an unstable trolley, stand, tripod or table. Placing the product on an unstable base can cause the product to fall, resulting in serious personal injuries as well as damage to the product. When mounting the product on a wall, be sure to follow the manufacturer's instructions. Use only the mounting hardware recommended by the manufacturer.

14. Careful move---When a cart is used, use caution when moving the cart/apparatus combination to avoid injury from tip-over. Sudden stops, excessive force and uneven floor surfaces can cause the product to fall from the trolley. Never attempt to move the TV unless the AC power cord has been disconnected.

15. Lightning---Unplug this apparatus during lightning storms or when unused for long periods of time. For added protection for this television equipment during a lightning storm, or when it is left unattended and unused for long periods of time, unplug it from the wall outlet and disconnect the antenna. This will prevent damage to the equipment due to lightning and power-line surges.

16. Panel protection---The display panel used in this product is made of glass. Therefore, it can break when the product is dropped or impacted upon by other objects. Be careful not to be injured by broken glass pieces in case the display panel breaks.

17. Pixel defect---The display panel is a very high technology product, giving you finely detailed pictures. Occasionally, a few non-active pixels may appear on the screen as a fixed point of blue, green or red. Please note that this does not affect the performance of your product.

18. Do not block the rear air vents

- Adequate ventilation is essential to prevent failure of electronic components.
- Ventilation should not be impeded by covering the ventilation openings with items such as newspapers, table cloths and curtains.
- We recommended that a gap of at least 10 cm is left all around this TV even when placed inside a cabinet or between shelves.
- When using the pedestal, keep the space between the bottom of the TV and the surface where the TV is set.
- If pedestal is not used, ensure the vents at the bottom of the TV are not blocked.

Minimum distance

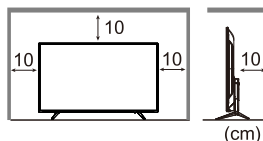

Note: The picture is only for reference.

- 19. Do not ingest the battery, Chemical Burn Hazard**--- (The remote control supplied with) This product contains two batteries. If the battery is swallowed, it can cause severe Internal burns in just 2 hours and can lead to death. Keep new and used batteries away from children. If the battery compartment does not close securely, stop using the product and keep it away from children. If you think batteries might have been swallowed or placed inside any part of the body, seek immediate medical attention.
- 20. Listening**--- Listening to music at high volume levels and for extended durations can damage one's hearing. In order to reduce the risk of damage to hearing, one should lower the volume to a safe, comfortable level, and reduce the amount of time listening at high levels.

Standard Accessories

Remote Control



Pedestal (2)

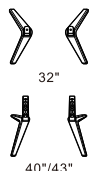

Screws (2 or 4)

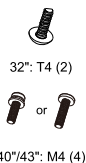

Batteries (2) (AA size)



Operating Instructions



AC Power Cord (2)

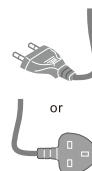

Note:

- 1) The pictures are only for reference.
- 2) Accessories may not be placed all together. Take care not to throw them away unintentionally.
- 3) This product contains possibly dangerous parts (such as plastic bags), that can be breathed in or swallowed by young children accidentally. Keep these parts out of reach of young children.

Optional Accessories

Please contact your local Panasonic dealer to purchase the recommended optional accessories. For additional details, please read the manual of optional accessories.

Wall-hanging bracket

Please contact your local Panasonic dealer to purchase the recommended wall-hanging bracket.

• Screw Specifications

A rubber cushion is needed to avoid the back terminals to hit the wall when you are installing the wall-hanging bracket. The depth of the rubber cushion(H) is $\geq 30\text{mm}$.

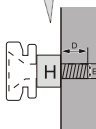
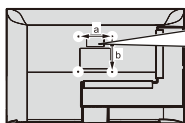

Screw Spec.	32"		40"		43"		
	Top	Down	Top	Down	Top	Down	
E (Diameter)	M4	M4	M6	T3.5	M6	T3.5	
D (Depth)	Max.	9	9	22	10	18	10
	Min.	6	6	16	8	14	8
Quantity	2	2	2	2	2	2	

• VESA

VESA	32"	40"	43"
a	100	200	200
b	100	100	100

Note: The graphic is only for reference.

Warning

- Failure to use a Panasonic bracket or choosing to mount the unit yourself will be done at the risk of the consumer. Always be sure to ask a qualified technician to carry out set up. Incorrect fitting may cause equipment to fall, resulting in injury and product damage. Any damage resulting from not having a professional installer mount your unit will void your warranty.
- When any optional accessories or wall hanging brackets are used, always ensure that the instructions provided are followed fully.
- Do not mount the unit directly below ceiling lights (such as spotlights or halogen lights) which typically give off high heat. Doing so may warp or damage plastic cabinet parts.
- Take care when fixing wall brackets to the wall. Wall mounted equipment shall not be grounded by metal within the wall. Always ensure that there are no electrical cables or pipes in the wall before hanging bracket.
- To prevent fall and injury, remove the TV from its fixed wall position when it is no longer in use.

Base Installation

Warning

Do not disassemble or modify the pedestal.

- Otherwise the TV may fall over and become damaged, and personal injury may result.

Caution

Do not use any pedestal other than the one provided with this TV.

- Otherwise the TV may fall over and become damaged, and personal injury may result.

Do not use the pedestal if it becomes warped or physically damaged.

- If you use the pedestal while it is physically damaged, personal injury may result. Contact your local Panasonic dealer immediately.

During set-up, make sure that all screws are securely tightened.

- If insufficient care is taken to ensure screws are properly tightened during assembly, the pedestal will not be strong enough to support the TV, and it might fall over and become damaged, and personal injury may result.

Ensure that the TV does not fall over.

- If the TV is knocked or children climb onto the pedestal with the TV installed, the TV may fall over and personal injury may result.

Two or more people are required to install and remove the TV.

- If two or more people are not present, the TV may be dropped, and personal injury may result.

When removing the pedestal from the TV, do not remove the pedestal by the methods other than the specified procedure.

- Otherwise the TV and / or pedestal may fall over and become damaged, and personal injury may result.

Appearance of the product in illustrations may differ from your actual product, and is for reference purposes only.

Removing the pedestal from the TV

Be sure to remove the pedestal in the following way when using the wall-hanging bracket or repacking the TV.

- 1 Remove the assembly screws from the TV.
- 2 Remove the pedestal from the TV.

1. Please take out the accessory bag from the package and check if all bellow parts exist without missing, if not, please contact your local dealer.

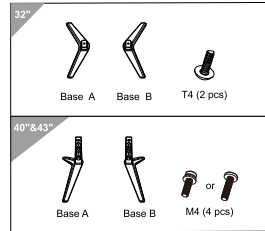

Note: The picture is only for reference.

2. Take out the TV and carefully put it (screen downward) on a stable and flat table with a soft cloth or cushion on it.

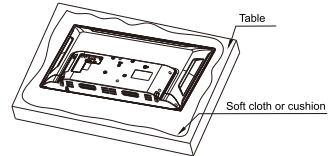

Note: The picture is only for reference.

3. Connect the TV and base by putting and fastening matched screws into the holes (For 32").

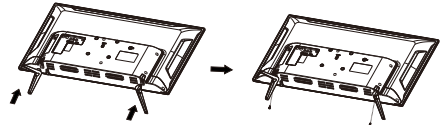

Note: The picture is only for reference.

4. Insert the base into the right position of the TV carefully. Connect the TV and base by putting and fastening matched screws into the holes (For 40" & 43").

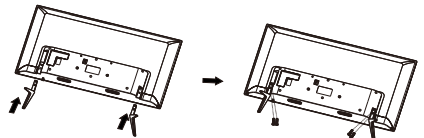

Note: The picture is only for reference.

TV Controls

Power Indicator

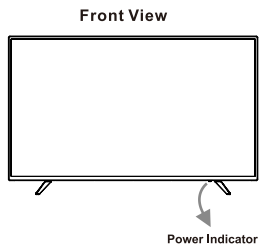

Note: The picture is only for reference.

- Lit in red: Standby mode.
- Lit in green: Working status
- Unlit: Powered off.

Panel Button

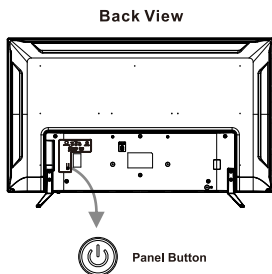

Note: The picture is only for reference.

- Press panel button to turn on the TV from standby mode, or turn the TV to standby mode from working status.

TV Terminals

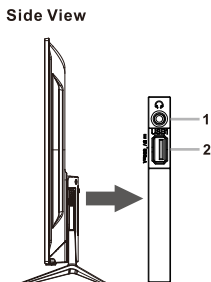

Note: The picture is only for reference.

Back View

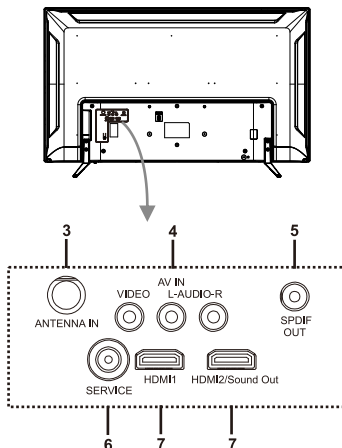

Note: The picture is only for reference.

1. Headphone

Speakers will be muted when headphone is plugged in.

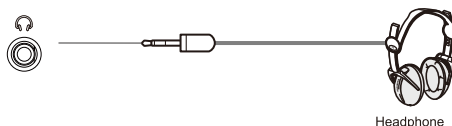

Note:

- 1) The picture is only for reference.
- 2) When using a headphone, adjust its volume to avoid excessive volume levels, as hearing damage may result.

2. USB

Connect USB devices to the TV.



Note:

- 1) The picture is only for reference.
- 2) Never remove the USB device or turn off the TV while using the USB device.

3. ANTENNA IN

Connect a coaxial cable to receive signal from the antenna or cable.

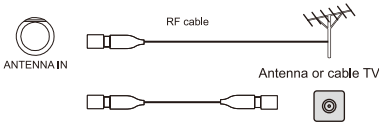

Note:

- 1) The picture is only for reference.
- 2) Do not place the RF cable under the TV.
- 3) To obtain the optimum quality of picture and sound, the correct cable (75Ω coaxial) and the correct terminal are required.
- 4) If a community antenna system is used, you may require the correct connection cable and plug between the wall aerial socket and the TV.
- 5) Your local Television Service Center or dealer may be able to assist you in obtaining the correct aerial system for your particular area and the accessories required.
- 6) Any matters regarding aerial installation, upgrading of existing systems or accessories required, and the costs incurred, are the responsibility of you, the customer.

4. AV IN (VIDEO & AUDIO L/R)

Receive audio and video signal from signal source such as DVD.

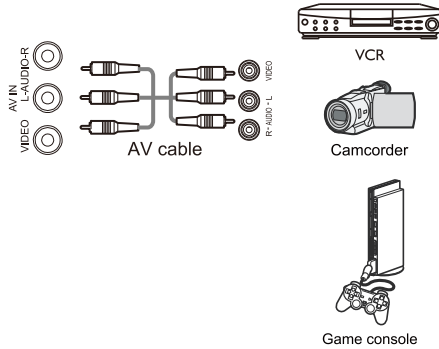

Note: The picture is only for reference.

5. SPDIF OUT

Output the TV's digital audio signal to a compatible audio receiver.

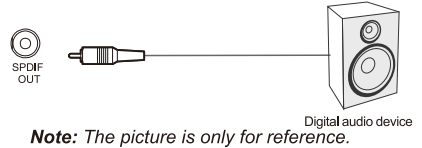

Note: The picture is only for reference.

6. SERVICE

Service port is only for technician.



7. HDMI

Receive HDMI input signal from signal source such as DVD.

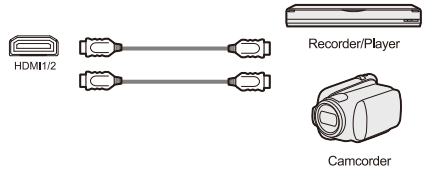

Note:

- 1) The picture is only for reference.
- 2) If the external device has a DVI output only, use a DVI to HDMI adapter cable to connect to the HDMI terminal.
- 3) For the audio receiver control Sound Out, firstly you must have a device which supports HDMI Sound Out, then connect it to the HDMI2 port. When the "Sound Out Setting" is enabled on your TV, the TV set's speakers will mute automatically and the audio will be outputted on your sound device system.

■ Power Connection

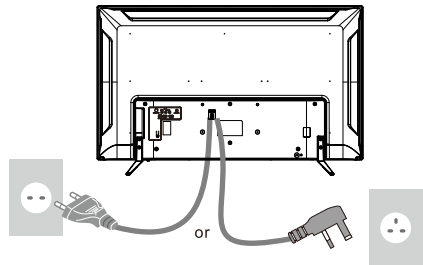

Note: The picture is only for reference.

Connect the power cord to the power outlet (100-240V ~ 50/60Hz).

Installing/Removing Remote's Batteries

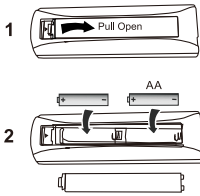

Match the correct polarity (+/-)

Caution

- Incorrect installation may cause battery leakage and corrosion, resulting in damage to the remote control.
- Do not mix old and new batteries.
- Replace only with same or equivalent type. Do not mix different battery types (such as alkaline and manganese batteries).
- Do not use rechargeable (Ni-Cd) batteries.
- Do not burn or break up batteries.
- Do not expose batteries to excessive heat such as sunshine, fire or the like.
- Make sure you dispose of batteries correctly.
- Ensure batteries are replaced correctly, there is danger of explosion and fire if battery is reversed.
- Do not disassemble or modify the remote control.

Note: The picture is only for reference.

Remote Control



- 1. POWER:** Turn on the TV or turn it to standby mode.
- 2. AV:** Select the input source.
- 3. MEDIA PLAYER:** Access the interface of media player.
- 4. TV:** Change to the TV source.
- 5. MENU:** Access the main menu.
- 6. GUIDE:** Access the program guide.
- 7. TEXT:** Turn on or turn off the teletext function.
- 8. STTL/AD:** Turn on or turn off the function of subtitle or audio description.
- 9. INFO:** Show the detailed information.
- 10. EXIT:** Exit the current operation.
- 11. Navigation Buttons (▲/▼/◀/▶):** Navigate the menu.
- 12. OK:** Confirm your selection.
- 13. OPTION:** Access the quick menu. Or select the media file in Media Player.
- 14. RETURN:** Back to the upper-level menu.
- 15. Color Buttons (RED/GREEN/YELLOW/BLUE):** Execute the prompt function in specific mode.
- 16. VOL +/-:** Increase or decrease the sound volume.
- 17. CH ▲/▼:** Change to the next or previous channel.
- 18. ASPECT:** Select the aspect ratio.
- 19. MUTE:** Mute or restore the sound.
- 20. Number Buttons (0~9) or Letter Buttons (a~z):** Input the numbers or alphabetical letters.
- 21. STILL:** Freeze or unfreeze the picture.
- 22. LAST VIEW:** Return to the previously-viewed channel.

Note: The picture is only for reference.

Watching TV

Turning on or off the TV

1. Connect the power cord to the TV and the power outlet. Then the TV will be powered on.
2. In standby mode, press **POWER** button to turn on the TV.
3. In working status, press **POWER** button to turn the TV to standby mode.
4. Disconnect the power cord to power off the TV completely.

Note: After disconnecting power cord and then connecting it again, TV will turn on to last memory.

Selecting the Input Source

1. Press **AV** button to access the list of input sources.
2. Press **▲/▼** or **AV** button to select the desired input source.
3. Press **OK** button to access the selected input source.

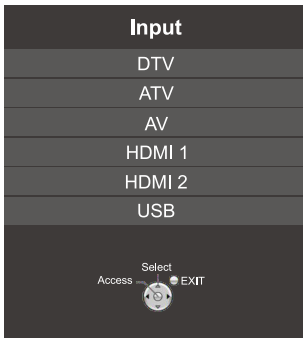

Note: The picture is only for reference.

Selecting the Channel

1. Press **Number Buttons (0-9)** to change to the desired channel directly.
2. Press **CH ▲/▼** button to change to the next or previous channel.
3. While watching DTV programs, press **GUIDE** button to access the program guide which will show the program list of different channels of eight days from the current date on.
 - Press **YELLOW** button to change to the previous day.
 - Press **BLUE** button to change to the next day.
 - Press **▲/▼** button to select the desired channel.
4. While watching TV programs, press **OK** button to access the channel list. Press **▲/▼** button to select the desired channel.

Main Menu Operation

- Step 1:** Press **MENU** button to access the main menu.
- Step 2:** Press **▲/▼** button to select a submenu: **Picture, Sound, Timer, Setup, Lock or Channel**, and press **OK** to enter.
- Step 3:** Press **▲/▼** button to select an item, and press **OK** button to enter.
- Step 4:** Press **▲/▼** or **◀/▶** button to adjust the selected item.
- Step 5:** Press **RETURN** button to back to the upper-level menu.
- Step 6:** Press **EXIT** button to exit the main menu operation.

Note: Some items may not be available for some countries, some models or some sources.

Picture Menu

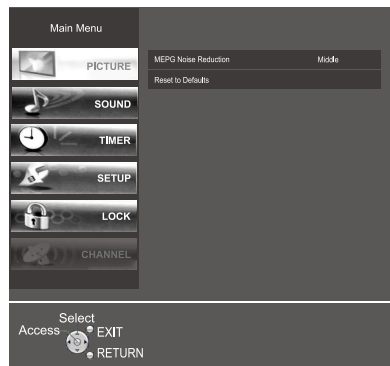

Note: The picture is only for reference.

■ Picture Mode

Select the desired picture mode. Choices are **Dynamic**, **Standard**, **Mild** and **User**.

■ Contrast

Adjust the difference between light and dark areas of the picture.

■ Brightness

Adjust the lightness of the picture.

■ Colour

Adjust the color richness of the picture.

■ Tint

Adjust the tint value of the picture. It is only available for NTSC system.

■ Sharpness

Adjust the edge of the picture.

■ Backlight

Adjust the brightness of the screen.

■ Color Temperature

Adjust the overall color tone of the picture. Choices are **Cool**, **Medium** and **Warm**.

■ Aspect Ratio

Select the desired aspect ratio. The choices differ by different input sources.

- For **DTV**, choices are: 4:3/16:9/Zoom1/Zoom2/Auto.
- For **ATV & AV**, choices are 4:3/16:9/Zoom1/Zoom2.
- For **HDMI**, choices are 4:3/Just Scan/16:9/Zoom1/Zoom2.
- For **USB**, the choices are 4:3/Auto/16:9.

■ Noise Reduction

Reduce the noise in the picture signal. Choices are **Middle**, **High**, **Off** and **Low**.

■ MPEG Noise Reduction

Reduce the noise created while converting or compressing MPEG picture signal. Choices are **Middle**, **High**, **Off** and **Low**.

■ Reset to Defaults

Reset all picture settings to the default values.

Sound Menu

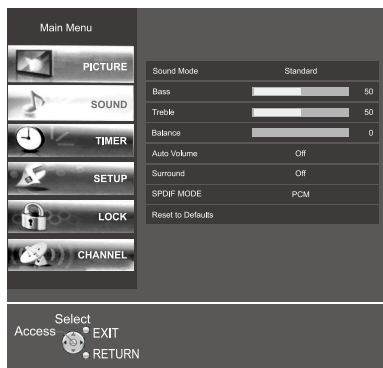

Note: The picture is only for reference.

■ Sound Mode

Select the desired sound mode. Choices are **Standard**, **Music**, **Movie**, **News** and **User**.

■ Bass

Adjust the lower frequency of the sound.

■ Treble

Adjust the higher frequency of the sound.

■ Balance

Control the balance between left and right speakers.

■ Auto Volume

Turn on to adjust the sound volume depending on the input signal.

■ Surround

Help to create rich and wider sound from stereo sound sources.

■ SPDIF MODE

Select the desired SPDIF mode between **PCM** and **Auto**.

■ Reset to Defaults

Reset all sound settings to the default values.

Timer Menu

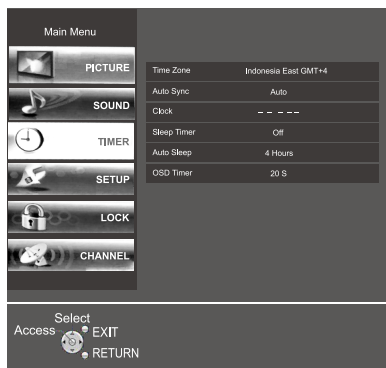

Note: The picture is only for reference.

■ Time Zone

Select the time zone.

■ Auto Sync

Select the mode of auto synchronization between **Auto** and **Manual**.

■ Clock

Setup the TV time: **Date, Month, Year, Hour** and **Minute**. It is only adjusted manually when **Auto Sync** is set to **Manual**.

■ Sleep Timer

Setup the timer to turn off the TV automatically. Choices are **Off, 15min, 30min, 45min, 60min, 120min** and **180min**.

■ Auto Sleep

Setup the timer to turn off the TV automatically when there is no operation during the selected time. Choices are **Off, 4Hours, 6Hours** and **8Hours**.

■ OSD Timer

Select the time to keep the menu display without disappearing. Choices are **5S, 10S, 20S, 25S** and **30S**.

Setup Menu

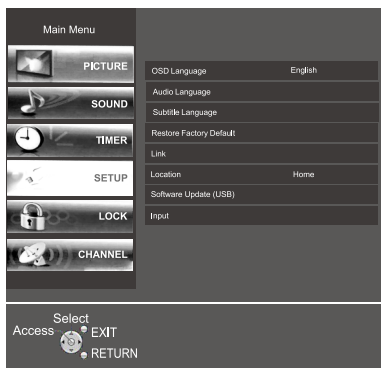

Note: The picture is only for reference.

■ OSD Language

Select the desired menu language.

■ Audio Languages

Select the primary and secondary audio languages.

■ Subtitle Languages

Select the primary and secondary subtitle languages.

■ Restore Factory Default

Reset all menu settings to the default values.

Note: All user data will be lost after operating this function.

■ Link

Setup to control the connected HDMI device.

- **HDMI Link:** Turn on or turn off the HDMI link function.
- **Sound Out:** Turn on or turn off the function of Sound Out in HDMI2.
- **Auto Standby:** Turn the connected HDMI device to standby mode automatically when you turn off the TV.
- **Device List:** Display the list of HDMI devices connected to the TV.

■ Location

Select the TV environment between **Shop** and **Home**.

- **Home Mode:** You would be able to view the standard settings for Picture and Sound modes.
- **Shop Mode:** You can enjoy enhanced setting for Picture and Sound modes

■ Software Update (USB)

Update the TV software system by connecting an USB device with new software.

■ Input

Select the input sources.

Lock Menu

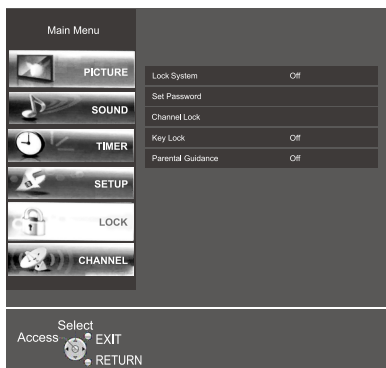

Note: The picture is only for reference.

■ Lock System

Turn on or turn off the lock system.

■ Set Password

Change the password as you like. The default password is 0000.

Note: If you change the password and forget it, you can use the super password 8899 to enter the lock system.

■ Channel Lock

Restrict unauthorized access to specific channels based on the channel information. Password is needed to view locked channels.

■ Key Lock

Disable the function of panel button.

■ Parental Guidance

Restrict unauthorized access to programs which are not suitable for children base on age rating. Password is needed to view locked programs.

Channel Menu



Note: The picture is only for reference.

■ Auto Tuning

Search for channels automatically. Before searching, you may need to adjust some settings (select tune type, select your country or input your local postal codes) which may vary by different countries. Press **EXIT** button select whether or not to exit auto tuning. The searched channels will be saved in the TV automatically after auto tuning is finished.

■ DTV Manual Tuning

Search for DTV channels Manually. Before searching, you may need to select the channel number. The search stops automatically when a program is found and the program will be saved in the selected channel position automatically. Press **EXIT** button to exit DTV Manual Tuning.

■ ATV Manual Tuning

Search for ATV channels manually. Before searching, you may need to select the channel number (**Storage To & Current CH**) or **Sound_Standard**. Select **Scan Search** and press **◀/▶** button to start the search.

- Press **◀** button to search towards the lower frequency.
- Press **▶** button to search towards the higher frequency.

The search stops automatically when a program is found and press **RED** button to save the program. Press **EXIT** button to exit ATV Manual Tuning.

- ♦ **Fine Tuning:** Select a ATV channel you want, press **◀/▶** button to make small adjustments until the picture and sound are as good as you like. Fine tune is not necessary under normal conditions. However, in area of inferior broadcast conditions where adjustments are necessary for a better picture and sound, please use fine tune.

■ Programme Edit

Press color buttons to edit the programs.

- Press **RED** button to delete a program.
- Press **GREEN** button to rename a program. This is only available for ATV source.
- Press **YELLOW** button to move a program.
- Press **BLUE** button to skip a program.

■ Signal Information

Show the detailed information of current signal. It is only available for DTV source.

■ Software Update (OAD)

Turn on to update the TV software system by OAD code stream over the air. It is only available for DTV source.

■ OAD Scan

Scan for available OAD code stream. It is only available when **Software Update (OAD)** is turned on. It is only available for DTV source.

■ EWS Local Postal Codes

Use number buttons (0~9) to input your local postal codes. It is only available for Indonesia.

Using Media Player

Preparation

- Insert your USB device on the TV to view compatible photo and movie on the TV screen or play compatible music through the TV.
- If the connected USB hard disk does not have an external power source, it may not be detected. Be sure to connect the external power source.
- To avoid losing the data on your USB device or damaging your USB device, it is recommended that you back up all data on your USB device.
- The control menu displays in media player may differ by different regions or models. And please take your actual TV as the standard.
- If you want to pull out your USB device, please exit USB mode firstly.
- For instructions on using your USB device, refer to the owner's manual of your USB device.
- Never remove the USB device or turn off the TV while using the USB device. Doing so may result in loss of data or damage to the USB device or the TV.
- Certain types of USB devices may not be compatible with the TV.

Media Operation

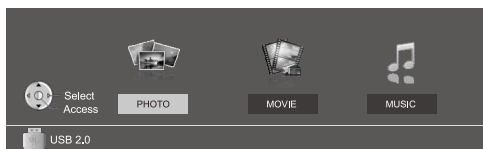









Note: The picture is only for reference.

- Step 1:** Press **MEDIA PLAYER** button to enter the interface of media player. Or select **USB** source in input source list and press **OK** button to enter.
- Step 2:** Press **◀/▶** and **OK** buttons to select and enter a media type: **Photo**, **Movie** or **Music**.
- Step 3:** Press **▲/▼/◀/▶** and **OK** buttons to select the desired media file whose type is same as you have selected in **Step 2**.
- Step 4:** Press **OK** button to start playing the media file.
- Step 5:** Press **EXIT** button to exit the playing.

Photo Control Menu









While browsing the photo, press **INFO** button to display the photo control menu, and press **▼** button to exit the control menu. Press **◀/▶** button to select the icon of desired function and press **OK** button to execute it.

	Play / Pause
	Go to the previous / next photo.
	Stop playing.
	Repeat mode selection. Highlight this icon and continue pressing OK to select Repeat 1, Repeat ALL or Repeat NONE.
	Play / pause background music. Note: First of all, you need to select at least one music as the background music in the music file folder under music type.
	Display the current photo file information.
	Rotate the photo clockwise / counterclockwise by 90 degrees every time the button is pressed.
	Zoom in / zoom out of the photo image.
	Move View (left, right, up, down). You can use Move View only when the photo is magnified.

Note: The pictures are only for reference.

Movie Control Menu







While viewing the movie, press **INFO** button to display the movie control menu, and press **▼** button to exit the control menu. Press **◀/▶** button to select the icon of desired function and press **OK** button to execute it.

	Play / Pause
	Fast backward / fast forward.
	Go to the previous / next movie.
	Stop playing.
	Repeat mode selection. Highlight this icon and continue pressing OK to select Repeat 1, Repeat ALL or Repeat NONE.
	Display the current movie file information.
	Input the time you want and skip to play from the input time.
	Setup the aspect ratio.

Note: The pictures are only for reference.

Music Control Menu

While playing the music, press **INFO** button to display the music control menu, and press **▼** button to exit the control menu. Press **◀/▶** button to select the icon of desired function and press **OK** button to execute it.

	Play / Pause
	Fast backward / fast forward.
	Go to the previous / next music.
	Stop playing.
	Repeat mode selection. Highlight this icon and continue pressing OK to select Repeat 1, Repeat All or Repeat None.
	Display the current music file information.

Note: The pictures are only for reference.

Note:

- Under the following conditions, this system cannot decode the file and the file cannot be played normally:
 - The parameters of file, such as the pixel of picture, code rate of audio and video file, sampling rate of audio file, exceed the limit of the system;
 - The format of file is not matched or the file is harmed.
 Note: The code rate this system supports does not exceed 20Mbps.
- Hot plug: Do not disconnect when the system is reading or transmitting data, avoid damaging the system or the device.
- Pay attention to the power supply of the device when you are using a mobile hard disk or a digital camera. If the power supply is not sufficient or not stable, you may encounter problems during operating or can not operate at all. In this case, please restart the device, or unplug the device and plug it again, and ensure that its power supply is normal.
- The system supports standard USB1.1 and USB2.0 devices, such as standard U-disks, MP3 players, mobile hard disks, etc..
- For obtaining better audio and video quality, It is suggested to use the external device which accords with USB2.0 standard.
- When playing the video with high compression ratio, these phenomenons, such as picture standstill and menu long time response, are normal.
- For some USB device with power supply, such as large size hard disk, MP4, etc., Suggests using it with power to avoid electric power shortage.
- The file may not be played normally because its parameters, such as the pixel of picture, code rate of audio and video file, sampling rate of audio file, exceed the limit of the system.

Technical Information

Supported File Format in Media Player

Video:

Container	Video Codec(file type)	File Extension Name	Sampling rate SPEC	Bit Rate	Profile
MPG	Mpeg1, Mpeg2	.dat ,mpg,mpeg	1080P @ 30fps	20Mbps	Main Profile
MPEG					
MPEG2 -PS	MPEG2	.vob	1080P @ 30fps	20Mbps	MPEG2: MP@HL
MP4	Mpeg4	.mp4	1080P @ 30fps	20Mbps	Simple Profile and Advanced Simple Profile @Level 5
	H,264			30Mbps	Main Profile and High Profile@Level 4,0
	HEVC		680X480 @ 30fps		10Mbps
	Motin JPEG				
MKV	Mpeg1,2,4	.mkv	1080P @ 30fps	20Mbps	MPEG2: MP@HL MPEG4: Simple Profile and Advanced Simple Profile @Level 5
	H,264			30Mbps	Main Profile and High Profile@Level 4,0
	HEVC		680X480 @ 30fps		10Mbps
	Motin JPEG				
AVI	Mpeg2,4	.avi	1080P @ 30fps	20Mbps	MPEG2: MP@HL MPEG4: Simple Profile and Advanced Simple Profile @Level 5
	H,264			10Mbps	Main Profile and High Profile@Level 4,0
	Motin JPEG				

Audio:

Audio Codec(file type)	File Extension Name	Bit Rate
MPEG1 Layer2	.MP3	32Kbps ~ 448Kbps(Bit rate) 32KHz ~ 48KHz(Sampling rate)
MPEG1 Layer3		32Kbps ~ 320Kbps(Bit rate) 32KHz ~ 48KHz(Sampling rate)
AAC, HEAAC	.m4a,aac	24Kbps ~ 384Kbps(Bit rate) 8KHz ~ 48KHz(Sampling rate)
LPCM	N/A (work with video files only)	Bitrate: 64Kbps ~ 1,5Mbps Sampling Rate: 8KHz ~ 48KHz
IMA-ADPCM/MMS-ADPCM		Bitrate: 384Kbps Sampling Rate: 8KHz ~ 48KHz
AC3		Bitrate: 32Kbps ~ 640Kbps Sampling Rate: 32KHz,44,1KHz , 48KHz
EAC3		Bitrate: 32Kbps ~ 6Mbps Sampling Rate: 32KHz,44,1KHz , 48KHz

Photo:

Container	File Extension Name	Photo	Resolution
JPEG	.jpeg	Base-line	15360x8640 (1920X8 1080X8)
		Progressive	1024x768
	.jpg	Base-line	15360x8640 (1920X8 1080X8)
		Progressive	1024x768
PNG	.png	non-interface	9600x6400
		interface	1200x800
BMP	.bmp		9600x6400

Note

- Some files may not be played back even if they fulfil these conditions.
- The device may become unusable with this TV if the file or folder names are changed.

Maintenance

First, remove the mains plug from the socket outlet.

Regular care:

Gently wipe the surface of the display panel, cabinet, or pedestal by using a soft cloth to clean the dirt or fingerprints.

For stubborn dirt:

First clean the dust on the surface. Dampen a soft cloth with clean water or diluted neutral detergent (1 part detergent to 100 parts water).

Wring the cloth and wipe the surface.

Finally, wipe away all the moisture.

Mains plug

Wipe the mains plug with a dry cloth at regular intervals. Moisture and dust may lead to fire or electrical shock.

Caution

Do not use a hard cloth or rub the surface too hard, otherwise this may cause scratches on the surface.

- Take care not to subject the TV' surfaces to water or detergent Liquid inside the TV could lead to product failure.
- Take care not to subject the surface to insect repellent, solvent, thinner or other volatile substances. This may degrade surface quality or cause peeling pf the paint.
- The surface of the display panel is specially treated and may be easily damaged. Take care not to tap or scratch the surface with your fingernail or other hard objects.
- Do not allow the cabinet and pedestal to make contact with a rubber or PVC substance for a long time. This may degrade surface quality.

Troubleshooting

Most problems you encounter with your TV can be corrected by consulting the following troubleshooting list.

No picture, no sound

- Check if the fuse or circuit breaker is working.
- Plug another electrical device into the outlet to make sure it is working or turned on.
- Power plug is in a bad contact with the outlet.
- Check the signal source.

No colour

- Adjust the saturation.

Remote control does not work

- Change the batteries.
- Batteries are not installed correctly.
- Main power is not connected.

No picture, normal sound

- Adjust the brightness and contrast.

Normal picture, no sound

- Press the Vol+ button to increase volume.
- Volume is set to mute, press the mute button to restore sound.

Radio frequency interference

This interference produces moving ripples or diagonal streaks, and in some case, loss of contrast in the picture. Find out and remove the radio interference source.

Specifications

Model No.		TH-32F336M	TH-40F336M	TH-43F336M
Power Source		100 - 240 V ~ 50/60 Hz	100 - 240 V ~ 50/60 Hz	100 - 240 V ~ 50/60 Hz
Power Consumption	Power Rating	60 W	74 W	74 W
	Standby Condition	< 0.5W	< 0.5W	< 0.5W
Display Panel	Visible Screen Size	81 cm	101 cm	109 cm
	Resolution	1366 X 768	1920 X 1080	1920 X 1080
Dimensions (L X B X H)	with Pedestal	727.3 X 175.0 X 476.3 mm	902.2 X 220 X 566.8 mm	967.2 X 220.0 X 614.9 mm
	TV only	727.3 X 83.0 X 431.5 mm	902.2 X 83.2 X 515.6 mm	967.2 X 83.5 X 560.9 mm
Net Weight		4.2 kg (with Pedestal) 4.1 kg (TV only)	6.9 kg (with Pedestal) 6.7 kg (TV only)	7.6 kg (with Pedestal) 7.4 kg (TV only)
Gross Weight		5.6 kg	9.7 kg	10.5 kg
Sound	Speaker	6 Ω		
	Audio Output	8 W + 8 W		
TV System		DVB-T/T2 PAL-BG/DK/I		
Connection Terminals	AV IN	AUDIO L/R RCA PIN Type x 2		
		VIDEO RCA PIN Type x 1		
	ANTENNA IN	Aerial Connector x 1		
	HDMI	HDMI Connector x 2		
	USB	USB 2.0 TYPE A Connector x 1 DC 5 V, Max. 500mA		
	SPDIF Out	Coaxial x 1		
Headphone		3.5 mm Jack x 1		

Note

- Design and Specifications are subject to change without notice. Weight and Dimensions shown are approximate.

Panasonic®

Modelo: TH-32F336M
TH-40F336M
TH-43F336M

Instruções de funcionamento TV LED



Obrigado por adquirir este produto Panasonic.
Leia cuidadosamente estas instruções antes de
utilizar este produto e guarde para futura consulta.

Transporte apenas na posição vertical

Português



Fabricado sob licença pelos Dolby Laboratories.
Os símbolos Dolby, Dolby Audio e o símbolo de
duplo D são marcas registadas da Dolby
Laboratories.

Capítulo 1: Introdução

Precauções de segurança	3
Ambiente de Utilização	4
Limpeza.....	4
Fixar a Televisão na Parede.....	4
Cuidado	4
Acessórios padrão	6
Acessórios opcionais	6
Instalação da base	7
Controlos da TV.....	8
Instalar / remover as pilhas do controlo remoto	10
Controlo Remoto.....	10

Capítulo 2: Ver TV

Ligar ou desligar a TV	11
Selecionar a Fonte de entrada	11
Selecionar o canal.....	11
Operação do menu principal	11
Menu Imagem	11
Menu Som	12
Menu Temporizador	12
Menu Configurar	13
Menu Bloquear	13
Menu Canal	14

Capítulo 3: Utilizar o Leitor média

Preparação	15
Funcionamento média.....	15
Menu de controlo de foto.....	15
Menu de controlo de filme	15
Menu de controlo de música.....	16

Capítulo 4: Informação técnica

Formato de ficheiro suportado em Media Player.....	17
Manutenção	19
Resolução de problemas	19
Especificações	20

Nota:

1. Os gráficos no manual servem apenas como referência.
2. A sua TV pode ser ligeiramente diferente do que é ilustrado neste manual.
3. Os designs e especificações estão sujeitos a alterações sem aviso prévio.
4. Em ambientes secos, devido à eletricidade estática, o aparelho pode reiniciar e voltar à interface OSD principal, à interface do leitor USB ou ao modo de entrada anterior. Isto é normal e pode continuar a utilizar a TV.

Introdução

Precauções de segurança

Manusear a ficha elétrica e o cabo

Insira a ficha elétrica totalmente na tomada elétrica. (Se a ficha estiver solta, pode gerar calor e provocar um incêndio.) Certifique-se de que a ficha está facilmente acessível.

Não toque na ficha elétrica com as mãos molhadas. (Isto pode provocar choque elétrico.)

Não utilize outra ficha elétrica além daquela fornecida com esta televisão. (Isto pode provocar incêndio ou choque elétrico.)

Não danifique o cabo elétrico. (Um cabo elétrico pode provocar incêndio ou choque elétrico.)

- Não mova a televisão com o cabo elétrico ligado a uma tomada elétrica.
- Não coloque objetos pesados em cima do cabo nem coloque o cabo perto de um objeto com temperatura elevada.
- Não torça o cabo, dobre excessivamente ou estique.
- Não puxe o cabo. Segure pela ficha quando desliga o cabo.
- Não utilize um cabo elétrico ou uma tomada danificados.

Se encontrar alguma anomalia, remova imediatamente a ficha elétrica!



100-240 V ~ 50/60 Hz

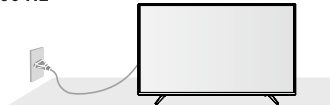

- Os tipos de ficha elétrica variam entre países.

Fonte de alimentação

- Esta televisão está concebida para funcionar com
- 100-240V ~ 50/60 Hz
- Utilização em mesa/montagem na parede

Não utilize um estabilizador de tensão externo com a televisão

- Um estabilizador de qualidade inferior pode danificar a televisão.
- A garantia perde a validade se utilizar um estabilizador externo.

Não remova a tampa e NUNCA modifique você mesmo a televisão

- Não remova a tampa traseira, pois ficam peças com eletricidade acessíveis, nesse caso. Não existem peças que possam ser reparáveis pelo utilizador no interior. (Os componentes de alta tensão podem provocar choque elétrico grave.)
- Entregue a televisão no seu distribuidor Panasonic local caso precise de ser verificada, ajustada ou reparada.
- Consulte a informação na parte exterior traseira sobre segurança e eletricidade antes de instalar ou operar o aparelho.
- A ficha elétrica é utilizada para desligar o aparelho, portanto deve estar sempre acessível.

Não exponha a chuva ou humidade excessiva

- Para evitar danos que possam resultar em choque elétrico ou incêndio, não exponha esta televisão a chuva ou humidade excessiva. Esta televisão não deve ser exposta a salpicos de água e objetos cheios com líquidos, como jarras, que não devem ser colocadas em cima da televisão.

Não insira objetos estranhos na televisão

- Não permita que quaisquer objetos caiam dentro da televisão através das ventilações de ar. (Pode resultar em incêndio ou choque elétrico.)

Não coloque a televisão em superfícies inclinadas ou instáveis e certifique-se de que não fica na extremidade da base

- A televisão pode cair ou tombar.

Utilize apenas os suportes dedicados / equipamento de montagem

- A utilização de um suporte não aprovado ou outras instalações pode tornar a televisão instável, arriscando ferimentos. Certifique-se de que pede ao seu agente Panasonic local para tratar da configuração.
- Quando monta o produto numa parede ou no teto, certifique-se de que instala de acordo com o método recomendado pelo fabricante. Esta é uma característica de segurança.
- Utilize apenas acessórios especificados ou facultados pelo fornecedor (como o adaptador elétrico exclusivo, bateria, etc.).

Não exponha a luz solar direta nem a outras fontes de calor

- Exibe expor a televisão a luz solar direta nem a outras fontes de calor.



Para evitar o perigo de incêndio, mantenha sempre velas ou outras chamas vivas afastadas deste produto

Ambiente de Utilização

- Não coloque a televisão num carrinho, suporte ou mesa instável.
- Coloque a televisão num local que permita boa ventilação.
- Não utilize o aparelho perto de áreas húmidas ou frias. Proteja o aparelho do sobreaquecimento.
- Mantenha o aparelho afastado da luz solar direta.
- O aparelho não deve ser exposto a gotejamentos ou salpicos e objetos com líquidos, como jarras, não devem ser colocados em cima do aparelho.
- Não utilize o aparelho perto de um local com poeiras.
- O uso do aparelho em climas moderados.
- Não instale este equipamento num local confinado ou tapado, como estante ou artigo semelhante e mantenha boas condições de ventilação no local aberto. A ventilação não deve ser impedida ao cobrir as aberturas de ventilação com itens como jornais, toalhas, cortinados, etc.

Limpeza

- Limpe o aparelho, ao limpar o ecrã e a estrutura com um pano suave e limpo e um pouco de líquido de limpeza especial.
- Não aplique força excessiva ao ecrã quando limpa.
- Não utilize água nem outro produto de limpeza químico para limpar o ecrã, pois pode danificar a superfície do ecrã.

Fixar a Televisão na Parede

- Verifique se a parede pode suportar o peso da televisão e do suporte de montagem na parede.
- Siga as instruções de montagem fornecidas com o suporte de montagem na parede.
- A televisão deve ser instalada numa parede vertical.
- Certifique-se de que utiliza apenas os parafusos adequados ao material da parede.
- Certifique-se de que os cabos da televisão são colocados de modo a que não haja perigo de tropeçar neles.

Todas as outras instruções de segurança em relação às televisões também se aplicam.

Aviso: Esta operação requer pelo menos duas pessoas. Para garantir uma instalação segura, observe as seguintes notas de segurança.

Cuidado

- 1. Leia estas instruções** — Todas as instruções de funcionamento devem ser lidas e entendidas antes de operar o produto.
- 2. Guarde essas instruções** — Estas instruções de segurança e de funcionamento devem ser guardadas num local seguro para futuras consultas.
- 3. Leia todas as advertências** — Devem ser estritamente observados todos os avisos no produto e nas instruções.

4. Siga todas as instruções — Todas as instruções de funcionamento devem ser seguidas.

5. Acessórios — Utilize apenas as peças/acessórios especificados pelo fabricante. Não utilize acessórios não recomendados pelo fabricante. O uso de acessórios inapropriados pode resultar em acidentes.

6. Fonte de alimentação — Este produto destina-se a ser alimentado por uma fonte de alimentação similar à indicada no rótulo informativo. Se não tiver a certeza do tipo de eletricidade fornecida na sua habitação, consulte o vendedor do seu aparelho ou a empresa de eletricidade local. Para maior proteção para este produto durante uma tempestade, ou quando é deixada sem supervisão e não é utilizada durante longos períodos de tempo, desligue da tomada elétrica e desligue o sistema de cabo. Não anule a finalidade de segurança da ficha polarizada ou de ligação terra. Uma ficha polarizada tem duas lâminas, uma mais larga que a outra. Uma ficha de ligação terra tem duas lâminas e um terceiro pino de ligação terra. A lâmina mais larga ou o terceiro pino é facultado para sua segurança. Se a ficha facultada não encaixar na sua tomada, consulte um eletricista para substituir a tomada obsoleta.

7. Proteção do cabo de alimentação — Proteja o cabo elétrico de ser pisado ou dobrado, principalmente nas fichas, recetáculos de conveniência e no ponto de onde saem do aparelho.

Nota: ode seja utilizada uma ficha principal ou acoplador de aparelho como dispositivo de desconexão, o dispositivo de desconexão deve estar sempre acessível.

8. Sobrecarga — Não sobrecarregue tomadas elétricas, cabos de extensão ou recetáculos de conveniência em outro equipamento, uma vez que isto pode resultar em incêndio ou choque elétrico.

9. Reparação — Para reparação, envie para pessoal de reparação qualificado. A reparação é necessária quando o aparelho foi danificado de alguma forma, como o cabo da fonte de alimentação ou a ficha estão danificados, foram derramados líquidos ou objetos caíram em cima do aparelho, o aparelho foi exposto a chuva ou humidade, não funciona normalmente ou caiu.

10. Danos que requerem reparação — Se ocorrer qualquer uma das seguintes condições, desligue o cabo de alimentação da tomada elétrica e solicite a um técnico qualificado que realize as reparações.

- a. Quando o cabo ou ficha de alimentação está danificado.
- b. Quando um líquido é derramado no produto ou objetos caíram em cima do produto.
- c. Quando o produto tiver sido exposto a chuva ou água.
- d. Quando o produto não funciona devidamente, conforme descrito nas instruções de funcionamento.

Não toque nos controlos além do que está descrito nas instruções de funcionamento. O ajuste inadequado dos controlos não descrito nas instruções pode provocar danos, o que frequentemente requer um trabalho de ajuste extenso por um técnico qualificado.

e. Se o produto tiver caído ou o armário tiver danificado.

f. Quando o produto exibe uma condição anómala ou uma alteração distinta no desempenho. Qualquer anomalia verificada no produto indica que este precise de reparação.

11. Peças de substituição — No caso de o produto precisar de peças de substituição, certifique-se de que o técnico de reparação utiliza as peças de substituição especificadas pelo fabricante ou com as mesmas características e desempenho das peças originais. O uso de peças não autorizadas pode resultar em fogo, choque elétrico e/ou outros perigos.

12. Verificações de segurança — Após a conclusão da manutenção ou trabalhos de reparação, peça ao técnico de reparação para executar as verificações de segurança, para garantir que o produto está nas devidas condições de funcionamento.

13. Suporte — Utilize apenas com o carrinho, suporte, tripé, suporte ou mesa especificados pelo fabricante ou que seja sólido com o aparelho. Não coloque o aparelho num carrinho, suporte, tripé ou mesa instável. Colocar o aparelho numa base instável pode fazer o aparelho cair o que resulta em ferimentos pessoais graves, assim como danos ao mesmo. Quando monta o produto numa parede, certifique-se de que segue as instruções do fabricante. Utilize apenas o hardware de montagem recomendado pelo fabricante.

14. Mover com cuidado — Quando utiliza um carrinho, tenha cuidado quando move a combinação do carrinho /aparelho, para evitar ferimentos de quedas. Paragens repentinas, força excessiva e superfícies de piso irregulares podem fazer o produto cair do carrinho. Nunca tente mover a TV exceto se o cabo elétrico tiver desligado.

15. Iluminação — Desligue este aparelho durante trovoadas ou quando não for utilizado durante longos períodos de tempo. Para maior proteção para esta televisão durante uma tempestade, ou quando é deixada sem supervisão e não é utilizada durante longos períodos de tempo, desligue da tomada elétrica e desligue a antena. Isto vai evitar danificar o equipamento devido a trovoadas ou picos de corrente elétrica.

16. Proteção do painel — O painel do ecrã utilizado neste produto é feito em vidro. Portanto, pode quebrar se o produto for tombado ou sofrer um impacto por outros objetos. Cuidado para não se ferir devido aos pedaços de vidro partido no caso de quebra do painel do ecrã.

17. Defeito de pixel — O painel do ecrã é um produto de alta tecnologia, apresentando-lhe imagens com um detalhe imenso. Ocasionalmente, podem surgir alguns pixels não ativos no ecrã, como um ponto fixo azul, verde ou vermelho. Tenha em atenção que não afeta o desempenho do seu produto.

18. Não bloqueie as entradas de ar traseiras

- É essencial a ventilação adequada para evitar a avaria dos componentes eletrónicos.
- A ventilação não deve ser impedida ao cobrir as aberturas de ventilação com itens como jornais, toalhas e cortinados.
- Recomendamos que deixe pelo menos um espaço de 10 cm em todo o redor da TV, mesmo quando colocada dentro de um armário ou entre prateleiras.
- Quando utiliza o pedestal, mantenha espaço entre a parte inferior da TV e a superfície onde esta é colocada.
- Se não utilizar um pedestal, certifique-se de que as ventilações na parte inferior da TV não estão bloqueadas.

Distância mínima

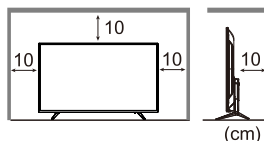

Nota: A imagem serve apenas como referência.

19. Não ingira as pilhas, Perigo de queimadura química

— (O controlo remoto facultado com) Este produto contém duas pilhas. Se as pilhas forem ingeridas, pode provocar graves queimaduras internas em apenas 2 horas e levar à morte. Mantenha as pilhas novas e usadas afastadas das crianças. Se o compartimento das pilhas não fechar devidamente, pare de utilizar o produto e mantenha afastado das crianças. Se suspeitar que as pilhas foram ingeridas ou colocadas em qualquer parte no interior do corpo, procure imediatamente atenção médica.

20. Audição — Ouvir música a níveis de volume elevados e durante longos períodos, pode danificar a audição do indivíduo.

Para reduzir o risco de danos auditivos, deve baixar o volume para um nível seguro e confortável e reduzir a duração de tempo em que ouve em níveis elevados.

Acessórios padrão

Controlo remoto



Pedestal (2)

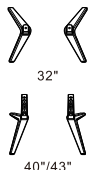

Parafusos (2 ou 4)

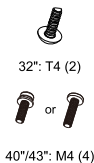

Bateria (2) (tamanho AA)



Instruções de funcionamento



Cabo elétrico CA (2)

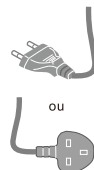

Nota:

- 1) As imagens servem apenas como referência.
- 2) Não deve guardar os acessórios todos juntos. Tenha o cuidado de não os eliminar acidentalmente.
- 3) Este produto contém peças possivelmente perigosas (como sacos de plástico), que podem ser inspirados ou ingeridos por crianças acidentalmente. Mantenha estas peças fora do alcance de crianças.

Acessórios opcionais

Contacte o seu agente local Panasonic para adquirir os acessórios opcionais recomendados. Para mais detalhes, leia o manual dos acessórios opcionais.

Suporte de montagem na parede

Contacte o seu agente local Panasonic para adquirir o suporte para fixar na parede recomendado.

• Especificações dos parafusos

É necessária uma almofada de borracha para evitar que os terminais traseiros batam na parede quando estiver a instalar o suporte para pendurar na parede. A profundidade da almofada de borracha (H) é $\geq 30\text{mm}$.

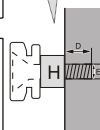
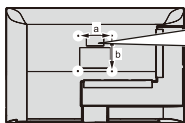

Espec. parafuso	32"		40"		43"		
	Topo	Baixo	Topo	Baixo	Topo	Baixo	
E (diâmetro)	M4	M4	M6	T3,5	M6	T3,5	
D (profundidade)	Máx.	9	9	22	10	18	10
	Min.	6	6	16	8	14	8
Quantidade	2	2	2	2	2	2	

• VESA

VESA	32"	40"	43"
a	100	200	200
b	100	100	100

Nota: As imagens servem apenas como referência.

Aviso

- A não utilização de um suporte Panasonic ou a opção por montar você mesmo o aparelho será feito por seu próprio risco. Certifique-se de que pede sempre a um técnico qualificado para realizar a instalação. A instalação incorreta pode fazer com que o equipamento caia, resultando em ferimentos e danos ao produto. Qualquer dano resultante da não utilização de um instalador profissional a montar a sua televisão irá anular a garantia.
- Quando são utilizados acessórios opcionais ou suportes para montagem na parede, certifique-se sempre de que as instruções facultadas são seguidas na totalidade.
- Não monte o aparelho diretamente por baixo de luzes no teto (como focos, ou luzes de halogénio), que normalmente emitem calor. Se o fizer, pode deformar ou danificar as peças em plástico da estrutura.
- Tenha cuidado quando fixa os suportes à parede. O equipamento montado na parede não deve ser ligado a terra pelo metal dentro da parede. Certifique-se sempre de que não existem cabos elétricos ou tubos na parede antes de fixar o suporte.
- Para evitar a queda e ferimentos, remova a televisão da sua posição fixa na parede quando não for mais utilizar.

Instalação da base

Aviso

Não desmonte nem modifique o pedestal.

- Caso contrário, a TV pode cair e danificar-se e pode resultar em ferimentos pessoais.

Cuidado

Não utilize outro pedestal além daquele fornecido com esta televisão.

- Caso contrário, a TV pode cair e danificar-se e pode resultar em ferimentos pessoais.

Não utilize o pedestal se ficar torcido ou fisicamente danificado.

- Se utilizar o pedestal que esteja fisicamente danificado, pode resultar em ferimentos pessoais. Contacte de imediato o seu distribuidor Panasonic.

Durante a preparação, certifique-se de que os parafusos são bem apertados.

- Se não for tomado cuidado suficiente na verificação do aperto devido dos parafusos durante a montagem, o pedestal pode não ter resistência suficiente para suportar a TV e pode cair e danificar-se e pode originar ferimentos pessoais.

Certifique-se de que a TV não cai.

- Se bater na TV ou crianças tentarem subir ao pedestal com a TV instalada, esta pode cair e pode originar ferimentos pessoais.

São necessárias no mínimo duas pessoas para instalar e remover a TV.

- Se não estiverem presentes no mínimo duas pessoas, a TV pode cair e pode resultar em ferimentos pessoais.

Quando remove o pedestal da TV, não remova o pedestal através de métodos diferentes do procedimento especificado.

- Caso contrário, a TV e/ou pedestal pode cair e danificar-se e pode resultar em ferimentos pessoais.

O aspeto do produto nas ilustrações pode diferir do produto atual e serve apenas para fins de referência.

Remover o pedestal da TV

Certifique-se de que remove o pedestal da seguinte forma quando utiliza o suporte de montagem na parede ou volta a embalar a TV.

- 1 Remova os parafusos de montagem da TV.
- 2 Remova o pedestal da TV.

1. Retire o saco com os acessórios da embalagem e verifique se encontra todas as peças abaixo indicadas. Caso falte alguma peça, contacte o seu distribuidor local.

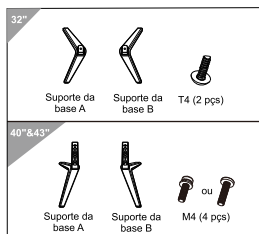

Nota: A imagem serve apenas como referência.

2. Retire a TV da embalagem e coloque (com o ecrã para baixo) numa mesa plana e estável, com um pano suave ou almofada por baixo.

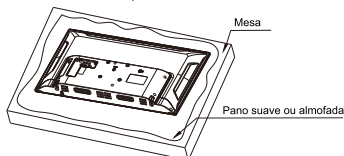

Nota: A imagem serve apenas como referência.

3. Ligue a TV e a base, ao colocar e fixar os parafusos nos devidos orifícios (para 32").

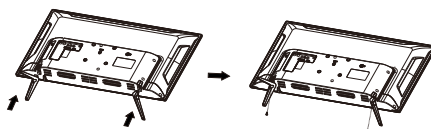

Nota: A imagem serve apenas como referência.

4. Insira a base cuidadosamente na posição certa da TV. Ligue a TV e a base ao colocar e fixar os parafusos nos devidos orifícios (para 40" & 43").

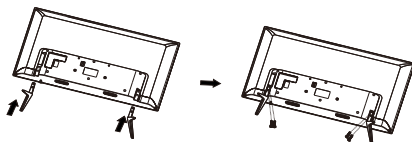

Nota: A imagem serve apenas como referência.

Controlos da TV

■ Indicador de alimentação

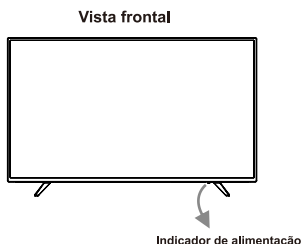

Nota: A imagem serve apenas como referência.

- Vermelho aceso: Modo Standby.
- Verde aceso: Modo de funcionamento.
- Apagado: Desligado.

■ Botão no painel

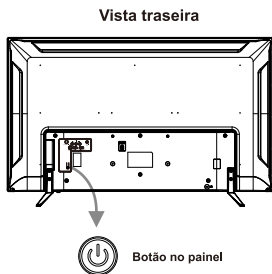

Nota: A imagem serve apenas como referência.

- Prima no botão no painel para ligar a TV quando está no modo Standby ou para colocar a TV em modo Standby quando está ligada.

■ Terminais da TV

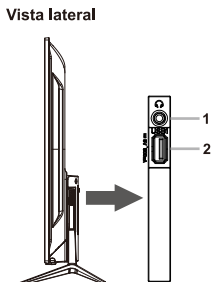

Nota: A imagem serve apenas como referência.

Vista traseira

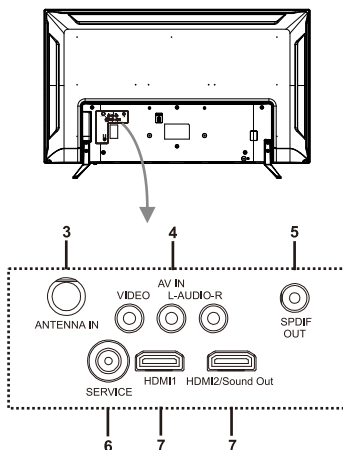

Nota: A imagem serve apenas como referência.

1. Auscultadores

As colunas silenciam quando liga os auscultadores.

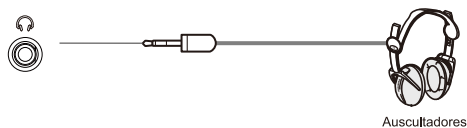

Nota:

- 1) A imagem serve apenas como referência.
- 2) Quando utiliza auscultadores, ajuste o volume dos auscultadores para evitar níveis de volume excessivos, pois pode originar danos auditivos.

2. USB

Ligar dispositivos USB à TV.



Nota:

- 1) A imagem serve apenas como referência.
- 2) Nunca remova o dispositivo USB nem desligue a televisão enquanto estiver a utilizar um dispositivo USB.

3. ANTENNA IN

Ligar um cabo coaxial para receber o sinal da antena ou de cabo.

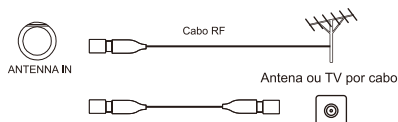

Nota:

- 1) A imagem serve apenas como referência.
- 2) Não coloque o cabo RF debaixo da televisão.
- 3) Para obter uma qualidade ideal da imagem e do som, são necessárias uma antena, o cabo correto (coaxial de 75 Ω) e a ficha terminal correta.
- 4) Se for utilizada uma antena comunitária, pode necessitar do cabo de ligação correto e ficha entre a tomada de antena na parede e a TV.
- 5) O seu Centro de serviço de televisão local ou o vendedor podem ajudá-lo a obter o sistema de antena correto para a sua área em particular e os acessórios necessários.
- 6) Quaisquer assuntos relativos à instalação da antena, atualização dos sistemas existentes ou dos acessórios necessários e dos custos, são da sua responsabilidade, o Cliente.

4. AV IN (VIDEO & AUDIO L/R)

Receber sinal de áudio e vídeo a partir de entradas de sinal, como DVD.

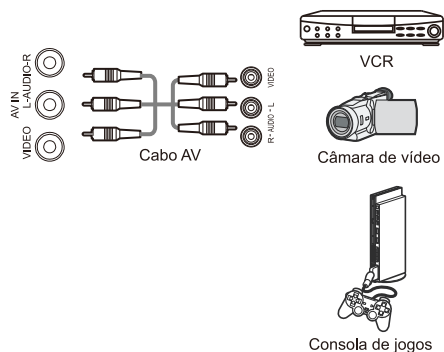

Nota: A imagem serve apenas como referência.

5. SPDIF OUT

Saída do sinal de áudio digital da TV para um recetor áudio compatível.

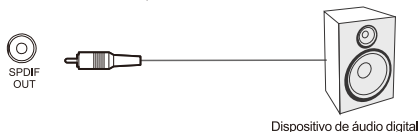

Nota: A imagem serve apenas como referência.

6. SERVICE

Porta de manutenção, para ser utilizada apenas por um técnico.



7. HDMI

Receber sinal de entrada HDMI a partir de entradas de sinal como DVD.

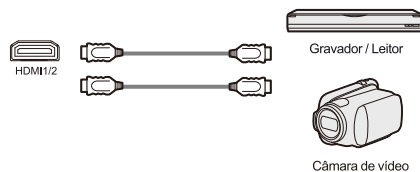

Nota:

- 1) A imagem serve apenas como referência.
- 2) Se o dispositivo externo só tiver saída DVI, utilize um cabo adaptador DVI par HDMI para ligar ao terminal HDMI.
- 3) Para o som receptor de áudio Som para Fora, em primeiro lugar deve ter um dispositivo que suporta HDMI Som para Fora, em seguida, conectá-lo à porta HDMI 2. Quando a "configuração da barra de som" estava habilitada na sua TV, os alto-falantes do televisor ícariam mudos automaticamente e o áudio seria introduzido em em seu sistema de dispositivos de som.

■ Ligação elétrica

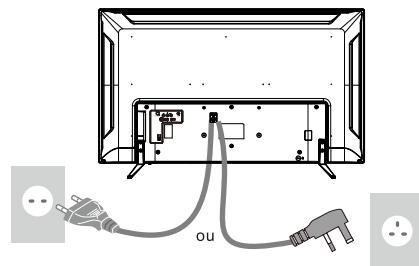

Nota: A imagem serve apenas como referência.

Ligue o cabo elétrico da televisão a uma tomada elétrica (100-240V ~ 50/60Hz).

Instalar / remover as pilhas do controle remoto

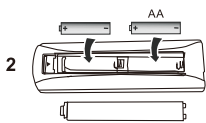
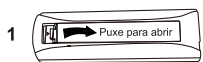

Faça coincidir a polaridade correta (+/-)

Nota: A imagem serve apenas como referência.

Cuidado

- A instalação incorreta pode provocar derrame das pilhas e corrosão, resultando em danos ao controle remoto.
- Não misture pilhas novas com pilhas usadas.
- Troque apenas por pilhas do mesmo tipo ou de tipo equivalente. Não misture diferentes tipos de pilhas. (Como pilhas alcalinas e de manganésio).
- Não utilize pilhas recarregáveis (Ni-Cd).
- Não queime nem quebre as pilhas.
- Não exponha as pilhas a calor excessivo, como luz solar, fogo ou semelhantes.
- Certifique-se de que elimina as pilhas corretamente.
- Certifique-se de que as pilhas são substituídas corretamente - existe perigo de explosão e fogo se colocar a pilha na ordem inversa.
- Não desmonte nem modifique o controle remoto.

Controle Remoto



- 1. POWER:** Ligar a TV ou colocar em modo Standby.
- 2. AV:** Selecionar a fonte de entrada.
- 3. MEDIA PLAYER:** Aceder à interface do leitor média.
- 4. TV:** Alterar para a entrada de TV.
- 5. MENU:** Aceder ao menu principal.
- 6. GUIDE:** Aceder ao guia de programa.
- 7. TEXT:** Ligar ou desligar a função teletexto.
- 8. STTL/AD:** Ligar ou desligar a função de legendas ou de áudio-descrição.
- 9. INFO:** Mostrar a informação detalhada.
- 10. EXIT:** Sair da operação atual.
- 11. Teclas de navegação (▲/▼/◀/▶):** Navegar pelo menu.
- 12. OK:** Confirmar a sua seleção.
- 13. OPTION:** Aceder ao menu rápido. Ou selecionar o ficheiro média no Leitor média.
- 14. RETURN:** Voltar ao menu do nível superior.
- 15. Teclas coloridas (VERMELHA/VERDE/AMARELA/AZUL):** Executa a função indicada no modo específico.
- 16. VOL +/-:** Aumenta ou reduz o volume do som.
- 17. CH ▲/▼:** Muda para o canal seguinte ou anterior.
- 18. ASPECT:** Seleciona a proporção da imagem.
- 19. MUTE:** Silencia ou restaura o som.
- 20. Teclas numéricas (0~9) ou Teclas de letras (a~z):** Inserir números ou letras.
- 21. STILL:** Congelar ou descongelar a imagem.
- 22. LAST VIEW:** Voltar ao canal anteriormente visualizado.

Nota: A imagem serve apenas como referência.

Ver TV

Ligar ou desligar a TV

1. Ligue o cabo elétrico à TV e à tomada elétrica. A TV ficará então ligada.
2. No modo standby, prima **POWER** para ligar a TV.
3. No modo de funcionamento, prima **POWER** para colocar a TV em modo standby.
4. Desligue o cabo elétrico da tomada para desligar a TV por completo.

Nota: Depois de desligar o cabo elétrico e de voltar a ligar, a TV volta à última memória.

Selecionar a Fonte de entrada

1. Prima **AV** para aceder à lista das fontes de entrada.
2. Prima **▲/▼** ou **AV** para selecionar a fonte de entrada pretendida.
3. Prima **OK** para aceder à fonte de entrada selecionada.



Nota: A imagem serve apenas como referência.

Selecionar o canal

1. Prima as **Teclas numéricas (0~9)** para mudar diretamente para o canal pretendido.
2. Prima **CH ▲▼** para mudar para o canal seguinte ou anterior.
3. Quando visualiza programas DTV prima a tecla **GUIDE** para aceder ao guia de programas que irá exibir a lista de programas dos diferentes canais para os oito dias posteriores à data atual.
 - Prima a tecla **AMARELA** para alterar para o dia anterior.
 - Prima a tecla **AZUL** para alterar para o dia seguinte.
 - Prima a tecla **▲/▼** para selecionar o canal pretendido.
4. Quando visualiza programas de TV, prima **OK** para aceder à lista de canais. Prima a tecla **▲/▼** para selecionar o canal pretendido.

Operação do menu principal

- Passo 1:** Prima **MENU** para aceder ao menu principal.
- Passo 2:** Prima **▲/▼** para selecionar um submenu: **Imagem, Som, Temporizador, Configurar, Bloquear** ou **Canal**, e prima **OK** para aceder.
- Passo 3:** Prima **▲/▼** para selecionar um item e prima **OK** para aceder.
- Passo 4:** Prima **▲/▼** ou **◀/▶** para ajustar o item selecionado.
- Passo 5:** Prima **RETURN** para voltar ao menu do nível superior.
- Passo 6:** Prima **EXIT** para sair da operação do menu principal.

Nota: Alguns itens podem não estar disponíveis para determinados países, alguns modelos ou entradas.

Menu Imagem

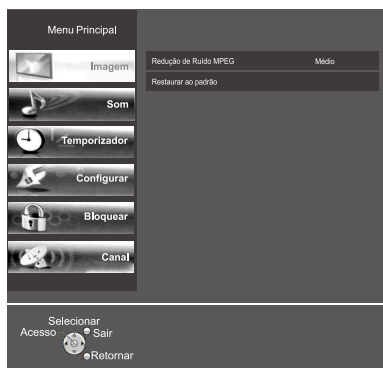
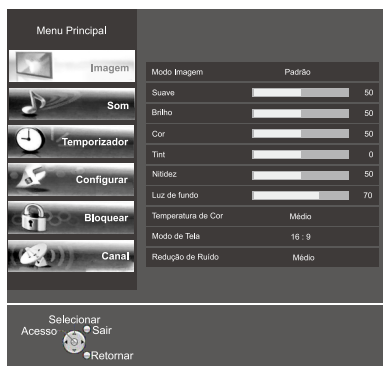

Nota: A imagem serve apenas como referência.

■ Modo Imagem

Selecione o modo de imagem pretendido. As opções são **Dinâmico, Padrão, Suave e Utilizador**.

■ Suave

Ajuste a diferença entre as áreas claras e escuras da imagem.

■ Brilho

Ajuste a luminosidade da imagem.

■ Cor

Ajuste a riqueza de cor da imagem.

■ Tint

Ajuste o valor de tonalidade da imagem. Só disponível para o sistema NTSC.

■ Nitidez

Ajuste as extremidades da imagem.

■ Luz de fundo

Ajuste a luminosidade do ecrã.

■ Temperatura de cor

Ajuste o tom da cor geral da imagem. As opções são **Fresco, Médio, e Quente**.

■ Modo de Tela

Selecione o modo de tela pretendido. As opções diferem de acordo com as diferentes fontes de entrada.

- Para **DTV**, as opções são: 4:3/16:9/Zoom1/Zoom2/Auto.
- Para **ATV & AV**, as opções são 4:3/16:9/Zoom1/Zoom2.
- Para **HDMI**, as opções são 4:3/Just Scan /16:9/Zoom1 /Zoom2.
- Para **USB**, as opções são 4:3/Auto/16:9.

■ Redução de Ruído

Reduz o ruído no sinal da imagem. As opções são **Médio, Alto, Desligado e Baixo**.

■ Redução de Ruído MPEG

Reduz o ruído criado durante a conversão ou compressão do sinal de imagem MPEG. As opções são **Médio, Alto, Desligado e Baixo**.

■ Restaurar ao padrão

Restaura todas as definições de imagem para os valores padrão.

■ Modo Som

Selecione o modo som pretendido. As opções são **Padrão, Música, Filme, Notícias e Utilizador**.

■ Bass

Ajuste a frequência inferior do som.

■ Agudo

Ajuste a frequência superior do som.

■ Balanço

Controle o balanço entre as colunas esquerda e direita.

■ Volume Automático

Ligue para ajustar o volume de som, dependendo do sinal de entrada.

■ Surround

Ajuda a criar um som mais rico e mais amplo a partir de fontes de som estéreo.

■ Modo SPDIF

Selecione o modo SPDIF pretendido, entre **PCM e Auto**.

■ Restaurar ao padrão

Restaura todas as definições de som para os valores padrão.

Menu Temporizador

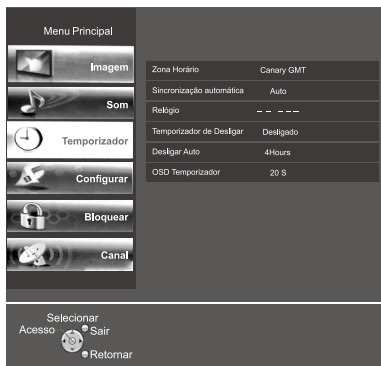

Nota: A imagem serve apenas como referência.

Menu Som



Nota: A imagem serve apenas como referência.

■ Zona Horária

Selecione a zona horária.

■ Sincronização automática

Selecione o modo de sincronização automática entre **Auto e Manual**.

■ Relógio

Configurar a hora da TV: **Data, Mês, Ano, Hora e Minutos**. Só é ajustado manualmente, quando **Sincronização automática** está definida para **Manual**.

■ Temporizador de Desligar

Configura o temporizador para desligar a TV automaticamente. As opções são **Desligado, 15min, 30min, 45min, 60min, 120min e 180min**.

■ Desligar Auto

Configura o temporizador para desligar a TV automaticamente quando não há operação durante o período selecionado. As opções são **Desligado**, **4Hours**, **6Hours** e **8Hours**.

■ OSD Temporizador

Selecione o tempo para manter o menu no ecrã sem desaparecer. As opções são **5 S**, **10 S**, **20 S**, **25 S** e **30 S**.

Modo Loja: Pode desfrutar de uma definição melhorada para os modos de Imagem e Som.

■ Atualização do SW (USB)

Atualiza o sistema de software da Tv ao ligar um dispositivo USB com o novo software.

■ Entrada

Seleciona as fontes da entrada.

Menu Configurar

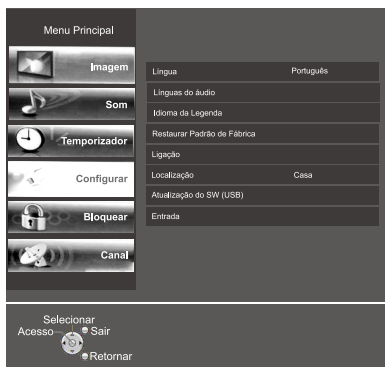

Nota: A imagem serve apenas como referência.

■ Língua

Seleciona o idioma de menu pretendido.

■ Línguas do áudio

Seleciona os idiomas de áudio primários e secundários.

■ Idioma da Legenda

Seleciona os idiomas de legendas primárias e secundárias.

■ Restaurar Padrão de Fábrica

Restaura todas as definições de menu para os valores padrão.

Nota: Todos os dados do utilizador serão perdidos após realizar esta função.

■ Ligação

Configura para controlar o dispositivo HDMI ligado.

- **Ligação HDMI:** Ligar ou desligar a função ligação HDMI.
- **Saída de som:** Ligar ou desligar a função Saída de som em HDMI 2.
- **Standby automático:** Colocar automaticamente o dispositivo HDMI ligado em standby quando desliga a TV.
- **Lista de dispositivo:** Exibe uma lista de dispositivos HDMI ligados à TV.

■ Localização

Seleciona um ambiente da TV entre **Loja** e **Casa**.

Modo Casa: Deve poder ver as definições padrão para os modos de Imagem e Som.

Menu Bloquear

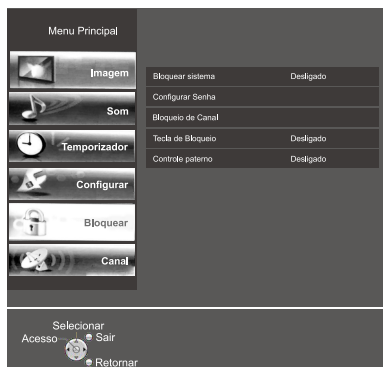

Nota: A imagem serve apenas como referência.

■ Bloquear sistema

Liga ou desliga o bloqueio do sistema.

■ Configurar senha

Altere a senha conforme desejar. A senha predefinida é 0000.

Nota: Caso altere a senha e se esqueça da mesma, pode utilizar a super senha 8899 para aceder ao bloqueio do sistema.

■ Bloqueio de canal

Restringe o acesso não autorizado a canais específicos, com base na informação de canal. É necessária a senha para ver os canais bloqueados.

■ Tecla de bloqueio

Desativa a função dos botões do painel.

■ Controle paterno

Restringe o acesso não autorizado a programas que não são adequados para crianças, com base na faixa etária. É necessária a senha para ver os programas bloqueados.

Menu Canal

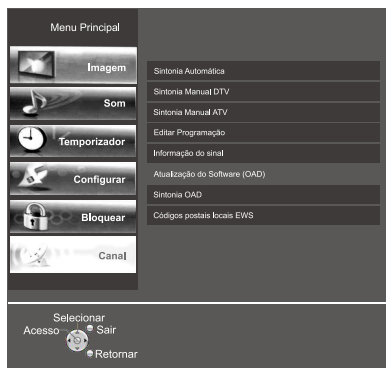

Nota: A imagem serve apenas como referência.

■ Sintonia Automática

Procurar automaticamente os canais. Antes de pesquisar, pode ter de ajustar algumas definições (selecionar tipo de sintonização, selecionar o país ou inserir os códigos postais locais), o que pode variar dependendo dos países. Prima **EXIT** para sair ou não de sintonia automática. Os canais pesquisados serão guardados automaticamente na TV após a sintonia automática estar concluída.

■ Sintonia manual DTV

Pesquisa manual de canais DTV. Antes de pesquisar, pode ter de selecionar o número de canal. A pesquisa para automaticamente quando um programa é encontrado e esse programa será guardado automaticamente na posição do canal selecionado. Prima **EXIT** para sair de Sintonia manual DTV.

■ Sintonia manual ATV

Pesquisa manual de canais ATV. Antes de pesquisar, pode ter de selecionar o número de canal (**Guardar para & Canal atual**) ou **Sound_Standard**. Selecione **Pesquisar sintonia** e prima **◀/▶** para iniciar a pesquisa.

- Prima **◀** para pesquisar na direção da frequência menor.
- Prima **▶** para pesquisar na direção da frequência maior. A pesquisa para automaticamente quando um programa é encontrado e prima a tecla **VERMELHA** para guardar o programa. Prima **EXIT** para sair de Sintonia manual ATV.
- ♦ **Sintonia fina**: Selecione um canal ATV, prima a tecla **◀/▶** para fazer pequenos ajustes até que a imagem e o som estejam a seu gosto. Em condições normais, a sintonia fina não é necessária. Contudo, em áreas com condições de transmissão inferiores onde sejam necessários ajustes para obter uma melhor imagem e som, utilize sintonia fina.

■ Editar Programação

Prima as teclas coloridas para editar os programas.

- Prima a tecla **VERMELHA** para eliminar um programa.
- Prima a tecla **VERDE** para renomear um programa. Esta função só está disponível para a entrada ATV.
- Prima a tecla **AMARELA** para mover um programa.
- Prima a tecla **AZUL** para saltar um programa.

■ Informação do sinal

Mostra a informação detalhada do sinal atual. Apenas disponível para a entrada DTV.

■ Atualização do Software (OAD)

Ligue para atualizar o sistema de software da TV através da transmissão do código OAD por ar. Apenas disponível para a entrada DTV.

■ Sintonia OAD

Pesquisar a transmissão de código OAD disponível. Apenas disponível quando **Atualização do Software (OAD)** está ligado. Apenas disponível para a entrada DTV.

■ Códigos postais locais EWS

Utilize as teclas numéricas (0-9) para inserir o seu código postal local. Apenas disponível para a Indonésia.

Utilizar o Leitor média

Preparação

- Insira o seu dispositivo USB na TV para ver fotos e filmes compatíveis no ecrã da TV ou reproduzir música compatível através da TV.
- Se o disco rígido por USB ligado não possuir uma fonte de alimentação externa, pode não ser detetado. Certifique-se de que liga a fonte de alimentação externa.
- Para evitar perder os dados do seu dispositivo USB ou danificar o mesmo, recomendamos que faça uma cópia de segurança de todos os dados presentes no seu dispositivo USB.
- O menu de controlo exibido no leitor média pode diferir de acordo com as diferentes regiões ou modelos. Tome em conta a sua TV real como padrão.
- Se pretender desligar o dispositivo USB, saia primeiro do modo USB.
- Para ver as instruções sobre como utilizar o seu dispositivo USB, consulte o manual do utilizador do seu dispositivo.
- Nunca remova o dispositivo USB nem desligue a televisão enquanto estiver a utilizar um dispositivo USB. Ao fazer isso, pode resultar na perda de dados ou danificar o dispositivo USB ou a TV.
- Determinados tipos de dispositivos USB podem não ser compatíveis com esta TV.

Funcionamento média

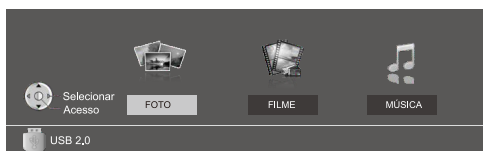

Nota: A imagem serve apenas como referência.

Passo 1: Prima a tecla **MEDIA PLAYER** para aceder à interface do leitor média. Ou selecione a entrada **USB** na lista de fonte de entrada e prima **OK** para aceder.

Passo 2: Prima **◀/▶** e **OK** para selecionar e aceder ao tipo de média: **FOTO**, **FILME** ou **MÚSICA**.

Passo 3: Prima **▲/▼/◀/▶** e **OK** para selecionar o ficheiro média pretendido, do mesmo tipo que indicou no **Passo 2**.

Passo 4: Prima **OK** para iniciar a reprodução do ficheiro média.

Passo 5: Prima **EXIT** para sair da reprodução.

Menu de controlo de foto









Ao pesquisar as fotos, prima a tecla **INFO** para exibir o menu de controlo de foto e prima **▼** para sair do menu de controlo. Prima a tecla **◀/▶** para selecionar o ícone da função pretendida e prima **OK** para executar.

	Reproduzir / Pausa
	Ir para a foto anterior / seguinte.
	Parar reprodução.
	Repetir a seleção do modo Destaque este ícone e continue a premir OK para selecionar Repetir 1, Repetir TUDO ou Repetir NENHUM.
	Reproduzir / pausar a música em segundo plano. Nota: Primeiro, precisa selecionar pelo menos uma música como música de fundo na pasta de ficheiros de música, em tipo de música.
	Exibe o ficheiro de informação de fotografia.
	Rode a foto para a direita / esquerda 90 graus sempre que premir o botão.
	Ampliar / reduzir a imagem da foto.
	Mover a vista (esquerda, direita, cima, baixo). Só pode usar Mover a vista quando a foto está ampliada.

Nota: A imagem serve apenas como referência.

Menu de controlo de filme







Ao ver o filme, prima na tecla **INFO** para exibir o menu de controlo de filme e prima **▼** para sair do menu de controlo. Prima a tecla **◀/▶** para selecionar o ícone da função pretendida e prima **OK** para executar.

	Reproduzir / Pausa
	Avançar rapidamente / retroceder rapidamente.
	Ir para o vídeo anterior / seguinte
	Parar reprodução.
	Repetir a seleção do modo Destaque este ícone e continue a premir OK para selecionar Repetir 1, Repetir TUDO ou Repetir NENHUM.
	Exibe a informação do ficheiro de filme atual.
	Inserir a hora que pretende e saltar para reproduzir a partir da hora introduzida.
	Configurar o modo de tela.

Nota: A imagem serve apenas como referência.

Menu de controlo de música

Ao reproduzir a música, prima na tecla **INFO** para exibir o menu de controlo de música e prima **▼** para sair do menu de controlo. Prima a tecla **◀▶** para selecionar o ícone da função pretendida e prima **OK** para executar.

	Reproduzir / Pausa
	Avançar rapidamente / retroceder rapidamente.
	Ir para a música anterior / seguinte.
	Parar reprodução.
	Repetir a seleção do modo Destaque este ícone e continue a premir OK para selecionar Repetir 1, Repetir TUDO ou Repetir NENHUM.
	Exibe a informação do ficheiro de música atual.

Nota: A imagem serve apenas como referência.

Notas:

- Sob as seguintes condições, este sistema não pode descodificar o ficheiro e o ficheiro não pode ser reproduzido normalmente:*
 - Os parâmetros do ficheiro, como pixels da imagem, taxa de código do ficheiro de áudio e vídeo, taxa de amostra do ficheiro de áudio, a excederem o limite do sistema;
 - O formato ou ficheiro não coincidem ou o ficheiro está corrompido.

Nota: A taxa de código deste sistema não excede os 20Mbps.
- Ligação rápida:* Não desligue quando o sistema está a ler ou transmitir dados, para evitar danificar o sistema ou o dispositivo.
- Preste atenção à fonte de alimentação do dispositivo quando está a utilizar um disco rígido móvel ou uma câmara digital. Se o cabo de alimentação não for suficiente ou for instável, podem surgir problemas durante o funcionamento ou poderá não funcionar de todo. Neste caso, reinicie o dispositivo ou desligue o dispositivo e volte a ligar e certifique-se de que a fonte de alimentação é normal.*
- O sistema suporta dispositivos USB1.1 e USB2.0 de série, como discos USB padrão, leitores de MP3, discos rígidos móveis, etc.*
- Para obter melhor qualidade de áudio e vídeo, sugerimos que utilize um dispositivo externo em conformidade com a norma USB2.0.*
- Quando reproduz vídeo com elevada taxa de compressão, esses fenómenos, como imagem estática e longa resposta do menu, são normais.*
- Para alguns dispositivos USB com fonte de alimentação, como discos rígidos de grandes dimensões, MP4, etc., sugerimos que utilize ligado à corrente elétrica, para evitar a falta de energia.*
- O ficheiro pode não ser reproduzido normalmente, devido aos parâmetros, como pixel da imagem, taxa de código do ficheiro de áudio e vídeo, taxa de amostragem do ficheiro de áudio, excederem o limite do sistema.*

Informação técnica

Formato de ficheiro suportado em Media Player

Vídeo:

Conteúdo	Codec vídeo (tipo de ficheiro)	Nome de extensão do ficheiro	SPEC da taxa de amostragem	Bitrato	Perfil
MPG	Mpeg1	.dat ,mpg,mpeg	1080P @ 30fps	20Mbps	Main Profile
	Mpeg2				
MPEG	Mpeg1	.dat ,mpg,mpeg	1080P @ 30fps	20Mbps	Main Profile
	Mpeg2				
MPEG2-PS	MPEG2	.vob	1080P @ 30fps	20Mbps	MPEG2: MP@HL
MP4	Mpeg4	.mp4	1080P @ 30fps	20Mbps	Simple Profile and Advanced Simple Profile @Level 5
	H,264			30Mbps	Main Profile and High Profile@Level 4.0
	HEVC		680X480 @ 30fps		10Mbps
MKV	Mpeg1,2,4	.mkv	1080P @ 30fps	20Mbps	MPEG2: MP@HL MPEG4: Simple Profile and Advanced Simple Profile @Level 5
	H,264			30Mbps	Main Profile and High Profile@Level 4.0
	HEVC		680X480 @ 30fps		10Mbps
	Motin JPEG				
AVI	Mpeg2,4	.avi	1080P @ 30fps	20Mbps	MPEG2: MP@HL MPEG4: Simple Profile and Advanced Simple Profile @Level 5
	H,264			10Mbps	Main Profile and High Profile@Level 4.0
	Motin JPEG		680X480 @ 30fps		

Áudio:

Codec áudio (tipo de ficheiro)	Nome de extensão do ficheiro	Bitrato
MPEG1 Layer2	.MP3	32Kbps ~ 448Kbps(Bit rate) 32KHz ~ 48KHz(Sampling rate)
MPEG1 Layer3		32Kbps ~ 320Kbps(Bit rate) 32KHz ~ 48KHz(Sampling rate)
AAC, HEAAC	.m4a,aac	24Kbps ~ 384Kbps(Bit rate) 8KHz ~ 48KHz(Sampling rate)
LPCM	N/A (work with video files only)	Bitrate: 64Kbps ~ 1,5Mbps Sampling Rate: 8KHz ~ 48KHz
IMA-ADPCM/MS-ADPCM		Bitrate: 384Kbps Sampling Rate: 8KHz ~ 48KHz
AC3		Bitrate: 32Kbps ~ 640Kbps Sampling Rate: 32KHz,44,1KHz , 48KHz
EAC3		Bitrate: 32Kbps ~ 6Mbps Sampling Rate: 32KHz,44.1KHz , 48KHz

Fotografia:

Conteúdo	Nome de extensão do ficheiro	Fotografia	Resolução
JPEG	.jpeg	Base-line	15360*8640 (1920*8 1080*8)
		Progressive	1024*768
	.jpg	Base-line	15360*8640 (1920*8 1080*8)
		Progressive	1024*768
PNG	.png	non-interface	9600*6400
		interface	1200*800
BMP	.bmp		9600*6400

Alguns arquivos poderão não ser reproduzidos

Nota

- Alguns ficheiros podem não ser reproduzidos, mesmo se cumprirem estas condições.
- O dispositivo pode tornar-se inútil com esta TV se o ficheiro ou nomes de pasta forem alterados.

Manutenção

Primeiro, remova a ficha da tomada elétrica.

Cuidado regular:

Limpe cuidadosamente a superfície do ecrã, o armário ou pedestal com um pano suave para limpar a sujidade ou dedadas.

Para sujidade mais enranhada:

Limpe primeiro a poeira da superfície. Humedeça um pano suave com água limpa ou detergente neutro diluído (uma parte de detergente para 100 partes de água).

Esprema o pano e limpe a superfície.

Por último, remova toda a humidade.

Ficha elétrica

Limpe a ficha elétrica em intervalos regulares, com um pano seco. A humidade e poeira podem provocar um incêndio ou choque elétrico.

Cuidado

Não utilize um pano áspero nem esfregue a superfície com demasiada força, pois pode provocar riscos na superfície do aparelho.

- Tenha cuidado para não sujeitar a superfície da TV a água ou líquido de detergente no interior, pois pode provocar avaria do aparelho.
- Tenha cuidado para não sujeitar a superfície a repelente de insetos, solventes, diluente ou outras substâncias voláteis. Isto pode degradar a qualidade da superfície ou fazer a tinta saltar.
- A superfície no painel do visor tem um fabrico especial e pode ser facilmente anificada. Tenha cuidado para não bater nem riscar a superfície com as unhas ou outros objetos rígidos.
- Não deixe que o armário e o pedestal entrem em contacto com uma substância de borracha ou PVC durante um longo período. Isto pode degradar a qualidade da superfície.

Resolução de problemas

A maioria dos problemas que encontra na sua televisão pode ser corrigida ao consultar a seguinte lista de resolução de problemas.

Sem imagem, sem som

- Verifique se o fusível ou disjuntor está a funcionar.
- Ligue outro dispositivo elétrico à tomada, para garantir que está a funcionar ou ligada.
- A ficha elétrica tem má ligação com a tomada.
- Verifique a fonte do sinal.

Sem cor

- Ajuste a saturação.

O controlo remoto não funciona

- Troque as pilhas.
- As pilhas não estão instaladas corretamente.
- A corrente elétrica não está ligada.

Sem imagem, som normal

- Ajuste o brilho e o contraste.

Imagem normal, sem som

- Prima a tecla VOL+ para aumentar o volume.
- O volume está em mudo, prima a tecla MUTE para restaurar o som.

Interferência por radiofrequência

Esta interferência produz ondas em movimento ou riscas diagonais e, em alguns casos, perda de contraste na imagem. Descubra onde existe e remova a fonte da interferência de rádio.

Especificações

N.º do modelo		TH-32F336M	TH-40F336M	TH-43F336M
Fonte de alimentação		100 - 240 V ~ 50/60 Hz	100 - 240 V ~ 50/60 Hz	100 - 240 V ~ 50/60 Hz
Consumo elétrico	Potência	60 W	74 W	74 W
	Condição em standby	< 0,5 W	< 0,5 W	< 0,5 W
Painel de exibição	Tamanho do ecrã visível	81 cm	101 cm	109 cm
	Nome de pixels	1366 × 768	1920 × 1080	1920 × 1080
Dimensões (C × P × A)	(Com pedestal)	727.3 × 175.0 × 476.3 mm	902.2 × 220.0 × 566.8 mm	967.2 × 220.0 × 614.9 mm
	(Apenas a TV)	727.3 × 83.0 × 431.5 mm	902.2 × 83.2 × 515.6 mm	967.2 × 83.5 × 560.9 mm
Peso líquido		4.2 kg (Com pedestal) 4.1 kg (Apenas a TV)	6.9 kg (Com pedestal) 6.7 kg (Apenas a TV)	7.6 kg (Com pedestal) 7.4 kg (Apenas a TV)
Peso Bruto		5.6 kg	9.7 kg	10.5 kg
Som	Coluna	6 Ω		
	Saída de áudio	8 W + 8 W		
Sistema de TV		DVB-T/T2 PAL-BG/DK/I		
Terminais de ligação	AV IN	AUDIO L/R RCA PIN Tipo × 2		
		VIDEO RCA PIN Tipo × 1		
	ANTENNA IN	Conector da antena × 1		
	HDMI	Conector HDMI × 2		
	USB	Conector USB 2.0 TIPO A × 1 CC 5V, Máx. 500 mA		
	SPIDF OUT	Coaxial × 1		
Auscultadores		Tomada de 3,5 mm × 1		

Nota

- O design e as especificações estão sujeitas a alteração sem aviso prévio. O peso e as dimensões apresentados são aproximados.

Panasonic Marketing Middle East & Africa FZE

Web Site: <http://www.panasonic.com>

Panasonic®

Modèle : TH-32F336M
TH-40F336M
TH-43F336M

Mode d'Emploi TÉLÉVISEUR LED



Nous vous remercions d'avoir acheté ce produit Panasonic. Veuillez lire attentivement ces instructions avant d'utiliser ce produit et conservez-les pour référence ultérieure.

Transporter uniquement en position verticale

Français



Fabriqué sous licence à partir des laboratoires Dolby. Dolby, Dolby Audio et le symbole double-D sont des marques de commerce de Dolby Laboratories.

Chapitre 1 : Introduction

Consignes de Sécurité	3
Environnement d'Utilisation	4
Nettoyage	4
Montage mural du téléviseur	4
Attention	4
Accessoires standards	6
Accessoires en option	6
Installation du pied	7
Commandes TV	8
Installation/retrait des piles de la télécommande	10
Télécommande.....	10

Chapitre 2 : Regarder la TV

Allumer ou éteindre le téléviseur	11
Sélection de la source du signal	11
Sélection de la chaîne	11
Fonctionnement du menu principal	11
Menu Image	11
Menu Son	12
Menu Minuterie	12
Menu Paramétrage	13
Menu Verrouillage	13
Menu Chaîne	14

Chapitre 3 : Utilisation du lecteur multimédia

Préparation	15
Utilisation des médias.....	15
Menu de contrôle de photo.....	15
Menu de contrôle de film	15
Menu de contrôle de musique.....	16

Chapitre 4 : Informations techniques

Format de fichier pris en charge par le lecteur multimédia	17
Entretien	19
Dépannage	19
Spécifications	20

Remarque :

1. Les graphiques dans ce manuel sont seulement à titre de référence.
2. Votre téléviseur peut être légèrement différent de celui présenté dans ce manuel.
3. La conception et les spécifications sont sujettes à des modifications sans préavis.
4. Dans un environnement sec à cause de l'électricité statique, il peut redémarrer et revenir à l'interface OSD principale, l'interface USB du lecteur ou le mode source précédent. C'est normal et vous pouvez continuer à utiliser le téléviseur.

Introduction

Consignes de Sécurité

Manipulation de la fiche secteur et du cordon

Insérez la fiche secteur complètement dans la prise de courant. (Si la fiche secteur est lâche, elle pourrait générer de la chaleur et provoquer un incendie.)

Assurez-vous que la fiche secteur est facilement accessible.

Ne touchez pas la fiche secteur avec les mains mouillées. (Cela pourrait causer une décharge électrique.)

N'utilisez aucun autre cordon d'alimentation que celui fourni avec ce téléviseur. (Cela pourrait provoquer un incendie ou une décharge électrique.)

N'endommagez pas le cordon d'alimentation. (Un cordon endommagé pourrait provoquer un incendie ou une décharge électrique.)

- Ne déplacez pas le téléviseur avec son cordon branché à la prise de courant.
- Ne placez pas d'objets lourds sur le cordon ni ne placez le cordon à proximité d'un objet à température élevée.
- Ne tordez pas le cordon, ni ne le pliez excessivement, ni ne l'étirez.
- Ne tirez pas directement sur le cordon. Tenez la fiche du cordon d'alimentation lorsque vous le débranchez.
- N'utilisez pas une fiche de cordon d'alimentation ou une prise de courant endommagée.

En cas d'anomalie,
débranchez
immédiatement la fiche !



100 - 240V ~ 50 / 60 Hz

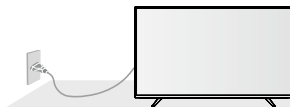

- Les types de fiches secteur varient parmi les pays.

Source d'alimentation

- Ce téléviseur est conçu pour fonctionner sur
- 100 - 240V ~ 50/60 Hz
- Utilisation sur une table / Montage mural

N'utilisez pas de Stabilisateur de Tension Externe Avec le Téléviseur

- Un stabilisateur de qualité inférieure risque d'endommager le téléviseur.
- La garantie n'est pas valide si un stabilisateur externe est utilisé.

Ne retirez pas les couvercles et ne modifiez JAMAIS vous-même le téléviseur

- Ne retirez pas le capot arrière car des pièces sous tension sont accessibles lorsqu'il est retiré. L'appareil ne contient aucune pièce interne remplaçable par l'utilisateur. (Les composants sous haute tension risquent d'entraîner une grave électrocution.)
- Faites le téléviseur vérifié, réglé ou réparé chez votre revendeur Panasonic local.
- Veuillez vous référer aux informations sur l'enceinte arrière extérieure pour les consignes électriques et de sécurité avant d'installer ou d'utiliser l'appareil.
- Lorsque la fiche d'alimentation est utilisée comme dispositif de débranchement de l'appareil, elle doit rester facilement accessible.

N'exposez pas à la pluie ou à une humidité excessive

- Pour éviter tout dommage qui pourrait entraîner une décharge électrique ou un incendie, n'exposez ce téléviseur à la pluie ou à une humidité excessive. Ce téléviseur ne doit pas être exposé à des égouttements ou éclaboussures d'eau, ni des objets remplis de liquides, tels que des vases, ne doivent être placés sur ou au-dessus du téléviseur.

N'insérez pas d'objets étrangers dans le téléviseur

- Ne laissez tomber aucun objet dans le téléviseur à travers les orifices d'aération. (Ceci risque d'entraîner un incendie ou une décharge électrique.)

Ne placez pas le téléviseur sur une surface inclinée ou instable et veillez à ce que le téléviseur ne dépasse pas du bord de la base

- Le téléviseur risque de tomber ou de basculer.

N'utilisez que les pieds / équipements de montage prévus

- L'utilisation de pieds ou autres installations de fixation inadaptées peut avoir comme conséquence l'instabilité du téléviseur et un risque de blessure. Veillez à confier l'installation de votre téléviseur à votre revendeur Panasonic local.
- Lors du montage du produit sur un mur ou plafond, assurez-vous d'installer le produit selon la méthode recommandée par le fabricant. C'est un dispositif de sécurité.
- Utilisez uniquement les accessoires spécifiés ou fournis par le fabricant (par exemple, adaptateur d'alimentation exclusif, batterie etc.).

N'exposez pas à la lumière directe du soleil ou à d'autres sources de chaleur

- Évitez d'exposer le téléviseur à la lumière directe du soleil ou à d'autres sources de chaleur.



Afin d'éviter la propagation d'un incendie, maintenez toujours les bougies et autres flammes nues éloignées de ce produit.

Environnement d'Utilisation

- Ne placez pas ce téléviseur sur un chariot, un support ou une table instable.
- Placez le téléviseur dans un lieu qui permet une bonne ventilation.
- N'utilisez pas le téléviseur près de zones humides et froides. Protégez le téléviseur contre la surchauffe.
- Gardez le téléviseur loin de la lumière directe du soleil.
- L'appareil ne doit pas être exposé à des égouttements ou des éclaboussures, ni des objets remplis de liquides, tels que des vases, ne doivent être placés sur l'appareil.
- N'utilisez pas le téléviseur près de la poussière.
- Utilisez l'appareil dans des climats modérés.
- N'installez pas cet appareil dans un espace confiné comme une bibliothèque ou meuble similaire. Permettez une bonne ventilation. La ventilation ne doit pas être entravée en couvrant les événements de ventilation avec des objets tels que journaux, nappes, rideaux, etc.

Nettoyage

- Nettoyez le téléviseur en essuyant l'écran et l'enceinte avec un chiffon propre et doux ou un détergent liquide spécial.
- N'appliquez pas une force excessive à l'écran lors du nettoyage.
- N'utilisez pas d'eau ou autre détergent chimique pour nettoyer l'écran car cela pourrait endommager la surface de l'écran du téléviseur.

Montage mural du téléviseur

- Vérifiez que le mur peut supporter le poids du téléviseur et le montage mural.
- Suivez les instructions de montage fournies avec le support mural.
- Le téléviseur doit être installé sur un mur vertical.
- Assurez-vous d'utiliser uniquement les vis appropriées pour le matériau du mur.
- Assurez-vous que les câbles du téléviseur sont placés correctement afin qu'il n'y ait aucun danger de trébucher sur eux.

Toutes les autres consignes de sécurité pour nos téléviseurs sont également applicables ici.

Avertissement : Cette opération nécessite deux personnes.

Pour assurer une installation sûre, respectez les consignes de sécurité suivantes :

Attention

- 1. Lisez ces instructions**—Toutes les instructions d'utilisation doivent être lues et comprises avant d'utiliser ce produit.
- 2. Conservez ces instructions**—Ces instructions de sécurité et d'utilisation doivent être conservées dans un endroit sûr pour consultation future.

3. Lisez tous les avertissements—Tous les avertissements sur le produit et dans les instructions doivent être observés de près.

4. Suivez toutes les instructions—Toutes les instructions relatives à l'utilisation doivent être suivies.

5. Accessoires—Utilisez uniquement les accessoires spécifiés par le fabricant. N'utilisez aucun accessoire non recommandé par le fabricant. L'utilisation d'accessoires inadéquats peut entraîner des accidents.

6. Source d'alimentation—Ce produit est conçu pour une alimentation fournie par une source d'alimentation telle qu'indiquée sur l'étiquette. Si vous n'êtes pas certain du type d'alimentation électrique de votre maison, consultez votre détaillant d'électroménagers ou la compagnie d'électricité locale. Pour une protection accrue de ce produit pendant un orage, ou lorsqu'il est laissé sans surveillance et inutilisé pendant de longues périodes, débranchez le de la prise murale et déconnectez l'antenne.

Ne pas détériorer le dispositif de sécurité de la fiche polarisée ou de la fiche de terre. Une fiche polarisée comporte deux lames dont l'une est plus large que l'autre. Une fiche de terre comporte deux lames et une troisième broche de mise à la terre. La lame plus large ou la troisième broche est conçue pour assurer votre sécurité. Si la fiche fournie ne s'insère pas dans la prise murale, consultez un électricien pour le remplacement de la prise désuète.

7. Protection du cordon d'alimentation—Protégez le cordon d'alimentation pour éviter qu'on ne marche dessus, ou qu'il ne soit pincé, en particulier au niveau des prises, des prises de courant et au point où il sort de l'appareil.

Remarque : Si la fiche secteur ou l'adaptateur de courant de l'appareil est utilisé comme sectionneur, ce dispositif doit toujours demeurer prêt à être utilisé.

8. Surcharge—e pas surcharger les prises murales, les rallonges, les prises de courant ou les autres équipements car cela peut entraîner un risque d'incendie ou de décharge électrique.

9. Réparation—Confier toute réparation à un personnel de service qualifié. Des réparations sont requises lorsque l'appareil a été endommagé d'une façon ou d'une autre, par exemple lorsque le cordon d'alimentation est endommagé, si du liquide a été renversé ou si des objets sont tombés dans l'appareil, si l'appareil a été exposé à la pluie ou à l'humidité, s'il ne fonctionne pas normalement, ou s'il a été échappé.

10. Dommages exigeant une réparation—Si l'une des situations suivantes se présente, débranchez le cordon d'alimentation de la prise murale c.a. et demandez à un technicien qualifié d'effectuer les réparations.

- a. Lorsque le cordon d'alimentation ou la fiche est endommagé.
- b. Lorsqu'un liquide a été renversé dans l'appareil ou lorsque des objets sont tombés dans l'appareil.
- c. Lorsque le produit a été exposé à la pluie ou à l'eau.
- d. Lorsque le produit ne fonctionne pas adéquatement tel que décrit dans les instructions d'utilisation.

Ne touchez pas les contrôles autres que ceux décrits dans les instructions de fonctionnement. Un réglage inadéquat des contrôles non décrits dans les instructions pourrait entraîner des dommages, ce qui demande souvent un travail de réglage complet effectué par un technicien qualifié.

e. Si le produit a été échappé ou que le cabinet a été endommagé de quelque façon que ce soit.

f. Si le produit fonctionne de façon anormale ou qu'il affiche un changement distinct de performance. Toute anomalie notable dans le produit indique que le produit a besoin de réparation.

11. Pièces de rechange—Si le produit a besoin de pièces de rechange, assurez-vous que le personnel utilise des pièces de rechange spécifiées par le fabricant ou d'autres pièces qui possèdent les mêmes caractéristiques et performances que les pièces d'origine. L'utilisation de pièces non autorisées peut entraîner un incendie, un choc électrique et/ou d'autres dangers.

12. Contrôles de sécurité—À la fin des travaux d'entretien ou de réparation, demandez au technicien de service d'effectuer des vérifications de sécurité afin de vous assurer que le produit est en parfait état de fonctionnement.

13. Support—À utiliser uniquement avec le chariot, le socle, le trépied, le support ou la table recommandés par le fabricant ou vendus avec l'appareil. Ne placez pas ce produit sur un chariot, un support, un trépied, une fixation ou une table instable. Placer le produit sur une base instable peut le faire tomber, entraînant des blessures graves ou endommageant le produit. Lors du montage du produit sur un mur, assurez-vous de bien suivre les instructions du fabricant. Utilisez uniquement la quincaillerie de montage recommandée par le fabricant.

14. Déplacement soigneux—Lorsque le chariot est utilisé, faire attention lors du déplacement de la combinaison chariot/appareil afin d'éviter les blessures causées par son renversement. Des arrêts soudains, une force excessive et des surfaces de plancher inégales peuvent faire que l'appareil tombera du chariot. Ne jamais essayer de déplacer le téléviseur sans le cordon d'alimentation débranché.

15. Foudre—Débrancher cet appareil durant les orages électriques ou lorsqu'il est inutilisé pendant de longues périodes. Pour une protection accrue de ce téléviseur pendant un orage, ou lorsqu'il est laissé sans surveillance et inutilisé pendant de longues périodes, débranchez-le de la prise murale et déconnectez l'antenne. Cela préviendra les dommages causés par la foudre ou les surtensions.

16. Protection du panneau—Le panneau d'affichage utilisé dans ce produit est en verre. Par conséquent, il peut se casser si le produit est échappé ou s'il est cogné contre d'autres objets. Soyez prudent afin de ne pas être blessé par des morceaux de verre cassé au cas où le panneau d'affichage se briserait.

17. Défectuosité des pixels—Le panneau d'affichage est un produit de très haute technologie, qui vous donnera une image finement détaillée. De temps à autres, quelques pixels non actifs pourraient apparaître à l'écran sous la forme d'un point fixe de bleu, de vert ou de rouge. Prenez note que cela n'affectera en rien la performance de votre appareil.

18. Ne bloquez pas les bouches d'aération arrière

- Une ventilation adéquate est essentielle pour prévenir la défaillance des composants électroniques.
- La ventilation ne doit pas être entravée en couvrant les événements de ventilation avec des objets tels que journaux, nappes, rideaux, etc.
- Nous recommandons qu'un écart d'au moins 10 cm reste tout autour de ce téléviseur, même s'il est placé à l'intérieur d'une armoire ou entre étagères.
- Lorsque vous utilisez le pied, gardez l'espace entre le bas du téléviseur et la surface où le téléviseur est placé.
- Si vous n'utilisez pas le pied, assurez-vous que les bouches d'aération sont au bas du téléviseur.

Distance minimale

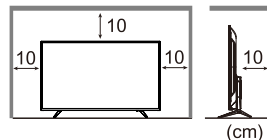

Remarque : L'image est uniquement à titre de référence.

19. Ne pas ingérer de la batterie, risque de brûlure chimique—(La télécommande fournie avec) Ce produit contient deux piles. Si la pile est ingérée, elle peut provoquer en moins de 2 heures de graves brûlures internes pouvant entraîner la mort. Conservez les piles neuves et usées loin des enfants. Si le compartiment des piles ne se ferme pas correctement, cessez d'utiliser le produit et gardez-le loin des enfants. Si vous pensez que les piles ont été ingérées ou placés à l'intérieur de n'importe quelle partie du corps, consultez immédiatement un médecin.

20. Écoute — Écouter de la musique à un niveau sonore élevé pendant des périodes prolongées peut endommager l'ouïe. Afin de réduire les risques de dommages auditifs, on doit baisser le volume à un niveau sûr et confortable et réduire la quantité de temps d'écoute à des niveaux élevés.

Accessoires standards

Télécommande



Pied (2)

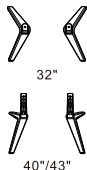

Vis (2 ou 4)



Pile (2) (type AA)



Mode d'Emploi



Cordon d'alimentation C.A. (2)

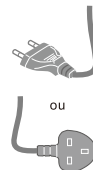

Remarque:

- 1) L'image est uniquement à titre de référence.
- 2) Il se peut que les accessoires ne soient pas emballés ensemble. Prenez soin de ne pas les jeter par inadvertance.
- 3) Ce produit contient des pièces possiblement dangereuses (tels que des sacs en plastique), qui peuvent être inhalées ou avalées accidentellement par les enfants en bas âge. Gardez ces pièces hors de portée des jeunes enfants.

Accessoires en option

Veuillez contacter votre revendeur Panasonic local pour acheter les accessoires optionnels recommandés. Pour plus de détails, veuillez lire le manuel des accessoires en option.

Support de montage mural

Veuillez contacter votre revendeur Panasonic local pour acheter le support de montage mural recommandé.

• Spécifications des vis

Un coussin en caoutchouc est nécessaire pour éviter que les bornes arrière ne heurtent le mur lorsque vous installez le support mural. La profondeur du coussin en caoutchouc (H) est ≥ 30 mm.

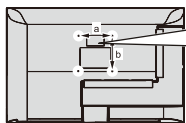

Spécifications des vis	32"		40"		43"		
	Haut	Bas	Haut	Bas	Haut	Bas	
E (Diamètre)	M4	M4	M6	T3,5	M6	T3,5	
D (Profondeur)	Max.	9	9	22	10	18	10
	Min.	6	6	16	8	14	8
Quantité	2	2	2	2	2	2	

• VESA

VESA	32"	40"	43"
a	100	200	200
b	100	100	100

Remarque : Le graphique est seulement pour référence.

Avertissement

- Ne pas utiliser un support Panasonic ou le montage de l'appareil par vous-même sera fait au risque du consommateur. Veuillez à toujours demander à un technicien qualifié d'effectuer l'installation. Un montage incorrect peut provoquer la chute, entraînant des dommages et des blessures. Tout dommage résultant du fait de ne pas avoir confié le montage de l'appareil à un installateur professionnel annulera la garantie.
- Lorsque des accessoires ou des supports muraux optionnels sont utilisés, toujours veiller à ce que les instructions fournies soient entièrement suivies.
- N'installez pas l'appareil directement sous un éclairage de plafond (par exemple des spots ou des lampes halogènes) qui dégagent généralement une chaleur élevée. Cela risque de déformer ou d'endommager les pièces en plastique de l'enceinte.
- Faites attention lors de la fixation des supports muraux au mur. L'équipement à montage mural ne doit pas être mis à la terre par du métal dans le mur. Veuillez toujours à qu'il n'y ait pas de câbles électriques ou des tuyaux dans le mur avant d'y accrocher le support.
- Pour éviter la chute et la blessure, retirez le téléviseur de son support mural fixe lorsqu'il n'est plus utilisé.

Installation du pied

Avvertissement

Ne démontez ni ne modifiez pas le pied.

- Sinon, le téléviseur peut tomber et être endommagé, et des blessures peuvent en résulter.

Attention

N'utilisez aucun pied autre que celui fourni avec ce téléviseur.

- Sinon, le téléviseur peut tomber et être endommagé, et des blessures peuvent en résulter.

N'utilisez pas le pied s'il est déformé ou endommagé physiquement.

- Si vous utilisez le pied alors qu'il est physiquement endommagé, vous risquez des blessures. Contactez immédiatement votre revendeur Panasonic.

Lors de l'installation, assurez-vous que toutes les vis sont bien serrées.

- Si l'on ne prend pas suffisamment soin pour s'assurer que les vis sont correctement serrées lors de l'assemblage, le pied ne sera pas assez fort pour supporter le téléviseur, et il pourrait tomber et être endommagé, et des blessures peuvent en résulter.

Assurez-vous que le téléviseur ne tombe pas.

- Si le téléviseur est frappé ou que les enfants grimpent sur le pied avec le téléviseur installé, le téléviseur peut tomber et des blessures peuvent en résulter.

Deux ou plusieurs personnes doivent installer et retirer le téléviseur.

- S'il n'y a pas deux ou plusieurs personnes, le téléviseur peut tomber et des blessures peuvent en résulter.

Lorsque vous retirez le pied du téléviseur, ne pas enlever le pied par des méthodes autres que la procédure indiquée.

- Sinon, le téléviseur et/ou le pied peut tomber et être endommagé, et des blessures peuvent en résulter.

L'aspect du produit dans les illustrations peut différer du produit que vous possédez et est uniquement à des fins de référence.

Dépose du pied du téléviseur

Assurez-vous de retirer le pied de la manière suivante lorsque vous utilisez le support mural ou remplacez le téléviseur.

- 1 Retirez les vis d'assemblage du téléviseur.
- 2 Retirez le pied du téléviseur.

1. Retirez le sac d'accessoires de l'emballage et vérifiez s'il y a des pièces manquantes. S'il y en a, veuillez contacter votre revendeur local.

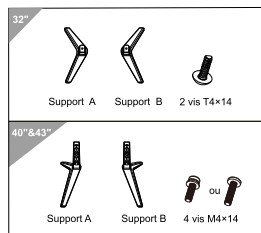

Remarque : L'image est uniquement à titre de référence.

2. Sortez le téléviseur et placez-le délicatement (écran vers le bas) sur une table stable et plate avec un chiffon doux ou un coussin.

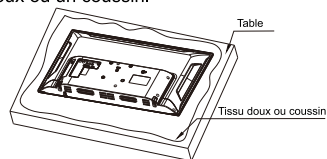

Remarque : L'image est uniquement à titre de référence.

3. Connectez le téléviseur et le pied en plaçant et en fixant des vis adaptées dans les trous (pour 32").

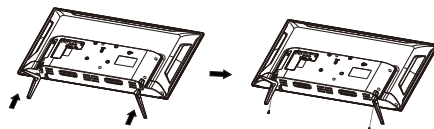

Remarque : L'image est uniquement à titre de référence.

4. Insérez le pied dans la bonne position du téléviseur avec précaution. Connectez le téléviseur et le pied en plaçant et en fixant des vis adaptées dans les trous (pour 40" et 43").

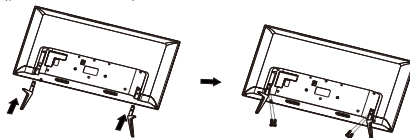

Remarque : L'image est uniquement à titre de référence.

Commandes TV

■ Voyant d'alimentation

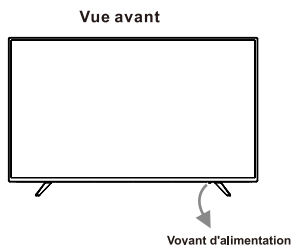

Remarque : L'image est uniquement à titre de référence.

- Allumé en rouge : mode veille.
- Allumé en vert : état de fonctionnement.
- Éteint : hors tension.

■ Boutons du panneau

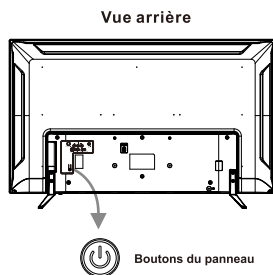

Remarque : L'image est uniquement à titre de référence.

- Appuyez sur le bouton du panneau pour allumer le téléviseur à partir du mode veille ou mettre le téléviseur en mode veille à partir de l'état de fonctionnement.

■ Bornes TV

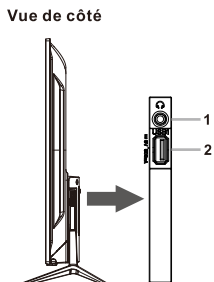

Remarque : L'image est uniquement à titre de référence.

Vue arrière

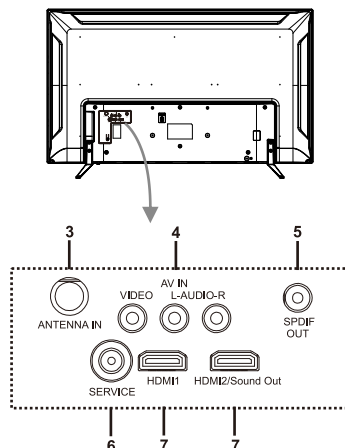

Remarque : L'image est uniquement à titre de référence.

1. Écouteurs

Les enceintes seront coupées lorsque les écouteurs sont branchés.

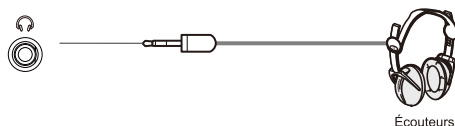

Remarque :

- 1) L'image est uniquement à titre de référence.
- 2) Lorsque vous utilisez un casque, ajustez le volume du casque pour éviter un volume sonore trop élevé, car cela risque d'endommager l'ouïe.

2. USB

Connectez des périphériques USB au téléviseur.



Remarque :

- 1) L'image est uniquement à titre de référence.
- 2) Ne retirez jamais l'appareil USB ou ni n'éteignez pas le téléviseur lors de l'utilisation d'un appareil USB.

3. ANTENNA IN

Connectez un câble coaxial pour recevoir le signal de l'antenne ou du câble.

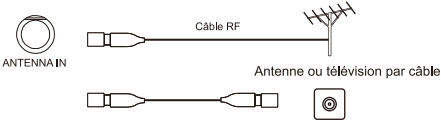

Remarque :

- 1) L'image est uniquement à titre de référence.
- 2) Ne placez pas le câble RF sous le téléviseur.
- 3) Pour obtenir une image et un son de qualité optimale, une antenne, le câble adéquat (coaxial de 75 Ω) et la fiche correcte sont nécessaires.
- 4) Si un système d'antenne collective est utilisé, vous pouvez exiger le câble de connexion et le brancher entre la prise d'antenne et le téléviseur.
- 5) Votre centre local de services de télévision ou le vendeur peut être en mesure de vous aider à obtenir le système d'antenne correct pour votre zone particulière et les accessoires nécessaires.
- 6) Toute question concernant l'installation de l'antenne, la mise à niveau des systèmes existants ou les accessoires nécessaires et les coûts, est votre responsabilité, le client.

4. AV IN (VIDEO & AUDIO L/R)

Recevez le signal audio et vidéo provenant d'une source de signal telle que DVD.

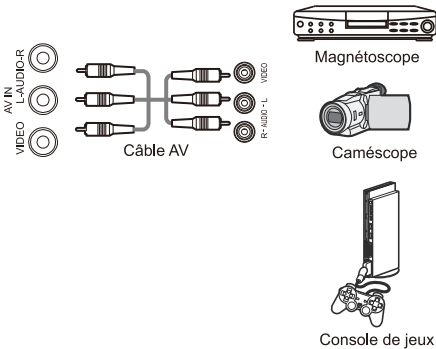

Remarque : L'image est uniquement à titre de référence.

5. SPDIF OUT

Sortir le signal audio numérique du téléviseur vers un récepteur audio compatible.



Remarque : L'image est uniquement à titre de référence.

6. SERVICE

Le port de service est seulement pour le technicien.



7. HDMI

Recevez le signal d'entrée HDMI provenant d'une source de signal telle que DVD.

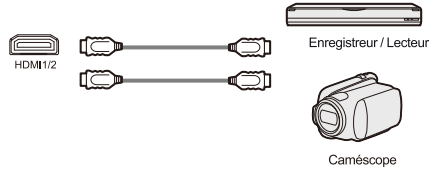

Remarque :

- 1) L'image est uniquement à titre de référence.
- 2) Si le périphérique externe ne dispose que d'une sortie DVI, utilisez un câble adaptateur DVI vers HDMI pour vous connecter à la prise HDMI.
- 3) Pour le contrôle du récepteur audio Sound Out, premièrement, vous devez disposer d'un périphérique avec support HDMI Sound Out, puis le connecter au port HDMI2. Lorsque le "r@glage de la barre de son" est activé sur votre téléviseur, les haut-parleurs du téléviseur se mettent en sourdine automatiquement et l'audio sera émis sur votre système de périphérique sonore.

■ Source d'alimentation

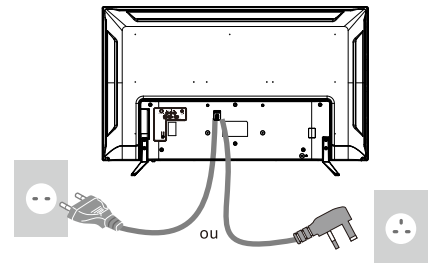

Remarque : L'image est uniquement à titre de référence.

Branchez le câble d'alimentation du téléviseur dans une prise de courant (100-240V ~ 50/60Hz).

Installation/retrait des piles de la télécommande

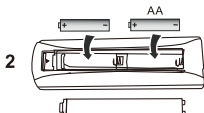
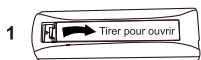

Respectez la polarité correcte (+/-)

Remarque : L'image est uniquement à titre de référence.

Attention

- Une installation incorrecte peut provoquer la fuite et la corrosion des piles, endommageant la télécommande.
- Ne mélangez pas des piles neuves et usées.
- Remplacez uniquement par une pile de type identique ou équivalent. Ne mélangez pas différents types de pile (comme des piles alcalines et des piles au manganèse).
- N'utilisez pas de batteries rechargeables (Ni-Cd).
- Ne pas brûler ou casser les piles.
- Les piles ne doivent pas être exposées à une chaleur intense, comme la lumière du soleil, le feu et d'autres sources de chaleur semblables.
- Assurez-vous d'éliminer les piles correctement.
- Assurez-vous que les piles sont remplacées correctement. Il existe un danger d'explosion et d'incendie si les piles sont inversées.
- Ne démontez ni ne modifiez pas la télécommande.

Télécommande



- 1. POWER :** Allumez le téléviseur ou mettez-le en mode veille.
- 2. AV :** Sélectionne la source d'entrée.
- 3. MEDIA PLAYER :** Accédez à l'interface du lecteur multimédia.
- 4. TV :** Passez à la source TV.
- 5. MENU :** Accédez au menu principal.
- 6. GUIDE :** Accédez au guide des programmes.
- 7. TEXT :** Activez ou désactivez la fonction télétexte.
- 8. STTL/AD :** Activez ou désactivez la fonction de sous-titrage ou de description audio.
- 9. INFO :** Affichez les informations détaillées.
- 10. EXIT :** Quittez l'opération en cours.
- 11. Boutons de navigation (▲/▼/◀/▶) :** Naviguez dans le menu.
- 12. OK :** Confirmez votre sélection.
- 13. OPTION :** Accédez au menu rapide. Ou sélectionnez le fichier multimédia dans le lecteur multimédia.
- 14. RETURN :** Retour au menu de niveau supérieur.
- 15. Boutons colorés (ROUGE/VERT/JAUNE/BLEU) :**
Exécutent la fonction d'invite en mode spécifique.
- 16. VOL +/- :** Augmentez ou diminuez le niveau du volume.
- 17. CH ▲/▼ :** Passez à la chaîne suivante ou précédente.
- 18. ASPECT :** Sélectionnez le format d'image.
- 19. MUTE :** Coupez ou réactivez le son.
- 20. Boutons numérotés (0-9) ou boutons alphabétiques (a-z) :**
Entrez des chiffres ou des lettres.
- 21. STILL :** Gelez ou dégelez l'image.
- 22. LAST VIEW :** Revenez à la chaîne précédemment visionnée.

Remarque : L'image est uniquement à titre de référence.

Regarder la TV

Allumer ou éteindre le téléviseur

1. Branchez le cordon d'alimentation au téléviseur et à la prise de courant. Le téléviseur sera mis sous tension.
2. En mode veille, appuyez sur le bouton **POWER** pour allumer le téléviseur.
3. En état de fonctionnement, appuyez sur le bouton **POWER** pour mettre le téléviseur en mode veille.
4. Débranchez le cordon d'alimentation pour éteindre complètement le téléviseur.

Remarque : Après avoir débranché le cordon d'alimentation et l'avoir connecté à nouveau, le téléviseur s'allumera dans le dernier état.

Sélection de la source du signal

1. Appuyez sur le bouton **AV** pour accéder à la liste des sources de signal.
2. Appuyez sur **▲/▼** ou sur le bouton **AV** pour sélectionner la source de signal souhaitée.
3. Appuyez sur le bouton **OK** pour accéder à la source de signal sélectionnée.

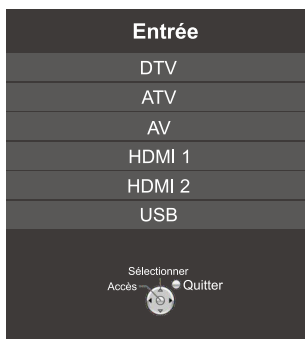

Remarque : L'image est uniquement à titre de référence.

Sélection de la chaîne

1. Appuyez sur les **Boutons numérotés (0~9)** pour passer directement à la chaîne souhaitée.
2. Appuyez sur le bouton **CH ▲/▼** pour passer à la chaîne suivante ou précédente.
3. Tout en regardant les programmes DTV, appuyez sur le bouton **GUIDE** pour accéder au guide des programmes qui montrera la liste des programmes des différents chaînes sur huit jours à partir de la date actuelle.
 - Appuyez sur le bouton **JAUNE** pour passer au jour précédent.
 - Appuyez sur le bouton **BLEU** pour passer au jour suivant.
 - Appuyez sur le bouton **▲/▼** pour sélectionner la chaîne souhaitée.
4. Tout en regardant les programmes de télévision, appuyez sur le bouton **OK** pour accéder à la liste des chaînes. Appuyez sur le bouton **▲/▼** pour sélectionner la chaîne souhaitée.

Fonctionnement du menu principal

- Étape 1 :** Appuyez sur le bouton **MENU** pour accéder au menu principal.
- Étape 2 :** Appuyez sur le bouton **▲/▼** pour sélectionner un sous-menu : **Image, Son, Minuterie, Installer, Verrouillage** ou **Chaîne** et appuyez sur **OK** pour accéder.
- Étape 3 :** Appuyez sur le bouton **▲/▼** pour sélectionner un élément, puis appuyez sur le bouton **OK** pour entrer.
- Étape 4 :** Appuyez sur le bouton **▲/▼** ou **◀/▶** pour régler l'élément sélectionné.
- Étape 5 :** Appuyez sur le bouton **RETURN** pour revenir au menu supérieur.
- Étape 6 :** Appuyez sur le bouton **EXIT** pour quitter le menu principal.

Remarque : Certaines options peuvent ne pas être disponibles pour certains pays, certains modèles ou certaines sources.

Menu Image

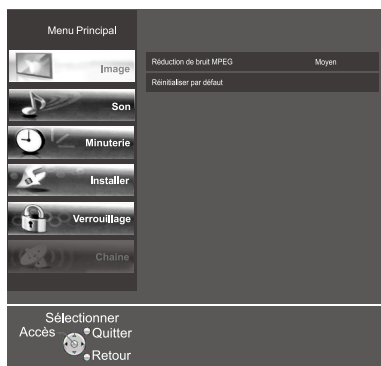

Remarque : L'image est uniquement à titre de référence.

■ Mode image

Sélectionnez le mode image souhaité. Les options sont : **Dynamique, Standard, Doux et Utilisateur.**

■ Contraste

Réglez la différence entre les zones claires et sombres de l'image.

■ Luminosité

Ajustez la luminosité de l'image.

■ Couleur

Ajustez la richesse en couleurs de l'image.

■ Teinte

Ajustez la valeur de la teinte de l'image. Cette option est disponible uniquement pour le système NTSC.

■ Netteté

Ajustez le bord de l'image.

■ Rétro-éclairage

Ajustez la luminosité de l'écran.

■ Température des couleurs

Ajustez la tonalité générale des couleurs de l'image. Les options sont : **Froid, Moyen, Chaud.**

■ Échelle

Sélectionner le format d'image souhaité. Les options diffèrent selon les différentes sources de signal.

- Pour **DTV**, les options sont : 4:3/16:9/Zoom1/Zoom2/Auto.
- Pour **ATV et AV**, les options sont : 4:3/16:9/Zoom1/Zoom2.
- Pour **HDMI**, les options sont : 4:3/Recherche seulement/16:9/Zoom1/Zoom2.
- Pour **USB**, les options sont : 4:3/Auto/16:9.

■ Réduction bruit

Réduire le bruit dans le signal d'image. Les options sont : **Moyen, Élevé, Désactivé et Faible.**

■ Réduction de bruit MPEG

Réduisez le bruit créé lors de la conversion ou de la compression du signal d'image MPEG. Les options sont : **Moyen, Élevé, Désactivé et Faible.**

■ Réinitialiser par défaut

Réinitialiser tous les paramètres d'image aux valeurs par défaut.

■ Mode Son

Sélectionnez le mode audio souhaité. Les options sont : **Standard, Musique, Film, Actualités et Utilisateur.**

■ Basse

Permet de régler la fréquence inférieure du son.

■ Treble

Permet de régler la fréquence supérieure du son.

■ Équilibre

Permet de régler la balance entre les enceintes gauche et droite.

■ Volume auto

Activez pour régler le volume du son en fonction du signal d'entrée.

■ Entourer

Contribue à créer un son riche et plus large à partir de sources sonores stéréo.

■ SPDIF Mode

Sélectionnez le mode SPDIF souhaité entre **PCM** et **Auto**.

■ Réinitialiser par défaut

Réinitialiser tous les paramètres de son aux valeurs par défaut.

Menu Minuterie

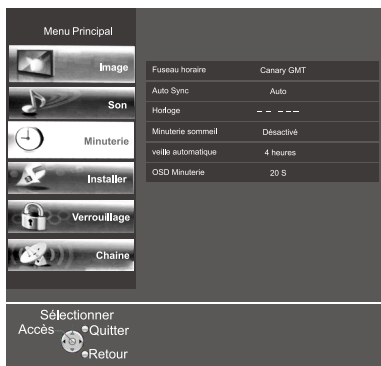

Remarque : L'image est uniquement à titre de référence.

■ Fuseau horaire

Sélectionnez le fuseau horaire.

■ Auto Sync

Sélectionnez le mode de synchronisation automatique entre **Auto** et **Manuel**.

■ Horloge

Configurer l'heure du téléviseur sur : **Date, Mois, Année, Heure et Minute**. Cette option peut être réglée manuellement uniquement lorsque **Auto Sync** est réglée sur **Manuel**.

■ Minuterie sommeil

Réglez la minuterie pour éteindre le téléviseur automatiquement. Les options sont : **Désactivé, 15 min, 30 min, 45 min, 60 min, 120 min, 120 min, 180 min.**

Menu Son



Remarque : L'image est uniquement à titre de référence.

■ Veille automatique

Réglez la minuterie pour éteindre le téléviseur automatiquement lorsqu'il n'y a pas d'opération pendant la durée sélectionnée. Les options sont : **Désactivé**, **4 heures**, **6 heures** et **8 heures**.

■ OSD Minuterie

Sélectionnez la durée de maintien de l'affichage du menu sur l'écran. Les options sont : **5 S**, **10 S**, **20 S**, **25 S** et **30 S**.

Menu Paramétrage

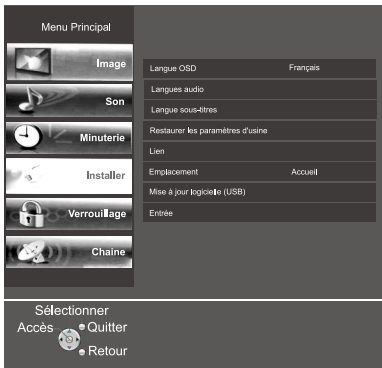

Remarque : L'image est uniquement à titre de référence.

■ Langue OSD

Sélectionnez la langue souhaitée pour le menu.

■ Langues audio

Sélectionnez les langues audio principales et secondaires.

■ Langue sous-titres

Sélectionnez les langues de sous-titres principales et secondaires.

■ Restaurer les paramètres d'usine

Réinitialisez tous les paramètres de menu aux valeurs par défaut.

Remarque : Toutes les données utilisateur seront perdues après l'utilisation de cette fonction.

■ Lien

Configuration pour contrôler l'appareil HDMI connecté.

- **Lien HDMI :** Activez ou désactivez la fonction de lien HDMI.
- **Sortie audio :** Activez ou désactivez la fonction de sortie audio dans HDMI 2.
- **Veille automatique :** Allumez automatiquement le périphérique HDMI connecté en mode veille lorsque vous éteignez le téléviseur.
- **Liste des appareils :** Affichez la liste des appareils HDMI connectés au téléviseur.

■ Emplacement

Sélectionnez l'environnement TV entre **Magasin** et **Accueil**.

Modo Casa : Deve poder ver as definições padrão para os modos de Imagem e Som.

Modo Loja : Pode desfrutar de uma definição melhorada para os modos de Imagem e Som.

■ Mise à jour logicielle (USB)

Mettez à jour le logiciel du téléviseur en connectant un périphérique USB avec le nouveau logiciel.

■ Entrée

Sélectionne les sources d'entrée.

Menu Verrouillage

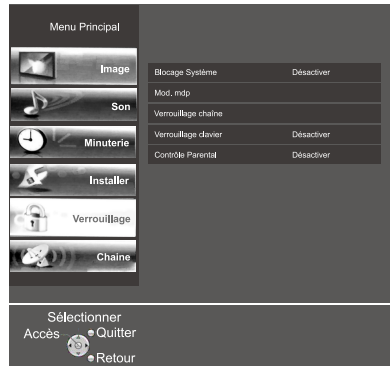

Remarque : L'image est uniquement à titre de référence.

■ Blocage Système

Activez ou désactivez le verrouillage du système.

■ Mod. mdp

Changez le mot de passe comme vous voulez. Le mot de passe par défaut est 0000.

Remarque : Si vous changez le mot de passe et l'oubliez, vous pouvez utiliser le super mot de passe 8899 pour accéder au verrouillage du système et au verrouillage des chaînes.

■ Verrouillage chaîne

Limiter l'accès non autorisé à une chaîne spécifique en fonction des informations de celle-ci. Un mot de passe est requis pour voir les chaînes verrouillées.

■ Verrouillage clavier

Désactiver la fonction du bouton du panneau.

■ Contrôle Parental

Restreindre l'accès non autorisé aux programmes qui ne conviennent pas aux enfants en fonction de leur âge. Un mot de passe est requis pour voir les programmes verrouillés.

Menu Chaîne

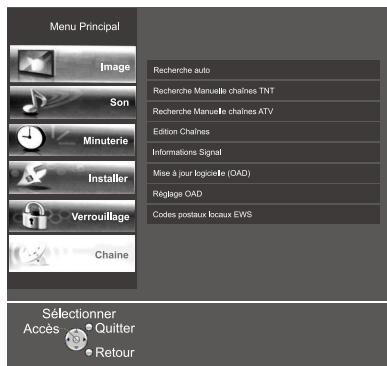

Remarque : L'image est uniquement à titre de référence.

■ Recherche auto

Recherchez des chaînes automatiquement. Avant de faire une recherche, vous devrez peut-être ajuster certains paramètres (sélectionner le type de réglage, sélectionner votre pays ou entrer vos codes postaux locaux), qui peuvent varier selon les pays. Appuyez sur le bouton **EXIT** pour sélectionner si vous souhaitez quitter le réglage automatique. Les chaînes recherchées seront automatiquement mémorisées dans le téléviseur une fois le réglage automatique terminé.

■ Recherche Manuelle chaînes TNT

Recherchez des chaînes DTV manuellement. Avant de chercher, vous devrez peut-être sélectionner le numéro de chaîne. La recherche s'arrête automatiquement lorsqu'un programme est trouvé et le programme est automatiquement mémorisé dans la position de chaîne sélectionnée. Appuyez sur le bouton **EXIT** pour quitter le réglage manuel DTV.

■ Recherche Manuelle chaînes ATV

Recherchez des chaînes ATV manuellement. Avant de chercher, vous devrez peut-être sélectionner le numéro de canal (**Mémoriser à et CH actuelle**) ou **Sound_Standard**. Sélectionnez **Recherche par balayage** et appuyez sur le bouton **◀/▶** pour lancer la recherche.

- Appuyez sur le bouton **◀** pour rechercher vers la fréquence inférieure.
- Appuyez sur le bouton **▶** pour rechercher vers la fréquence supérieure.

La recherche s'arrête automatiquement lorsqu'un programme est trouvé. Appuyez sur le bouton **ROUGE** pour mémoriser le programme. Appuyez sur le bouton **EXIT** pour quitter le réglage manuel ATV.

◆ **Réglage fin** : Sélectionnez la chaîne ATV souhaitée, appuyez sur le bouton **◀/▶** pour faire de petits ajustements jusqu'à ce que l'image et le son soient aussi bons que vous le souhaitez. Le réglage de précision n'est pas utile dans des conditions normales d'utilisation. Toutefois, dans les régions où les conditions de diffusion sont inférieures et qu'un réglage est nécessaire à l'obtention d'une meilleure image et d'un meilleur son, utilisez le réglage de précision.

■ Edition Chaînes

Appuyez sur les boutons colorés pour modifier les programmes.

- Appuyez sur le bouton **ROUGE** pour supprimer un programme.
- Appuyez sur le bouton **VERT** pour renommer un programme. Ceci est uniquement disponible pour la source ATV.
- Appuyez sur le bouton **JAUNE** pour déplacer un programme.
- Appuyez sur le bouton **BLEU** pour sauter un programme.

■ Informations Signal

Afficher les informations détaillées du signal actuel. Cette option est uniquement disponible pour la source DTV.

■ Mise à jour logicielle (OAD)

Activez pour mettre à jour le système logiciel TV par flux de code OAD par liaison radio. Cette option est uniquement disponible pour la source DTV.

■ Réglage OAD

Recherchez le flux de code OAD disponible. Cette option n'est disponible que lorsque la **Mise à jour logicielle (OAD)** est activée. Cette option est uniquement disponible pour la source DTV.

■ Codes postaux locaux EWS

Utilisez les boutons numérotés (0-9) pour entrer vos codes postaux locaux. Cette option est uniquement disponible pour l'Indonésie.

Utilisation du lecteur multimédia

Préparation

- Insérez un périphérique USB sur le téléviseur pour afficher une photo et un film compatibles sur l'écran du téléviseur ou écouter de la musique compatible via le téléviseur.
- Si le disque dur USB connecté n'a pas de source d'alimentation externe, il se peut qu'il ne soit pas détecté. Assurez-vous de connecter la source d'alimentation externe.
- Pour éviter de perdre les données sur votre périphérique USB ou d'endommager votre périphérique USB, il est recommandé de sauvegarder toutes les données de votre périphérique USB.
- Les affichages du menu de contrôle dans le lecteur multimédia peuvent différer selon les régions ou les modèles. Reportez-vous au téléviseur que vous possédez.
- Si vous voulez retirer le périphérique USB, quittez d'abord le mode USB.
- Pour obtenir des instructions sur l'utilisation de votre périphérique USB, reportez-vous au manuel du propriétaire pour votre périphérique USB.
- Ne retirez jamais l'appareil USB ou ni n'éteignez pas le téléviseur lors de l'utilisation d'un appareil USB. Cela pourrait entraîner une perte de données ou des dommages au périphérique USB ou au téléviseur.
- Certains types de périphériques USB peuvent ne pas être compatibles avec le téléviseur.

Utilisation des médias

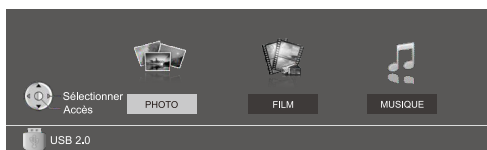

Remarque : L'image est uniquement à titre de référence.

- Étape 1 :** Appuyez sur le bouton **MEDIA PLAYER** pour accéder à l'interface du lecteur multimédia. Ou sélectionnez la source **USB** dans la liste des sources de signal et appuyez sur le bouton **OK** pour y accéder.
- Étape 2 :** Appuyez sur les boutons **◀/▶** et **OK** pour sélectionner et entrer un type de média : **Photo**, **Film** ou **Musique**.
- Étape 3 :** Appuyez sur les boutons **▲/▼/◀/▶** et **OK** pour sélectionner le fichier multimédia souhaité dont le type est le même que celui que vous avez sélectionné à l'**étape 2**.
- Étape 4 :** Appuyez sur le bouton **OK** pour lancer la lecture du fichier multimédia.
- Étape 5 :** Appuyez sur le bouton **EXIT** pour quitter la lecture.

Menu de contrôle de photo









Pendant que vous parcourez la photo, appuyez sur le bouton **INFO** pour afficher le menu de contrôle de photo et appuyez sur le bouton **▼** pour quitter le menu de contrôle. Appuyez sur le bouton **◀/▶** pour sélectionner l'icône de la fonction souhaitée et appuyez sur le bouton **OK** pour l'exécuter.

	ou		Lecture/Pause
			Aller à la photo précédente/suivante.
			Arrêter la lecture.
			Répéter la sélection du mode. Mettez en surbrillance cette icône et continuez à appuyer sur OK pour sélectionner Répéter 1, Répéter TOUT ou Répéter AUCUN.
			Lecture/pause musique de fond. Aucun : Tout d'abord, vous devez sélectionner au moins une musique comme musique de fond dans le dossier à fichiers de musique sous le type de musique.
			Affichez les informations du fichier photo en cours.
			Faites tourner la photo vers la droite/vers la gauche de 90 degrés, chaque fois que vous appuyez sur le bouton.
			Zoom avant/zoom arrière de l'image photo.
			Déplacer la vue (gauche, droite, haut, bas). Vous pouvez utiliser l'option Déplacer la vue uniquement lorsque la photo est agrandie.

Remarque : L'image est uniquement à titre de référence.

Menu de contrôle de film







Pendant le visionnage du film, appuyez sur le bouton **INFO** pour afficher le menu de contrôle de film et appuyez sur le bouton **▼** pour quitter le menu de contrôle. Appuyez sur le bouton **◀/▶** pour sélectionner l'icône de la fonction souhaitée et appuyez sur le bouton **OK** pour l'exécuter.

	Lecture/Pause
	Retour rapide / avance rapide.
	Aller au film précédent/suivant.
	Arrêter la lecture.
	Répéter la sélection du mode. Mettez en surbrillance cette icône et continuez à appuyer sur OK pour sélectionner Répéter 1, Répéter TOUT ou Répéter AUCUN.
	Afficher les informations du fichier vidéo en cours.
	Entrez le temps que vous voulez et passez à la lecture à partir de l'heure d'entrée.
	Configurez le format d'image.

Remarque : L'image est uniquement à titre de référence.

Menu de contrôle de musique

Pendant la lecture de la musique, appuyez sur le bouton **INFO** pour afficher le menu de contrôle de musique et appuyez sur le bouton **▼** pour quitter le menu de contrôle. Appuyez sur le bouton **◀/▶** pour sélectionner l'icône de la fonction souhaitée et appuyez sur le bouton **OK** pour l'exécuter.

	Lecture/Pause
	Retour rapide / avance rapide.
	Aller à la musique précédente/suivante.
	Arrêter la lecture.
	Répéter la sélection du mode. Mettez en surbrillance cette icône et continuez à appuyer sur OK pour sélectionner Répéter 1, Répéter TOUT ou Répéter AUCUN.
	Afficher les informations du fichier de musique en cours.

Remarque : L'image est uniquement à titre de référence.

Remarque :

1. Dans les conditions suivantes, ce système ne peut pas décoder le fichier et le fichier ne peut pas être lu normalement :
 - Les paramètres du fichier, tel que les pixels de l'image, les taux de codage des fichiers audio et vidéo, la fréquence d'échantillonnage des fichiers audio, dépassent la limite du système ;
 - Le format du fichier ne correspond pas ou le fichier est corrompu.

Remarque : Le taux de codage de ce système ne dépasse pas 20 Mbps.
2. Enfichage à chaud : Ne débranchez pas lorsque le système lit ou transmet des données pour éviter d'endommager le système ou l'appareil.
3. Faites attention à l'alimentation de l'appareil lorsque vous utilisez un disque dur externe ou un appareil photo numérique. Si l'alimentation n'est pas suffisante ou n'est pas stable, vous pouvez rencontrer des problèmes pendant le fonctionnement ou le fonctionnement sera impossible. Dans ce cas, veuillez redémarrer l'appareil ou le débrancher et le rebrancher et s'assurer que son alimentation est normale.
4. Le système prend en charge les périphériques USB1.1 et USB2.0 standards, tels que les disques USB, les lecteurs MP3, les disques durs mobiles standards, etc.
5. Pour obtenir une meilleure qualité audio et vidéo, nous suggérons d'utiliser un périphérique externe conforme à la norme USB2.0.
6. Lors de la lecture de vidéos avec un taux de compression élevé, ces phénomènes, tels que l'arrêt de l'image et la longue réponse du menu, sont normaux.
7. Pour certains périphériques USB avec bloc d'alimentation, tels que les disques durs de grande taille, les MP4, etc., nous recommandons l'utilisation avec une source d'alimentation pour éviter les pannes de courant.
8. Le fichier peut ne pas être lu normalement parce que ses paramètres, tels que le pixel de l'image, le taux de codage du fichier audio et vidéo, le taux d'échantillonnage du fichier audio, dépassent la limite du système.

Informations techniques

Format de fichier pris en charge par le lecteur multimédia

Vidéo :

Conteneur	Codec vidéo (type de fichier)	Nom d'extension de fichier	Taux d'échantillonnage SPEC	Débit binaire	Profil
MPG	Mpeg1	.dat ,mpg,mpeg	1080P @ 30fps	20Mbps	Main Profile
	Mpeg2				
MPEG	Mpeg1	.dat ,mpg,mpeg	1080P @ 30fps	20Mbps	Main Profile
	Mpeg2				
MPEG2 -PS	MPEG2	.vob	1080P @ 30fps	20Mbps	MPEG2: MP@HL
MP4	Mpeg4	.mp4	1080P @ 30fps	20Mbps	Simple Profile and Advanced Simple Profile @Level 5
	H.264			30Mbps	Main Profile and High Profile@Level 4.0
	HEVC		10Mbps		
	Motin JPEG			680X480 @ 30fps	
MKV	Mpeg1,2,4	.mkv	1080P @ 30fps	20Mbps	MPEG2: MP@HL MPEG4: Simple Profile and Advanced Simple Profile @Level 5 Main Profile and High Profile@Level 4.0
	H.264			30Mbps	Main Profile and High Profile@Level 4.0
	HEVC		10Mbps		
	Motin JPEG			680X480 @ 30fps	
AVI	Mpeg2,4	.avi	1080P @ 30fps	20Mbps	MPEG2: MP@HL MPEG4: Simple Profile and Advanced Simple Profile @Level 5 Main Profile and High Profile@Level 4.0
	H.264		10Mbps		
	Motin JPEG			680X480 @ 30fps	

Audio :

Codec audio (type de fichier)	Nom d'extension de fichier	Débit binaire
MPEG1 Layer2	.MP3	32Kbps ~ 448Kbps(Bit rate) 32KHz ~ 48KHz(Sampling rate)
MPEG1 Layer3		32Kbps ~ 320Kbps(Bit rate) 32KHz ~ 48KHz(Sampling rate)
AAC, HEAAC	.m4a,aac	24Kbps ~ 384Kbps(Bit rate) 8KHz ~ 48KHz(Sampling rate)
LPCM	N/A (work with video files only)	Bitrate: 64Kbps ~ 1,5Mbps Sampling Rate: 8KHz ~ 48KHz
IMA-ADPCM/MS-ADPCM		Bitrate: 384Kbps Sampling Rate: 8KHz ~ 48KHz
AC3		Bitrate: 32Kbps ~ 640Kbps Sampling Rate: 32KHz,44,1KHz , 48KHz
EAC3		Bitrate: 32Kbps ~ 6Mbps Sampling Rate: 32KHz,44,1KHz , 48KHz

Photo :

Conteneur	Nom d'extension de fichier	Photo	Résolution photo
JPEG	.jpeg	Base-line	15360*8640 (1920*8 1080*8)
		Progressive	1024*768
	.jpg	Base-line	15360*8640 (1920*8 1080*8)
		Progressive	1024*768
PNG	.png	non-interface	9600*6400
		interface	1200*800
BMP	.bmp		9600*6400

Certains fichiers ne peuvent pas être lus

Remarque

- Il est possible que certains fichiers ne puissent pas être lus même s'ils remplissent ces conditions.
- Le périphérique peut devenir inutilisable avec ce téléviseur si les noms de fichiers ou de dossiers sont modifiés.

Entretien

Tout d'abord, retirez la fiche secteur de la prise murale.

Entretien normal :

Essayez délicatement la surface du panneau d'affichage, l'armoire ou le pied à l'aide d'un chiffon propre et doux pour nettoyer la saleté ou les empreintes digitales.

En cas de saleté persistante :

Tout d'abord, nettoyez la poussière de la surface.

Humidifiez un chiffon doux avec de l'eau propre ou un détergent neutre dilué (1 partie de détergent à 100 parties d'eau).

Essorez le chiffon et essuyez la surface.

Enfin, essuyez toute l'humidité.

Fiche secteur

Essayez le cordon avec un chiffon sec à intervalles réguliers. L'humidité et la poussière peuvent provoquer un incendie ou une décharge électrique.

Attention

Ne pas utiliser un chiffon dur ou frotter la surface trop fort, car cela peut provoquer des rayures sur la surface.

- Veillez à ne pas exposer les surfaces du téléviseur à l'eau ou au détergent. Du liquide à l'intérieur du téléviseur pourrait entraîner une défaillance du produit.
- Veillez à ne pas soumettre les surfaces à des insecticides, des solvants, des diluants ou d'autres substances volatiles. Cela peut dégrader la qualité de la surface ou provoquer le pelage de la peinture.
- La surface du panneau d'affichage est spécialement traitée et peut être facilement endommagée. Veillez à ne pas cogner ou rayer la surface avec les ongles ou des objets rigides.
- Évitez tout contact prolongé de l'armoire et du pied avec une substance en caoutchouc ou PVC. Ceux-ci risquent de dégrader la qualité de la surface.

Dépannage

La plupart des problèmes que vous rencontrez avec votre téléviseur peuvent être corrigés en consultant la liste de dépannage ci-dessous.

Pas d'image, pas de son

- Vérifiez si le fusible ou le disjoncteur fonctionne.
- Branchez un autre appareil électrique dans la prise de courant pour vous assurer qu'elle fonctionne ou a été allumée.
- La fiche d'alimentation a une mauvaise connexion avec la prise.
- Vérifiez la source du signal.

Pas de couleur

- Réglez la saturation.

La télécommande ne fonctionne pas

- Remplacez les piles.
- Les piles ne sont pas correctement installées.
- L'alimentation secteur n'est pas connectée.

Pas d'image, son normal

- Réglez la luminosité et le contraste.

Image normale, pas de son

- Appuyez sur le bouton VOL+ pour augmenter le volume.
- Le volume est réglé sur sourdine, appuyez sur le bouton MUTE pour rétablir le son.

Interférences radio

Cette interférence produit des ondulations mobiles ou des stries diagonales et, dans certains cas, la perte de contraste dans l'image. Trouvez et supprimez la source d'interférence radio.

Spécifications

Modèle n°		TH-32F336M	TH-40F336M	TH-43F336M
Source d'alimentation		100 - 240 V ~ 50/60 Hz	100 - 240 V ~ 50/60 Hz	100 - 240 V ~ 50/60 Hz
Consommation électrique	Puissance nominale	60 W	74 W	74 W
	État de veille	< 0,5 W	< 0,5 W	< 0,5 W
Panneau d'affichage	Taille de l'écran visible	81 cm	101 cm	109 cm
	Nombre de pixels	1366 × 768	1920 × 1080	1920 × 1080
Dimensions (L × B × H)	(avec pied)	727.3 × 175.0 × 476.3 mm	902.2 × 220.0 × 566.8 mm	967.2 × 220.0 × 614.9 mm
	(téléviseur seulement)	727.3 × 83.0 × 431.5 mm	902.2 × 83.2 × 515.6 mm	967.2 × 83.5 × 560.9 mm
Poids net		4.2 kg (avec pied) 4.1 kg (téléviseur seulement)	6.9 kg (avec pied) 6.7 kg (téléviseur seulement)	7.6 kg (avec pied) 7.4 kg (téléviseur seulement)
Poids brut		5.6 kg	9.7 kg	10.5 kg
Son	Enceinte	6 Ω		
	Sortie audio	8 W + 8 W		
Système TV		DVB-T/T2 PAL-BG/DK/I		
Bornes de raccordement	AV IN	AUDIO L/R Type BROCHE RCA × 2		
		VIDEO Type BROCHE RCA × 1		
	ANTENNA IN	Connecteur d'antenne × 1		
	HDMI	Connecteurs HDMI × 2		
	USB	Connecteurs USB 2.0 TYPE A × 1 DC 5V, Max. 500mA		
	SPIDF OUT	Câble coaxial × 1		
Écouteurs		Prise de 3,5mm × 1		

Remarque

- La conception et les spécifications sont sujettes à des modifications sans préavis. Le poids et les dimensions indiqués sont approximatifs.

Panasonic Marketing Middle East & Africa FZE

Web Site: <http://www.panasonic.com>

Panasonic Marketing Middle East & Africa FZE

<http://www.panasonic.com> :Web Site

المواصفات

TH-43F336M	TH-40F336M	TH-32F336M	رقم الطراز	
60/50 هرتز ~ 240-100 فولت	60/50 هرتز ~ 240-100 فولت	60/50 هرتز ~ 240-100 فولت	مصدر الطاقة	
74 وات	74 وات	60 وات	تقنين الطاقة	تقنين الطاقة وضع الاستعداد
> 0.5 وات	> 0.5 وات	> 0.5 وات	وضع الاستعداد	
109 سم	101 سم	81 سم	حجم الشاشة المرئية	
1080 1920×	1080 1920×	7681366×	الدقة	
614.9×220.0×967.2 مم 560.9×83.5×967.2 مم	566.8×220×902.2 مم 515.6×83.2×902.2 مم	476.3×175.0×727.3 مم 431.5×83.0×727.3 مم	(مع القاعدة) (التفاف فقط)	الأبعاد (الطول × العرض × الارتفاع)
7.6 كجم (مع القاعدة) 7.4 كجم (التفاف فقط)	6.9 كجم (مع القاعدة) 6.7 كجم (التفاف فقط)	4.2 كجم (مع القاعدة) 4.1 كجم (مع القاعدة)	الوزن الصافي (التفاف فقط)	
10.5 كجم	9.7 كجم	5.6 كجم	الوزن الإجمالي	
			6 أوم	السماعات
			8 وات + 8 وات	خرج الصوت
DVB-T/T2 PAL-BG/DK/I			نظام التلفاز	
2 × RCA PIN نوع AUDIO L/R			AV IN	
1 × RCA PIN نوع VIDEO			VIDEO	
1 موصل هوائي ×			ANTENNA IN	
2 × HDMI موصل			HDMI	
1 موصل USB 2.0 من النوع A ×			USB	
متحد المحور 1 ×			SPIDF OUT	
مقبس 3.5 مم × 1			سماعة الرأس	

ملاحظة

- التصميم والمواصفات عرضة للتغيير دون إخطار. الوزن والأبعاد المعروضة تقريبية.

الصيانة

أولاً، أزل قابس الطاقة من مأخذ التيار الكهربائي.

العناية الدورية:

امسح برفق سطح لوحة العرض أو الحجرية أو الحامل باستخدام قطعة قماش ناعمة لتنظيف الأوساخ وبصمات الأصابع.

بالنسبة للأوساخ المتصلبة:

أو لا امسح الغبار الموجود على السطح. قم بترطيب قطع قماش ناعمة باستخدام ماء نظيف أو منظف محايد مُخفف (جزء واحد من المنظف مقابل 100 جزء من الماء). اعصر قطعة القماش وامسح السطح. وأخيراً، امسح جميع الرطوبة.

قابس الطاقة

امسح قابس الطاقة باستخدام قطعة قماش جافة على فترات منتظمة. قد تؤدي الرطوبة والغبار إلى نشوب حريق أو التعرض لصدمة كهربائية.

تحذير

لا تستخدم قماش خشن أو فرك السطح بقوة، وإلا قد يتسبب ذلك في إحداث خدوش بالسطح.

• توخ الحذر من عدم تعرض سطح التلفاز إلى الماء أو دخول سائل التنظيف إلى داخل التلفاز، حيث قد يؤدي إلى حدوث خلل في المنتج.

• لا تُعرض السطح لطارد حشرات أو مذيّب أو مُخفف أو مواد متطايرة أخرى. قد يقلل هذا من جودة السطح ويتسبب في تقشير الدهان.

• سطح لوحة العرض مصنوع بشكل خاص وقد يتلف بسهولة. احرص على ألا تخدش السطح بأظفارك أو بغيرها من الأجسام الصلبة.

• لا تترك المقصورة والقاعدة تتلامس مع المطاط أو مادة PVC لفترة طويلة. فقد يقلل ذلك من جودة السطح.

استكشاف الأخطاء وإصلاحها

يمكن إصلاح معظم المشكلات التي تواجهها مع تلفازك من خلال الرجوع إلى قائمة استكشاف الأخطاء وإصلاحها التالية.

لا توجد صورة، لا يوجد صوت

- تحقق ما إذا كان المنصهر يعمل أو وجود قاطع تيار.
- وصل جهاز كهربائي آخر بالمخرج للتأكد من عمله أو تشغيله.
- قابس الطاقة متصل بطريقة غير صحيحة بمنفذ التيار الكهربائي.
- تحقق من مصدر الإشارة.

لا توجد ألوان

- اضبط مستوى درجة التشبع.

لا تعمل وحدة التحكم عن بُعد

- قم بتغيير البطاريات.
- لم يتم تركيب البطاريات بشكل صحيح.
- لم يتم توصيل مصدر الطاقة الرئيسي.

لا توجد صورة، والصوت طبيعي

- اضبط السطوع والتباين.

الصورة طبيعية، ولا يوجد صوت

- اضغط على الزر +VOL لزيادة مستوى الصوت.
- تم تعيين مستوى الصوت على كتم الصوت، اضغط على الزر MUTE لاستعادة الصوت.

تداخل تردد الراديو

ينتج عن هذا التداخل موجات متحركة أو شرانط قطرية، وفي بعض الحالات، يتم فقدان تباين الصورة. ابحث عن مصدر تداخل الراديو وأزله.

صورة:

الحاوية	اسم امتداد الملف	الصورة	الدقة
JPEG	.jpeg	Base-line	15360x8640 (1920X8 1080X8)
		Progressive	1024x768
	.jpg	Base-line	15360x8640 (1920X8 1080X8)
		Progressive	1024x768
PNG	.png	non-interface	9600x6400
		interface	1200x800
BMP	.bmp		9600x6400

قد لا يتم تشغيل بعض الملفات

ملاحظة

- قد لا يتم تشغيل بعض الملفات حتى إذا كانت تلي هذه الشروط.
- قد يصبح الجهاز غير قابل للاستخدام من قبل هذا التلغاف إذا تم تغيير أسماء الملفات أو المجلدات.

الفيديو:

الحاوية	ترميز الفيديو (نوع الملف)	اسم امتداد الملف	مواصفات معدل العينة	معدل البت	ملف التعريف
MPG	Mpeg1	.dat ,mpg,mpeg	1080P @ 30fps	20Mbps	Main Profile
	Mpeg2				
MPEG	Mpeg1	.dat ,mpg,mpeg	1080P @ 30fps	20Mbps	Main Profile
	Mpeg2				
MPEG2-PS	MPEG2	.vob	1080P @ 30fps	20Mbps	MPEG2: MP@HL
MP4	Mpeg4	.mp4	1080P @ 30fps	20Mbps	Simple Profile and Advanced Simple Profile @Level 5
	H.264				Main Profile and High Profile@Level 4.0
	HEVC				
	Motin JPEG	.mp4	680X480 @ 30fps	10Mbps	
MKV	Mpeg1,2,4	.mkv	1080P @ 30fps	20Mbps	MPEG2: MP@HL MPEG4: Simple Profile and Advanced Simple Profile @Level 5
	H.264			30Mbps	Main Profile and High Profile@Level 4.0
	HEVC		10Mbps		
	Motin JPEG		680X480 @ 30fps	10Mbps	
AVI	Mpeg2,4	.avi	1080P @ 30fps	20Mbps	MPEG2: MP@HL MPEG4: Simple Profile and Advanced Simple Profile @Level 5
	H.264				Main Profile and High Profile@Level 4.0
	Motin JPEG		680X480 @ 30fps	10Mbps	

الصوت:

ترميز الصوت (نوع الملف)	اسم امتداد الملف	معدل البت
MPEG1 Layer2	.MP3	32Kbps ~ 448Kbps(Bit rate) 32KHz ~ 48KHz(Sampling rate)
MPEG1 Layer3		32Kbps ~ 320Kbps(Bit rate) 32KHz ~ 48KHz(Sampling rate)
AAC, HEAAC	.m4a,aac	24Kbps ~ 384Kbps(Bit rate) 8KHz ~ 48KHz(Sampling rate)
LPCM	N/A (work with video files only)	Bitrate: 64Kbps ~ 1.5Mbps Sampling Rate: 8KHz ~ 48KHz
IMA-ADPCM/MS-ADPCM		Bitrate: 384Kbps Sampling Rate: 8KHz ~ 48KHz
AC3		Bitrate: 32Kbps ~ 640Kbps Sampling Rate: 32KHz,44.1KHz , 48KHz
EAC3		Bitrate: 32Kbps ~ 6Mbps Sampling Rate: 32KHz,44.1KHz , 48KHz

ملاحظات:

1. في ظل الظروف التالية، يتعذر على هذا النظام فك تشفير الملف ويتعذر تشغيل الملف بشكل طبيعي: -معلومات الملف مثل بكسل الصورة، ومعدل ترميز الصوت، وملف الفيديو، ومعدل تصنيف ملفات الصوت، يتجاوز حد النظام؛ - تنسيق الملف غير متوافق أو الملف تالف. ملحوظة: لا يتجاوز معدل الترميز لهذا النظام 20 ميجابايت في الثانية.
2. التوصيل السريع: لا تفصل الجهاز أثناء قراءة النظام أو نقله للبيانات، وتجنب تلف النظام أو الجهاز.
3. انتبه إلى مصدر إمداد الجهاز بالطاقة عند استخدام محرك أقراص صلبة متنقل أو كاميرا رقمية. إذا كان مصدر الإمداد بالطاقة غير كافٍ أو غير ثابت، فقد تواجه مشكلات أثناء التشغيل أو يتعذر التشغيل على الإطلاق. وفي هذه الحالة، يرجى إعادة تشغيل الجهاز، أو فصل الجهاز وتوصيله مرة أخرى، وتأكد من أن مصدر الإمداد بالطاقة يعمل بشكل طبيعي.
4. يدعم النظام أجهزة USB 1.1 وUSB 2.0 القياسية، مثل أقراص USB القياسية، ومشغلات MP3، ومحركات الأقراص الصلبة المحمولة، وما إلى ذلك.
5. للحصول على جودة صوت وفيديو أفضل، يوصى باستخدام جهاز خارجي يتوافق مع معيار USB 2.0.
6. عند تشغيل فيديو بمعدل ضغط عالي، فإن هذه الظواهر مثل ثبات الصورة ووقت الاستجابة الكبير للقائمة، تُعد طبيعية.
7. فيما يتعلق ببعض أجهزة USB التي تحتاج إلى مصدر إمداد بالطاقة، مثل محرك الأقراص الصلبة ذات الحجم الكبير، وMP4، وما إلى ذلك، يقترح عليك استخدامها مع مصدر طاقة لتجنب حدوث قصر في الطاقة الكهربائية.
8. قد لا يتم تشغيل الملف بشكل مناسب بسبب معلومات الملف مثل بكسل الصورة، ومعدل ترميز الصوت، وملف الفيديو، ومعدل تصنيف ملفات الصوت، يتجاوز حد النظام.

تشغيل/إيقاف مؤقت	▶ أو
رجيع سريع/تسريع للأمام	◀ ▶
الانتقال إلى الفيديو السابق/التالي.	◀ ▶
إيقاف التشغيل.	■
تحديد وضع التكرار. تحديد هذا الرمز ومتابعة الضغط على OK لتحديد تكرار 1 أو تكرار الكل أو عدم التكرار.	⌂
عرض معلومات ملف الفيلم الحالي.	i
أدخل الوقت الذي تريده والتخطي للتشغيل من وقت الإدخال.	L
إعداد حجم الصورة.	⚙️

ملاحظة: تستخدم الصور كمرجع فقط.

قائمة التحكم في الموسيقى

أثناء تشغيل الموسيقى، اضغط على الزر **INFO** لعرض قائمة التحكم في الموسيقى، واضغط على الزر ▼ للخروج من قائمة التحكم. اضغط على الزر ▶/◀ لتحديد رمز الوظيفة المطلوبة واضغط على الزر **OK** للتنفيذ.

تشغيل/إيقاف مؤقت	▶ أو
رجيع سريع/تسريع للأمام	◀ ▶
الانتقال إلى ملف الموسيقى السابق/التالي.	◀ ▶
إيقاف التشغيل.	■
تحديد وضع التكرار. تحديد هذا الرمز ومتابعة الضغط على OK لتحديد تكرار 1 أو تكرار الكل أو عدم التكرار.	⌂
عرض معلومات ملف الموسيقى الحالي.	i

ملاحظة: تستخدم الصور كمرجع فقط.

استخدام مشغل الوسائط

التجهيز

- أدخل جهاز USB في التلفزيون لعرض صورة أو فيلم متوافق على شاشة التلفزيون أو تشغيل موسيقى متوافقة من خلال التلفزيون.
- إذا لم يكن لدى محرك الأقراص الثابتة USB المتصل مصدر طاقة خارجي، قد لا يكتشفه التلفزيون. تأكد من توصيل مصدر الطاقة الخارجي.
- لا تجنب فقدان البيانات الموجودة على جهاز USB أو تلف جهاز USB الخاص بك، يوصى بعمل نسخة احتياطية من جميع البيانات الموجودة على جهاز USB الخاص بك.
- قد تختلف قائمة التحكم المعروضة في مشغل الوسائط باختلاف المناطق أو الطرز. ويرجى استخدام تلفازك الفعلي كمعيار.
- إذا كنت ترغب في نزع جهاز USB، يرجى الخروج من وضع USB أولاً.
- للحصول على إرشادات استخدام جهاز USB الخاص بك، راجع دليل المالك الخاص بجهاز USB.
- لا تقم أبدًا بإزالة جهاز USB أو إيقاف تشغيل التلفزيون أثناء استخدام جهاز USB. حيث قد يؤدي القيام بذلك إلى خسارة البيانات أو إتلاف جهاز USB أو التلفزيون.
- قد لا تكون أنواع معينة من أجهزة USB متوافقة مع هذا التلفزيون.

تشغيل الوسائط

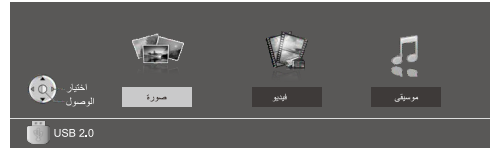

ملاحظة: تستخدم الصور كمرجع فقط.

- خطوة 1:** اضغط على زر MEDIA PLAYER للدخول إلى واجهة مشغل الوسائط. أو حدد المصدر USB في قائمة مصادر الإدخال واضغط على الزر OK للدخول.
- خطوة 2:** اضغط على الأزرار </> و OK لتحديد نوع وسائط والدخول: صورة، أو فيديو، أو موسيقى.
- خطوة 3:** اضغط على الأزرار </> و OK لتحديد ملف الوسائط المطلوب يكون نوعه متوافقاً مع النوع الذي حددته في خطوة 2.
- خطوة 4:** اضغط على زر OK لبدء تشغيل ملف الوسائط.
- خطوة 5:** اضغط على زر EXIT للخروج من التشغيل.

قائمة التحكم في الصورة

أثناء استعراض الصورة، اضغط على الزر INFO لعرض قائمة التحكم في الصورة، واضغط على الزر ▼ للخروج من قائمة التحكم. اضغط على الزر </> لتحديد رمز الوظيفة المطلوبة واضغط على الزر OK للتنفيذ.

تشغيل/إيقاف مؤقت	▶ أو
الانتقال إلى الصورة السابقة/التالية.	◀ ▶
إيقاف التشغيل.	■
تحديد وضع التكرار. تحديد هذا الرمز ومتابعة الضغط على OK لتحديد تكرار 1 أو تكرار الكل أو عدم التكرار.	(A)
تشغيل/إيقاف مؤقت للموسيقى في الخلفية. ملاحظة: أولاً، تحتاج إلى تحديد ملف موسيقى واحد على الأقل كموسيقى خلفية في مجلد ملف الموسيقى من نوع الموسيقى.	🎵
يعرض معلومات ملف الصورة الحالي.	i
يقوم بتدوير الصورة في اتجاه عقارب الساعة / عكس عقارب الساعة بزاوية 90 درجة في كل مرة تضغط فيها على الزر.	90° 90°
تكبير/تصغير الصورة.	⏏
تحريك العرض (يسار، يمين، أعلى، أسفل). يمكنك استخدام تحريك العرض عند تكبير الصورة.	⬅️ ➡️

ملاحظة: تستخدم الصور كمرجع فقط.

قائمة التحكم في الفيلم

أثناء مشاهدة الفيلم، اضغط على الزر INFO لعرض قائمة التحكم في الفيلم، واضغط على الزر ▼ للخروج من قائمة التحكم. اضغط على الزر </> لتحديد رمز الوظيفة المطلوبة واضغط على الزر OK للتنفيذ.

قائمة التأمين

القائمة الرئيسية	إيقاف	قفل النظام
صورة	إيقاف	إيقاف
وضع الصوت	إيقاف	إيقاف
معلومات	إيقاف	إيقاف
الإعداد	إيقاف	إيقاف
تأمين	إيقاف	إيقاف
قناة	إيقاف	إيقاف
الخيار	إيقاف	إيقاف
الخروج	إيقاف	إيقاف
العودة	إيقاف	إيقاف

ملاحظة: تستخدم الصور كمرجع فقط.

■ قفل النظام

تشغيل أو إيقاف تشغيل قفل النظام.

■ أدخل كلمة السر

تعيين كلمة السر كما ترغب. كلمة السر الافتراضية هي 0000.

ملاحظة: إذا قمت بتغيير كلمة السر ونسيته، يمكنك استخدام كلمة السر العليا 8899 للدخول إلى قفل النظام.

■ قفل القناة

يقيد الوصول غير المصرح به إلى قنوات معينة وفقًا لمعلومات القناة. تحتاج إلى كلمة السر لعرض القنوات المقفلة.

■ قفل المفاتيح

تعطيل وظيفة زر اللوحة.

■ قفل أبوي

تقييد الوصول غير المرخص إلى البرامج غير المناسبة للأطفال بناءً على تقييم السن. تحتاج إلى كلمة السر لعرض البرامج المقفلة.

قائمة القنوات

القائمة الرئيسية	بحث تلقائي
صورة	بحث تلقائي
وضع الصوت	بحث بديوي DTV
معلومات	بحث بديوي ATV
الإعداد	تعديل القنوات
تأمين	معلومات الإشارة
قناة	تحديث البرنامج (OAD)
الخيار	توليف OAD
الخروج	الرموز البريدية لمحطة EWS
العودة	

ملاحظة: تستخدم الصور كمرجع فقط.

■ بحث تلقائي

يبحث عن القنوات تلقائيًا. قبل البحث، قد تحتاج إلى ضبط بعض الإعدادات (تحديد نوع البحث، أو تحديد بلدك، أو إدخال الرموز البريدية المحلية) التي قد تختلف حسب البلدان المختلفة. اضغط على زر **EXIT** وحدد ما إذا كنت ترغب في الخروج من البحث التلقائي أم لا. ستحفظ القنوات التي تم البحث عنها في التفاضل تلقائيًا بعد انتهاء البحث التلقائي.

■ بحث بديوي DTV

البحث عن قنوات التفاضل الرقمي بديويًا. قبل البحث، قد تحتاج إلى تحديد رقم القناة. يتوقف البحث تلقائيًا عند العثور على برنامج وسيتم تخزين هذا البرنامج في موضع القناة المحدد تلقائيًا.

اضغط على الزر **EXIT** للخروج من بحث بديوي DTV .

■ بحث بديوي ATV

البحث عن قنوات التفاضل التناظري بديويًا. قبل البحث، قد تحتاج إلى تحديد رقم القناة (التخزين إلى القناة الحالية) أو **Sound Standard**. ثم حدد البحث من خلال المسح واضغط على زر **◀/▶** لبدء البحث.

● اضغط على زر **◀** للبحث تجاه التردد الأقل.

● اضغط على زر **▶** للبحث تجاه التردد الأعلى.

يتوقف البحث تلقائيًا عند العثور على برنامج واضغط على الزر **الأحمر** لحفظ البرنامج. اضغط على الزر **EXIT** للخروج من بحث بديوي ATV .

◆ تصحيح الصورة: حدد قناة التفاضل التناظري التي تريدها، واضغط على زر **▶/◀** لإجراء تعديلات صغيرة حتى تصبح الصورة والصوت بالجودة التي تريدها. تصحيح الصورة غير ضروري في الظروف العادية. ومع ذلك، في المنطقة التي تتضمن ظروف بث منخفضة حيث تكون عمليات الضبط ضرورية للحصول على صورة وصوت أفضل، استخدام تصحيح الصورة.

■ تعديل القنوات

اضغط على الأزرار الملونة لتعديل القنوات.

● اضغط على الزر **الأحمر** لحذف قناة.

● اضغط على الزر **الأخضر** لإعادة تسمية قناة. لا يتوفر هذا الخيار إلا في مصدر التفاضل التناظري.

● اضغط على الزر **الأصفر** لنقل قناة.

● اضغط على الزر **الأزرق** لتخطي قناة.

■ معلومات الإشارة

عرض معلومات تفصيلية حول الإشارة الحالية. لا يتوفر هذا الخيار إلا في مصدر التفاضل الرقمي.

■ تحديث البرنامج (OAD)

قم بتشغيله لتحديث نظام برنامج التفاضل من خلال تدفق التعليمات البرمجية OAD عبر الهوائي. لا يتوفر هذا الخيار إلا في مصدر التفاضل الرقمي.

■ توليف OAD

البحث عن تدفق التعليمات البرمجية OAD المتوفرة. لا يتوفر إلا عند تشغيل تحديث البرنامج (OAD). لا يتوفر هذا الخيار إلا في مصدر التفاضل الرقمي.

■ الرموز البريدية المحلية EWS

استخدم أزرار الأرقام (0-9) لإدخال الرموز البريدية المحلية لك.

لا يتوفر هذا الخيار إلا في إندونيسيا.

قائمة الصوت

القائمة الرئيسية	
الصورة	التوقيت الرسمي
وضع الصوت	العمارة اللغوية
التوقيت	الوقت والتاريخ
الإعداد	توقيت النوم
التقليل	تحديد وقت المشاهدة
قناة	OSD الوقت
الخروج واختيار الوصول	الخروج واختيار الوصول

ملاحظة: تستخدم الصور كمرجع فقط.

قائمة الصوت

القائمة الرئيسية	
الصورة	اللغة
وضع الصوت	لغات الصوت
التوقيت	لغة الترجمة
الإعداد	إعادة تعيين
التقليل	ربط
قناة	مكان العرض
	تحديث البرنامج (USB)
	دخول
	الخروج واختيار الوصول

ملاحظة: تستخدم الصور كمرجع فقط.

■ التوقيت الزمني

يُحدد المنطقة الزمنية.

■ المزامنة التلقائية

يحدد وضع المزامنة التلقائية بين تلقائي ويدوي.

■ الوقت والتاريخ

إعداد وقت التلفاز: التاريخ، الشهر، والسنة، والدقيقة. يتم الضبط يدويًا فقط عندما يتم تعيين المزامنة التلقائية على يدوي.

■ توقيت النوم

إعداد الوقت لإيقاف تشغيل التلفاز تلقائيًا. الخيارات هي إيقاف، و 15 دقيقة، و 30 دقيقة، و 45 دقيقة، و 60 دقيقة، و 120 دقيقة، و 180 دقيقة.

■ تحديد وقت المشاهدة

إعداد الوقت لإيقاف تشغيل التلفاز تلقائيًا عندما لا يتم إجراء أي عملية خلال الوقت المحدد. الخيارات هي إيقاف، و 4 ساعات، و 6 ساعات، و 8 ساعات.

■ OSD مؤقت

يحدد الوقت اللازم لاستمرار عرض القائمة دون أن تختفي. الخيارات هي 5S، و 10S، و 20S، و 25S، و 30S.

■ اللغة

حدد لغة القائمة حسبما ترغب.

■ لغات الصوت

حدد لغات الترجمة الأساسية والثانوية.

■ لغة الترجمة

حدد لغات الترجمة الأساسية والثانوية.

■ إعادة تعيين

يُعيد تعيين كل إعدادات القائمة إلى القيم الافتراضية.

ملاحظة: ستُفقد جميع بيانات المستخدم بعد تشغيل هذه الوظيفة.

■ ربط

إعداد للتحكم في جهاز HDMI المتصل.

● ربط HDMI: تشغيل أو إيقاف تشغيل خاصية ربط HDMI.

● خرج الصوت: تشغيل أو إيقاف تشغيل خرج الصوت في HDMI 2.

● الاستعداد التلقائي: تحويل جهاز HDMI المتصل إلى وضع الاستعداد تلقائيًا عند إيقاف تشغيل جهاز التلفاز.

● قائمة الأجهزة: عرض قائمة أجهزة HDMI المتصلة بالتلفاز.

■ مكان العرض

حدد بيئة تواجد التلفاز بين متجر والمنزل.

وضع المنزل: يمكنك عرض الإعدادات القياسية لأوضاع الصورة والصوت.

وضع المتجر: يمكنك الاستمتاع بالإعداد المتقدم لأوضاع الصورة والصوت.

■ تحديث البرنامج (USB)

تحديث نظام برنامج التلفاز من خلال توصيل جهاز USB يحتوي على برنامج جديد.

■ دخول

حدد مصادر الإدخال.

قائمة الصوت



ملاحظة: تستخدم الصور كمرجع فقط.

■ **وضع الصوت**
تحديد وضع الصوت المطلوب. الخيارات هي قياسي، وموسيقى، وفيلم، وأخبار، ومستخدم.

■ **صوت عميق**
يضبط التردد الأدنى للصوت.

■ **صوت حاد**
يضبط التردد الأعلى للصوت.

■ **توازن**
التحكم في التوازن بين السماعات اليسرى واليمنى.

■ **صوت تلقائي**
يتم التشغيل لضبط مستوى الصوت وفقاً لإشارة الإدخال.

■ **محايطي**
يساعد على إنشاء صوت أغنى وأوسع من مصادر صوت الاستريو.

■ **وضع SPDIF**
يُحدد وضع SPDIF بين PCM وتلقائي.

■ **استعادة ضبط المصنع**
يُعيد تعيين كل إعدادات الصوت إلى القيم الافتراضية.

■ **وضع الصورة**
تحديد وضع الصورة المطلوب. الخيارات هي ديناميكي، وقياسي، ومعتدل، ومستخدم.

■ **التباين**
اضبط الاختلاف بين مناطق الصورة الفاتحة والغامقة.

■ **سطوع**
يضبط إضاءة الصورة.

■ **تشبع اللون**
يضبط مدى غنى الألوان في الصورة.

■ **تظليل**
يضبط قيمة التظليل في الصورة. يتوفر في نظام NTSC فقط.

■ **وضوح**
يضبط حافة الصورة.

■ **الإضاءة الخلفية**
يضبط سطوع الشاشة.

■ **درجة حرارة اللون**
يضبط التناغم العام لألوان الصورة. الخيارات هي بارد، ومتوسط، ودافئ.

■ **حجم الصورة**
تحديد أبعاد الصورة المطلوبة. قد تختلف الخيارات باختلاف مصادر الإدخال.

- بالنسبة إلى تلفاز رقمي، تكون الخيارات: Zoom2/Zoom1/16:9/4:3/تلقائي.
- بالنسبة إلى التلفاز تناظري و AV تكون الخيارات Zoom1/4:3/16:9/Zoom2/.
- بالنسبة HDMI تكون الخيارات 4:3/ بحث فقط/Zoom2/Zoom1/16:9/Zoom2/.
- بالنسبة إلى USB، تكون الخيارات 4:3/ تلقائي/16:9.

■ **تقليل ضوضاء**
يقلل الضوضاء الموجودة في إشارة الصورة. الخيارات هي متوسط، وعالي، وإيقاف، ومنخفض.

■ **تقليل ضوضاء MPEG**
يقلل الضوضاء الناتجة أثناء تحويل أو ضغط إشارة صورة MPEG. الخيارات هي متوسط، وعالي، وإيقاف، ومنخفض.

■ **استعادة ضبط المصنع**
يُعيد تعيين كل إعدادات الصورة إلى القيم الافتراضية.

مشاهدة التلفاز

تشغيل القائمة الرئيسية

- خطوة 1: اضغط على زر **MENU** للدخول إلى القائمة الرئيسية.
- خطوة 2: اضغط على زر **▼/▲** لتحديد قائمة فرعية: الصورة، أو وضع الصوت، أو المؤقت، أو الإعداد، أو القفل، أو قناة، واضغط على **OK** للدخول.
- خطوة 3: اضغط على زر **▼/▲** لتحديد عنصر، ومن ثم اضغط على **OK** للدخول.
- خطوة 4: اضغط على زر **▼/▲** أو **▶/◀** لضبط العنصر المحدد.
- خطوة 5: اضغط على زر **RETURN** للعودة إلى قائمة المستوى الأعلى.
- خطوة 6: اضغط على زر **EXIT** للخروج من تشغيل القائمة الرئيسية.

ملاحظة: قد لا تتوفر بعض العناصر في بعض الدول، أو بعض الطرز، أو بعض المصادر.

قائمة الصورة



ملاحظة: تستخدم الصور كمرجع فقط.

تشغيل التلفاز أو إيقاف تشغيله

1. وصل سلك الطاقة بالتلفاز ومخرج الطاقة. ومن ثم سيتم تشغيل التلفاز.
 2. في وضع الاستعداد، اضغط على زر **POWER** لتشغيل التلفاز.
 3. في حالة العمل، اضغط على زر **POWER** لتحويل التلفاز إلى وضع الاستعداد.
 4. افصل سلك الطاقة لإيقاف تشغيل التلفاز تمامًا.
- ملاحظة:** يعد فصل سلك الطاقة ومن ثم توصيله مرة أخرى، سيتم تشغيل التلفاز على الذاكرة الأخيرة.

تحديد مصدر الإدخال

1. اضغط على زر **AV** للدخول إلى قائمة مصادر الإدخال.
2. اضغط على الزر **▼/▲** أو **AV** لتحديد مصدر الإدخال المطلوب.
3. اضغط على زر **OK** للدخول إلى مصدر الإدخال المطلوب.



ملاحظة: تستخدم الصور كمرجع فقط.

تحديد القناة

1. اضغط على أزرار الأرقام (0~9) للتغيير إلى القناة المطلوبة فقط.
2. اضغط على الزر **CH** أو **V** للتغيير إلى القناة التالية أو السابقة.
3. أثناء مشاهدة برامج التلفاز الرقمي، اضغط على الزر **GUIDE** للدخول إلى دليل البرنامج الذي سيعرض قائمة برامج القنوات المختلفة لمدة ثمانية أيام من التاريخ الحالي.
 - اضغط على الزر الأصفر للتغيير إلى اليوم السابق.
 - اضغط على الزر الأزرق للتغيير إلى اليوم التالي.
 - اضغط على الزر **▼/▲** لتحديد القناة المطلوبة.
4. أثناء مشاهدة برامج التلفاز، اضغط على الزر **OK** للدخول إلى قائمة القنوات. اضغط على الزر **▼/▲** لتحديد القناة المطلوبة.

تركيب/إزالة بطاريات وحدة التحكم عن بُعد

تحذير

- قد يؤدي التركيب غير الصحيح إلى تسريب البطارية وتآكلها، مما يتسبب في إتلاف وحدة التحكم عن بُعد.
- لا تخلط بطاريات قديمة وجديدة.
- استبدل البطاريات بالنوع نفسه أو نوع مماثل. لا تخلط أنواعًا مختلفة من البطاريات. (مثل البطاريات القلوية وبطاريات المنجنيز).
- لا تستخدم بطاريات قابلة لإعادة الشحن (Ni-Cd).
- لا تحرق البطاريات أو تكسرها.
- لا يجب تعريض البطاريات إلى حرارة شديدة مثل ضوء الشمس المباشر، أو حريق، أو شيء مشابه.
- تأكد من التخلص من البطاريات بشكل صحيح.
- تأكد من إعادة البطاريات بشكل صحيح، حيث يمكن أن تتعرض لخطر الانفجار أو نشوب حريق إذا تم عكس البطارية.
- لا تفك أو تعدل وحدة التحكم عن بُعد.

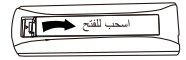

1

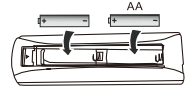

2

مطابق القطبية الصحيحة (+/-)

ملاحظة: تستخدم الصور كمرجع فقط.

وحدات التحكم في التلفاز

1. **POWER**: تشغيل التلفاز أو تحويله إلى وضع الاستعداد.
2. **AV**: تحديد مصدر الإدخال.
3. **MEDIA PLAYER**: الدخول إلى واجهة مشغل الوسائط.
4. **TV**: تغيير مصدر التلفاز.
5. **MENU**: الدخول إلى القائمة الرئيسية.
6. **GUIDE**: الدخول إلى دليل البرنامج.
7. **TEXT**: تشغيل أو إيقاف تشغيل خاصية قناة المعلومات.
8. **STTL/AD**: تشغيل أو إيقاف تشغيل خاصية الترجمة أو الوصف الصوتي.
9. **INFO**: عرض المعلومات التفصيلية.
10. **EXIT**: الخروج من العملية الحالية.
11. **أزرار التنقل (▶/◀/▼/▲)**: التنقل داخل القائمة.
12. **OK**: تأكيد تحديدك.
13. **OPTION**: الوصول إلى القائمة السريعة أو تحديد ملف الوسائط في مشغل الوسائط.
14. **RETURN**: العودة إلى قائمة المستوى الأعلى.
15. **الأزرار الملونة (أحمر/أخضر/أصفر/أزرق)**: تنفيذ الوظيفة المطلوبة في وضع مُعين.
16. **VOL +/-**: يزيد أو يخفض مستوى الصوت.
17. **CH \wedge / \vee** : التغيير للوصول إلى القناة التالية أو السابقة.
18. **ASPECT**: تحديد حجم الصورة.
19. **MUTE**: كتم الصوت أو استعادته.
20. **أزرار الأرقام (9~0)**: أو أزرار الحروف (a~z): أدخل الأرقام أو الحروف الأبجدية.
21. **STILL**: تثبيت الصورة أو إلغاء تثبيتها.
22. **LAST VIEW**: الرجوع إلى القناة المعروضة سابقًا.



ملاحظة: تستخدم الصور كمرجع فقط.

SPDIF OUT .5

يعمل على إخراج إشارة الصوت الرقمي للتلفاز إلى مستقبل صوت متوافق.

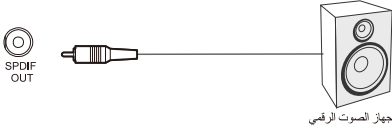

ملاحظة: تستخدم الصور كمرجع فقط.

SERVICE .6

منفذ خدمة مُخصص للفي فقط.



HDMI .7

يستقبل إشارة دخل HDMI الواردة من مصدر إشارة مثل جهاز DVD.

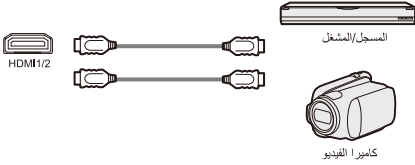

ملاحظة:

(1) تستخدم الصور كمرجع فقط.

- (2) إذا كان الجهاز الخارجي يحتوي على خرج DVI فقط، استخدم كابل محول DVI إلى HDMI للتوصيل بطرف HDMI. وصل كابل الصوت بمقياس صوت دخل الكمبيوتر الموجود على التلفاز.
- (3) HDMI Sound Out لا يتحكم في استقبال الصوت، أو لا يجب أن يكون الجهاز الذي يدعم HDMI Sound Out، ثم توصيله إلى منفذ HDMI2. عندما يتم تمكين "إعداد شريط الصوت" على التلفاز، ستم كتم صوت مكبرات صوت التلفاز وتلقائياً وسيتم إخراج الصوت على نظام الجهاز الصوتي

■ وصلة الطاقة

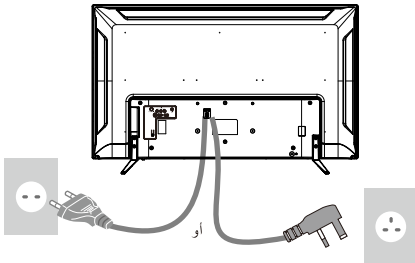

ملاحظة: تستخدم الصور كمرجع فقط.

وصل كابل طاقة التلفاز بماخذ الطاقة
(100-240V ~ 50/60Hz).

ANTENNA IN .3

قم بتوصيل كابل محوري لاستقبال إشارة من الهوائي أو الكابل.

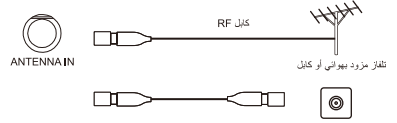

ملاحظة:

- (1) تستخدم الصور كمرجع فقط.
- (2) لا تضع كابل RF أسفل التلفاز.
- (3) للحصول على صورة وصوت جودة متالية، يتطلب توصيل هوائي وكابل مناسب (75 أوم محوري) وقابس طرفي مناسب.
- (4) عند استخدام نظام هوائي مشترك، قد تحتاج إلى كابل توصيل وقابس مناسبين للتوصيل بين مقياس هوائي الحائط والتلفاز.
- (5) قد يتمكن مركز خدمة التلفاز أو الوكيل المحلي لديك من مساعدتك في الحصول على نظام الهوائي المناسب لمنطقة معينة والملحقات المطلوبة.
- (6) تُعد أي أمور متعلقة بتركيب الهوائي، أو ترقية الأنظمة الحالية، أو الملحقات المطلوبة، والتكاليف المتكبدة ومسؤوليتك كمشترك.

AV IN (VIDEO & AUDIO L/R) .4

يستقبل إشارة الصوت والفيديو الواردة من مصدر إشارة مثل جهاز DVD.

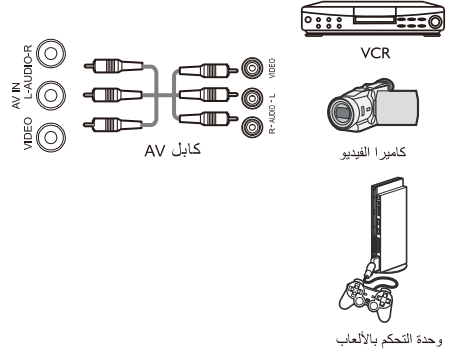

ملاحظة: تستخدم الصور كمرجع فقط.

وحدات التحكم في التلفاز

■ مؤشر الطاقة

العرض الأمامي



مؤشر الطاقة

ملاحظة: تستخدم الصور كمرجع فقط.

- الإضاءة باللون الأحمر: وضع الاستعداد.
- الإضاءة باللون الأخضر: حالة العمل.
- غير مضاء: إيقاف التشغيل.

■ زر اللوحة

منظر خلفي

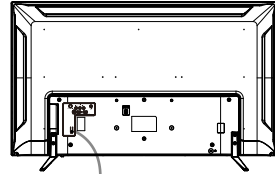

زر اللوحة

ملاحظة: تستخدم الصور كمرجع فقط.

- اضغط على زر اللوحة لتشغيل التلفاز من وضع الاستعداد، أو تحويل التلفاز إلى وضع الاستعداد من حالة العمل.

■ أطراف التوصيل بالتلفاز

منظر جانبي

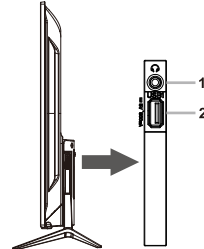

ملاحظة: تستخدم الصور كمرجع فقط.

منظر خلفي

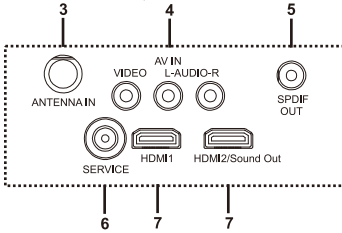
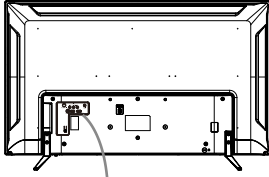

ملاحظة: تستخدم الصور كمرجع فقط.

1. سماعة الرأس

سيتم كتم صوت مكبرات الصوت عند توصيل سماعة رأس.

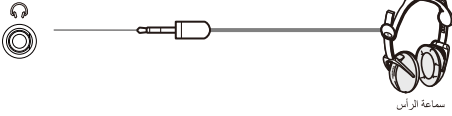

سماعة الرأس

ملاحظة:

- (1) تستخدم الصور كمرجع فقط.
- (2) عند استخدام سماعات الرأس، اضبط مستوى صوت سماعات الرأس لتجنب مستويات الصوت العالية للغاية، حيث قد تسبب ضرراً على السمع.

USB 2

وصل أجهزة USB بالتلفاز.



ملاحظة:

- (1) تستخدم الصور كمرجع فقط.
- (2) لا تقم أبداً بإزالة جهاز USB أو إيقاف تشغيل التلفاز أثناء استخدام جهاز USB.

تركيب القاعدة

تحذير

لا تفك أو تعدل القاعدة.

- وإلا قد يسقط التلفاز ويصبح تالفاً، وقد ينتج عن ذلك إصابة شخصية.

تحذير

لا تستخدم أي قاعدة بخلاف القاعدة المرفقة مع هذا التلفاز.

- وإلا قد يسقط التلفاز ويصبح تالفاً، وقد ينتج عن ذلك إصابة شخصية.

لا تعدل القاعدة أو تستخدمها إذا أصبحت ملتوية أو تالفة.

- إذا استخدمت القاعدة وهي تالفة، يمكن أن ينتج عن ذلك إصابة شخصية. اتصل بوكيل باناسونيك المحلي لديك على الفور.

أثناء تركيب الجهاز، تأكد من أن جميع البراغي محكمة الربط.

- إذا لم يتم اتخاذ العناية الكافية للتأكد من ربط البراغي بشكل صحيح أثناء التركيب، لن تكون القاعدة قوية بشكل كافي لتحمل التلفاز، وقد تسقط وتصبح تالفة، ويمكن أن تؤدي إلى حدوث إصابة شخصية.

تأكد من عدم سقوط التلفاز.

- إذا ارتطم التلفاز أو تساق الأبطال فوق القاعدة مع تثبيت التلفاز فوقها، يمكن أن يسقط التلفاز وقد ينتج عن ذلك إصابة شخصية.

يتطلب استخدام شخصين أو أكثر لتركيب التلفاز وإزالته.

- إذا لم يتم استخدام شخصين أو أكثر، يمكن أن يسقط التلفاز وقد تحدث إصابة شخصية.

عند إزالة القاعدة عن التلفاز، لا تزل القاعدة بطرق بخلاف الموضحة في الإجراء المُحدد.

- وإلا قد يسقط التلفاز و/أو القاعدة ويصبح تالفاً، وقد ينتج عن ذلك إصابة شخصية.

قد يختلف شكل المنتج في الرسومات التوضيحية عن المنتج الفعلي لديك، وهي مخصصة لأغراض مرجعية فقط.

إزالة القاعدة من التلفاز

تأكد من إزالة القاعدة باستخدام الطريقة التالية عند استخدام حامل التثبيت على الحائط أو إعادة تغليف التلفاز.

1 أزل براغي التجميع من التلفاز.

2 أزل القاعدة من التلفاز.

1. يرجى إخراج حقيبتي الملحقات من العبوة والتحقق ما إذا كانت جميع القطع موجودة ولا يوجد قطعة مفقودة، إذا لم تكن موجودة، اتصل بوكيلك المحلي.

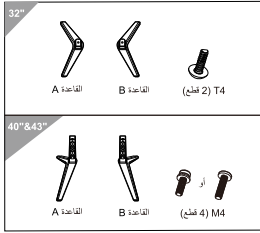

ملاحظة: تستخدم الصور كمرجع فقط.

2. أخرج التلفاز وبناية ضعه (الشاشة مواجهة لأسفل) على طاولة ثابتة ومسطحة مع وضع قطعة قماش ناعمة أو وسادة عليها.

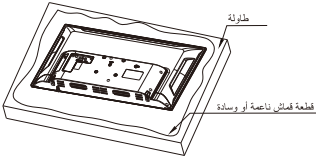

ملاحظة: تستخدم الصور كمرجع فقط.

3. وصل التلفاز والقاعدة من خلال وضع البراغي المناسبة وتثبيتها في الفتحات (خاص بطراز 32 بوصة).

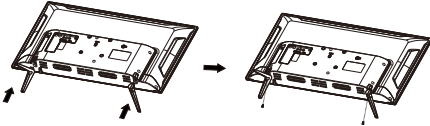

ملاحظة: تستخدم الصور كمرجع فقط.

4. أدخل القاعدة في المكان الصحيح على التلفاز بحذر. وصل التلفاز والقاعدة من خلال وضع البراغي المناسبة وتثبيتها في الفتحات (خاص بطراز 40 و 43 بوصة).

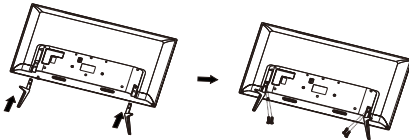

ملاحظة: تستخدم الصور كمرجع فقط.

الملحقات القياسية

وحدة التحكم عن بعد



القاعدة (2)

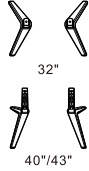

البراغي (2 أو 4)

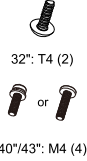

البطارية (2)
(بحجم AA)



إرشادات التشغيل



سلك طاقة التيار المتردد (2)

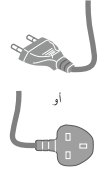

ملاحظة:

- 1) تستخدم الصور كمرجع فقط.
- 2) قد لا يتم وضع الملحقات مع بعضها البعض، لذا تجنب رميها دون قصد.
- 3) يحتوي هذا المنتج على أجزاء قد تكون خطيرة (مثل الأكياس البلاستيكية)، التي يمكن أن يستنشقها أو يبتلعها الأطفال الصغار عن طريق الخطأ. لذا أبق هذه الأجزاء بعيداً عن متناول الأطفال الصغار.

ملحقات اختيارية

يرجى الاتصال بوكيل باناسونيك المحلي لديك لشراء الملحقات الاختيارية الموصى بها، وللحصول على مزيد من التفاصيل، يرجى قراءة دليل الملحقات الاختيارية.

حامل التثبيت على الحائط

يرجى الاتصال بوكيل باناسونيك المحلي لديك لشراء حامل التثبيت على الحائط الموصى به.

• مواصفات البراغي

قد يلزم استخدام دعامة مطاطية لتجنب اصطدام الأجهزة الطرفية الخلفية بالحائط عند تثبيت حامل التثبيت على الحائط. يكون عمق الدعامة المطاطية (أقصى) ≤ 30 مم.

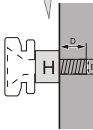
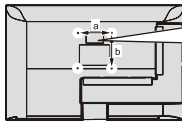

43"		40"		32"		مواصفات البرغي
أسفل	أعلى	أسفل	أعلى	أسفل	أعلى	
T3.5	M6	T3.5	M6	M4	M4	E (النظر)
10	18	10	22	9	9	أقصى
8	14	8	16	6	6	البنى
2	2	2	2	2	2	البنى

ملاحظة: تستخدم الصور كمرجع فقط.

43"	40"	32"	VESA
200	200	100	a
100	100	100	b

• VESA

تحذير

- عدم استخدام حامل باناسونيك أو اختيار تثبيت الوحدة بنفسك سيعرض المستهلك إلى الخطر. تأكد دائماً من طلب إجراء عملية التركيب من فني مؤهل. قد يؤدي التركيب غير الصحيح إلى سقوط الجهاز، مما يتسبب في حدوث إصابة أو تلف المنتج. سيؤدي أي تلف ناتج عن عدم الاستعانة بفني تركيب مؤهل لتركيب جهازك إلى بطلان الضمان.
- عند استخدام أي ملحقات اختيارية أو حوامل تثبيت على الحائط، تأكد من اتباع الإرشادات المتوفرة بالكامل.
- لا تركيب الجهاز أسفل أضواء السقف مباشرة (مثل الأضواء الكاشفة أو مصابيح الهالوجين) التي عادة تشع حرارة عالية. قد يؤدي القيام بذلك إلى تشوه أو تلف قطع الهيكل البلاستيكية.
- توخ الحذر عند تثبيت حوامل التثبيت على الحائط فوق الحائط. لا يجب تأريض الجهاز المثبت على الحائط باستخدام قطعة معدنية داخل الحائط. وتأكد دائماً من عدم وجود كابلات أو أنابيب كهربائية في الحائط قبل تعليق الحامل.
- لتجنب السقوط والإصابة، أزل التلفاز من وضع تثبيته على الحائط عندما لا يكون التلفاز مستخدماً.

16. حماية اللوحة — لوحة العرض المستخدمة في هذا المنتج مصنوعة من الزجاج. لذلك، يمكن أن تنكسر عند سقوط المنتج أو تتأثر بأي أغراض أخرى. توخ الحذر من عدم الإصابة من قطع الزجاج المكسورة في حالة كسر لوحة العرض.

17. عيوب البكسل — لوحة العرض هي منتج مزود ب تقنية عالية للغاية، مما يمنحك صوراً عالية التفاصيل. في بعض الأحيان، قد تظهر بعض البكسلات غير نشطة على الشاشة في صورة نقطة ثابتة باللون الأزرق أو الأخضر أو الأحمر. يرجى ملاحظة أن هذا لا يؤثر على أداء منتجك.

18. لا تسد فتحات التهوية الخلفية

- تعد التهوية الكافية ضرورية لتجنب تعطل المكونات الإلكترونية.
 - لا يجب إعاقة فتحات التهوية من خلال تغطيتها بالأغراض، مثل الجرائد، أو مفارش الطاولات، أو الستائر.
 - نوصي بترك مسافة 10 سم على الأقل حول هذا التلفاز حتى عند وضعه داخل الخزانة أو بين الأرفف.
 - عند استخدام حامل، اترك مسافة بين قاعدة التلفاز والسطح الذي يتم وضع التلفاز عليه.
 - في حالة عدم استخدام حامل، تأكد من عدم انسداد فتحات التهوية الموجودة أسفل التلفاز.
- أقل مسافة

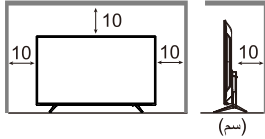

ملاحظة: تستخدم الصورة كمرجع فقط.

19. لا تتبعل البطارية، خطر التعرض لحرق كيميائي — (وحدة التحكم عن بعد مزودة بها). يحتوي هذا المنتج على بطاريين. في حالة ابتلاع البطارية، يمكن أن تتسبب في حدوث حروق داخلية في خلال ساعتين فقط ويمكن أن تؤدي إلى الوفاة. حافظ على البطاريات الجديدة والمستعملة بعيداً عن الأطفال. إذا لم يتم إغلاق حجيبة البطارية بإحكام، توقف عن استخدام المنتج وأبعه بعيداً عن الأطفال. إذا كنت تعتقد أنه قد تم ابتلاع البطاريات أو وضعت داخل أي جزء من الجسم، اطلب المشورة الطبية على الفور.

20. الاستماع — يمكن أن يتسبب الاستماع إلى الموسيقى بمستويات صوت عالية وعلى طول فترات ممتدة في إحداث ضرر في حاسة سمع الشخص. لحد من خطر التعرض لضرر في حاسة السمع، يتعين على الفرد خفض مستوى الصوت إلى مستوى مريح وآمن، وتقليل وقت الاستماع إلى الصوت العالي.

- c. عند تعرض المنتج للمطر أو الماء.
- d. عندما لا يعمل المنتج بشكل صحيح كما هو موصوف في إرشادات التشغيل. لا تلمس عناصر التحكم بخلاف تلك الموصوفة في إرشادات التشغيل. يمكن أن يتسبب الضغط غير المناسب لعناصر التحكم غير الموصوفة في الإرشادات في حدوث تلف، وغالباً ما يتطلب عمل ضغط مكثف من قبل فني مؤهل.
- e. إذا سقط المنتج أو تلفت الخزانة بأي طريقة.
- f. عندما يعرض المنتج حالة غير طبيعية أو يُظهر تغييراً جوهرياً في الأداء. أي حالة غير طبيعية ملحوظة في المنتج تشير إلى أن المنتج يحتاج إلى الصيانة.

11. قطع الغيار — في حالة تطلب المنتج لقطع غيار، تأكد من استخدام موظف الخدمة لقطع غيار مُخصصة من قبل الشركة المصنعة، أو تلك القطع التي تتميز بالخصائص والأداء نفسه للقطع الأصلية. يمكن أن يتسبب استخدام قطع غيار غير مرخص باستخدامها في نشوب حريق أو التعرض لصدمة كهربائية و/أو خطر آخر.

12. عمليات تحقق السلامة — بعد اكتمال أعمال الصيانة أو الإصلاح، اطلب فني الصيانة لإجراء عمليات تحقق السلامة للتأكد من أن المنتج في حالة التشغيل الصحيحة.

13. الحامل — لا تستخدم سوى عربة أو حامل أو حامل ثلاثي أو دعامة أو متضدة أوصت بها الشركة المصنعة أو تباع مع الجهاز. لا تضع المنتج على عربة أو حامل أو حامل ثلاثي أو متضدة غير مستقرة. حيث يمكن أن يتسبب وضع المنتج على قاعدة غير مستقرة في سقوطه، مما ينتج عنه إصابات شخصية خطيرة فضلاً عن تلف المنتج. عند تثبيت المنتج على الحائط، تأكد من اتباع إرشادات الشركة المصنعة. لا تستخدم سوى جهاز التثبيت الذي توصي به الشركة المصنعة.

14. النقل بعناية — عند استخدام عربة، انتبه عند تحريك العربة/الجهاز لتجنب التعرض لإصابة من انقلابه. يمكن أن تتسبب التوقفات المفاجئة والقوة المفرطة والأسطح غير المستوية في سقوط المنتج من فوق العربة. لا تحاول أبداً تحريك التلفاز ما لم يتم فصل سلك التيار المتردد.

15. العواصف الرعدية — أفضل هذا الجهاز أثناء العواصف الرعدية، أو عند عدم استخدامه لفترات طويلة. لإضفاء المزيد من الحماية على جهاز التلفاز هذا أثناء حدوث عاصفة رعدية، أو عند تركه بدون عناية وعدم استخدامه لفترات طويلة، افصله عن مأخذ الحائط وافصل الهوائي. حيث سيمنع هذا من تعرض الجهاز للتلف نتيجة البرق وارتفاعات الطاقة بالخطوط.

بيئة الاستخدام

4. **اتبع جميع التعليمات** — يجب اتباع جميع تعليمات التشغيل.
5. **الملحقات** — لا تستخدم سوى الأجهزة الطرفية والملحقات التي تُحدد الشركة المصنعة. لا تستخدم الملحقات التي لا توصي بها الشركة المصنعة. يمكن أن يؤدي استخدام ملحقات غير مناسبة في حدوث حوادث.
6. **مصدر الطاقة** — هذا الجهاز مُصنَع ليُعمل من خلال مصدر مُعين موضح على ملصق التحديد. إذا لم تكن متأكدًا من نوع مصدر الطاقة المزود بها منزلك، فاستشر بائع المنتج أو شركة الطاقة المحلية. لإضفاء المزيد من الحماية على هذا المنتج أثناء حدوث عاصفة رعدية، أو عند تركه بدون عناية وعدم استخدامه لفترات طويلة، افصله عن مآخذ الحائط وافصل الهوائي ونظام الكابل. لا تحاول تجاهل غرض السلامة الخاص باستخدام قابس مستطلب أو موزع. يحتوي القابس المستطلب على نصلين مع وجود نصل أكبر من الآخر. يحتوي القابس الموزع على نصلين وسن تاريس ثالث. يتم توفير النصل العريض أو النصل الثالث الطويل لسلامتك. إذا لم يتوافق القابس المرفق مع المآخذ الخاص بك، استشر كهربائيًا لاستبدال المآخذ القديم.

7. **حماية سلك الطاقة** — حافظ على سلك الطاقة من السير فوقه أو ثنيه وخاصة عند المقابس، والمقابس المناسبة، ونقطة خروج السلك من الجهاز. **ملاحظة:** عند استخدام قابس التيار الكهربائي أو قارئة الجهاز كجهاز فصل، يجب أن يظل جهاز الفصل جاهزًا للتشغيل بسرعة.
8. **الحمل الزائد** — لا تزد الحمل بشكل كبير على مآخذ الحائط وأسلاك التمديد أو المقابس المناسبة على جهاز آخر حيث يمكن أن يتسبب ذلك في التعرض لخطر نشوب حريق أو التعرض لصدمة كهربائية.
9. **الصيانة** — استعن بموظف خدمة مؤهل لإجراء جميع أعمال الصيانة. تكون أعمال الصيانة مطلوبة عند تلف الجهاز بأي شكل من الأشكال، مثل تلف سلك الإمداد بالطاقة أو القابس، أو انسكاب سائل أو سقوط أجسام داخل الجهاز، أو تعرض الجهاز إلى المطر أو الرطوبة، أو لا يعمل الجهاز بشكل طبيعي، أو سقط الجهاز.
10. **تلف يتطلب خدمة** — في حالة حدوث أي من الحالات التالية، يتعين عليك فصل سلك الطاقة من مآخذ التيار المتردد وطلب موظف خدمة مؤهل لإجراء عمليات الصيانة.
 - a. عند تلف سلك الطاقة أو القابس.
 - b. عند سكب سائل على المنتج أو سقوط أغراض داخل المنتج.

- لا تضع هذا التلفاز على عربة أو حامل أو منصدة غير مستقرة.
- ضع الجهاز في مكان يسمح بالتهوية الجيدة للجهاز.
- لا تستخدم الجهاز بالقرب من المناطق الرطبة والباردة. احم الجهاز من الحرارة الزائدة.
- حافظ على التلفاز بعيدًا عن ضوء الشمس المباشر.
- لا يجب أن يتعرض الجهاز إلى قطرات الماء أو الببل، ولا يجب وضع أغراض ممتلئة بالسوائل مثل الزهريرات، على الجهاز.
- لا تستخدم الجهاز بالقرب من أماكن الأتربة.
- استخدم الجهاز في مناطق ذات مناخ معتدل.
- لا تثبت هذا الجهاز في مكان ضيق أو مساحة ضيقة مثل حاوية الكتب أو وحدة مشابهة، وحافظ على التهوية الجيدة في الموقع المفتوح. لا يجب إعاقة فتحات التهوية من خلال تغطيتها بالأغراض، مثل الجرائد، أو مفارش الطاولات، أو الستائر، أو ما إلى ذلك.

التنظيف

- نظف الجهاز من خلال مسح الشاشة والهيكل باستخدام قطعة قماش ناعمة ونظيفة أو بعض المنظفات السائلة الخاصة.
- لا تضغط بشدة على الشاشة أثناء التنظيف.
- لا تستخدم الماء أو منظف كيميائي آخر لتنظيف الشاشة حيث قد يؤدي ذلك إلى تلف سطح شاشة التلفاز.

تعليق جهاز التلفاز على الحائط

- تحقق ما إذا كانت الحائط يتحمل وزن جهاز التلفاز ومجموعة التثبيت على الحائط.
- اتبع إرشادات التثبيت المتوفرة مع حامل التثبيت على الحائط.
- يجب تثبيت جهاز التلفاز على الحائط بشكل عمودي.
- تأكد من عدم استخدام سوى البراغي المناسبة لمادة الحائط.
- تأكد من تركيب كبلات جهاز التلفاز بحيث يتم تجنب أي خطر ناتج عن التعثر بها.
- يجب تطبيق جميع إرشادات الحماية الأخرى المتعلقة بأجهزة التلفاز أيضًا هنا. تحذير: تتطلب هذه العملية شخصين. للتأكد من التركيب السليم، اتبع ملاحظات السلامة التالية.

تحذير

1. **اقرأ هذه التعليمات** — يجب قراءة جميع تعليمات التشغيل وفهمها قبل تشغيل هذا المنتج.
2. **احتفظ بهذه التعليمات** — يجب الاحتفاظ بتعليمات السلامة والتشغيل في مكان آمن للرجوع إليها في المستقبل.
3. **اقرأ كل التحذيرات** — يجب مراعاة جميع التحذيرات الموضحة على المنتج وفي التعليمات عن كتيب.

التعامل مع قابس الطاقة والأسلاك

- أخذ قابس الطاقة بالكامل في منفذ مقيس التيار الكهربائي. (إذا كان قابس الطاقة مفكوكًا، فقد يؤدي إلى توليد حرارة وتسبب في نشوب حريق.)
- تأكد من سهولة الوصول إلى قابس الطاقة.
- لا تلمس قابس الطاقة بأيدي مبللة. (قد يؤدي ذلك إلى التعرض إلى صدمة كهربائية.)
- لا تستخدم أي أسلاك طاقة بخلاف المتوفرة مع هذا التلفاز. (قد يؤدي ذلك إلى نشوب حريق أو التعرض إلى صدمة كهربائية.)
- لا تسبب ضررًا في سلك الطاقة. (قد يؤدي السلك التالف إلى نشوب حريق أو التعرض إلى صدمة كهربائية.)
- لا تنقل التلفاز والسلك قيد التوصيل في منفذ مقيس التيار الكهربائي.
- لا تضع غرضًا ثقيلًا على السلك أو تضع السلك بالقرب من غرض عال الحرارة.
- لا تقم بلي السلك، أو ثنيه أو تمديده بشدة.
- لا تجذب السلك. أمسك من جسم قابس الطاقة عند فصل السلك.
- لا تستخدم قابس طاقة أو منفذ مقيس تيار كهربائي تالف.

240-100 فولت ~ 60/50 هرتز

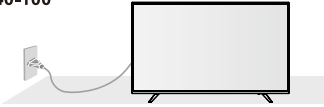

- تختلف أنواع قوابس الطاقة في الدول.

إذا لاحظت أي شيء غير طبيعي،
أزل قابس الطاقة على الفور!



<p>لا تُدخل أعضا غريبة داخل التلفاز</p> <ul style="list-style-type: none"> لا تسمح بسقوط أي أعضا داخل التلفاز من خلال فتحات التهوية. (قد ينشب حريق أو تتعرض إلى صدمة كهربائية.) 	<p>مصدر الطاقة</p> <ul style="list-style-type: none"> هذا التلفاز مصمم للتشغيل على: • 100-240 فولت ~ 60/50 هرتز • الاستخدام فوق منضدة / التعليق على الحائط
<p>لا تضع التلفاز على أسطح منزلقة أو غير ثابتة، وتأكد من أن التلفاز غير عالق على حافة القاعدة</p> <ul style="list-style-type: none"> قد يسقط التلفاز أو ينقلب. 	<p>لا تستخدم جهاز تثبيت جهد خارجي مع جهاز التلفاز</p> <ul style="list-style-type: none"> قد يؤدي استخدام جهاز تثبيت الجودة الضعيفة إلى تلف الجهاز. يبطل الضمان في حالة استخدام جهاز تثبيت خارجي.
<p>لا تستخدم إلا أدوات التثبيت / القواعد المخصصة</p> <ul style="list-style-type: none"> قد يجعل استخدام قاعدة أو تجهيزات أخرى غير معتمدة التلفاز غير ثابت، مما يعرضك إلى خطر الإصابة. تأكد من طلبك من وكيل باناسونيك المحلي لديك حول لتنفيذ عملية الإعداد. عند تثبيت المنتج على الحائط أو تعليقه، تأكد من تثبيت المنتج وفقًا للطريقة التي توصي بها الشركة المصنعة. تُعد هذه ميزة حماية. لا تستخدم سوى الملحقات/الإكسسوارات المحددة أو التي توفرها الشركة المصنعة (مثل سهاب الطاقة الحصري، والبطارية، وما إلى ذلك). 	<p>لا تزل الأغطية ولا تقم أبدًا بإصلاح التلفاز بنفسك</p> <ul style="list-style-type: none"> لا تزل الغطاء الخلفي حيث يمكن الوصول إلى أجزاء التلفاز مباشرة عند إزالته. لا توجد أجزاء بالداخل يمكن صيانتها من قبل المستخدم. (قد تؤدي المكونات عالية الجهد إلى التعرض إلى صدمة كهربائية خطيرة.) اطلب فحص التلفاز أو تعديله أو إصلاحه لدى وكيل باناسونيك المحلي. يرجى الرجوع إلى المعلومات الموجودة على ظهر العبوة للتعرف على معلومات السلامة والمعلومات الكهربية قبل تركيب الجهاز أو تشغيله. يُستخدم القابس الرئيسي كجهاز للفصل، ويمكن أن يظل الجهاز المفصول جاهزًا للتشغيل.
<p>لا تعرض التلفاز إلى ضوء الشمس المباشر أو مصادر الحرارة الأخرى</p> <ul style="list-style-type: none"> تجنب تعريض التلفاز إلى ضوء الشمس المباشر أو مصادر الحرارة الأخرى. <p>لمنع نشوب حريق، حافظ على بقاء الشموع أو مصادر اللهب المباشر الأخرى بعيدة عن هذا المنتج طيلة الوقت</p> 	<p>لا تعرض الجهاز إلى المطر أو الرطوبة الشديدة</p> <ul style="list-style-type: none"> لتجنب التلف الذي قد يتسبب في التعرض إلى صدمة كهربائية أو نشوب حريق، لا تعرض هذا التلفاز إلى المطر أو الرطوبة الشديدة. يجب ألا يتعرض هذا التلفاز إلى قطرات الماء أو البلب ولا يجب وضع الأغراض الممتلئة بالماء، مثل الزهوريات فوق الجهاز أو أعلاه.

الفصل 1 : مقدمة

3.....	احتياطات السلامة.....
4.....	بيئة الاستخدام.....
4.....	التنظيف.....
4.....	تعليق جهاز التلفاز على الحائط.....
4.....	تحذير.....
6.....	الملحقات القياسية.....
6.....	ملحقات اختيارية.....
7.....	تركيب القاعدة.....
8.....	وحدات التحكم في التلفاز.....
10.....	تركيب/إزالة بطاريات وحدة التحكم عن بُعد.....
10.....	وحدات التحكم في التلفاز.....

الفصل 2: مشاهدة التلفاز

11.....	تشغيل التلفاز أو إيقاف تشغيله.....
11.....	تحديد مصدر الإدخال.....
11.....	تحديد القناة.....
11.....	تشغيل القائمة الرئيسية.....
11.....	قائمة الصورة.....
12.....	قائمة الصوت.....
13.....	قائمة المؤقت.....
13.....	قائمة الإعداد.....
14.....	قائمة التأمين.....
14.....	قائمة القنوات.....

الفصل 3: استخدام مشغل الوسائط

15.....	التجهيز.....
15.....	تشغيل الوسائط.....
15.....	قائمة التحكم في الصورة.....
15.....	قائمة التحكم في الفيلم.....
16.....	قائمة التحكم في الموسيقى.....

الفصل 4: المعلومات الفنية

17.....	تنسيقات الملفات المدعومة في مشغل الوسائط.....
19.....	الصيانة.....
19.....	استكشاف الأخطاء وإصلاحها.....
20.....	المواصفات.....

ملاحظة:

1. تستخدم الرسومات الموجودة في هذا الدليل كمرجع فقط.
2. قد يكون تلفازك مختلف قليلاً عن المعروض في هذا الدليل.
3. التصميمات والمواصفات عرضة للتغيير دون إخطار.
4. في البيئة الجافة، نتيجة للكهرباء الاستاتيكية، قد يتم إعادة تشغيل المنتج والرجوع إلى واجهة العرض الرئيسية، أو واجهة مشغل USB، أو وضع المصدر السابق، وهذا أمر طبيعي ويرجى المتابعة لتشغيل التلفاز.

Panasonic®

الطراز: TH-32F336M
TH-40F336M
TH-43F336M

إرشادات التشغيل تلفاز LED



نشكرك على شراء منتج باناسونيك هذا. يرجى قراءة هذه الإرشادات بعناية قبل تشغيل هذا المنتج والاحتفاظ بها للرجوع إليها في المستقبل.

لا يتم النقل إلا في وضع رأسي

العربية

تم التصنيع بموجب ترخيص من Dolby Laboratories. Dolby Audio ورمز D المزدوج هي علامات تجارية لـ Dolby Laboratories.

