

Panasonic®

Model No.:
TH-65GX655M/TH-65GX655MF

Operating Instructions

LED TV

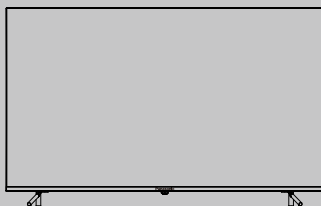

Thank you for purchasing this Panasonic product.
Please read these instructions carefully before operating this
product and retain them for future reference.

The images shown in this manual are for illustrative purposes only.

English

androidtv

Android TV, Google Play, Chromecast and
Youtube are trademarks of Google LLC.

HDMI®
HIGH-DEFINITION MULTIMEDIA INTERFACE

The terms HDMI and HDMI High-Definition Multimedia
Interface, and the HDMI logo are trademarks or
registered trademarks of HDMI Licensing LLC in the
United States and other countries.

 **dts**®
TruSurround

For DTS patents, see <http://patents.dts.com>.
Manufactured under license from DTS Licensing Limited.
DTS, the Symbol, & DTS and the Symbol together are
registered trademarks, and DTS TruSurround is a trademark
of DTS, Inc. © DTS, Inc. All Rights Reserved.

DOLBY
VISION

DOLBY
AUDIO

Dolby, Dolby Vision, Dolby Audio, and the double-D symbol
are trademarks of Dolby Laboratories, Manufactured under
license from Dolby Laboratories, Confidential unpublished
works. Copyright © 1992-2015 Dolby Laboratories.
All rights reserved.

Table of Contents

Chapter 1: Introduction

Warning	3
Use Environment	4
Cleaning	4
Hanging the TV Set on the Wall	4
Caution	4
Symbol	6
Precautions for Using Remote Control	6
Installing/Removing Remote's Batteries	6
Standard Accessories	7
Optional Accessories	7
Pedestal Installation.....	8

Chapter 2: Basic Features

TV Terminals	9
TV Controls	11
Remote Control.....	12
How to Pair Remote Control with the TV	13
Initial Setup	14
Selecting the Input Source	17
Electronic Program Guide.....	18
Time Shift Function	18
Quick Menu Settings	18
Main Menu Settings	18

Chapter 3: Smart Features

Home Page.....	23
Google Assistant.....	23
Google Play.....	24
Chromecast Built-In.....	24
Disclaimer about Using Android	26
Media Player	26

Chapter 4: Technical Information

Supported File Formats in Media Player	28
Maintenance	30
Troubleshooting	30
Specifications	31

Chapter 1: Introduction

Warning

Handling the mains plug and lead

Insert the mains plug fully into the socket outlet. (If the mains plug is loose, it could generate heat and cause fire.)

Ensure that the mains plug is easily accessible.

Do not touch the mains plug with a wet hand. (This may cause electrical shock.)

Do not use any mains lead other than that provided with this TV. (This may cause fire or electrical shock.)

Do not damage the mains lead. (A damaged lead may cause fire or electrical shock.)

- Do not move the TV with the lead plugged in the socket outlet.
- Do not place a heavy object on the lead or place the lead near a high-temperature object.
- Do not twist the lead, bend it excessively or stretch it.
- Do not pull on the lead. Hold onto the mains plug body when disconnecting the lead.
- Do not use a damaged mains plug or socket outlet.
- Use the TV in moderate climates.

If you find any abnormality, remove the mains plug immediately!



110 - 240V ~ 50 / 60 Hz

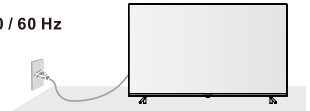

- Mains plug types vary between countries.

Power source

- This TV is designed to operate on
- 110 - 240V ~ 50/60 Hz
- Table-top use / Wall hanging

Do not insert external objects into the TV

- Do not allow any objects to drop into the TV through the air vents. (Fire or electrical shock may result)

Do not use external voltage stabilizer with the TV set

- Inferior quality stabilizer may cause damage to the TV.
- Warranty is not valid if external stabilizer is used.

Do not place the TV on sloped or unstable surfaces, and ensure that the TV does not hang over the edge of the base

- The TV may fall off or tip over.

Do not remove covers and never modify the TV by yourself

- Do not remove the rear cover as live parts are accessible when it is removed. There are no user serviceable parts inside. (High-voltage components may cause serious electrical shock.)
- Have the TV checked, adjusted, or repaired at your local Panasonic dealer.
- Please refer the information on exterior back enclosure for electrical and safety information before installing or operating the apparatus.
- The mains plug is used as disconnect device, the disconnect device shall remain readily operable.

Use only the dedicated pedestals/ mounting equipments

- Use an unapproved pedestal or other fixtures may make the TV unstable, risking injury. Be sure to ask your local Panasonic dealer to perform setup.
- When mounting the TV on a wall or ceiling, be sure to install the product according to the method recommended by the manufacturer. This is a safety feature.
- Only use attachments/accessories specified or provided by the manufacturer (such as the exclusive supply adapter, battery, etc.).

Do not expose to rain or excessive moisture

- To prevent damage which might result in electrical shock or fire, do not expose this TV to rain or excessive moisture. This TV must not be exposed dripping or splashing water and objects filled with liquid, such as vases, must not be placed on top of or above the TV.

Do not expose to direct sunlight and other sources of heat

- Avoid exposing the TV to direct sunlight and other sources of heat.



To prevent the spread of fire, keep candles or other open flames away from this product at all times.

Use Environment

▲ Warning: Never place a television set in an unstable location. A television set may fall, causing serious personal injury or death. Many injuries, particularly to children, can be avoided by taking simple precautions such as:

- Using cabinets or stands recommended by the manufacturer of the television.
- Only using furniture that can safely support the television.
- Ensuring the television is not overhanging the edge of the supporting furniture.
- Not placing the television on tall furniture (for example, cupboards or bookcases) without anchoring both the furniture and the television set to a suitable support.
- Not placing the television set on cloth or other materials that may be located between the television set and supporting furniture.
- Educating children about the dangers of climbing on furniture to reach the television or its controls.

If your existing television set is being retained and relocated, the same considerations as above should be applied.

(Only for the TV with mass exceeds 7 kg)

Cleaning

- Do not spray water or detergent directly on TV screen for cleaning purpose. Leaking liquid substance will cause damage to TV.



- Be careful of cats, rats or other animals that may urinate on the TV (front and rear). It may lead to TV failure.



- Do not use sharp or hard objects (finger nails, knife and etc.) on TV screen. This may cause damage to the screen surface.

Hanging the TV Set on the Wall

- Check that the wall can support the weight of the TV set and wall mount assembly.
- Follow the mounting instructions provided with the wall mount.
- The TV set must be installed on a vertical wall.
- Make sure to use only screws suitable for the material of the wall.
- Make sure that the TV set cables are placed so that there is not danger of tripping over them.

All other safety instructions about our TV sets are also applicable here.

Warning: This operation requires two people.

To ensure a safe installation, observe the following safety.

▲ Caution

1. Read these instructions---All operating instructions must be read and understood before the product is operated.

2. Keep these instructions---These safety and operating instructions must be kept in a safe place for future reference.

3. Read all warnings---All warnings on the product and in the instructions must be observed closely.

4. Follow all instructions---All operating instructions must be followed.

5. Attachments---Only use attachments/ accessories specified by the manufacturer. Do not use attachments not recommended by the manufacturer. Use of improper attachments can result in accidents.

6. Power source---This product is intended to be supplied by a listed power supply indicated on the marking label. If you are not sure of the type of power supply to your home, consult your product dealer or local power company. For added protection for this product during a lightning storm, or when it is left unattended and unused for long periods of time, unplug it from the wall outlet and disconnect the cable system.

Do not defeat the safety purpose of the polarized or grounding plug. A polarized plug has two blades with one wider than the other. A grounding plug has two blades and a third grounding prong. The wide blade or the third prong is provided for your safety. If the provided plug does not fit into your outlet, consult an electrician for replacement of the obsolete outlet.

7. Power cord protection---Protect the power cord from being walked on or pinched particularly at plugs, convenience receptacles, and the point where they exit from the apparatus.

8. Overloading---Do not overload wall outlets, extension cords, or convenience receptacles on other equipment as this can result in a risk of fire or electric shock.

9. Servicing---Refer all servicing to qualified service personnel. Servicing is required when the apparatus has been damaged in any way, such as power-supply cord or plug is damaged, liquid has been spilled or objects have fallen into the apparatus, the apparatus has been exposed to rain or moisture, does not operate normally, or has been dropped.

10. Damage requiring service---If any of the following conditions occurs, unplug the power cord from the AC outlet, and request a qualified service person to perform repairs.

a. When the power cord or plug is damaged.

b. When a liquid is spilled on the product or when objects have fallen into the product.

- c. When the product has been exposed to rain or water.
- d. When the product does not operate properly as described in the operating instructions.

Do not touch the controls other than those described in the operating instructions. Improper adjustment of controls not described in the instructions can cause damage, which often requires extensive adjustment work by a qualified technician.

- e. If the product has been dropped or the cabinet has been damaged in any way.
- f. When the product displays an abnormal condition or exhibits a distinct change in performance. Any noticeable abnormality in the product indicates that the product needs servicing.

11. Replacement parts---In case the product needs replacement parts, make sure that the service person uses replacement parts specified by the manufacturer, or those with the same characteristics and performance as the original parts. Use of unauthorized parts can result in fire, electric shock and/or other danger.

12. Safety checks---Upon completion of service or repair work, request the service technician to perform safety checks to ensure that the product is in proper operating condition.

13. Stand---Use only with the cart, stand, tripod, bracket, or table specified by the manufacturer, or sold with the apparatus. Do not place the product on an unstable trolley, stand, tripod or table. Placing the product on an unstable base can cause the product to fall, resulting in serious personal injuries as well as damage to the product. When mounting the product on a wall, be sure to follow the manufacturer's instructions. Use only the mounting hardware recommended by the manufacturer.



14. Careful move---When a cart is used, use caution when moving the cart/apparatus combination to avoid injury from tip-over. Sudden stops, excessive force and uneven floor surfaces can cause the product to fall from the trolley. Never attempt to move the TV unless the AC power cord has been disconnected.

15. Lightning---Unplug this apparatus during lightning storms or when unused for long periods of time. For added protection for this television equipment during a lightning storm, or when it is left unattended and unused for long periods of time, unplug it from the wall outlet and disconnect the antenna. This will prevent damage to the equipment due to lightning and power-line surges.

16. Panel protection---The display panel used in this product is made of glass. Therefore, it can break when the product is dropped or impacted upon by other objects. Be careful not to be injured by broken glass pieces in case the display panel breaks.

17. Pixel defect---The display panel is a very high technology product, giving you finely detailed pictures. Occasionally, a few non-active pixels may appear on the screen as a fixed point of blue, green or red. Please note that this does not affect the performance of your product.

18. Do not block the rear air vents

- Adequate ventilation is essential to prevent failure of electronic components.
- Ventilation should not be impeded by covering the ventilation openings with items such as newspapers, table cloths and curtains.
- We recommended that a gap of at least 10 cm is left all around this TV even when placed inside a cabinet or between shelves.
- When using the pedestal, keep the space between the bottom of the TV and the surface where the TV is set.
- If pedestal is not used, ensure the vents is the bottom of the TV are not blocked.
- Do not install this equipment in a confined or building-in space such as a book case or similar unit, and remain a well ventilation conditions at open site.

Minimum distance

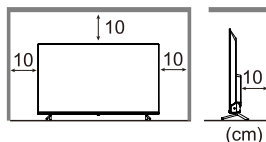

Note: The picture is only for reference.

19. Do not ingest the battery, Chemical Burn Hazard---Keep new and used batteries away from children. If the battery compartment does not close securely, stop using the product and keep it away from children. If you think batteries might have been swallowed or placed inside any part of the body, seek immediate medical attention.

- 20. Listening**— Listening to music at high volume levels and for extended durations can damage one’s hearing. In order to reduce the risk of damage to hearing, one should lower the volume to a safe, comfortable level, and reduce the amount of time listening at high levels.

Symbol

- For the terminals marked with symbol of “⚡” may be of sufficient magnitude to constitute a risk of electric shock. The external wiring connected to the terminals requires installation by an instructed person or the used of ready-made leads or cords.
- If the product has the symbol  in its rating label and the power cord has two pins, it means that the equipment is a Class II or double insulated electrical appliance. It has been designed in such a way that it does not require a safety connection to electrical earth.

- The following information are recommended to be included where applicable:

 Refers to alternating current(AC).

 Refers to direct current(DC).

 Refers to Class II equipment.

 Refers to stand-by.

 Refers to power ON.

 Refers to dangerous voltage.



- This lightning flash with arrowhead symbol within an equilateral triangle is intended to alert the user to the presence of non-insulated “dangerous voltage” within the product’s enclosure that may be of sufficient magnitude to constitute a risk of electric shock.
- To reduce the risk of electric shock. Do not remove cover (or back). No user serviceable parts inside. Refer to qualified service personnel.
- The exclamation point within an equilateral triangle is intended to alert the user to the presence of important operating and maintenance instructions in the literature accompanying the appliance.

Precautions for Using Remote Control

- Use the remote control by pointing it towards the remote sensor. The items between the remote control and the remote sensor will interfere the normal operation.
- Do not make remote control vibrate violently. Also, do not splash liquid on the remote control, also do not put the remote control in high humidity place.
- Do not place remote control under direct sunlight which will cause deformation of the unit by heat.
- When the remote sensor is under direct sunlight or strong lighting, the remote control will do not work. If so please change the lighting or TV’s position, or operate the remote control closer to the remote sensor.

Installing/Removing Remote’s Batteries

Place two AAA size batteries in the remote control’s battery compartment, making sure to match the polarity markings inside the compartment.

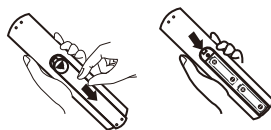

Note: The picture is only for reference.

Caution

- Incorrect installation may cause battery leakage and corrosion, resulting in damage to the remote control.
- Do not mix old and new batteries.
- Replace only with same or equivalent type. Do not mix different battery types (such as alkaline and manganese batteries) .
- Do not use rechargeable (Ni-Cd) batteries.
- Do not burn or break up batteries.
- Do not expose batteries to excessive heat such as sunshine, fire or the like.
- Make sure you dispose of batteries correctly.
- Ensure batteries are replaced correctly, there is danger of explosion and fire if battery is reversed.
- Do not disassemble or modify the remote control.

Standard Accessories

Remote Control



Pedestal (2)



Screws (4)



Batteries (2) (AAA size)



Operating Instructions



AC Power Cord

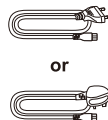

Note:

- 1) The pictures are only for reference.
- 2) Accessories may not be placed all together. Take care not to throw them away unintentionally.
- 3) This product contains possibly dangerous parts (such as plastic bags), that can be breathed in or swallowed by young children accidentally. Keep these parts out of reach of young children.

Optional Accessories

Please contact your local Panasonic dealer to purchase the recommended optional accessories. For additional details, please read the manual of optional accessories.

Wall-hanging bracket

Please contact your local Panasonic dealer to purchase the recommended wall-hanging bracket.

Note: The graphics are only for reference.

• Screw Specifications

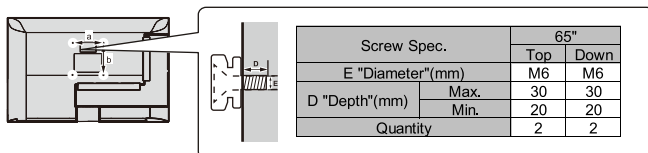

• VESA

Size	65"
a(mm)	200
b(mm)	200

⚠ Warning

- Failure to use a Panasonic bracket or choosing to mount the unit yourself will be done at the risk of the consumer. Always be sure to ask a qualified technician to carry out set up. Incorrect fitting may cause equipment to fall, resulting in injury and product damage. Any damage resulting from not having a professional installer mount your unit will void your warranty.
- When any optional accessories or wall hanging brackets are used, always ensure that the instructions provided are followed fully.
- Do not mount the unit directly below ceiling lights (such as spotlights or halogen lights) which typically give off high heat. Doing so may warp or damage plastic cabinet parts.
- Take care when fixing wall brackets to the wall. Wall mounted equipment shall not be grounded by metal within the wall. Always ensure that there are no electrical cables or pipes in the wall before hanging bracket.
- To prevent fall and injury, remove the TV from its fixed wall position when it is no longer in use.
- For the TV sets with terminals towards the wall, in order to leave enough space to use the terminals, a rubber cushion is needed together with the screw to fix the wall-hanging bracket. It is a small hollow pillar with a height of 30mm.

Pedestal Installation

Warning

Do not disassemble or modify the pedestal.

- Otherwise the TV may fall over and become damaged, and personal injury may result.

Caution

Do not use any pedestal other than the one provided with this TV.

- Otherwise the TV may fall over and become damaged, and personal injury may result.

Do not use the pedestal if it becomes warped or physically damaged.

- If you use the pedestal while it is physically damaged, personal injury may result. Contact your local Panasonic dealer immediately.

During set-up, make sure that all screws are securely tightened.

- If insufficient care is taken to ensure screws are properly tightened during assembly, the pedestal will not be strong enough to support the TV, and it might fall over and become damaged, and personal injury may result.

Ensure that the TV does not fall over.

- If the TV is knocked or children climb onto the pedestal with the TV installed, the TV may fall over and personal injury may result.

Two or more people are required to install and remove the TV.

- If two or more people are not present, the TV may be dropped, and personal injury may result.

When removing the pedestal from the TV, do not remove the pedestal by the methods other than the specified procedure.

- Otherwise the TV and / or pedestal may fall over and become damaged, and personal injury may result.

Appearance of the product in illustrations may differ from your actual product, and is for reference purposes only.

Note: The pictures are only for reference.

1. Please take out the accessory bag from the package and check if all bellow parts exist without missing, if not, please contact your local dealer.

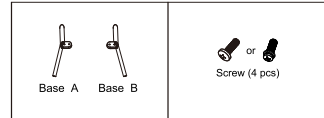

2. Take out the TV and carefully put it (screen downward) on a stable and flat table with a soft cloth or cushion on it.

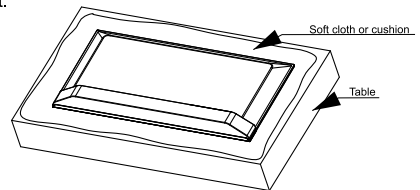

3. Connect the TV and base by putting and fastening matched screws into the holes.

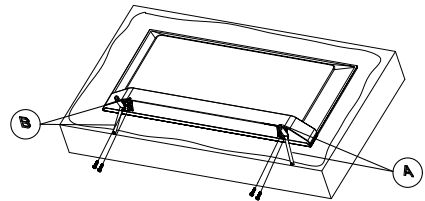

Removing the pedestal from the TV

Be sure to remove the pedestal in the following way when using the wall-hanging bracket or repacking the TV.

- 1 Remove the assembly screws from the TV.
- 2 Remove the pedestal from the TV.

Chapter 2: Basic Features

TV Terminals

Note:

- 1) The pictures are only for reference.
- 2) The positions of terminals may vary by different models.

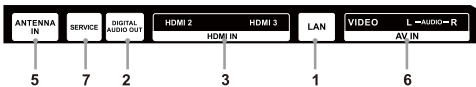
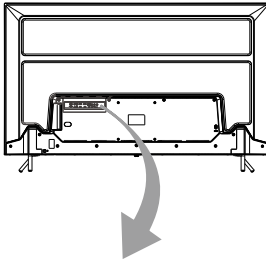
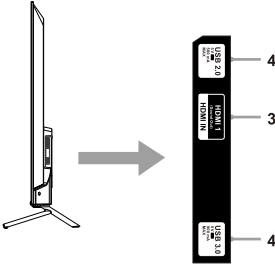

1. LAN

Network port.

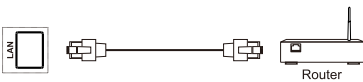

2. DIGITAL AUDIO OUT

connect an optical cable to output the TV's digital audio signal to a compatible audio receiver.

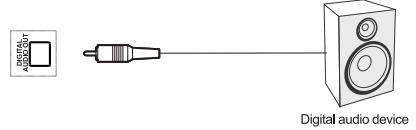

3. HDMI IN

Receive HDMI input signal from the connected HDMI device.

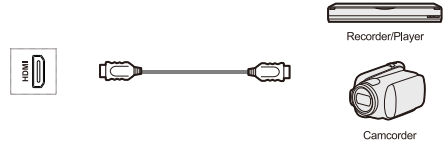

Note:

- 1) If the external device has a DVI output only, use a DVI to HDMI adapter cable to connect to the HDMI terminal.
- 2) For the audio receiver control Sound Out, firstly you must have a device which supports HDMI Sound Out, then connect it to the HDMI1 port. When the "Sound Out" setting is enabled on your TV, the TV's speakers will mute automatically and the audio will be outputted on your sound device system.

4. USB

Connect USB devices to the TV.



Note:

- 1) Never remove the USB device or turn off the TV while using the USB device.
- 2) TV Kit for Alexa voice service (if available) can only be connected to USB1 terminal of this TV set.

TV Terminals

5. ANTENNA IN

Connect a coaxial cable to receive signal from the antenna or cable.

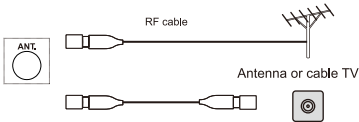

Note:

- 1) Do not place the RF cable under the TV.
- 2) To obtain the optimum quality of picture and sound, an aerial, the correct cable (75Ω coaxial) and the correct terminal are required.
- 3) If a community antenna system is used, you may require the correct connection cable and plug between the wall aerial socket and the TV.
- 4) Your local Television Service Center or dealer may be able to assist you in obtaining the correct aerial system for your particular area and the accessories required.
- 5) Any matters regarding aerial installation, upgrading of existing systems or accessories required, and the costs incurred, are the responsibility of you, the customer.

6. AV IN

Receive audio and video signal from signal source such as DVD.

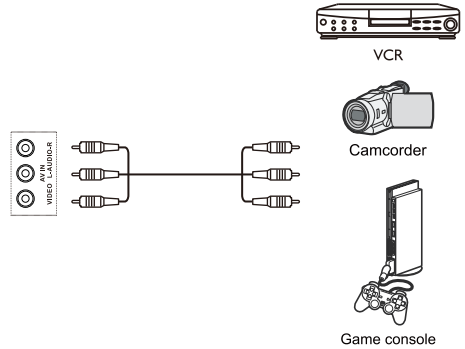

7. SERVICE

Service port and only for technicians.

TV Controls

■ Power Connection

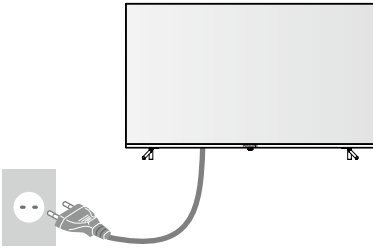

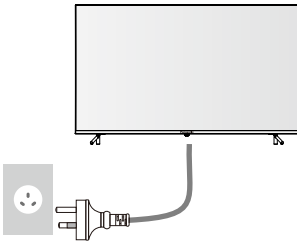

OR



Note: The picture is only for reference.

Connect the power cord to the TV and the power outlet (110-240V ~ 50/60Hz).

■ Turn on or turn off the TV

1. Connect the power cord to the power outlet and the TV.
2. In standby mode, press **POWER**  to turn on the TV.
3. In working status, press **POWER**  to turn the TV to standby mode.
4. Disconnect the power cord to power off the TV completely.

■ Power Indicator

Front View

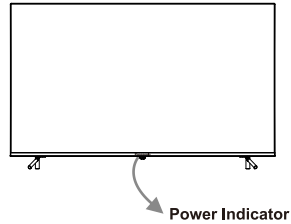

Note: The picture is only for reference.

- **Lit in Red:** Standby mode.
- **Lit in Green:** Working status.
- **Unlit:** Power off.

■ Rocker Button

Bottom View

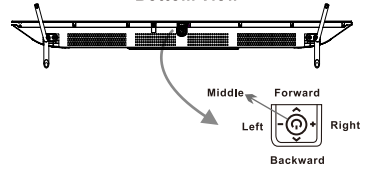

Note: The picture is only for reference.

Press Middle:

1. In standby mode, press it to turn on the TV.
2. In working status,
 - Without the source list, short press it to access the source list.
 - With the source list, short press it to enter the selected source.
 - Long press it to exit the source list or turn the TV to standby mode.

Push Left/Right:

Adjust the TV sound volume.









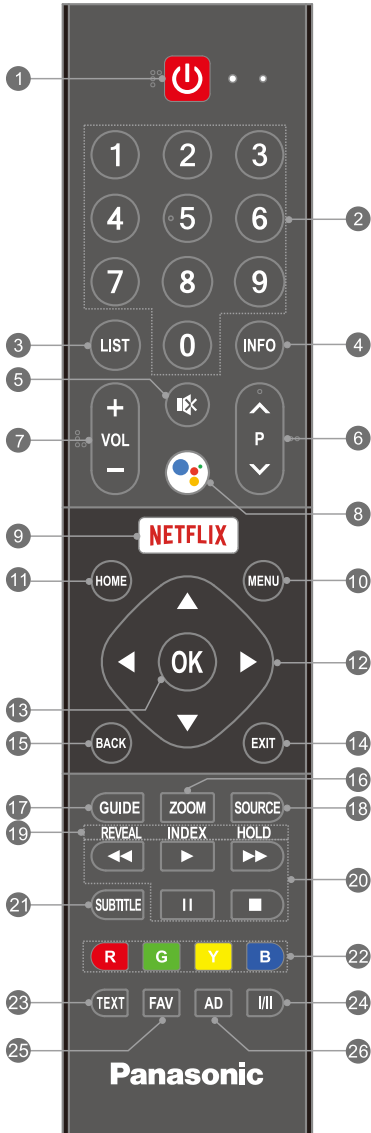



Push Backward/Forward:

Switch channels, or select the input source in source list.

Remote Control

- Note:**
- 1). The picture is only for reference.
 - 2). Some buttons may not be available for some regions, some models or some sources.
 - 3). Some DTV-related buttons may not be applicable due to non-availability of DTV signal in some areas.



- POWER ():** Turn the TV on or to standby mode.
- Number Buttons (0-9):** Choose the channel directly.
- LIST:** Access the channel list.
- INFO:** Access the INFO interface.
- MUTE ():** Mute or restore the sound.
- Program Up/Down (P ):** Change to next or previous program.
- Volume Up/Down (VOL +/-)**
Increase or decrease the sound volume.
- MIC ():** Start talking to Google Assistant of the TV.
- Netflix:** Access the application of Netflix.
- MENU:** Access the main menu.
- HOME:** Enter the home page.
- UP/DOWN/LEFT/RIGHT ( /  /  / )**
Navigate the menu to select what you want.
- OK:** Confirm or enter the selected content, or access the list of "Quick Button" in TV mode.
- EXIT:** Exit the current operation.
- BACK:** Back to the upper-level menu.
- ZOOM:** Select the aspect ratio.
- GUIDE:** Access the EPG interface.
- SOURCE:** Select the input source.
- 19 & 23. Teletext Buttons**
 - **TEXT:** Enter or exit the teletext menu.
 - **REVEAL:** Display the concealed information.
 - **INDEX:** Display the index page.
 - **HOLD:** Hold the teletext page on screen without updates or changes.
- 20. USB Play Control Buttons**
 - **PLAY ():** Start the playback.
 - **PAUSE ():** Pause the playback, or enable Time-shift function in DTV mode.
 - **Stop ():** Stop the playback.
 - **Fast Backward ():** Fast backward the playback.
 - **Fast Forward ():** Fast forward the playback.
- Subtitle:** Open or close the subtitle.
- Color Buttons (RED/GREEN/YELLOW/BLUE)**
Execute the prompt function in specific mode.
- I/II:** Select Audio language depending on the broadcasting program.
- FAV:** Access the list of favorite programs.
- AD:** Turn on or turn off the function of audio description.

How to Pair Remote Control with the TV

Note:

- 1) The pictures are only for references.
- 2) This is a Bluetooth remote control. Before using it, please pair it with the TV.
- 3) If you wait for more than 2 minutes and it can't pair, please repeat the following steps for pairing again.

When you finish the "Initial Setup", your Bluetooth remote control should have been paired automatically with the TV. Please operate as Step 1~3 to check it.

Step 1: Press **HOME** button to enter the home page.

Step 2: Click "Settings" on the home page.

Step 3: Enter "Remote & Accessories" in "General Settings". Please check if your Bluetooth remote control, named "TV BLE Remote", has been connected.

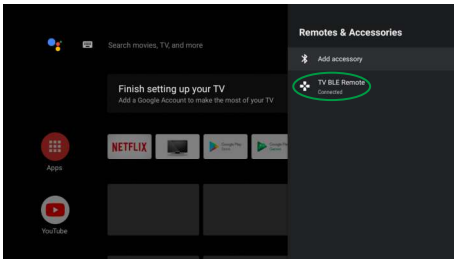

If it is not connected successfully in initial setup, you will find the searching interface after entering "Remotes & Accessories". Please operate as Step 4~8 to pair it manually by yourself.

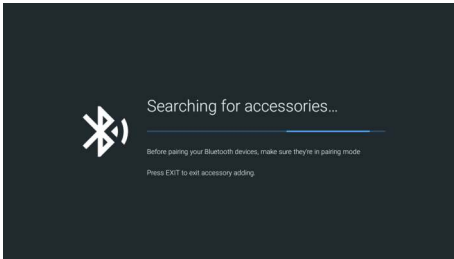

Step 4: Press **HOME** and **◀** button together for a while until there shows the name of your Bluetooth remote control on the TV searching interface. The LED of remote control turns green and starts blinking continuously.

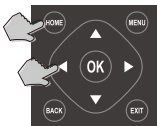

Step 5: Check and select the name, and the default name is "TV BLE Remote".

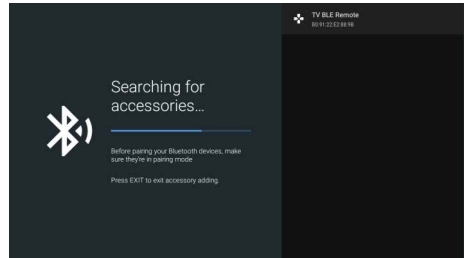

Step 6: Press **OK** button to start pairing the Bluetooth remote control. The screen will display "Pairing..."

Step 7: Then the screen will display "Connecting..."

Step 8: The screen will display "Paired" and green LED will stop blinking temporarily if the remote control is paired successfully. It will turn green and blink once each time when you press any button of the remote control.

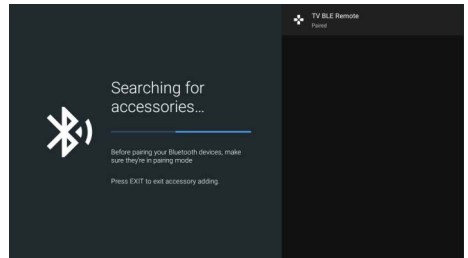

•The LED status of remote control in Bluetooth and infrared modes.

Continuous blinking of green LED	In Bluetooth pairing mode, the LED of remote control turns green and keeps blinking continuously.
One blinking of green LED	In Bluetooth using status after paired successfully, the LED of remote control turns green and blinks once each time when you press any button.
One blinking of red LED	In infrared using status, the LED of remote control turns red and blinks once each time when you press any button.

Initial Setup

When you turn on the TV for the first time, there will show a wizard to guide you to finish the following initial settings:

Step 1: Connect your Bluetooth remote control.

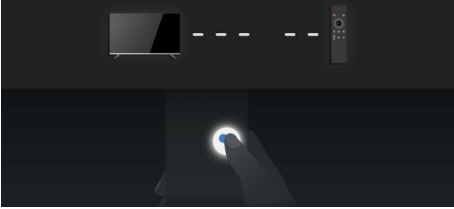

Step 2: Select the menu language as you need.

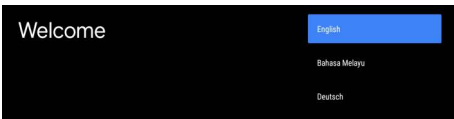

Step 3: Select whether or not to use an Android phone to setup the TV.

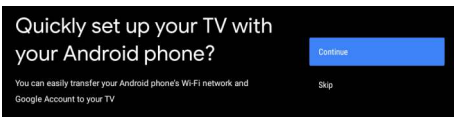

Note: If you don't want to use your Android phone to setup the TV, you can skip directly to Step 4. If you want to use your Android phone to setup the TV, please operate as the following instructions.

< Instructions to Setup the TV with Your Android Phone >

- Turn on the Bluetooth functions of your Android phone, then find and open "Google" application on your phone.

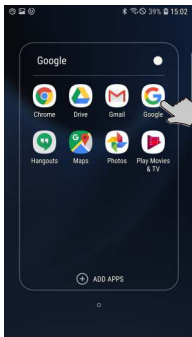

- Click "🗣️" icon, then say "Ok Google, setup my device".

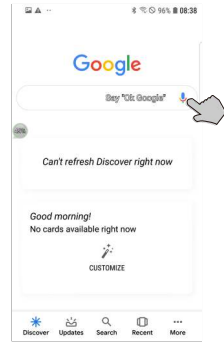

- When there shows "Getting started", please click "Next" to search for devices.



- Select the name of your TV, which is same as that shown on the TV screen.

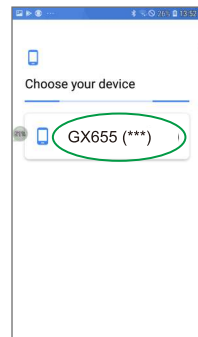

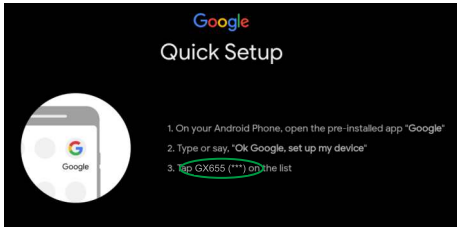

- Verify to make sure that the code shown on your phone is same as that shown on the TV screen. Then click "Next" to connect the TV with your phone.

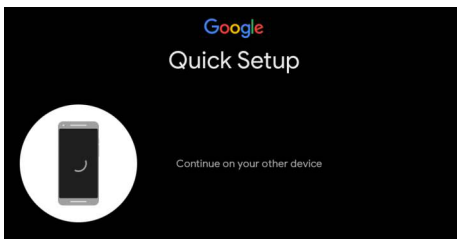
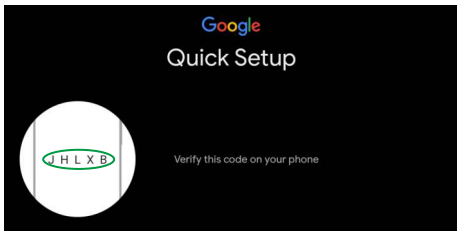
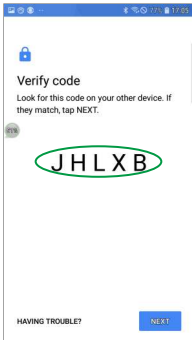

- Connect your phone to the selected wireless network, then choose your Google account.

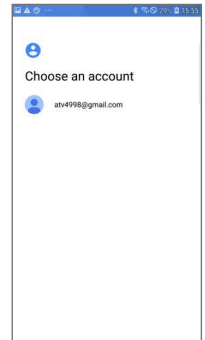

- Copy your Google account and internet to the TV.

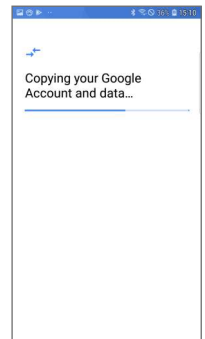

- Input your password and finish connecting the internet and Google account onto the TV.

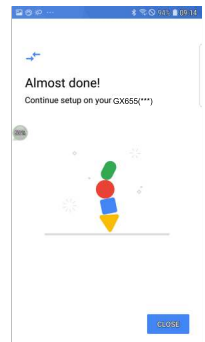
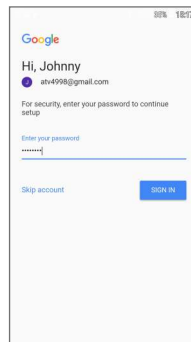

Step 4: Select whether or not to connect your TV set to the wireless network.

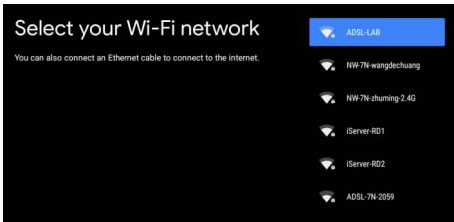

Note: If you have connected the TV to the wireless network, it will check for updates like Google service updates and so on. Then please select whether or not to sign in to your Google account.

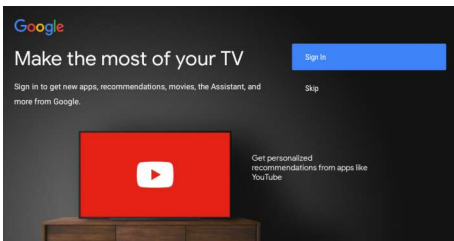

Step 5: Read to accept the Google terms of service and privacy policy.

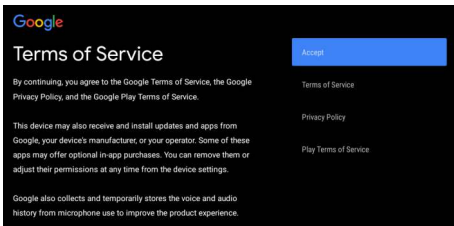

Step 6: Select whether or not to let Google or third party to use your TV location.

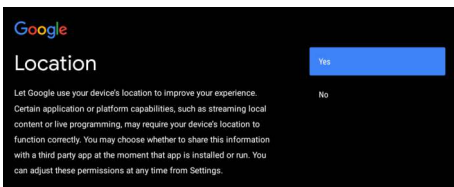

Step 7: Select whether or not to allow Google to help improve your Android TV.

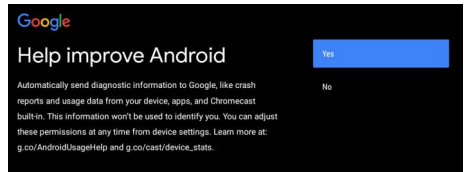

Step 8: Introduction on main functions of your Android TV.

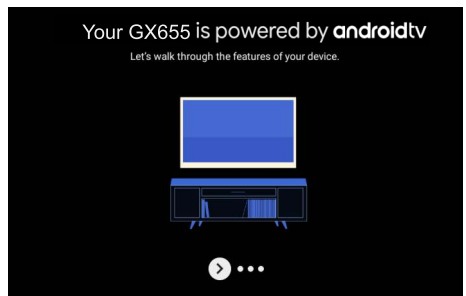

Step 9: Select and install the recommended applications from Google. This step may not be available depending on Google service. Applications shown here vary by different models or regions.

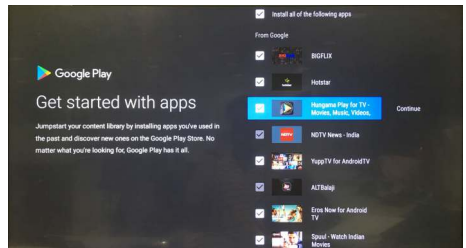

Step 10: Read the end user license agreement.

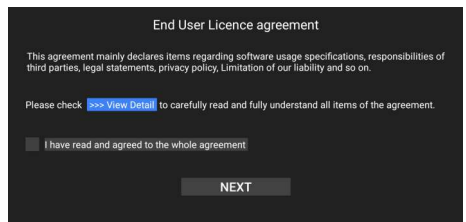

Step 11: Choose the TV usage environment between “Home” and “Shop”.

Note: “Home” mode is recommended for home viewing, while “Shop” mode is used to demonstrate the TV in a shop and the like. It will consume more energy in “Shop” mode.

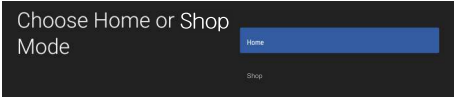

Step 12: Select your country.

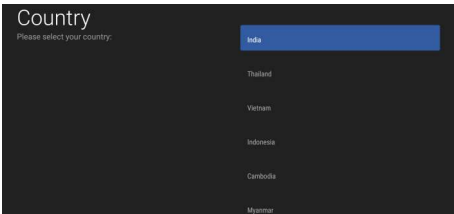

Step 13: Turn on or turn off the LCN switch (Logical Channel Number).

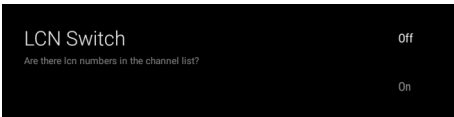

Step 14: Input your local postal code. It is only available for Indonesia.

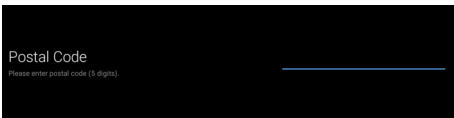

Step 15: Select the country region. It is only available for Australia.



Step 16: Select the TV source.

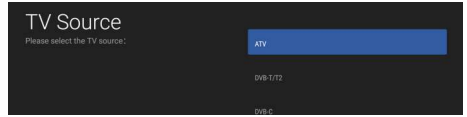

Step 17: Select the program type.

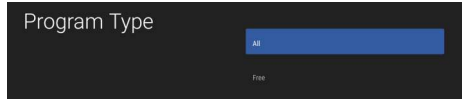

Step 18: Select whether or not to start “Channel Scan”.

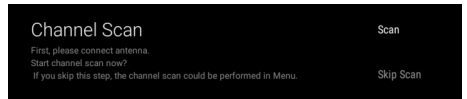

Note:

- 1) The pictures are only for references, and please refer to actual screen images on your Android TV or phone for clear images and correct contents.
- 2) Initial settings may change without notice, which depends on Google requirements. You need to finish all initial settings according to what is indicated on the screen.
- 3) If you want to restart the initial setup after the first time, please select <HOME → Settings → General Settings → Device Preferences → Reset>.

Selecting the Input Source

1. Press **SOURCE** button to access the list of input sources.
2. Press **▲/▼** button to select the desired input source.
3. Press **OK** button to access the selected input source.

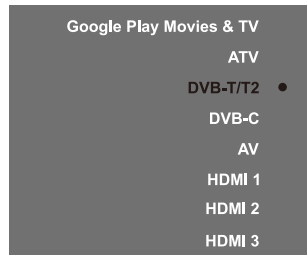

Note:

- 1) The picture is only for reference.
- 2) The source of **Google Play Movies & TV** will be available only after you update the TV system, connect the TV to the network, and login to your Google account.

Electronic Program Guide

Electronic Program Guide is supplied by the program providers and offers information about the programs to be broadcast. You can access it in DTV mode by pressing **GUIDE** button on the remote control.

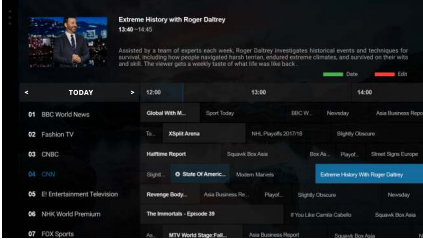

Note: The picture is only for reference.

- Press **RED** button to edit the selected program.
Remind: Setup a watching appointment to remind you of viewing the selected program.
- Press **GREEN** button to skip to the position where you can change the date by pressing **◀/▶** button.

Time Shift Function

Time-shift is used to record a DTV program when your viewing is interrupted or delayed. Press **II** button to pause playing the DTV program and start to record the program. Press **▶** button to continue playing the program from when you paused. Press **■** button to stop time-shift function.

Note:

- 1) Before time-shift, you'd better format your USB device to ensure there is enough space for time-shift recording.
- 2) The recorded program of time-shift will be cleared automatically after playing the program or stopping time-shift function.
- 3) If time-shift recording lasts too long, and there is no more space for recording new program, the TV will start to play the program automatically from the recording beginning to release the space of program which has been played for new program recording.
- 4) If you want to change the settings for Time Shift function, please select **<MENU>** → **More** → **TV Setting** → **Setup** → **Timeshift Setting**.

Quick Menu Settings

- Step 1:** Press **MENU** button to enter quick menu settings.
- Step 2:** Press **▲/▼** button to select a submenu: **Picture Mode, Sound Mode, Sleep Timer, Source** or **More**.
- Step 3:** Press **OK** button to enter the selected submenu.
- Step 4:** Press **▲/▼** or **◀/▶** or **OK** button to adjust or enter the submenu.
- Step 5:** Press **EXIT** button to exit quick menu settings.

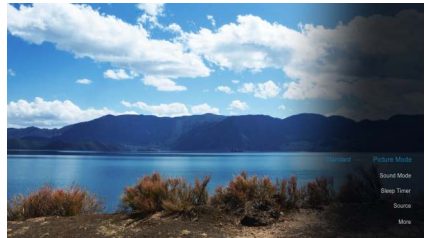

- **Picture Mode:** Select the picture mode.
- **Sound Mode:** Select the sound mode.
- **Sleep Timer:** Setup the sleep timer to turn off the TV automatically.
- **Source:** Select the input source.
- **More:** Access main menu settings.

Note:

- 1) The pictures is only for reference.
- 2) Quick menu settings may vary depending on the input sources.

Main Menu Settings

- Step 1:** In quick menu settings, select "More" to enter the main menu settings.
- Step 2:** Press **▲/▼/◀/▶** and **OK** buttons to select and adjust an item.
- Step 3:** Press **BACK** button to back to the upper-level menu, or exit main menu settings.

Note:

- 1) The pictures are only for references.
- 2) Some items may not be available for some regions, some models or some input sources.

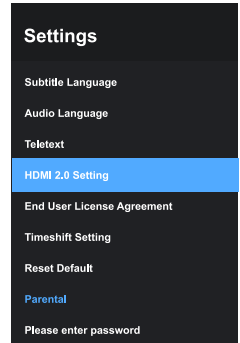
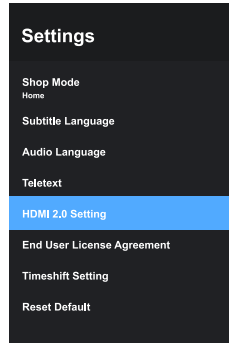
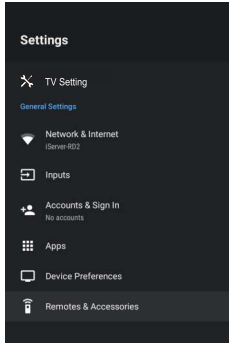
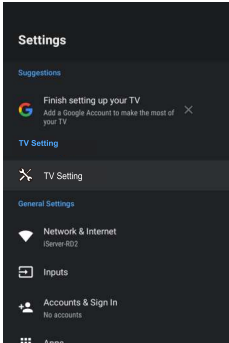

■ **Suggestions**

Show the recommended or unfinished settings for the best usage of your TV.

■ **TV Setting**

Adjust the picture quality, sound effect, or other settings related to the TV, channel or program.

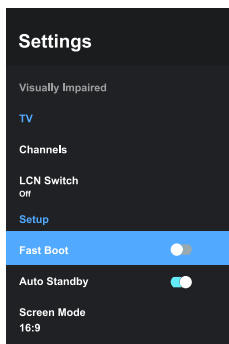
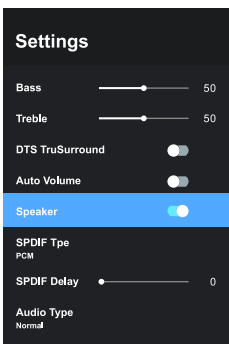
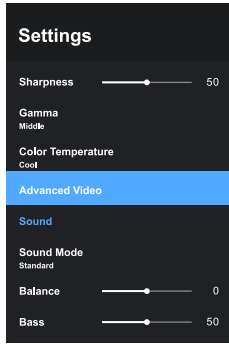
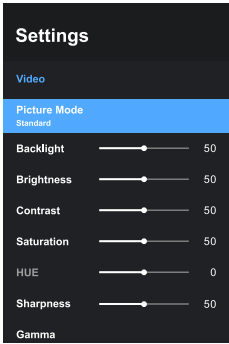

- **Video:** Adjust the settings related to the picture quality.

Picture Mode	Select the picture mode. Choices are Vivid, Standard, Sport, User, Game and so on, which may vary by different input sources.
Backlight	Adjust the backlight of the screen.
Brightness	Adjust the lightness of the picture.
Contrast	Adjust the difference between light and dark areas of the picture.
Saturation	Adjust the colorfulness of the color relative to its own brightness.
HUE	Adjust the color tint of the picture.
Sharpness	Adjust the edge of the picture.
Gamma	Adjust the light intensity of original image. Choices are Dark, Middle and Bright.
Color Temperature	Adjust the overall color tone of the picture.
Advanced Video	<ul style="list-style-type: none"> * Remove the noise from the picture signal. * Adjust the luma of the picture automatically depending on the input signal. * Reduce the noise created while compressing or converting the MPEG signal. * Suppress the image jitter to achieve a stable and fluent play of the dynamic picture. * Setup MEMC effect.

- **Sound:** Adjust the settings related to the sound effect.

Sound Mode	Select the sound mode. Choices are Standard, Music, Sport, Movie.
Balance	Control the sound balance between left and right speakers.
Bass	Adjust the lower frequency of the sound.

Treble	Adjust the higher frequency of the sound.
DTS TruSurround	Turn on or turn off the sound system of DTS TruSurround.
Auto Volume	Turn on to adjust the sound volume automatically depending on the input signal.
Speaker	Turn on or turn off the TV speaker.
SPDIF Type	Select the type of digital audio output. Choices are Off, Dolby Digital and PCM.
SPDIF Delay	Select the delay value of digital audio output.
Audio Type	Select the type of audio output. Choices are Normal and Visually Impaired.
Visually Impaired	Adjust Speaker and Volume to help the blind or visually-impaired viewers understand and enjoy the program. It is available only after "Visually Impaired" has been selected in "Audio Type".

- **TV:** (Only for TV mode) Search for channels automatically or manually.

Channels	Search for channels automatically or manually.
LCN Switch	Turn on to get the channel number automatically from the program. It is only available for DTV mode.
HBBTV	Turn on or turn off HBBTV function. It is only available for some countries.

- **Setup:** Adjust settings related to the TV, channel or program.

Fast Boot	Turn on or turn off the function of fast boot. If you turn on it, and press POWER button to close the TV, then the TV will close, but the system still runs continuously. In such case, it will consume more energy, but it could take short time to turn on the TV again.
Auto Standby	Open it to turn off the TV automatically when there are signals but no operations for 4 hours.
Screen Mode	Select the desired screen mode. Choices are Auto, 16:9, 4:3, Panorama, Zoom and P2P, which vary by different input sources. It is available only after you have searched TV channels.
Shop Mode	Select the TV usage environment between "Home" and "Shop". "Home" is recommended for home viewing, while "Shop" is used to demonstrate the TV in a shop, and the like. It will consume more energy in "Shop" Mode.
OAD	Turn on or turn off the function of OAD manual download. It is only available for some countries.
Subtitle Language	* Select the digital subtitle languages. * Select the subtitle type. "Hearing Impaired" is used to help the deaf or hearing-impaired viewers understand and enjoy the program.
Audio Language	Select the audio languages.

Teletext	* Select the teletext language. * Select the decoding page language. * Setup the TTX presentation level.
HDMI 2.0 Setting	Select HDMI signal format. Choices are 4K@60Hz 4:2:0 and 4K@60Hz 4:4:4/2:2.
Postal Code	Input your local postal code. It is only available for Indonesia.
End User License Agreement	Read the end user license agreement.
Timeshift Setting	Setup for the best usage of Timeshift function.
Reset Default	Reset user settings to the factory default values.

- **Parental:** Setup the lock system. Password is needed for entering it. The initial password is "0000".

Channel Block	Restrict unauthorized access to specific channel based on the channel information. It is only available for TV mode.
Program Block	Restrict unauthorized access to specific program based on the age rating.
Change Password	Change the password of lock system.
Clean All	Clean all user settings in lock system.

■ General Settings

Setup details for overall functions of your TV.

- **Network & Internet:** Connect the TV to the wireless or wired network, and adjust settings related to the network.

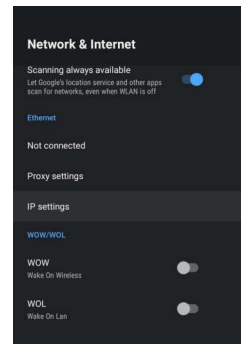
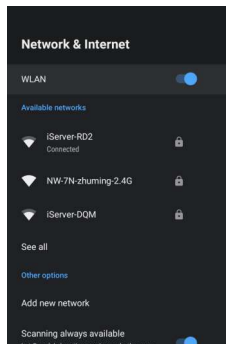

WLAN	Turn on or turn off the switch of wireless network.
Available networks	Show the available wireless network for your selection.
Other options	* Add new network. * Select whether or not to let Google's location service and other apps scan for networks.
Ethernet	* Show the status of wired network. * Adjust proxy or IP settings.
WOW/WOL	Setup WOW/WOL function to turn on the TV from standby mode by your mobile device through network connection.

- **Inputs:** Setup the input sources, or control the connected HDMI devices.

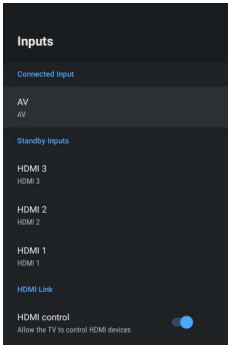

Connected Input	Setup the connected input sources.
Standby Inputs	Setup the standby input sources.
HDMI Link	* Turn on or turn off the HDMI Link control. * Turn on the TV automatically from standby when you turn on the connected HDMI device.

- **Accounts & Sign In:** Sign in to your Google Account for new apps, recommendations, movies and more from Google.

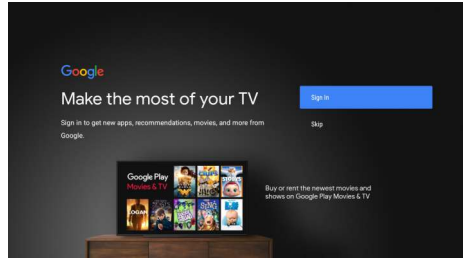

- **Apps:** Show the list of recently-opened or installed apps, and system apps, or setup specific app permissions.

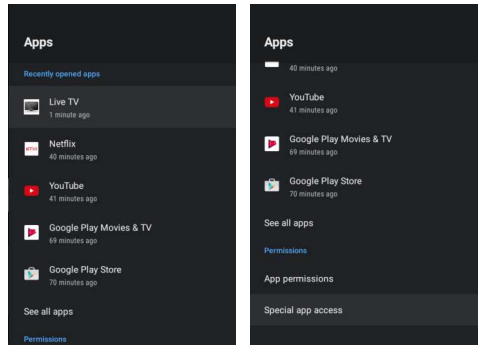

Recently opened apps	Show the list of applications opened recently.
See all apps	* Show the list of installed applications. * Show the list of system applications.
Permissions	* Setup app permissions to use specific functions. * Setup special app access to make the best usage of the applications.

- **Device Preferences:** Show basic information, and adjust settings related to the system and features of this TV device.

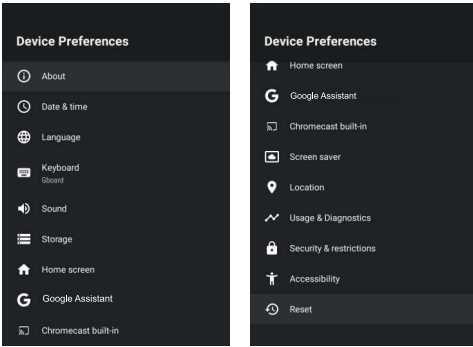

About	<ul style="list-style-type: none"> * Check for system update. * Device, software or legal Information. * Network or Bluetooth connection status or information. * Restart the TV. ...
Date & time	<ul style="list-style-type: none"> * Setup the TV date and time automatically or manually. * Setup the time zone. * Setup the hour format.
Language	Select the menu language.
Keyboard	Select, setup or manage the TV keyboard.
Sound	<ul style="list-style-type: none"> * Setup the system sound. * Select the formats of surround sound.
Storage	<ul style="list-style-type: none"> * Show the shared device storage. * Show the shared removable storage, or erase & format it as device storage.
Home screen	<ul style="list-style-type: none"> * Customize channels on the home page. * Enable video or audio previews. * Reorder apps or games. * Check the open source licenses related to the home and core services of Android TV.
Google Assistant	<ul style="list-style-type: none"> * Manage your Google account. * Setup view permissions, search results and safesearch filter of applications. * Block offensive words. * Check Google open source licenses.
Chromecast built-in	<ul style="list-style-type: none"> * Check the open source licenses related to Chromecast built-in. * Show the version number of Chromecast built-in.

Screen saver	<ul style="list-style-type: none"> * Setup the type and time of screen saver. * Setup the timer to turn off the TV automatically after the designated time in the mode of screen saver.
Location	<ul style="list-style-type: none"> * Select whether or not to estimate the TV location by network. * Check recent location requests from applications.
Usage & Diagnostics	Select whether or not to automatically send diagnostics information for Google to help improve the features of the Android TV.
Security & restrictions	Setup restrictions or warning on installation of applications downloaded from sources other than Google Play store, or that may cause harm.
Accessibility	Setup accessibility features to help the blind or visually-impaired, and the deaf or hearing-impaired, and other viewers who need special care or attention to understand and enjoy the TV.
Reset	<ul style="list-style-type: none"> * Reset all user settings to the factory default values. * Restart the initial setup.

- **Remotes & Accessories:** Search and connect the Bluetooth remote control or other Bluetooth devices.

Note: Before Bluetooth searching, please make sure you have turned external Bluetooth devices in the pairing mode. For the remote control, you can press ◀ and HOME buttons together to open its pairing mode. For other Bluetooth devices, please read their own instruction manuals for opening the pairing mode.

Chapter 3: Smart Features

Home Page

Please press **HOME** button to enter the home page to enjoy the following functions.

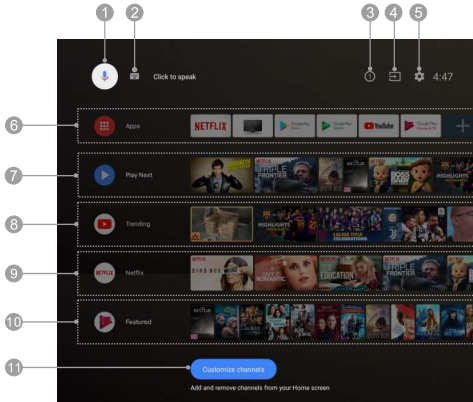

Note: The picture is only for reference.

- 1. Google Assistant:** Click to interact with Google Assistant of the TV.
- 2. Text Searching:** Click to start the searching by typing the text.
- 3. Notifications:** Remind you of system-critical information, such as low disk space, Google sign in or account errors, network connectivity issues, etc.
- 4. Input:** Select the input source.
- 5. Settings:** Access the main menu settings.
- 6. Apps:** Show the list of favorite applications, or access the application center.
- 7. Play Next:** Show the program you are watching or about to watch. You can add the desired program by long pressing **OK** button, then selecting "Add to Play Next".
- 8. Trending:** Show the list of trending contents from YouTube.
- 9. Netflix:** Show the list of recommended contents from Netflix.
- 10. Featured:** Show the list of featured contents from Google Play Movies & TV.
- 11. Customize Channels:** Add or remove the selected channel as you like.

Note:

- 1) The functions and contents of "Home Page" may vary by different countries or models.
- 2) Before using network functions in home page like network applications and so on, please connect the TV to the network firstly.
- 3) Icon copyrights are owned by the application providers.

Google Assistant

■ Google Assistant is available on your Android TV as your virtual personal helper. Press **MIC** button on your remote control to start and enjoy it. It is so wonderful that you will love it instantly! With Google Assistant, you can get what you want easily and quickly by using the power of your voice.

There is no complicated or boring text typing, and what you need to do is just speaking to your TV.

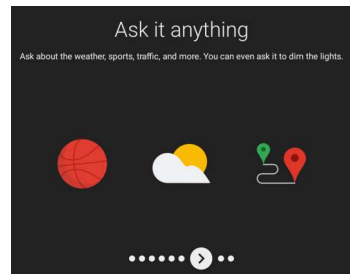
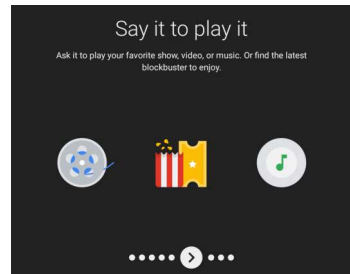
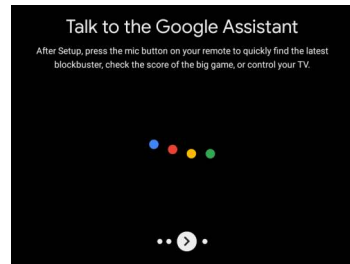

■ If you want to know the detailed functions of Google Assistant, please ask Google Assistant "What can you do", then there will show the list with kinds of functions on the screen to tell you what Google Assistant can do for you.

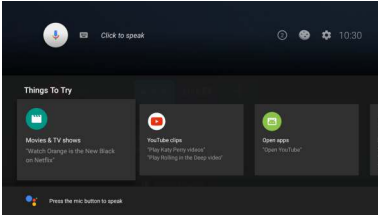

- Before using Google Assistant, please make sure that you have connected your TV to the network, and that you have paired your Bluetooth remote control with the TV successfully, and also that you have signed in your Google Account.

Note:

- 1) The pictures are only for reference.
- 2) Google Assistant is only available for some languages, and before using it, please make sure that you have paired your Bluetooth remote control with the TV successfully.

Google Play

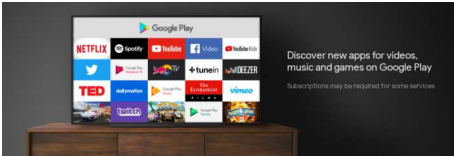

■ **Google Play Store**

“Google Play Store” is the official application market which is developed and operated by Google. You can search and download the free or paid application as you want. The followings are only for your reference to search and download a web browser:

- 1) Select <HOME → Apps → Google Play Store> to enter the application market.
- 2) Search for “Web Browser” & download the desired browser.
- 3) Install it on your TV, then its icon will be displayed in the application center.
- 4) Click “Apps” on home page to enter the application center.
- 5) Select the installed browser and long press **OK** button to enter the menu of application management.
- 6) Select “Add to Favorites” to add the browser to the list of favorite applications on home page.

■ **Google Play Music**

“Google Play Music” is an online music center, where you can search and listen to the free or paid music as you like.

■ **Google Play Games**

“Google Play Games” is a game application center, where you can search and download the free or paid game application as you like.

■ **Google Play Movies & TV**

“Google Play Movies & TV” is a service center offering movies and television shows available for your purchase or rental.

Note:

- The picture is only for reference.
- The functions and contents of “Google Play” may vary by different countries or models. Play store & applications are controlled by Google & are subjected to regional availability.
- To use the functions of “Google Play”, you must have connected the TV to the network, and have signed in to your Google account.
- According to circumstances of the content provider, an application’s updates or the application itself may be discontinued.
- Changes in application content may be made without prior notice by the service provider.
- Manufacturer does not warrants or held responsible for the any complaint, defect caused due to installation of third party applications.

Chromecast Built-In

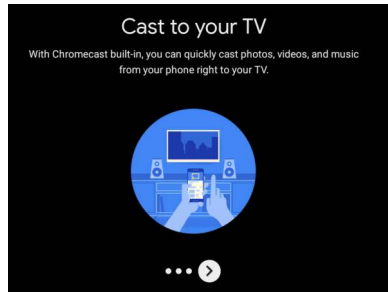

■ **Definiton of Chromecast Built-in**

“Chromecast Built-In” is a casting technology developed by Google that enables your mobile device or personal computer to initiate and control playback of internet-streamed audio/video content on the TV.

■ **How to Cast Content**

“Chromecast Built-In” offers two methods to cast content:
The first employs mobile device and web apps that support Chromecast Built-In technology.

The second allows mirroring of content from the web browser “Google Chrome” (with cast extension) running on a personal computer. In both cases, playback is initiated through the cast icon “” on the sender device.

■ **Cast Screen/Audio (like Google Home)**

Cast your mobile device’s screen and audio to the TV.

Step 1: Connect your phone and the TV to the same wireless network successfully.

Step 2: Select and access “Home” application from your phone, then click “” to enter the account page.

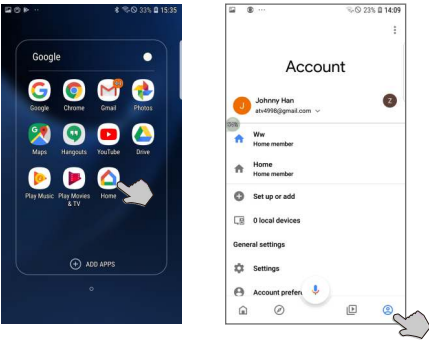

Step 3: Select and access “Mirror device”, then select the name of the TV to connect the TV with your phone.

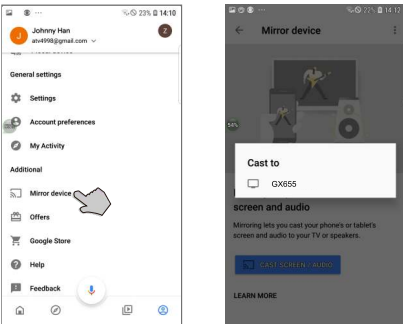

Step 4: The contents on the screen of your phone has been completely cast onto the TV big screen. Click “DISCONNECT” to stop casting.

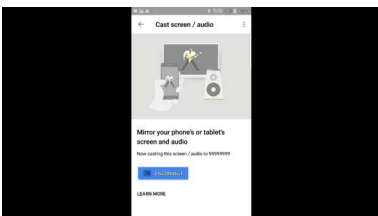



■ **Cast Live streams and Videos (like YouTube)**

Cast your mobile device’s live streams and videos to the TV.

Step 1: Connect your phone and the TV to the same wireless network successfully.

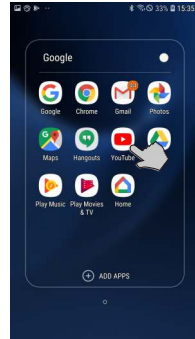

Step 2: Select and access “YouTube” application from your phone.

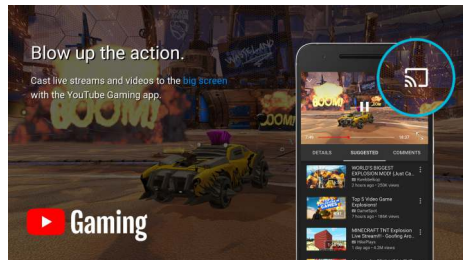

Step 3: Select the content you like, then click cast icon “” to cast the site link of the content to the TV for playing the content by the TV instead of your phone. Click cast icon “” again to stop casting.



Bellow buttons you can use on remote control while playing videos:

	Play / Pause
	Fast Backward / Fast Forward
	To stop the video

Note:
For above YouTube cast feature, both smart phone & the TV Should be connected to the same network.

Disclaimer about Using Android

Network application contents and services are controlled by network application providers by means of networks and transmission facilities, which are subject to alteration, suspension, removal, termination or interruption, or invalid access at any time without further notice in that the manufacturer is unable to control or to be informed of the aforesaid change. The manufacturer makes a further declaration that it disclaims any responsibility or liability arising from customer's failure to use the network application contents and services caused by, including but not limited to, failure of network connection or communication lines, technological updates, or the alteration, suspension, interruption, termination, disabling, or removal of any contents or services by the network application providers etc.

Note:

- Some USB storage devices may not be compatible to operate smoothly with this TV.
- Back up all of the data in the USB storage device in case data was lost due to an unexpected accident.
- We do not assume any liability for the losses by misuse or malfunction. Data backup is consumer's responsibility.
- For large file sizes, the loading speed may be slightly longer.
- The recognition speed of a USB storage device may depend on each device.
- When connecting or disconnecting the USB storage device, ensure that the TV is not in USB mode otherwise the USB storage device or the files stored in it may be damaged.
- Please use only a USB storage device which is formatted in FAT16, FAT32, NTFS file system provided with the Windows operating system. In case of a storage device formatted as a different utility program which is not supported by Windows, it may not be recognized.
- When using a USB Hard Disk Drive which requires electric power source, ensure its rated power does not exceed the current marked at the USB terminal. If the power of the USB hard Disk exceeds the marked current, the TV system will be changed into standby mode, then you must pull away the USB Hard Disk and restart the TV system.
- An "Unsupported File" message will be displayed if the file format is unsupported or corrupted.
- FHD big picture needs longer time to process, which is not caused by the TV. Please be patient to wait.
- This TV may not support some multimedia files changed and upgraded as the change of encoding format or other technical advances.
- Use high-quality mobile device to record HD programs, otherwise the videos will be jammed during the playback. Back up all of the data in the USB storage device in case data was lost due to an unexpected accident.
- We do not assume any liability for the losses by misuse or malfunction. Data backup is consumer's responsibility.
- Do not power off the TV during the software upgrading process, otherwise the TV may not work, and the customer should be responsible.

- Manufacturer does not guarantee the operation of third-party web browsers. Third-party apps that have been downloaded and installed from the Google Play store are supported by the company or developer who produced them.
- The browser may not support some web pages or videos due to network, region, format or internet service provider, which has nothing to do with the TV.
- Each trade mark indicated on this TV are the property of each trademark right holder, and all rights are reserved by them.
- The browser may stop responding, if the size of website is too large.
- For better & smooth experience, please delete web browser history regularly.
- This product uses certain open sources software: For necessary legal information, please see the support page of this product. (<http://www.panasonic.com/middleeast/en/support.html>)

Media Player

■ Preparation

- Insert your USB device on the TV to view compatible photo and movie on the TV screen or play compatible music through the TV.
- If the connected USB hard disk does not have an external power source, it may not be detected. Be sure to connect the external power source.
- To avoid losing the data on your USB device or damaging your USB device, it is recommended that you back up all data on your USB device.
- The control menu displays in media player may differ by different regions or models. And please take your actual TV as the standard.
- If you want to pull out your USB device, please exit USB mode firstly.
- For instructions on using your USB device, refer to the owner's manual of your USB device.
- Never remove the USB device or turn off the TV while using the USB device. Doing so may result in loss of data or damage to the USB device or the TV.
- Certain types of USB devices may not be compatible with the TV.

■ Media Operation

Please select <HOME → Apps → Media> to open the media player where you can play the selected media file on the TV screen.

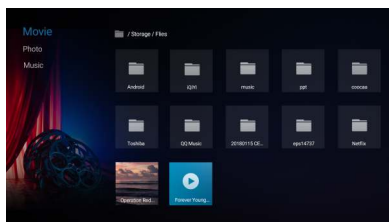

Step 1: Connect your USB device to the TV.

Step 2: Press **HOME** button to enter the home page.

Step 3: Press ▲/▼/◀/▶ and **OK** button to select and enter "Apps".

Step 4: Press ▲/▼/◀/▶ and **OK** button to select and enter "Media".

Step 5: Press ▲/▼/◀/▶ button to select and enter a file type: **Movie, Photo** or **Music**.

Step 6: Press ▲/▼/◀/▶ and **OK** button to select and play the desired media file which is the same file type as which you have selected in Step 5.

Step 7: Press **OK** button to start the playback.

Step 8: Press **BACK** button to exit the playback.

■ Watch Movies

While watching a movie, press the following buttons to control the movie playback.

Button	Status	Function
OK	Without control bar	Call out the control bar.
	With control bar	Pause or play.
LEFT/RIGHT	Without control bar	Change to previous or next movie.
	With control bar	Fast backward or fast forward.
DOWN/INFO	Both	Access INFO interface of the current movie.
MENU	Both	Access the quick menu.

■ Browse Photos

While browsing a photo, press the following buttons to control the photo playback.

Button	Function
LEFT/RIGHT	Change to previous or next photo.
OK	Pause or play.
DOWN/INFO	Access INFO interface of the current photo.
MENU	Access the quick menu.

■ Play Music

While playing music, press the following buttons to control the music playback.

Button	Status	Function
OK	Without control bar	Call out the control bar.
	With control bar	Pause or play.
LEFT/RIGHT	Without control bar	Change to previous or next music.
	With control bar	Fast backward or fast forward.
UP	Both	Display the lyrics.
DOWN/INFO	Both	Access INFO interface of the current music.
MENU	Both	Access the quick menu.

Note:

- Under the following conditions, this system cannot decode the file and the file cannot be played normally:*
 - The parameters of file, such as the pixel of picture, code rate of audio and video file, sampling rate of audio file, exceed the limit of the system;
 - The format of file is not matched or the file is harmed.*Note: The code rate this system supports does not exceed 20Mbps.*
- Hot plug: Do not disconnect when the system is reading or transmitting data, avoid damaging the system or the device.*
- Pay attention to the power supply of the device when you are using a mobile hard disk or a digital camera. If the power supply is not sufficient or not stable, you may encounter problems during operating or can not operate at all. In this case, please restart the device, or unplug the device and plug it again, and ensure that its power supply is normal.*
- The system supports standard USB1.1, USB2.0 and USB3.0 devices, such as standard U-disks, MP3 players, mobile hard disks, etc..*
- For obtaining better audio and video quality, it is suggested to use the external device which accords with USB2.0 standard.*
- When playing the video with high compression ratio, these phenomenons, such as picture standstill and menu long time response, are normal.*
- For some USB device with power supply, such as large size hard disk, MP4, etc., Suggest using it with power to avoid electric power shortage. -The parameters of file, such as the pixel of picture, code rate of audio and video file, sampling rate of audio file, exceed the limit of the system.*
- The file may not be played normally because its parameters, such as the pixel of picture, code rate of audio and video file, sampling rate of audio file, exceed the limit of the system.*

Chapter 4: Technical Information

Supported File Formats in Media Player

Video:

Video Codec(file type)	File Extension Name	Sampling rate SPEC	Bit Rate	Profile	
MPEG1	AVI (.avi) ASF/WMV(.wmv .asf .asx) MP4 (.mp4 .m4v .mov .3gp) OGM (.ogm)	720*576 @ 30fps	80Mbps	. Simple Profile Main Profile	
MPEG2	MKV (.mkv .mks) MPEG program stream (.DAT, .VOB, .MPG, .MPEG) TS (.ts .m2ts .its .mpg)	1920*1080 @ 60fps			
MPEG4 (unsupported type:Mpeg4 V3/ Mpeg4 v2)	AVI (.avi) ASF/WMV(.wmv .asf .asx) MKV (.mkv .mks)			ASP L5	
H.263	ASF/WMV(.wmv .asf .asx) MP4 (.mp4 .m4v .mov .3gp)				
H.264	AVI (.avi) ASF/WMV(.wmv .asf .asx) TS (.ts .m2ts .its .mpg) Video ES(.m1v .m2v .m4v .264 .vc1)			3840x2304 @ 30fps 3840x2304 @ 60fps 1920*1080 @60fps	. Main Profile . High Profile L5.1 L5.2 L4.2
H.265	AVI (.avi) MP4 (.mp4 .m4v .mov .3gp) MKV (.mkv .mks) TS (.ts .m2ts .its .mpg) Video ES(.m1v .m2v .m4v .264 .vc1 .265)				. Main Profile L4.1 L5.0 L5.1
MVC	TS (.ts .m2ts .its .mpg)				L4.1
WMV (unsupported type:wmv7/wmv8)	ASF/WMV(.wmv .asf .asx)			1920*1080 @60fps	. Simple Profile . Main Profile
VC1	TS (.ts .m2ts .its .mpg) Video ES(.m1v .m2v .m4v .264 .vc1)				. Advanced Profile @Level 3
VP9	MKV (.mkv .mks)			1920*1080 @60fps 3840x2304 @ 30fps 3840x2304 @ 60fps	60Mbps

Photo:

Container	File Extension Name	Photo	Resolution	Remark
JPEG	.jpeg	Base-line	17000x10000	
		Progressive	4000x4000	
GIF	.gif	static		No-limitation(depend on dram size)
		animation		No-limitation(depend on dram size)
PNG	.png			No-limitation(depend on dram size)
BMP	.bmp		16383x16383	

Audio:

Audio Codec(file type)	File Extension Name
MPEG1/2	MP4 (.mp4 .m4v .mov .3gp) MKV (.mkv .mks) MPEG program stream (.DAT, .VOB, .MPG, .MPEG)
MPEG4	ASF/WMV(.wmv .asf .asx) MPEG program stream (.DAT, .VOB, .MPG, .MPEG)
AC3	ASF/WMV(.wmv .asf .asx) MKV (.mkv .mks) MPEG program stream (.DAT, .VOB, .MPG, .MPEG) Audio ES(.amr .ape .ac3 .ec3 .mp2 .mp3 .wav .flac .ogg)
EAC3	MKV (.mkv .mks) MPEG program stream (.DAT, .VOB, .MPG, .MPEG) Audio ES(.amr .ape .ac3 .ec3 .mp2 .mp3 .wav .flac .ogg)
AAC	AVI (.avi) ASF/WMV(.wmv .asf .asx) OGM (.ogm) MPEG program stream (.DAT, .VOB, .MPG, .MPEG)
FLAC	Audio ES(.amr .ape .ac3 .ec3 .mp2 .mp3 .wav .flac .ogg)

Note

- Some files may not be played back even if they fulfil these conditions.
- The device may become unusable with this TV if the file or folder names are changed.

Maintenance

First, remove the mains plug from the socket outlet.

Regular care:

Gently wipe the surface of the display panel, cabinet, or pedestal by using a soft cloth to clean the dirt or fingerprints.

For stubborn dirt:

First clean the dust on the surface. Dampen a soft cloth with clean water or diluted neutral detergent (1 part detergent to 100 parts water).

Wring the cloth and wipe the surface.

Finally, wipe away all the moisture.

Mains plug

Wipe the mains plug with a dry cloth at regular intervals. Moisture and dust may lead to fire or electrical shock.



Caution

Do not use a hard cloth or rub the surface too hard, otherwise this may cause scratches on the surface.

- Take care not to subject the TV' surfaces to water or detergent Liquid inside the TV could lead to product failure.
- Take care not to subject the surface to insect repellent, solvent, thinner or other volatile substances. This may degrade surface quality or cause peeling of the paint.
- The surface of the display panel is specially treated and may be easily damaged. Take care not to tap or scratch the surface with your fingernail or other hard objects.
- Do not allow the cabinet and pedestal to make contact with a rubber or PVC substance for a long time. This may degrade surface quality.

Troubleshooting

Most problems you encounter with your TV can be corrected by consulting the following troubleshooting list.

No picture, no sound

- Check if the fuse or circuit breaker is working.
- Plug another electrical device into the outlet to make sure it is working or turned on.
- Power plug is in a bad contact with the outlet.
- Check the signal source.

No colour

- Adjust the saturation.

Remote control does not work

- Change the batteries.
- Batteries are not installed correctly.
- Main power is not connected.

No picture, normal sound

- Adjust the brightness and contrast.

Normal picture, no sound

- Press the Vol+ button to increase volume.
- Volume is set to mute, press the mute button to restore sound.

Radio frequency interference

This interference produces moving ripples or diagonal streaks, and in some case, loss of contrast in the picture. Find out and remove the radio interference source.

Bluetooth remote control can't be paired successfully

- Retry to pair remote control for more times.
- Change the batteries.

Can't sign in Google account

- Retry to sign in again.
- Use another device to check if there is something wrong with the network.
- Use another Android device to check if there is something wrong with the Google server.

Can't use Google Assistant

- Check if the Bluetooth remote control has been paired successfully.
- Use another device to check if there is something wrong with the network.
- Use another Android device to check if there is something wrong with the Google server.

Specifications

Model No.		TH-65GX655M/TH-65GX655MF
Power Source		110 - 240 V ~ 50/60 Hz
Power Consumption	Power Rating	200 W
	Standby Condition	< 0.5W
Display Panel	Visible Screen Size	165 cm
	Resolution	3840 X 2160
Dimensions (L X B X H)	with Pedestal TV only	144.6 X 31.2 X 92.1 cm 144.6 X 8.8 X 83.9 cm
	Net Weight	17.8 kg (with Pedestal) 17.2 kg (TV only)
Gross Weight		28.5 kg
Sound	Speaker	6 Ω
	Audio Output	10 W + 10 W
TV System		DTV: DVB-T/T2/C ATV: PAL BG/DK/I
Connection Terminals	AV IN	AUDIO L/R RCA pin type x 2 VIDEO RCA pin type x 1
	ANTENNA IN	Aerial Connector x 1
	HDMI	HDMI Connector x 3
	USB	USB 2.0 Connector x 1, DC 5 V, Max. 500mA USB 3.0 Connector x 1, DC 5 V, Max. 900mA
	DIGITAL AUDIO OUT	Optical x 1
	LAN IN	Network Connector x 1
	SERVICE	Debugging port x 1

Note

1. Design and Specifications are subject to change without notice.
2. Weight and Dimensions shown herein are approximate
3. The graphics in this manual are only for reference.
4. Your TV may be slightly different from that shown in this manual.
5. In dry environment due to static electricity, the product may restart and return to the main OSD interface, USB player interface or the previous source mode. It is normal and please continue to operate the TV. .

UAE-TRA	OMAN-TRA
Wi-Fi Module: ER74847/19	Wi-Fi Module: TRA/TA-R/8472/19
BT Remote control: ER74652/19	BT Remote control: TRA/TA-R/8471/19
Dealer No: DA0052708/10	Dealer No: D090281

UAE-TRA	OMAN-TRA
Wi-Fi Module: ER74847/19	Wi-Fi Module: TRA/TA-R/8472/19
BT Remote control: ER74652/19	BT Remote control: TRA/TA-R/8471/19
Dealer No: DA0052708/10	Dealer No: D090281

رقم الطراز		TH-65GX655M/TH-65GX655MF	
مصدر الطاقة		240-110 فولت ~ 60/50 هرتز	
الاستهلاك الطاقة	تقنين الطاقة	200 وات	
	وضع الاستعداد	> 0.5 وات	
الحجم العرض	حجم الشاشة المرئية	165 سم	
	الدقة	2160 X 3840	
الأبعاد العرض x الارتفاع x العمق	مع القاعدة	92.1 X 31.2 X 144.6 سم	
	التلفاز فقط	83.9 X 8.8 X 144.6 سم	
الوزن الصافي		17.8 كجم (مع القاعدة) 17.2 كجم (التلفاز فقط)	
الوزن الإجمالي		28.5 كجم	
الصوت	السماعات	6 أوم	
	خرج الصوت	10 وات + 10 وات	
نظام التلفاز		DVB-T/T2/C :DTV PAL BG/DK/I :ATV	
أطراف التوصل	AV IN	2 x RCA نوع مسمار AUDIO L/R 1 x RCA نوع مسمار VIDEO	
	ANTENNA IN	موصل هوائي 1 x	
	HDMI	موصل 3 x HDMI	
	USB	موصل 1 x USB 2.0 ، التيار المباشر 5 فولت، الحد الأقصى 500 مللي أمبير موصل 1 x USB 3.0 ، التيار المباشر 5 فولت، الحد الأقصى 900 مللي أمبير	
	DIGITAL AUDIO OUT	بصري 1 x	
	LAN IN	موصل شبكة 1 x	
	SERVICE	منفذ تصحيح الأخطاء 1 x	

ملاحظة

1. التصميم والمواصفات عرضة للتغيير دون إشعار.
2. تعد الأوزان والأبعاد الموضحة في هذه الوثيقة تقريبية.
3. الصور الواردة في هذا الدليل مرجعية فقط.
4. ربما يختلف التلفاز الخاص بك قليلاً عن التلفاز الموضح في هذا الدليل.
5. يمكن لهذا المنتج أن يعيد التشغيل أو يعود إلى واجهة شاشة العرض الرئيسية أو واجهة مشغل USB أو وضع المصدر السابق في البيئات الجافة بسبب الكهرباء الإستاتيكية. وهذا الأمر طبيعي، لذا يمكنك مواصلة تشغيل التلفاز.

الصيانة

أولاً، أزل قابس الطاقة من مأخذ التيار الكهربائي.

العناية الدورية:

امسح برفق سطح لوحة العرض أو الحجييرة أو الحامل باستخدام قطعة قماش ناعمة لتنظيف الأوساخ وبصمات الأصابع.

للتخلص من الأوساخ المستعصية:

نظف أولاً الأثرية من السطح. بلل قطعة قماش ناعمة بماء نظيف أو سائل تنظيف مخفف (بنسبة 1 جزء من سائل التنظيف إلى 100 جزء من الماء).

اعصر قطعة القماش وامسح السطح.

في نهاية المطاف، امسح كل آثار الرطوبة من السطح.

قابس الطاقة

امسح قابس الطاقة باستخدام قطعة قماش جافة على فترات منتظمة.

قد تؤدي الرطوبة والغبار إلى نشوب حريق أو التعرض لصدمة كهربائية.

تحذير

لا تستخدم قماش خشن أو فرك السطح بقوة، وإلا قد يتسبب ذلك في إحداث خدوش بالسطح.

• توخ الحذر من عدم تعرض سطح التلفاز إلى الماء أو دخول سائل التنظيف إلى داخل التلفاز، حيث قد يؤدي إلى حدوث خلل في المنتج.

• لا تُعرض السطح لطارد حشرات أو مذيّب أو مُخفف أو مواد متطايرة أخرى. قد يقلل هذا من جودة السطح ويتسبب في تقشير الدهان.

• سطح لوحة العرض مصنوع بشكل خاص وقد يتلف بسهولة. احرص على ألا تخدش السطح بأظفارك أو بغيرها من الأجسام الصلبة.

• لا تترك المقصورة والقاعدة تتلامس مع المطاط أو مادة PVC لفترة طويلة. فقد يقلل ذلك من جودة السطح.

استكشاف الأعطال وإصلاحها

يمكن تصحيح معظم المشكلات التي تواجهها عند تعاملك مع التلفاز بالرجوع إلى قائمة استكشاف الأعطال وإصلاحها التالية.

لا توجد صورة، لا يوجد صوت

- تحقق من عمل المصهر أو قاطع الدائرة.
- أدخل جهازاً كهربياً آخر في مصدر التيار الكهربائي للتأكد من أنه يعمل أو قم بتشغيل الجهاز.
- يوجد اتصال رديء بين قابس الطاقة ومصدر التيار الكهربائي.
- تحقق من مصدر الإشارة.

لا توجد ألوان

• اضبط درجة تشبع اللون.

وحدة التحكم عن بعد لا تعمل

- قم بتغيير البطاريات.
- البطاريات غير مركبة بشكل صحيح.
- لم يتم توصيل الطاقة الرئيسية.

لا توجد صورة، صوت طبيعي
• اضبط السطوع والتباين.

صورة طبيعية، لا يوجد صوت

- اضبط على زر Vol+ لزيادة مستوى الصوت.
- تم كتم الصوت، اضغط على زر كتم الصوت لاستعادة الصوت.

تداخل التردد اللاسلكي

يتسبب هذا التداخل في ظهور تموجات أو خطوط فطرية، وفي بعض الحالات، فقد التباين في الصورة. ومن ثم، ابحث عن مصدر التداخل اللاسلكي وأزله.

لا يمكن إقران وحدة التحكم عن بعد عن طريق البلوتوث بنجاح

- حاول إقران وحدة التحكم عن بعد عدة مرات.
- قم بتغيير البطاريات.

يتعذر تسجيل الدخول إلى حساب Google

- أعد محاولة تسجيل الدخول مرة أخرى.
- استخدم جهازاً آخر للتحقق من عدم وجود أي خطأ في الشبكة.
- استخدم جهاز Android آخر للتحقق من عدم وجود أية مشكلة في التعامل مع خادم Google.

يتعذر استخدام مساعد جوجل

- تحقق مما إذا تم إقران وحدة التحكم عن بعد عن طريق البلوتوث بنجاح.
- استخدم جهازاً آخر للتحقق من عدم وجود أي خطأ في الشبكة.
- استخدم جهاز Android آخر للتحقق من عدم وجود أية مشكلة في التعامل مع خادم Google.

الصوت:

اسم امتداد الملف	ترميز الصوت (نوع الملف)
MP4 (.mp4 .m4v .mov .3gp) MKV (.mkv .mks) MPEG program stream (.DAT, .VOB, .MPG, .MPEG)	MPEG1/2
ASF/WMV(.wmv .asf .asx) MPEG program stream (.DAT, .VOB, .MPG, .MPEG)	MPEG4
ASF/WMV(.wmv .asf .asx) MKV (.mkv .mks) MPEG program stream (.DAT, .VOB, .MPG, .MPEG) Audio ES(.amr .ape .ac3 .ec3 .mp2 .mp3 .wav .flac .ogg)	AC3
MKV (.mkv .mks) MPEG program stream (.DAT, .VOB, .MPG, .MPEG) Audio ES(.amr .ape .ac3 .ec3 .mp2 .mp3 .wav .flac .ogg)	EAC3
AVI (.avi) ASF/WMV(.wmv .asf .asx) OGM (.ogm) MPEG program stream (.DAT, .VOB, .MPG, .MPEG)	AAC
Audio ES(.amr .ape .ac3 .ec3 .mp2 .mp3 .wav .flac .ogg)	FLAC

ملاحظة

- قد لا يتم تشغيل بعض الملفات حتى إذا كانت تلبى هذه الشروط.
- قد يصبح الجهاز غير قابل للاستخدام من قبل هذا التلفاز إذا تم تغيير أسماء الملفات أو المجلدات.

الفصل 4: المعلومات الفنية

تنسيقات الملفات المدعومة في مشغل الوسائط

الفيديو:

ملف التعريف	معدل البث	مواصفات معدل العينة	اسم امتداد الملف	ترميز الفيديو (نوع الملف)
		720*576 @ 30fps	AVI (.avi) ASF/WMV(.wmv .asf .asx) MP4 (.mp4 .m4v .mov .3gp) OGM (.ogm) MKV (.mkv .mks) MPEG program stream (.DAT, .VOB, .MPG, .MPEG) TS (.ts .m2ts .its .mpg)	MPEG1
. Simple Profile Main Profile				MPEG2
ASP L5		1920*1080 @ 60fps	AVI (.avi) ASF/WMV(.wmv .asf .asx) MKV (.mkv .mks)	MPEG4 (نوع غير مدعوم: Mpeg4 V3/Mpeg4 v2)
			ASF/WMV(.wmv .asf .asx) MP4 (.mp4 .m4v .mov .3gp)	H.263
. Main Profile . High Profile L5.1 L5.2 L4.2	80Mbps		AVI (.avi) ASF/WMV(.wmv .asf .asx) TS (.ts .m2ts .its .mpg) Video ES(.m1v .m2v .m4v .264 .vc1)	H.264
. Main Profile L4.1 L5.0 L5.1		3840x2304 @ 30fps 3840x2304 @ 60fps 1920*1080 @ 60fps	AVI (.avi) MP4 (.mp4 .m4v .mov .3gp) MKV (.mkv .mks) TS (.ts .m2ts .its .mpg) Video ES(.m1v .m2v .m4v .264 .vc1 .265)	H.265
L4.1			TS (.ts .m2ts .its .mpg)	MVC
. Simple Profile . Main Profile		1920*1080 @ 60fps	ASF/WMV(.wmv .asf .asx)	WMV (نوع غير مدعوم: wmv7/wmv8)
. Advanced Profile @Level 3			TS (.ts .m2ts .its .mpg) Video ES(.m1v .m2v .m4v .264 .vc1)	VC1
	60Mbps	1920*1080 @ 60fps 3840x2304 @ 30fps 3840x2304 @ 60fps	MKV (.mkv .mks)	VP9

الصورة:

ملاحظات	الدقة	الصورة	اسم امتداد الملف	الحاوية
	17000x10000	خط الأسنن	.jpeg	JPEG
	4000x4000	متتالي		
بلا حد (بناء على حجم ذاكرة DRAM)		ساكن	.gif	GIF
بلا حد (بناء على حجم ذاكرة DRAM)		رسم متحرك		
بلا حد (بناء على حجم ذاكرة DRAM)			.png	PNG
	16383x16383		.bmp	BMP

الخطوة 1: قم بتوصيل جهاز USB الخاص بك بالتلفاز.

الخطوة 2: اضغط على زر **HOME** للدخول إلى الصفحة الرئيسية.

الخطوة 3: اضغط على زر **▶/◀/▼/▲** و**OK** لتحديد «Apps» (التطبيقات) والدخول إليها.

الخطوة 4: اضغط على زر **▶/◀/▼/▲** و**OK** لتحديد «Media» (الوسائط) والدخول إليها.

الخطوة 5: اضغط على زر **▶/◀/▼/▲** لتحديد نوع الملف والدخول إليه: **Movie** (الفيلم) أو **Photo** (الصورة) أو **Music** (الموسيقى).

الخطوة 6: اضغط على زر **▶/◀/▼/▲** و**OK** لتحديد وتشغيل ملف الوسائط المطلوب من نفس نوع الملف الذي حددته في الخطوة 5.

الخطوة 7: اضغط على زر **OK** لبدء التشغيل.

الخطوة 8: اضغط على زر **BACK** للخروج من وضع التشغيل.

■ مشاهدة الأفلام

أثناء مشاهدة أي فيلم، اضغط على الأزرار التالية للتحكم في تشغيل الفيلم.

الزر	الحالة	الوظيفة
OK	بدون شريط التحكم	استدعاء شريط التحكم.
	مع شريط التحكم	الإيقاف المؤقت أو التشغيل.
يسار/يمين	بدون شريط التحكم	التغيير إلى الفيلم التالي أو السابق.
	مع شريط التحكم	تقديم سريع إلى الخلف أو تقديم سريع إلى الأمام.
أسفل/معلومات	كلاهما	الوصول إلى واجهة INFO للفيلم الحالي.
MENU	كلاهما	الوصول إلى القائمة السريعة.

■ استعراض الصور

أثناء استعراض الصور، اضغط على الأزرار التالية للتحكم في تشغيل الصورة.

الزر	الوظيفة
يسار/يمين	التغيير إلى الصورة التالية أو السابقة.
OK	الإيقاف المؤقت أو التشغيل.
أسفل/معلومات	الوصول إلى واجهة INFO للصورة الحالية.
MENU	الوصول إلى القائمة السريعة.

■ بتشغيل الموسيقى

أثناء تشغيل الموسيقى، اضغط على الأزرار التالية للتحكم في تشغيل الموسيقى.

الزر	الحالة	الوظيفة
OK	بدون شريط التحكم	استدعاء شريط التحكم.
	مع شريط التحكم	الإيقاف المؤقت أو التشغيل.
يسار/يمين	بدون شريط التحكم	التغيير إلى ملف الموسيقى التالي أو السابق.
	مع شريط التحكم	تقديم سريع إلى الخلف أو تقديم سريع إلى الأمام.
أعلى	كلاهما	عرض كلمات الأغنية.
أسفل/معلومات	كلاهما	الوصول إلى واجهة INFO للموسيقى الحالية.
MENU	كلاهما	الوصول إلى القائمة السريعة.

ملاحظة:

1. يتخذ على النظام فك ترميز الملف وتشغيل الملف بشكل طبيعي في ظل الظروف التالية:
 - أن تتجاوز معلمات الملف مثل بكسل الصورة ومعدل ترميز ملف الصوت والفيديو ومعدل تحليل ملف الصوت حد النظام؛
 - عدم توافق ترميز الملف أو تعرض الملف للتلف.
2. ملاحظة: لا يتجاوز دعم معدل ترميز هذا النظام 20 ميغا بايت/ثانية. التوصيل الفوري: لا تفصل القابس عن مصدر التيار الكهربائي أثناء قراءة أو نقل النظام للبيانات لتجنب إلحاق التلف بالنظام أو الجهاز.
3. انتبه إلى مصدر طاقة الجهاز عندما تستخدم أي قرص ثابت متنقل أو كاميرا رقمية. إذا كان مصدر الطاقة غير كاف أو غير مستقر، فقد تواجه مشكلات أثناء التشغيل أو قد لا يعمل القرص الثابت المتنقل مطلقاً. وفي هذه الحالة، يرجى إعادة تشغيل الجهاز أو افصل قابس الجهاز وأعد إدخاله مرة أخرى وتأكد من أن مصدر طاقته يعمل بشكل طبيعي.
4. يدعم النظام أجهزة **USB 1.1** و **USB 2.0** و **USB 3.0** القياسية مثل أقراص **U** القياسية أو مشغلات **MP3** أو الأقراص الثابتة المتنقلة وما إلى ذلك.
5. للحصول على جودة أفضل للصوت والفيديو، نوصي باستخدام الجهاز الخارجي الذي يتوافق مع المعيار **USB 2.0**.
6. عند تشغيل ملف فيديو بنسبة انضغاط كبيرة، تعد بعض الظواهر مثل ثبات الصورة أو استغراق القائمة وقت استجابة أطول أمراً طبيعياً.
7. بالنسبة لبعض أجهزة **USB** المزودة بمصدر طاقة مثل الأقراص الثابتة كبيرة الحجم أو **MP4** وما إلى ذلك، نوصيك باستخدامها مع الطاقة الخاصة بها لتجنب انقطاع الطاقة الكهربائية. - أن تتجاوز معلمات الملف، مثل بكسل الصورة ومعدل ترميز ملف الصوت والفيديو ومعدل تحليل ملف الصوت، حد النظام؛
8. قد لا يعمل الملف بشكل طبيعي بسبب تجاوز المعلمات الخاصة به، مثل بكسل الصورة ومعدل ترميز ملف الصوت والفيديو ومعدل تحليل ملف الصوت، حد النظام.

إخلاء المسؤولية حول استخدام نظام Android

يتحكم موفر تطبيقات الشبكة في محتويات تطبيقات الشبكة والخدمات عن طريق الشبكات ومراقب البث/الإرسال، والتي تعد عرضة للتغيير أو التعطيل المؤقت أو الإزالة أو الإلغاء أو الإيقاف أو الوصول غير الصالح في أي وقت دون إخطار إضافي بشأن عدم قدرة الشركة المصنعة على التحكم بالتغيير المذكور أو عدم إخطارها به. كما تؤكد الشركة المصنعة على أنها لن تكون مسؤولة عن أي فشل للعمليات في استخدام محتويات وخدمات تطبيقات الشبكة يُعزى إلى، على سبيل المثال لا الحصر، فشل الاتصال بالشبكة أو فشل خطوط الاتصال أو التحديثات التكنولوجية أو التعديل أو التعطيل المؤقت أو التوقف أو الإلغاء أو التعطيل أو إزالة أي محتويات أو خدمات من جانب موفري تطبيقات الشبكة وما إلى ذلك.

ملاحظة:

- ربما لا تتوافق بعض أجهزة تخزين USB للعمل بسلسلة مع هذا التلفاز.
- اعمل نسخة احتياطية من كل البيانات في جهاز تخزين USB في حالة وجود أي احتمال لفقد البيانات بسبب أي حادث عرضي.
- نحن لا نتحمل أية مسؤولية عن أية خسائر بسبب سوء الاستخدام أو أي عطل، ويكون المستهلك مسؤولاً عن النسخ الاحتياطي للبيانات.
- بالنسبة للملفات كبيرة الحجم، ربما تستغرق سرعة التحميل وقتاً أطول قليلاً.
- ربما تعتمد سرعة التعرف على جهاز تخزين USB على نوعية كل جهاز.
- عند توصيل جهاز تخزين USB أو قطع اتصاله، تأكد من أن التلفاز ليس في وضع USB وإلا ربما يتعرض جهاز تخزين USB أو يتعرض الملفات المخزنة عليه للتلف.
- يُرجى استخدام جهاز تخزين USB الذي تم تنسيقه فقط بنظام ملفات FAT16 أو FAT32 أو NTFS المرفق مع نظام التشغيل Windows، فقد لا يتم التعرف على جهاز التخزين في حالة تنسيقه ببرنامج مساعد مختلف لا يدعمه نظام التشغيل Windows.
- عند استخدام محرك أقراص ثابت USB يتطلب مصدر طاقة كبير، تأكد من أن طاقته المصنفة لا تتجاوز التيار الموضح على الوحدة الطرفية USB، وفي حالة ما إذا كانت طاقة القرص الثابت USB تتجاوز التيار الموضح، سوف يتحول نظام التلفاز إلى وضع الاستعداد ويجب عليك عندئذ إخراج القرص الثابت USB وإعادة تشغيل نظام التلفاز.
- سوف يتم عرض الرسالة «Unsupported File» (ملف غير معتمد) إذا كان تنسيق الملف غير مدعوم أو في حالة تلفه.
- تحتاج الصورة الكبيرة فائقة الوضوح إلى وقت أطول في المعالجة، ولا يُعزى سبب هذا إلى التلفاز. يرجى التحلي بالصبر والانتظار.
- ربما لا يدعم هذا التلفاز بعض ملفات الوسائط المتعددة التي يتم تغييرها وترقيتها بسبب تغيير تنسيق الترميز أو الإعدادات المتقدمة الفنية الأخرى.
- استخدم جهازاً موصولاً فائق الجودة لتسجيل البرامج عالية الوضوح، وإلا سوف يحدث تكسب في مقاطع الفيديو أثناء التشغيل. اعمل نسخة احتياطية من كل البيانات الموجودة في جهاز تخزين USB في حالة فقد البيانات بسبب أي حادث عرضي.
- نحن لا نتحمل أية مسؤولية عن أية خسائر بسبب سوء الاستخدام أو أي عطل، فالمستهلك هو المسؤول عن النسخ الاحتياطي للبيانات.
- لا نؤكد تشغيل التلفاز أثناء عملية ترقية البرنامج، وإلا ربما لن يعمل التلفاز وسيشتمل العميل المسؤولية عن ذلك.

- لا تضمن الشركة المصنعة تشغيل مستعرضات الويب الخاصة بالغير. وتخطئ تطبيقات الغير التي جرى تنزيلها وتثبيتها من متجر Google Play بدعم الشركة التي أنتجتها أو المطور الذي أنتجها.
- ربما لا يدعم المستعرض بعض صفحات الويب أو ملفات الفيديو بسبب الشبكة أو المنطق أو التنسيق أو موفر خدمة الإنترنت، وهذا ليس له علاقة بالتلفاز.
- تخص كل علامة تجارية مُشار إليها على هذا التلفاز كل حامل حقوق للعلامة التجارية ويحتفظ أصحاب هذه العلامات التجارية بكل الحقوق.
- ربما يتوقف المستعرض عن الاستجابة إذا كان حجم موقع الويب كبيراً جداً.
- للحصول على تجربة تشغيل أفضل وأكثر سلاسة، يرجى حذف محفوظات مستعرض الويب بانتظام.
- يستخدم هذا المنتج بعض البرامج مفتوحة المصدر:
- للاطلاع على المعلومات القانونية اللازمة، يُرجى مراجعة صفحة دعم هذا المنتج.

(<http://www.panasonic.com/middleeast/en/support.html>)

مشغل الوسائط

التجهيز

- أدخل جهاز USB الخاص بك في التلفاز لمشاهدة مقاطع الصور والفيديو المتوافقة على شاشة التلفاز أو تشغيل الموسيقى المتوافقة عبر التلفاز.
- إذا لم يكن للقرص الثابت USB المتصل أي مصدر طاقة خارجي، فربما يتعذر التعرف عليه. تأكد من توصيل مصدر الطاقة الخارجي.
- لتجنب فقد البيانات من جهاز USB الخاص بك أو تلفه، نوصي بعمل نسخة احتياطية من كل البيانات الموجودة على جهاز USB الخاص بك.
- ربما تباين شاشات عرض قوائم التحكم في مشغل الوسائط وفقاً لاختلاف المناطق أو الطرازات. لذا، يرجى اعتبار التلفاز الخاص بك كمنتج قياسي لك.
- إذا كنت تريد إخراج جهاز USB الخاص بك، فيرجى الخروج من وضع USB أولاً.
- للحصول على تعليمات حول استخدام جهاز USB، ارجع إلى دليل مالك جهاز USB الخاص بك.
- لا تتم مطلقاً بإزالة جهاز USB أو إيقاف تشغيل التلفاز أثناء استخدام جهاز USB. فقد يؤدي القيام بذلك إلى فقد البيانات أو تلف جهاز USB أو التلفاز.
- ربما لا تتوافق أنواع معينة من أجهزة USB مع التلفاز.

تشغيل الوسائط

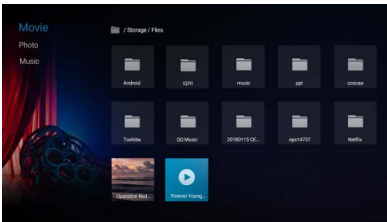

- يرجى تحديد <HOME> (الصفحة الرئيسية) ← Apps (التطبيقات) ← Media (الوسائط) < لفتح مشغل الوسائط حيث يمكنك تشغيل ملف الوسائط المحدد على شاشة التلفاز.

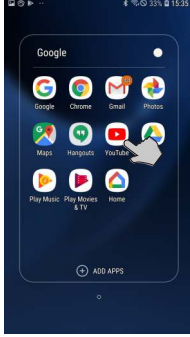

■ إرسال التدفقات المباشرة ومقاطع الفيديو (مثل YouTube)

إرسال التدفقات المباشرة ومقاطع الفيديو من هاتفك المحمول إلى التلفاز.
الخطوة 1: قم بتوصيل هاتفك والتلفاز بنفس الشبكة اللاسلكية بنجاح.
الخطوة 2: حدد تطبيق «YouTube» وادخل إليه من هاتفك.



الخطوة 3: حدد المحتوى الذي تريده ثم انقر فوق أيقونة الإرسال «» لإرسال رابط موقع المحتوى إلى التلفاز لتشغيل المحتوى على التلفاز بدلاً من هاتفك. انقر فوق أيقونة الإرسال «» مرة أخرى لإيقاف الإرسال.

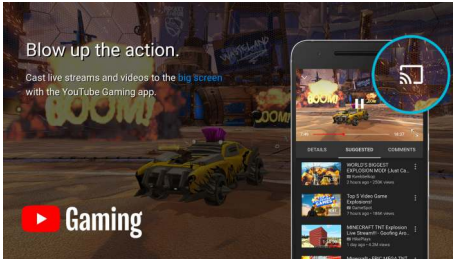

يمكنك استخدام الأزرار أدناه من وحدة التحكم عن بعد أثناء تشغيل ملفات الفيديو:

تشغيل/ إيقاف مؤقت	/ ▶
تقديم سريع للخلف / تقديم سريع للأمام	⏮ / ⏭
إيقاف الفيديو	■

ملاحظة:

للتمتع بميزة إرسال YouTube المذكورة أعلاه، يجب توصيل كلاً من الهاتف الذكي والتلفاز بنفس الشبكة.

■ إرسال الشاشة/الصوت (مثل الصفحة الرئيسية لجوجل)

إرسال شاشة هاتفك المحمول وصوته إلى التلفاز.
الخطوة 1: قم بتوصيل هاتفك والتلفاز بنفس الشبكة اللاسلكية بنجاح.
الخطوة 2: حدد تطبيق «Home» من هاتفك وادخل إليه ثم انقر فوق «» للدخول إلى صفحة الحساب.

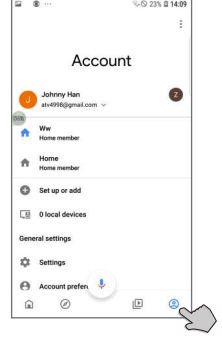
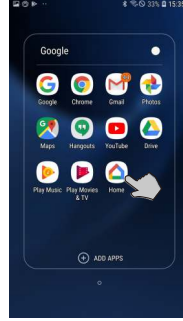

الخطوة 3: حدد «Mirror device» (انعكاس الجهاز) وادخل إليه ثم حدد اسم التلفاز لتوصيل التلفاز بهاتفك.

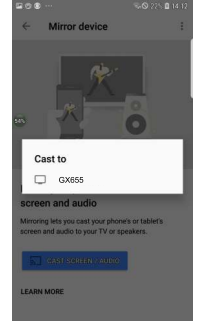
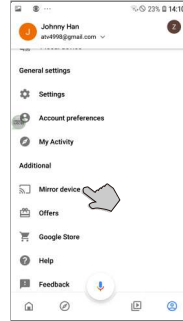

الخطوة 4: سيتم إرسال محتويات شاشة هاتفك بشكل كامل على شاشة التلفاز الكبيرة. انقر فوق «DISCONNECT» (قطع الاتصال) لإيقاف الإرسال.

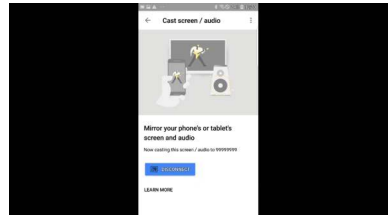

■ **Google Play Games** هو مركز تطبيقات الألعاب الذي يمكنك فيه البحث عن تطبيقات الألعاب المجانية أو المدفوعة التي تريدها وتنزيلها.

■ **Google Play Movies & TV** هو مركز خدمة يوفر ملفات الفيديو والبرامج التلفزيونية المتاحة للشراء أو الاستئجار.

ملاحظة:

- الصورة استرشادية فقط.
- قد تتباين وظائف ومحتويات متجر «Google Play» باختلاف البلدان أو الطرازات. ويتحكم جوجل في متجر Play store والتطبيقات ويخضع توافرها حسب المنطقة.
- لاستخدام وظائف «Google Play»، يجب عليك توصيل التلفاز بالشبكة وتسجيل الدخول بحساب جوجل الخاص بك.
- وفقاً لظروف موفر المحتوى، ربما يُقطع الاتصال بتحديثات التطبيق أو بالتطبيق نفسه.
- يمكن لموفر الخدمة إجراء أي تغييرات على محتوى التطبيق دون إشعار مسبق.
- الشركة المصنعة غير مسؤولة عن أي شكوى بسبب أي عطل ناتج عن تثبيت تطبيقات الغير.

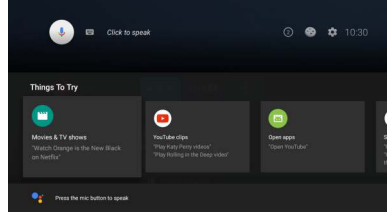

■ قبل استخدام مساعد جوجل، يُرجى التأكد من توصيل التلفاز بالشبكة ومن إقران وحدة التحكم عن بعد عن طريق البلوتوث مع التلفاز بنجاح، وكذلك من تسجيل الدخول إلى حساب جوجل الخاص بك.

ملاحظة:

- (1) الصور استرشادية فقط.
- (2) يتوفر تطبيق مساعد جوجل فقط لبعض اللغات، لذا يرجى التأكد قبل استخدامه من إقران وحدة التحكم عن بعد عن طريق البلوتوث مع التلفاز بنجاح.

Chromecast Built-In

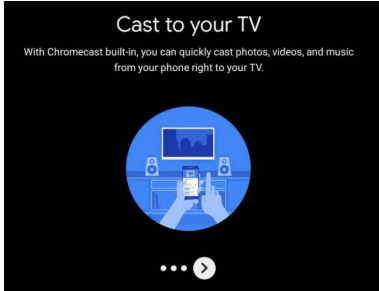

■ تعريف Chromecast Built-in

«Chromecast Built-In» هي تقنية للإرسال طورتها شركة جوجل والتي تمكن هاتفك المحمول أو الكمبيوتر الشخصي من بدء تشغيل محتوى الصوت/الفيديو المتدفق عبر الإنترنت على التلفاز والتحكم في هذا التشغيل.

■ كيفية إرسال المحتوى

تقدم «Chromecast Built-In» طريقتين لإرسال المحتوى: تستخدم الطريقة الأولى تطبيقات الويب والهاتف المحمول التي تدعم تقنية «Chromecast Built-In». تسمح الطريقة الثانية بانعكاس المحتوى من مستعرض الويب «Google Chrome» (المزود بامتداد الإرسال) يعمل على الكمبيوتر الشخصي، ويبدأ التشغيل في كلا الحالتين عبر أيقونة الإرسال «» على الجهاز المرسل.

Google Play

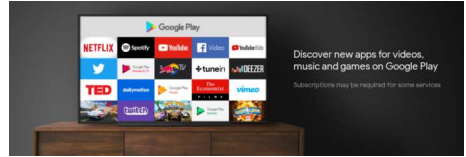

■ Google Play Store

«Google Play Store» (متجر Google Play) هو سوق التطبيقات الرسمي الذي تطوره وتديره شركة جوجل. ويمكنك البحث عن التطبيقات المجانية أو المدفوعة التي تريدها والقيام بتنزيلها. ونورد فيما يلي مرجعاً لك عن كيفية البحث عن أي مستعرض ويب وتنزيله:

- (1) حدد <HOME> (الصفحة الرئيسية) ← Apps (التطبيقات) ← Google Store Play (متجر Google Play) < للدخول إلى سوق التطبيقات.
- (2) ابحث عن «Web Browser» وقم بتنزيل المستعرض الذي ترغب فيه.
- (3) ثبت المستعرض على التلفاز، حيث ستعرض الأيقونة الخاصة به في مركز التطبيقات.
- (4) انقر فوق «Apps» (التطبيقات) من الصفحة الرئيسية للدخول إلى مركز التطبيقات.
- (5) حدد المستعرض المثبت واضغط ضغطاً طويلة على زر OK للدخول إلى قائمة إدارة التطبيقات.
- (6) حدد «Add to Favorites» (إضافة إلى المفضلة) لإضافة المستعرض إلى قائمة البرامج المفضلة على الصفحة الرئيسية.

■ Google Play Music

«Google Play Music» هو مركز موسيقى على الإنترنت يمكنك فيه البحث عن ملفات الموسيقى المجانية أو المدفوعة التي تريدها والاستماع إليها.

الفصل 3: الميزات الذكية

مساعدة جوجل

■ يتوفر مساعد جوجل على تلفاز Android الخاص بك كمساعد شخصي ظاهري. اضغط على زر **MIC** من وحدة التحكم عن بعد لبدء التشغيل والاستماع بالتطبيق. تطبيق رائع سيأسر قلبك على الفور! ويمكنك بواسطة تطبيق مساعد جوجل الحصول على ما تريده بسهولة وسرعة باستخدام قوة صوتك. وداغاً لكتابة النصوص المملة أو المعقدة، كل ما تحتاج إليه هو التحدث فقط مع التلفاز.

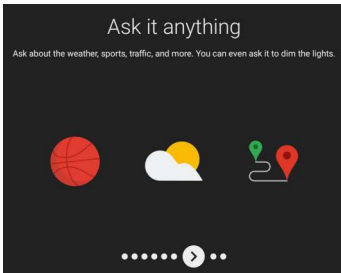
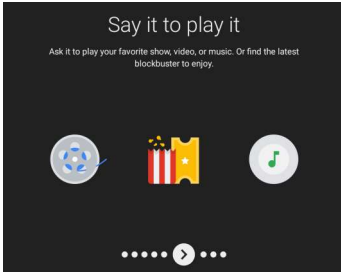
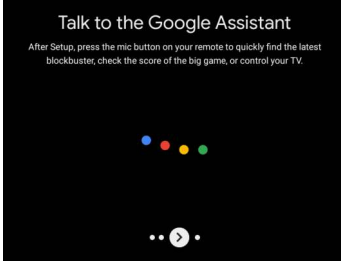

■ إذا كنت تريد معرفة الوظائف التفصيلية لمساعد جوجل، فيرجى طرح سؤال على مساعد جوجل «What can you do» (ماذا يمكنك أن تفعل؟)، حيث ستظهر قائمة بأنواع الوظائف على الشاشة لتخبرك بما يمكن أن يقدمه لك مساعد جوجل.

الصفحة الرئيسية

يرجى الضغط على زر **HOME** للدخول إلى الصفحة الرئيسية للاستمتاع بالوظائف التالية.

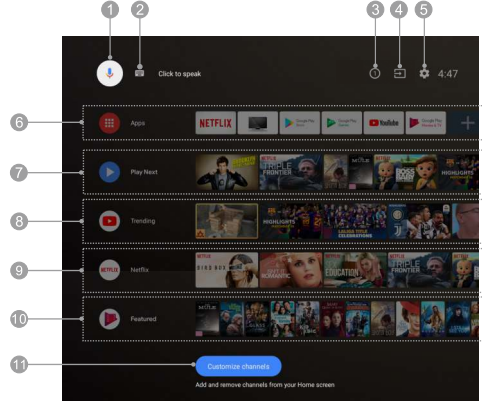

ملاحظة: الصورة استرشادية فقط.

1. **Google Assistant (مساعد جوجل):** انقر للتفاعل مع مساعد جوجل الخاص بالتلفاز.
2. **Text Searching (البحث بالنص):** انقر لبدء البحث بكتابة النص.
3. **Notifications (الإعلامات):** تذكيرك بالمعلومات الحيوية للنظام، مثل انخفاض مساحة القرص أو تسجيل الدخول إلى جوجل أو أخطاء الحساب أو مشكلات اتصال الشبكة، وما إلى ذلك.
4. **Input (الإدخال):** تحديد مصدر الإدخال.
5. **Settings (الإعدادات):** الوصول إلى إعداد النظام.
6. **Apps (التطبيقات):** إظهار قائمة التطبيقات المفضلة أو الوصول إلى مركز التطبيقات.
7. **Play Next (تشغيل التالي):** عرض البرنامج الذي تشاهده أو على وشك أن تشاهده. ويمكنك إضافة البرنامج المطلوب عن طريق الضغط لفترة طويلة على زر **OK**، ثم حد **«Add to Play Next»** (إضافة إلى التشغيل التالي).
8. **Trending (المواضيع الأكثر مشاهدة):** عرض قائمة محتويات المواضيع الأكثر مشاهدة على YouTube.
9. **Featured (المحتويات المميزة):** عرض قائمة المحتويات المميزة من Google Play Movies & TV.
10. **Recommended (المحتويات الموصى بها):** عرض قائمة المحتويات الموصى بها من Google Play Music.
11. **Customize Channels (تخصيص القنوات):** إضافة أو إزالة القناة المحددة كما تريد.

ملاحظة:

- 1) قد تتباين وظائف ومحتويات «Home Page» (الصفحة الرئيسية) باختلاف البلدان أو الطرازات.
- 2) يرجى قبل استخدام وظائف الشبكة في الصفحة الرئيسية مثل تطبيقات الشبكة وما إلى ذلك توصيل التلفاز بالشبكة أولاً.
- 3) يمتلك موفرو التطبيقات حقوق طبع ونشر الأيقونات.

<ul style="list-style-type: none"> * إعداد نوع وقت شاشة التوقف. * إعداد الموقت لإيقاف تشغيل التلفاز تلقائيًا بعد الوقت المحدد في وضع شاشة التوقف. 	Screen saver (شاشة التوقف)
<ul style="list-style-type: none"> * تحديد ما إذا كنت ستفكر موقع التلفاز حسب الشبكة أم لا. * التحقق من طلبات الموقع الأخيرة من التطبيقات. 	Location (الموقع)
<p>تحديد ما إذا كنت ترغب في إرسال معلومات التشخيص تلقائيًا إلى جوجل لمساعدتك على تحسين ميزات تلفاز Android TV أم لا.</p>	Usage & Diagnostics (الاستخدام والتشخيص)
<p>إعداد القيود أو التحذيرات بشأن تثبيت التطبيقات المنزلة من مصادر بخلاف متجر Google Play أو التطبيقات التي ربما تتسبب في إلحاق ضرر.</p>	Security & restrictions (الأمان والقيود)
<p>إعداد ميزات إمكانية الوصول لمساعدة المشاهدين المصابين بالعمى أو ضعف البصر والمصابين بالصمم أو ضعف السمع والمشاهدين الآخرين الذين يحتاجون إلى رعاية خاصة أو اهتمام خاص على فهم البرامج التلفزيونية والاستمتاع بها.</p>	Accessibility (إمكانية الوصول)
<ul style="list-style-type: none"> * إعادة تعيين كل إعدادات المستخدم إلى القيم الافتراضية للمصنع. * إعادة تشغيل الإعداد الأولي. 	Reset (إعادة التعيين)

• Remotes & Accessories (أجهزة التحكم عن بُعد والملحقات):

البحث عن وحدة التحكم عن بعد عن طريق البلوتوث أو أجهزة البلوتوث الأخرى والاتصال بها.

ملاحظة: قبل البحث عن البلوتوث، يرجى التأكد من دخول أجهزة البلوتوث الخارجية إلى وضع الإقران. وبالنسبة لوحدتي التحكم عن بعد، يمكنك الضغط على زر **HOME** معًا لفتح وضع الإقران الخاص بها. أما أجهزة البلوتوث الأخرى، فيرجى قراءة أدلة التعليمات الخاصة بها لفتح وضع الإقران.

• Device Preferences (تفضيلات الجهاز): إظهار المعلومات الأساسية وضبط الإعدادات المرتبطة بالنظام وميزات جهاز التلفاز هذا.

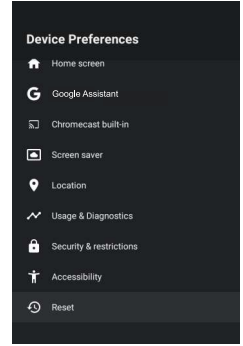
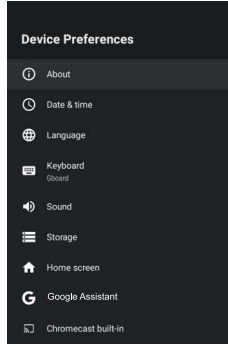

<ul style="list-style-type: none"> * التحقق من وجود تحديث للنظام. * الجهاز أو البرنامج أو المعلومات القانونية. * حالة أو معلومات اتصال الشبكة أو البلوتوث. * إعادة تشغيل التلفاز. <p>...</p>	About (حول)
<ul style="list-style-type: none"> * إعداد تاريخ وقت التلفاز تلقائيًا أو يدويًا. * إعادة المعطلة الزمنية. * إعداد تنسيق الساعة. 	Date & time (التاريخ & الوقت)
<ul style="list-style-type: none"> * تحديد لغة القائمة. 	Language (اللغة)
<ul style="list-style-type: none"> * تحديد لوحة مفاتيح التلفاز أو إعدادها أو إدارتها. 	Keyboard (لوحة المفاتيح)
<ul style="list-style-type: none"> * إعداد صوت النظام. * تحديد تنسيقات الصوت المجمع. 	Sound (الصوت)
<ul style="list-style-type: none"> * إظهار وحدة تخزين الجهاز المشترك. * إظهار وحدة التخزين المشتركة القابلة للنقل أو مسحها وتنسيقها لتصبح وحدة تخزين للجهاز. 	Storage (التخزين)
<ul style="list-style-type: none"> * تخصيص القنوات على الصفحة الرئيسية. * تمكين معالجة الفيديو أو الصوت. * إعادة ترتيب التطبيقات أو الألعاب. * تحقق من تراخيص المصادر المفتوحة المرتبطة بخدمات Android TV. 	Home screen (الشاشة الرئيسية)
<ul style="list-style-type: none"> * إدارة حساب جوجل الخاص بنا. * إعداد أدوات المشاهدة ونتائج البحث وفترة البحث الآمن للتطبيقات. * حظر الكلمات المسيئة. * التحقق من تراخيص المصادر المفتوحة الخاصة بجوجل. 	Google Assistant (مساعد جوجل)
<ul style="list-style-type: none"> * التحقق من تراخيص المصادر المفتوحة المرتبطة بـ Chromecast built-in. * إظهار رقم إصدار Chromecast built-in. 	Chromecast Built-in

• **Accounts & Sign In (الحسابات & تسجيل الدخول):** سجّل الدخول إلى حساب جوجل للاطلاع على التطبيقات الجديدة والتوصيات والأفلام وغير ذلك الكثير من جوجل.

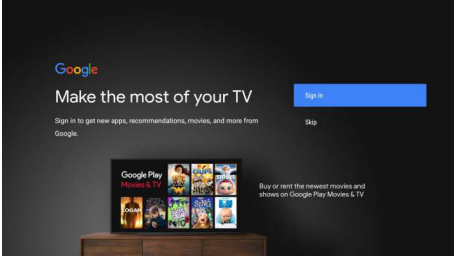

• **Apps (التطبيقات):** إظهار قائمة التطبيقات المفتوحة حديثًا أو المثبتة وتطبيقات النظام أو إعداد أذونات تطبيقات معينة.

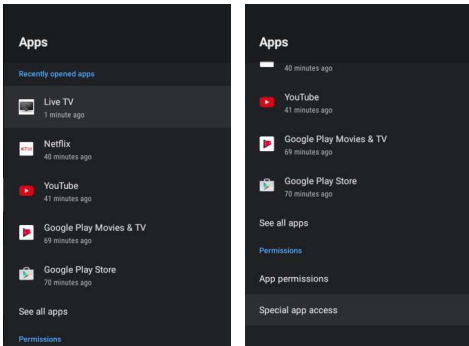

إظهار قائمة التطبيقات المفتوحة حديثًا.	Recently opened apps (التطبيقات المفتوحة حديثًا)
* إظهار قائمة التطبيقات المثبتة. * إظهار قائمة تطبيقات النظام.	See all apps (مشاهدة كل التطبيقات)
* إعداد أذونات التطبيقات لاستخدام وظائف معينة. * إعداد الوصول إلى تطبيقات خاصة لتحقيق أفضل استخدام للتطبيقات.	Permissions (الأذونات)

تشغيل/إيقاف/تغيير الشبكة اللاسلكية.	WLAN
إظهار الشبكات اللاسلكية المتاحة كي تختار منها.	Available networks (الشبكات المتاحة)
* إضافة شبكة جديدة. * تحديد ما إذا كنت تسمح لخدمة موقع جوجل والتطبيقات الأخرى بالبحث عن الشبكات.	Other options (خيارات أخرى)
* إظهار حالة الشبكة السلكية. * ضبط إعدادات الوكيل أو IP.	Ethernet
إعداد وظيفة WOW/WOL (التنبيه عبر الشبكة المحلية/التنبيه عبر الشبكة اللاسلكية) لتشغيل التلفاز من وضع الاستعداد عن طريق الهاتف المحمول عبر اتصال الشبكة.	WOW/WOL

• **Inputs (الإدخالات):** إعداد مصادر الإدخال أو التحكم في أجهزة HDMI المتصلة.

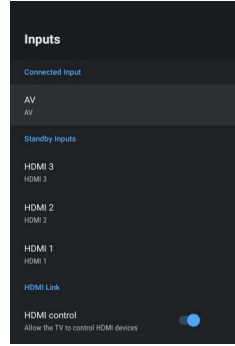

إعداد مصادر الإدخالات المتصلة.	Connected Input (الإدخال المتصل)
إعداد مصادر إدخال وضع الاستعداد.	Standby Inputs (الإدخالات في وضع الاستعداد)
* تشغيل/إيقاف التحكم بـ HDMI Link. * تشغيل التلفاز تلقائيًا من وضع الاستعداد عندما تشغل جهاز HDMI المتصل.	HDMI LINK (ارتباط HDMI)

	<p>Teletext (قناة المعلومات)</p> <p>* تحديد لغة قناة المعلومات. * تحديد لغة صفحة رقم الترميز. * إعداد مستوى العرض التقديمي لقناة المعلومات.</p>
	<p>HDMI 2.0 Setting (إعدادات HDMI 2.0)</p> <p>تحديد تنسيق إشارة HDMI. الخيارات المتاحة هي 4K@60 هرتز و 4:2:0 و 4K@60 هرتز و 4:4:4:2:2.</p>
	<p>Postal Code (الرمز البريدي)</p> <p>أدخل الرمز البريدي المحلي الخاص بك. وهو متاح فقط لإندونيسيا.</p>
	<p>End User License Agreement (التفاهة ترخيص المستخدم النهائي)</p> <p>قراءة اتفاقية ترخيص المستخدم النهائي.</p>
	<p>Timeshift Setting (إعداد إزاحة الوقت)</p> <p>الإعداد للحصول على أفضل استخدام لوظيفة إزاحة الوقت.</p>
	<p>Reset Default (إعادة التعيين إلى القيم الافتراضية)</p> <p>إعادة تعيين إعدادات المستخدم إلى القيم الافتراضية للمصنع.</p>

• **Parental (التوجيه الأبوي):** إعداد نظام القفل. هناك حاجة لإدخال كلمة المرور. كلمة المرور الأولية هي «0000».

	<p>Channel Block (م حظر قناة)</p> <p>تقييد الوصول غير المصرح به إلى قناة معينة بناءً على معلومات القناة. يُتاح هذا الخيار فقط في وضع التلفاز.</p>
	<p>Program Block (م حظر برنامج)</p> <p>تقييد الوصول غير المصرح به إلى برامج معينة بناءً على القناة المعبرية.</p>
	<p>Change Password (تغيير كلمة المرور)</p> <p>تغيير كلمة مرور نظام القفل.</p>
	<p>Clean All (مسح الكل)</p> <p>مسح كل إعدادات المستخدم في نظام القفل.</p>

■ General Settings (إعدادات عامة)

إعداد تفاصيل كل وظائف التلفاز.

• **Network & Internet (الشبكة والإنترنت):** توصيل التلفاز بالشبكة السلكية أو اللاسلكية وضبط الإعدادات المرتبطة بالشبكة.

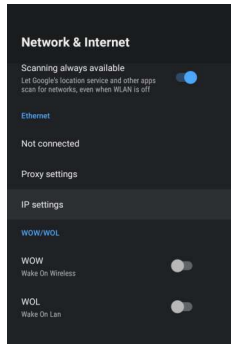
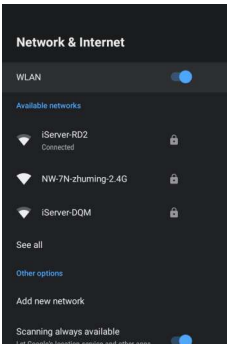

	<p>Treble (الطنين الثاني)</p> <p>ضبط التردد الأعلى للصوت.</p>
	<p>DTS TruSurround</p> <p>تشغيل/إيقاف نظام صوت DTS TruSurround.</p>
	<p>Auto Volume (مستوى الصوت الألي)</p> <p>التشغيل لضبط مستوى الصوت أليًا وفقًا لإشارة الإدخال.</p>
	<p>Speaker (مكبر الصوت)</p> <p>تشغيل/إيقاف مكبر صوت التلفاز.</p>
	<p>SPDIF Type (نوع SPDIF)</p> <p>تحديد نوع خرج الصوت الرقمي. الخيارات المتاحة هي Off (إيقاف) و PCM و Dolby Digital.</p>
	<p>SPDIF Delay (تأخير SPDIF)</p> <p>تحديد قيمة تأخير مخرج الصوت الرقمي.</p>
	<p>Audio Type (نوع الصوت)</p> <p>تحديد نوع خرج الصوت. الخيارات المتاحة هي Normal (عادي) و Visually Impaired (ضعف البصر).</p>
	<p>Visually Impaired (ضعف البصر)</p> <p>ضبط مكبر الصوت ومستوى الصوت لمساعدة المشاهدين المصابين بالعمى أو بضعف البصر على فهم البرنامج والاستمتاع به. ويتاح فقط بعد تحديد «Visually Impaired» (ضعف البصر) في «Audio Type» (نوع الصوت).</p>

• **TV (التلفاز):** (فقط لوضع التلفاز) البحث عن القنوات تلقائيًا و يدويًا.

	<p>Channels (القنوات)</p> <p>البحث عن القنوات تلقائيًا و يدويًا.</p>
	<p>LCN Switch (تبديل LCN)</p> <p>يتم التشغيل للحصول على رقم القناة تلقائيًا من البرنامج. يُتاح فقط لوضع التلفاز الرقمي.</p>
	<p>HBBTV</p> <p>تشغيل/إيقاف وظيفة HBBTV. يُتاح فقط لبعض البلدان.</p>

• **Setup (الإعداد):** ضبط الإعدادات المرتبطة بالتلفاز أو القناة أو البرنامج.

	<p>Fast Boot (تشغيل سريع)</p> <p>تشغيل/إيقاف وظيفة التشغيل السريع. إذا كانت هذه الوظيفة قيد التشغيل، سيتوقف تشغيل التلفاز عند الضغط على زر الطاقة لإيقاف تشغيل التلفاز ولكن سيظل النظام قيد التشغيل بشكل مستمر. وفي هذه الحالة، سيستهلك النظام الكثير من الطاقة ولكنه سيستغرق وقتًا قصيرًا لتشغيل التلفاز مرة أخرى.</p>
	<p>Auto Standby (وضع الاستعداد الألي)</p> <p>يتم تنشيط وضع الوظيفة لإيقاف تشغيل التلفاز تلقائيًا عند وجود إشارات ولكن دون أية عمليات تشغيل لمدة 4 ساعات.</p>
	<p>Screen Mode (وضع الشاشة)</p> <p>تحديد وضع الشاشة المطلوب. الخيارات المتاحة هي Auto (ألي) و 9:16 و 4:3 و Panorama (بانوراما) و Zoom (تكبير/تصغير) و P2P، والتي تتباين حسب اختلاف مصادر الإدخال. ويتاح هذا الخيار فقط بعد البحث عن القنوات التلفزيونية.</p>
	<p>Shop Mode (وضع المتجر)</p> <p>حدد بيئة استخدام التلفاز بين «Home» (وضع المنزل) و «Shop» (وضع المتجر). يُوصى باستخدام وضع «وضع المنزل» للمشاهدة في المنزل، بينما يُستخدم وضع «وضع المتجر» لعرض التلفاز في أي متجر وما إلى ذلك. سيستهلك التلفاز الكثير من الطاقة في وضع «وضع المتجر».</p>
	<p>OAD</p> <p>تشغيل/إيقاف وظيفة تنزيل دليل OAD. يُتاح هذا الخيار فقط لبعض البلدان.</p>
	<p>Subtitle Language (لغة الترجمة)</p> <p>* تحديد لغات الترجمة الرقمية. * تحديد نوع الترجمة. يُستخدم خيار «Hearing Impaired» (ضعف السمع) لمساعدة المشاهدين الذين يعانون من الصمم أو ضعف السمع على فهم البرامج والاستمتاع بها.</p>
	<p>Audio Language (لغة الصوت)</p> <p>تحديد لغات الصوت.</p>

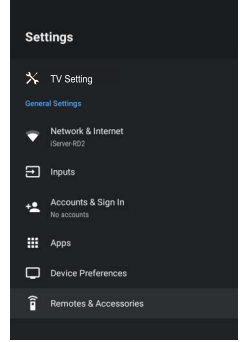
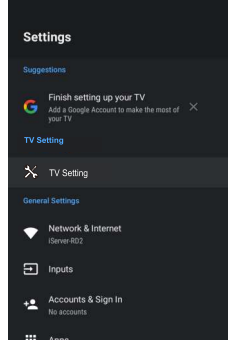
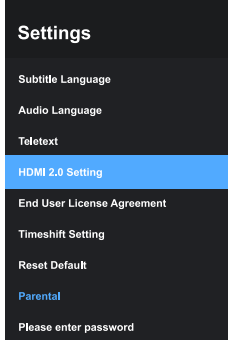
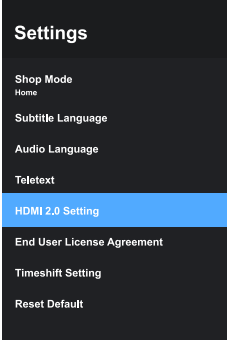

● Video (الفيديو): ضبط الإعدادات المرتبطة بجودة الصورة.

تحديد وضع الصورة. الخيارات المتوفرة هي «زاهي» و«قياسي» و«رياضة» و«مستخدم» و«الألعاب» وما إلى ذلك والتي ربما تختلف حسب مصادر الإدخال.	Picture Mode (وضع الصورة)
ضبط الإضاءة الخلفية للشاشة.	Backlight (الإضاءة الخلفية)
ضبط سطوع الصورة.	Brightness (السطوع)
ضبط الاختلاف بين المناطق المضيئة والمظلمة في الصورة.	Contrast (التباين)
ضبط تلوين اللون بالنسبة إلى سطوعه.	Saturation (التشبع)
ضبط اللون الخفيف للصورة.	HUE (تدرج اللون)
ضبط حواف الصورة.	Sharpness (الحدة)
ضبط كثافة إضاءة الصورة الأصلية. الخيارات المتاحة هي Dark (داكن) و Middle (متوسط) و Bright (سطوع).	Gamma
ضبط درجة اللون الكلية للصورة.	Color Temperature (درجة حرارة اللون)
* إزالة الضوضاء من إشارة الصورة. * ضبط سطوع الصورة تلقائياً بناءً على إشارة الإدخال. * تقليل الضوضاء الناشئة أثناء ضغط أو تحويل إشارة MPEG. * منع تشوه الصورة للوصول إلى تشغيل مستقر وسلس للصورة التيلينمائية. * إعداد تأثير MEMC.	Advanced Video (فيديو متقدم)

● Sound (الصوت): ضبط الإعدادات المرتبطة بتأثير الصوت.

تحديد وضع الصوت. الخيارات المتاحة هي Standard (قياسي)، Music (موسيقى)، Sport (رياضة)، Movie (فيلم).	Sound Mode (وضع الصوت)
التحكم في توازن الصوت بين مكبري الصوت الأيمن والأيسر.	Balance (التوازن)
ضبط التردد المنخفض للصوت.	Bass (الجهير)

■ Suggestions (الاقتراحات) تظهر الإعدادات الموصى بها أو التي لم تنتهي بعد لتحقيق أفضل استخدام للتلفاز.

■ TV Setting (إعدادات التلفاز) ضبط جودة الصورة أو تأثير الصوت أو الإعدادات الأخرى المرتبطة بالتلفاز أو القناة أو البرنامج.

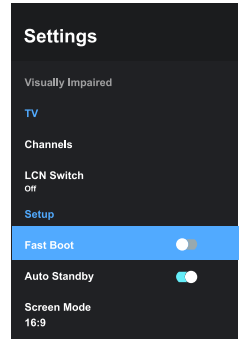
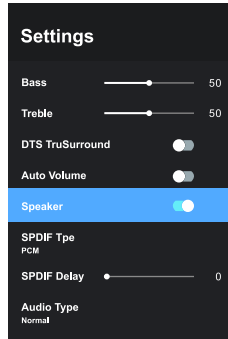
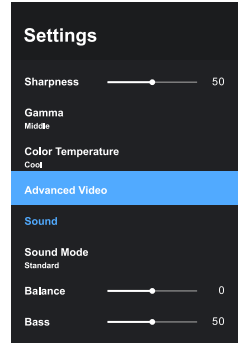
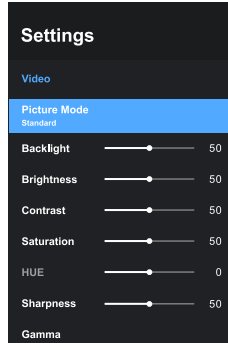

الدليل الإلكتروني للبرامج

يقدم مفرو البرامج الدليل الإلكتروني للبرامج ويوفرون المعلومات المتعلقة بالبرامج التي سيتم بثها. ويمكنك الوصول إليه في وضع التلفاز الرقمي بالضغط على زر **GUIDE** من وحدة التحكم عن بعد.

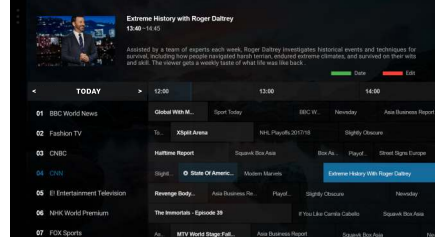

ملاحظة: تستخدم الصورة كمرجع فقط.

- اضغط على الزر الأحمر لتحرير البرنامج المحدد.
- تكبير: إعداد وقت للمشاهدة لتذكيرك بمشاهدة البرنامج المحدد.
- اضغط على الزر الأخضر لتخطي الموضع الذي يمكنك فيه تغيير التاريخ بالضغط على زر **▶/◀**.

وظيفة إزاحة الوقت

تستخدم وظيفة إزاحة الوقت لتسجيل أي برنامج من برامج التلفاز الرقمي عند انقطاع مشاهدتك له أو عند تأجيله. اضغط على زر **||** لإيقاف تشغيل برنامج التلفاز الرقمي مؤقتًا والبدء في تسجيل البرنامج. اضغط على زر **▶** لمتابعة تشغيل البرنامج من الوقت الذي أوقفت فيه تشغيل البرنامج مؤقتًا. واضغط على زر **■** لإيقاف وظيفة إزاحة الوقت.

ملاحظة:

- (1) قبل إزاحة الوقت، سيكون من الأفضل تنسيق جهاز USB الخاص بك لضمان توفر مساحة كافية للتسجيل وفقًا لإزاحة الوقت.
- (2) سوف يُسمح البرنامج المسجل عن طريق وظيفة إزاحة الوقت تلقائيًا بعد تشغيل البرنامج أو إيقاف وظيفة إزاحة الوقت.
- (3) إذا استمر التسجيل المعتمد على وظيفة إزاحة الوقت لمدة طويلة ولم تتوفر مساحة كافية لتسجيل أي برنامج جديد، فسوف يبدأ التلفاز في تشغيل البرنامج تلقائيًا من بداية التسجيل لتحرير مساحة البرنامج الذي تم تشغيله لتسجيل البرنامج الجديد.
- (4) إذا كنت تريد تغيير الإعدادات الخاصة بوظيفة إزاحة الوقت، فيرجى تحديد **<MENU (القائمة) >** **More (المزيد) <** **TV Setting (إعدادات التلفاز) <** **Setup (الإعداد) <** **Timeshift Settings (إعدادات إزاحة الوقت) <**.

إعدادات القائمة السريعة

الخطوة 1: اضغط على زر **MENU** للدخول إلى إعدادات القائمة السريعة.

الخطوة 2: اضغط على زر **▲/▼** لتحديد أيقونة قائمة فرعية: **Picture Mode** (وضع الصورة) أو **Sound Mode** (وضع الصوت) أو **Sleep Timer** (موقت السكون) أو **Source (المصدر) أو More (المزيد)**.

الخطوة 3: اضغط على زر **OK** للدخول إلى القائمة الفرعية المحددة.

الخطوة 4: اضغط على زر **▲/▼/◀/▶** أو **OK** لضبط أو للدخول إلى القائمة الفرعية.

الخطوة 5: اضغط على زر **EXIT** للخروج من إعدادات القائمة السريعة.



- **Picture Mode (وضع الصورة):** تحديد وضع الصورة.
- **Sound Mode (وضع الصوت):** تحديد وضع الصوت.
- **Sleep Timer (موقت السكون):** إعداد موقت السكون لإيقاف تشغيل التلفاز تلقائيًا.
- **Source (المصدر):** تحديد مصدر الإدخال.
- **More (المزيد):** الوصول إلى إعدادات القائمة الرئيسية.

ملاحظة:

- (1) الصورة استرشادية فقط.
- (2) ربما تختلف إعدادات القائمة السريعة بناء على مصادر الإدخال.

إعدادات القائمة الرئيسية

الخطوة 1: في إعدادات القائمة السريعة، حدد «More» (المزيد) للدخول إلى إعدادات القائمة الرئيسية.

الخطوة 2: اضغط على زر **▲/▼/◀/▶** أو **OK** لتحديد أي عنصر وضبطه.

الخطوة 3: اضغط على زر **BACK** للعودة إلى قائمة المستوى الأعلى أو للخروج من إعدادات القائمة الرئيسية.

ملاحظة:

- (1) تستخدم الصور كمرجع فقط.
- (2) ربما لا تتوفر بعض العناصر لبعض المناطق أو الطرازات أو مصادر الإدخال.

الخطوة 16: حدد مصدر التلفاز.

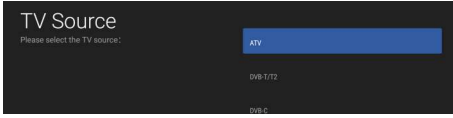

الخطوة 17: حدد نوع البرنامج.

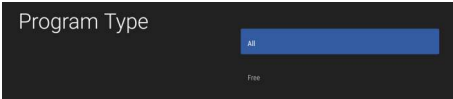

الخطوة 18: حدد ما إذا كنت ستبدأ «Channel Scan» (البحث عن القنوات) أم لا.

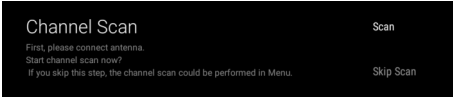

ملاحظة:

- 1) الصور استرشادية فقط، لذا يُرجى الرجوع إلى صور الشاشة الفعلية على تلفاز android الخاص بك أو هاتفك لمسح الصور وتصحيح المحتويات.
- 2) ربما يجري تغيير الإعدادات الأولية دون إشعار، بناءً على متطلبات جوجل. وستحتاج إلى إنهاء جميع الإعدادات الأولية وفقاً لما هو موضح على الشاشة.
- 3) إذا كنت ترغب في إعادة تشغيل الإعداد الأولي بعد المرة الأولى، فيرجى تحديد <HOME> (الصفحة الرئيسية) ← Settings (الإعدادات) ← General Settings (إعدادات عامة) ← Device Preferences (تفضيلات الجهاز) ← Reset (إعادة التعيين).

تحديد مصدر الإدخال

1. اضغط على زر SOURCE للوصول إلى قائمة مصادر الإدخال.
2. اضغط على زر ▲/▼ لتحديد مصدر الإدخال المطلوب.
3. اضغط على زر OK للوصول إلى مصدر الإدخال المحدد.

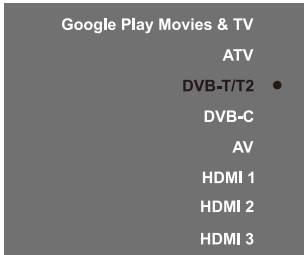

ملاحظة:

- 1) الصورة استرشادية فقط.
- 2) سوف يتاح مصدر Google Play Movies & TV فقط إذا قمت بتحديث نظام التلفاز، ثم بتوصيل التلفاز بالشبكة ثم سجل الدخول إلى حساب جوجل الخاص بك.

الخطوة 11: اختر بيئة استخدام التلفاز بين «Home» (وضع المنزل) و«Shop» (وضع المتجر).

ملاحظة: يُوصى باستخدام وضع «Home» (المنزل) للمشاهدة في المنزل، بينما يُستخدم وضع «Shop» (المتجر) لعرض التلفاز في أي متجر وما إلى ذلك. وسيستهلك التلفاز الكثير من الطاقة في وضع «Shop» (المتجر).

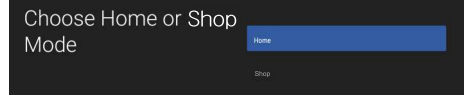

الخطوة 12: حدد بلدك.

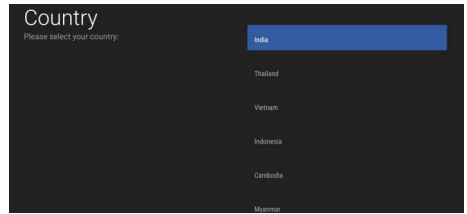

الخطوة 13: قُم بتشغيل/إيقاف LCN Switch (تبدیل LCN) (رقم القناة المنطقي).

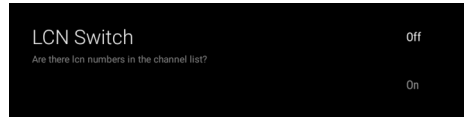

الخطوة 14: أدخل الرمز البريدي المحلي الخاص بك. وهذا الخيار متاح فقط لإندونيسيا.

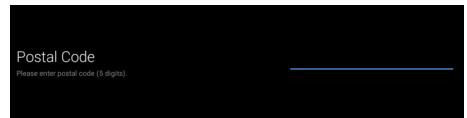

الخطوة 15: حدد منطقة الدولة. وهذا الخيار متاح فقط لأستراليا.



الخطوة 7: حدد ما إذا كنت تسمح لجوجل بالمساعدة في تحسين تلفاز Android الخاص بك أم لا.

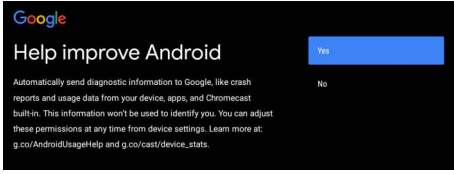

الخطوة 8: مقدمة عن الوظائف الرئيسية لجهاز Android TV الخاص بك.

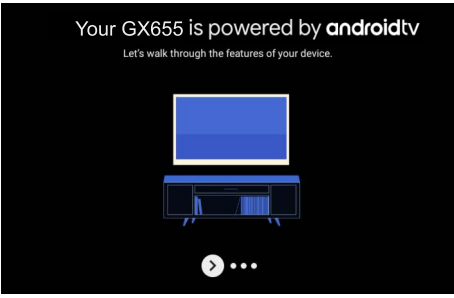

الخطوة 9: حدد التطبيقات الموصى بها وثبتها من جوجل. وربما لا تتوفر هذه الخطوة بناءً على خدمة جوجل، وتباین التطبيقات الموصحة هنا بناءً على اختلاف الطرازات أو المناطق.

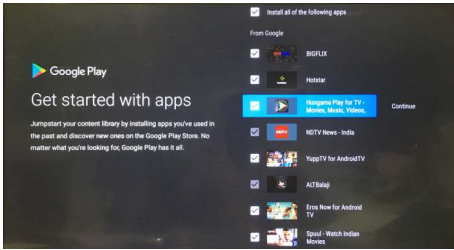

الخطوة 10: اقرأ اتفاقية ترخيص المستخدم النهائي.

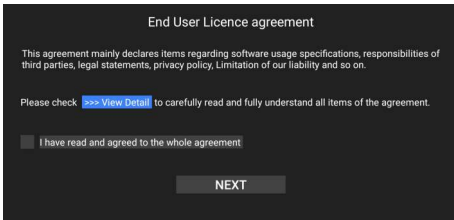

الخطوة 4: حدد ما إذا كنت ستوصل جهاز التلفاز الخاص بك بالشبكة اللاسلكية أم لا.



ملاحظة: إذا كنت قد قمت بتوصيل التلفاز بالشبكة اللاسلكية، فستحقق من وجود تحديثات مثل تحديثات خدمة جوجل وما إلى ذلك، وبعد ذلك، يرجى تحديد ما إذا كنت تريد تسجيل الدخول إلى حساب جوجل الخاص بك أم لا.

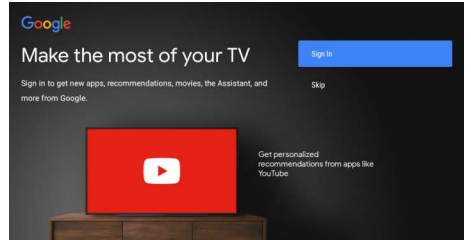

الخطوة 5: اقرأ لقبول شروط خدمة جوجل وسياسة الخصوصية.

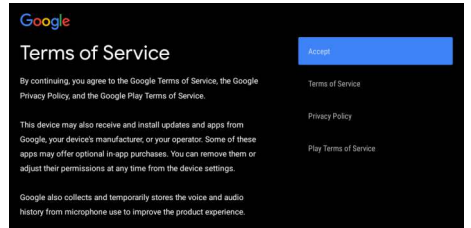

الخطوة 6: حدد ما إذا كنت تريد السماح لشركة جوجل أو لطرف ثالث باستخدام موقع التلفاز لديك أم لا.

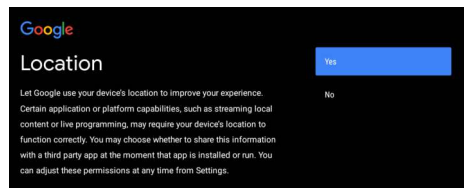

- قم بتوصيل هاتفك بالشبكة اللاسلكية المحددة، ثم اختر حساب جوجل الخاص بك.

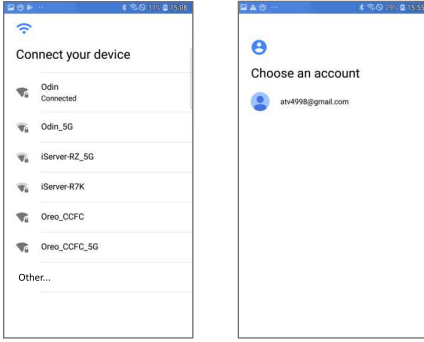

- انسخ حساب جوجل الخاص بك والإنترنت إلى التلفاز.

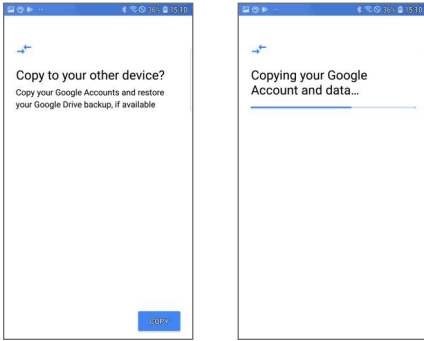

- أدخل كلمة مرورك وأتمم عملية الاتصال بالإنترنت وحساب جوجل على التلفاز.

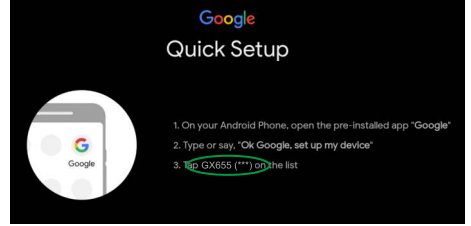
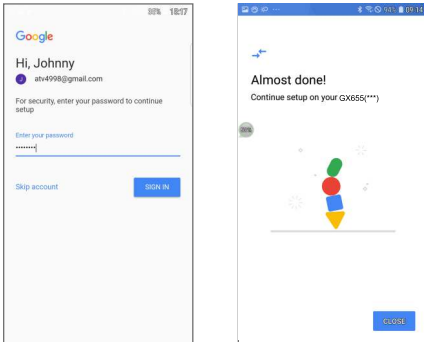

- تحقق من أن الرمز المعروض على هاتفك يماثل الرمز المعروض على شاشة التلفاز. بعد ذلك، انقر فوق «Next» (التالي) لتوصيل التلفاز بهاتفك.

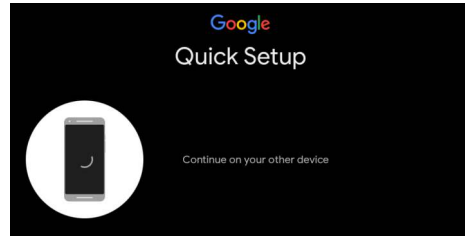
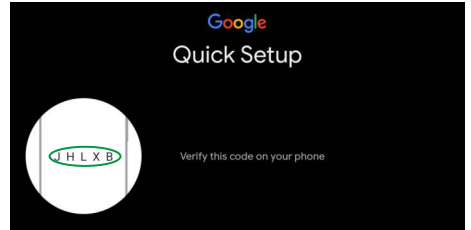
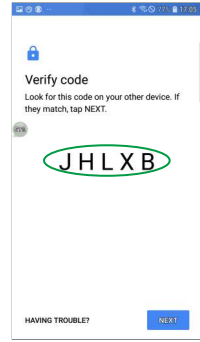

- انقر فوق رمز «»، ثم قل «Ok Google, setup my device» (حسنًا جوجل، قم بإعداد الجهاز).

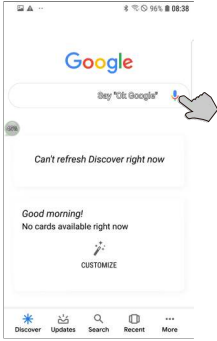

- عند ظهور الرسالة «Getting started» (بدء التشغيل)، يرجى النقر فوق «Next» (التالي) للبحث عن الأجهزة.



- حدد اسم التلفاز لديك؛ وهو نفس الاسم الذي يظهر على شاشة التلفاز.

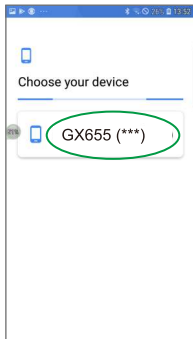

الإعداد الأولي

عند تشغيل التلفاز لأول مرة، سيظهر المعالج المخصص لإرشادك حتى إنهاء الإعدادات الأولية التالية:

الخطوة 1: قم بتوصيل وحدة التحكم عن بعد عن طريق البلوتوث.

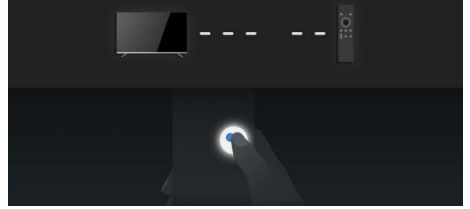

الخطوة 2: حدد لغة القائمة حسب حاجتك.



الخطوة 3: حدد ما إذا كنت تريد استخدام هاتف أندرويد لإعداد التلفاز أم لا.



ملاحظة: إذا كنت لا تريد استخدام هاتف أندرويد الخاص بك لإعداد التلفاز، فيمكنك التخطي مباشرة إلى الخطوة 4. وإذا كنت تريد استخدام هاتف أندرويد الخاص بك لإعداد التلفاز، فيرجى التشغيل وفقًا للتعليمات التالية.

> تعليمات إعداد التلفاز بواسطة هاتف أندرويد الخاص بك <

- قم بتشغيل وظائف البلوتوث بهاتف أندرويد الخاص بك، ثم ابحث عن تطبيق «Google» وافتحه على هاتفك.

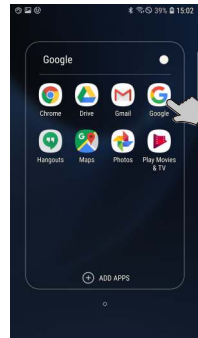

كيفية إقران وحدة التحكم عن بعد مع التلفاز

ملاحظة:

1. الصور استرشادية فقط.
2. تعتمد وحدة التحكم عن بعد هذه على تقنية البلوتوث. لذا يرجى إقرانها مع التلفاز قبل الاستخدام.
3. إذا انتظرت أكثر من 2 دقيقة وتعدّر الإقران، فيرجى تكرار الخطوات التالية للإقران مرة أخرى.

عندما تنتهي من «الإعداد الأولي»، يفترض إقران وحدة التحكم عن بعد عن طريق البلوتوث تلقائياً مع التلفاز. ويرجى التشغيل وفقاً للخطوات 1~3 للتحقق من تشغيلها.

الخطوة 5: تحقق من الاسم واختره، والاسم الافتراضي هو «TV BLE Remote».

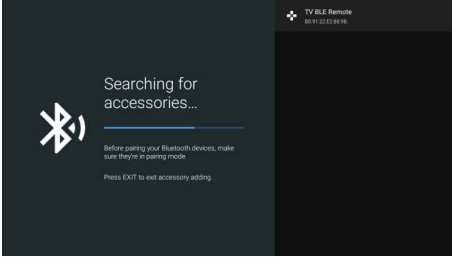

الخطوة 1: اضغط على زر **HOME** للدخول إلى الصفحة الرئيسية.
الخطوة 2: انقر فوق «Settings» (الإعدادات) من الصفحة الرئيسية.
الخطوة 3: ادخل إلى «Remote & Accessories» (التحكم عن بعد والمُلحقات) في «General Settings» (الإعدادات العامة). ويرجى التحقق مما إذا تم توصيل وحدة التحكم عن بعد عن طريق البلوتوث باسم «TV BLE Remote».

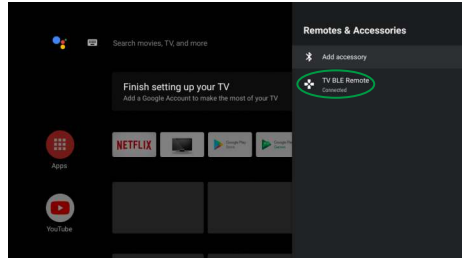

الخطوة 6: اضغط على زر **OK** لبدء إقران وحدة التحكم عن بعد عن طريق البلوتوث. وستعرض الشاشة «Pairing...» (جاري الإقران...).
الخطوة 7: ستعرض الشاشة «Connecting...» (جاري الاتصال).
الخطوة 8: ستعرض الشاشة «Paired» (تم الإقران) وسيوقف مصباح LED الأخضر عن الوميض مؤقتاً إذا تم إقران وحدة التحكم عن بعد بنجاح. وستحول إلى اللون الأخضر ويومض مرة واحدة في كل مرة تضغط فيها على أي زر من أزرار وحدة التحكم عن بعد.

إذا لم تكن متصلة بنجاح في الإعداد الأولي، فستجد واجهة البحث بعد الدخول إلى «Remote & Accessories» (التحكم عن بعد والمُلحقات). ويرجى التشغيل وفقاً للخطوات 4~8 لإقرانها يدوياً بنفسك.

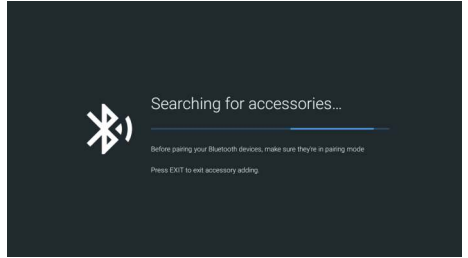
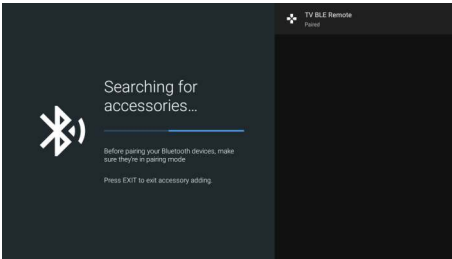

● حالة مصباح LED بوحدة التحكم عن بعد في وضعي البلوتوث والأشعة تحت الحمراء.

وميض مستمر لمصباح LED الأخضر	في وضع إقران البلوتوث، يتحول مصباح LED الخاص بوحدة التحكم عن بعد إلى اللون الأخضر ويستمر في الوميض بشكل مستمر.
وميض مرة واحدة لمصباح LED الأخضر	في وضع استخدام البلوتوث بعد نجاح الإقران، يتحول مصباح LED الخاص بوحدة التحكم عن بعد إلى اللون الأخضر ويومض مرة واحدة في كل مرة تضغط فيها على أي زر.
وميض مرة واحدة لمصباح LED الأحمر	في وضع استخدام الأشعة تحت الحمراء، يتحول مصباح LED الخاص بوحدة التحكم عن بعد إلى اللون الأحمر ويومض مرة واحدة في كل مرة تضغط فيها على أي زر.

الخطوة 4: اضغط على زر **HOME** و **OK** معاً لفترة قصيرة إلى أن يظهر اسم وحدة التحكم عن بعد عن طريق البلوتوث على واجهة البحث في التلفاز.
 يتحول لون مصباح LED الخاص بوحدة التحكم عن بعد إلى اللون الأخضر ويبدأ في الوميض بشكل مستمر.

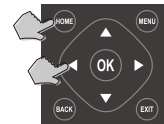

ملاحظة:

- (1) الصورة استرشادية فقط.
- (2) ربما لا تتوفر بعض الأزرار لبعض المناطق أو الطرازات أو المصادر.
- (3) ربما يتعدى استخدام الأزرار المرتبطة بالتلفاز الرقمي بسبب عدم توفر إشارة التلفاز الرقمي في بعض المناطق.

1. الطاقة (⏻): تشغيل التلفاز أو ضبطه على وضع الاستعداد.
2. أزرار الأرقام (0-9): اختيار القناة مباشرة.
3. LIST: الوصول إلى قائمة القنوات.
4. INFO: الوصول إلى واجهة المعلومات.
5. كتم الصوت (🔇): كتم الصوت أو إعادة تشغيله.
6. تغيير البرنامج لأعلى/أسفل (P / v): التغيير إلى البرنامج التالي أو السابق.
7. زيادة/خفض مستوى الصوت (VOL +/-): زيادة أو خفض مستوى الصوت.
8. الميكروفون (🗣️): بدء التحدث إلى مساعد جوجل الخاص بالتلفاز.
9. Netflix: الوصول إلى تطبيق Netflix.
10. MENU: الوصول إلى القائمة الرئيسية.
11. HOME: الدخول إلى الصفحة الرئيسية.
12. أعلى/أسفل/ليسار/ليمين (▲ / ▼ / ◀ / ▶): التنقل في القائمة لاختيار ما ترغب فيه.
13. OK: تأكيد المحتوى المحدد أو الدخول إليه أو الوصول إلى قائمة «الزر السريع» في وضع التلفاز.
14. EXIT: لخروج من العملية الحالية.
15. BACK: العودة إلى قائمة المستوى الأعلى.
16. ZOOM: تحديد نسبة العرض إلى الارتفاع.
17. GUIDE: الوصول إلى واجهة EPG.
18. SOURCE: تحديد مصدر الإدخال.
- 19 & 20. أزرار قناة المعلومات
- TEXT: الدخول إلى قائمة قناة المعلومات أو الخروج منها.
- REVEAL: عرض المعلومات المخفية.
- INDEX: عرض صفحة الفهرس.
- HOLD: إبقاء صفحة قناة المعلومات على الشاشة بدون تحديثات أو تغييرات.
20. أزرار التحكم في تشغيل USB
- تشغيل (▶): بدء التشغيل.
- إيقاف مؤقت (⏸): إيقاف التشغيل مؤقتًا، أو تمكين وظيفة إزاحة الوقت في وضع التلفاز الرقمي.
- إيقاف (■): إيقاف التشغيل.
- تقديم سريع للخلف (⏮): الرجوع بما يتم تشغيله للخلف بسرعة.
- تقديم سريع للأمام (⏭): تقديم ما يتم تشغيله للأمام بسرعة.
21. Subtitle: فتح أو إغلاق الترجمة.
22. أزرار الألوان (أحمر/أخضر/أصفر/أزرق): تنفيذ الوظيفة الفورية في الوضع المحدد.
23. I/II: تحديد اللغة الصوتية بناء على برنامج البث.
24. FAV: الوصول إلى قائمة البرامج المفضلة.
25. AD: تشغيل أو إيقاف وظيفة الوصف الصوتي.

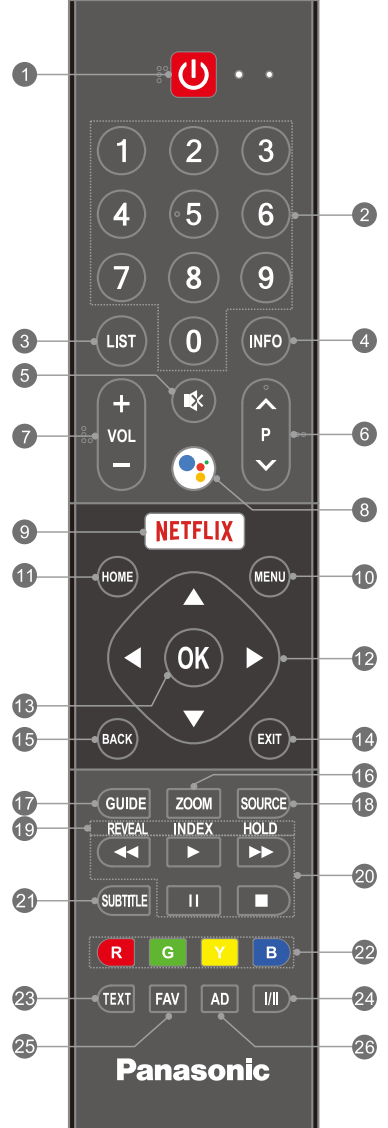

وحدات التحكم في التلفاز

وصلة الطاقة

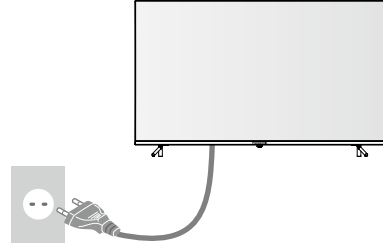

أو

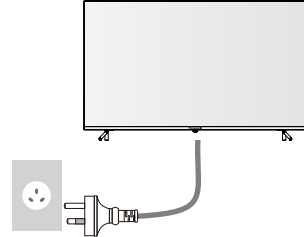

ملاحظة: تستخدم الصور كمرجع فقط.

وصل كابل طاقة التلفاز بأخذ الطاقة (110-240 فولت ~ 60/50 هرتز).

تشغيل/إيقاف التلفاز

1. قم بتوصيل سلك الطاقة بمقيس الطاقة والتلفاز.
2. في وضع الاستعداد، اضغط على زر الطاقة لتشغيل التلفاز.
3. في حالة العمل، اضغط على زر الطاقة لتحويل التلفاز إلى وضع الاستعداد.
4. افصل سلك الطاقة عن مصدر التيار الكهربائي لإيقاف تشغيل التلفاز بشكل كامل.

مؤشر الطاقة

العرض الأمامي



مؤشر الطاقة

ملاحظة: تستخدم الصورة كمرجع فقط.

- الإضاءة باللون الأحمر: وضع الاستعداد.
- الإضاءة باللون الأخضر: حالة العمل.
- غير مضاء: إيقاف التشغيل.

الزر متعدد الوظائف

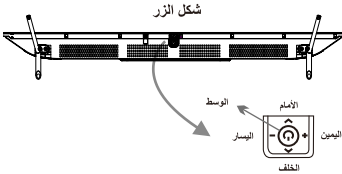

ملاحظة: تستخدم الصورة كمرجع فقط.

اضغط في الوسط:

1. في وضع الاستعداد، اضغط عليه لتشغيل التلفاز.
2. في حالة التشغيل، دون وجود قائمة المصدر، اضغط عليه لفترة قصيرة للوصول إلى قائمة المصدر.
- مع وجود قائمة المصدر، اضغط عليه لفترة قصيرة للدخول إلى المصدر المحدد.
- اضغط عليه لضغطة طويلة للخروج من قائمة المصدر أو تحويل التلفاز إلى وضع الاستعداد.

اضغط لليساار/الييمين:

ضبط مستوى صوت التلفاز.

الضغط للخلف/للأمام:

تبديل القنوات، أو تحديد مصدر الإدخال في قائمة المصدر.

ANTENNA IN .5

قم بتوصيل كابل محوري لاستقبال إشارة من الهوائي أو الكابل.

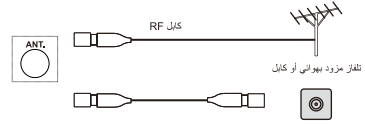

ملاحظة:

- 1) لا تضع كابل RF أسفل التلفاز.
- 2) للحصول على صورة وصوت بجودة مثالية، يتطلب توصيل هوائي وكابل مناسب (75 أوم محوري) وقابس طرفي مناسب.
- 3) عند استخدام نظام هوائي مشترك، قد تحتاج إلى كابل توصيل وقابس مناسبين للتوصيل بين مقبس هوائي الحائط والتلفاز.
- 4) قد يتمكن مركز خدمة التلفاز أو الوكيل المحلي لديك من مساعدتك في الحصول على نظام الهوائي المناسب لمنطقة معينة والملحقات المطلوبة.
- 5) تُعد أي أمور متعلقة بتثبيت الهوائي، أو ترقية الأنظمة الحالية، أو الملحقات المطلوبة، والتكاليف المتكبدة مسؤوليتك كمستهلك.

AV IN .6

يستقبل إشارة الصوت والفيديو الواردة من مصدر إشارة مثل جهاز DVD.

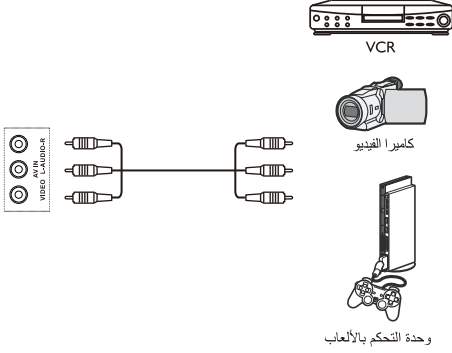

SERVICE .7 (الخدمة)

منفذ الخدمة مخصص للفنيين فقط.

الفصل 2: الميزات الأساسية

أطراف التوصيل بال تلفزيون

ملاحظة:

(1) تستخدم الصور كمرجع فقط.
(2) قد تختلف مواضع أطراف التوصيل باختلاف الطرازات.

DIGITAL AUDIO OUT .2

توصيل أي كبل بصري لإخراج الإشارة الصوتية الرقمية من التلفزيون إلى أي جهاز استقبال صوت متوافق.

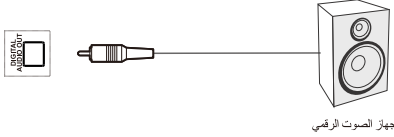

HDMI IN .3

استلام إشارة إدخال HDMI من جهاز HDMI المتصل.

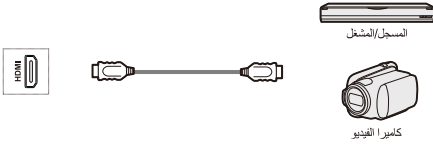

ملاحظة:

(1) إذا كان الجهاز الخارجي يحتوي على مخرج DVI فقط، فاستخدم كبل مهثاني (DVI إلى HDMI) للتوصيل بطرف التوصيل HDMI.
(2) بالنسبة للتحكم في جهاز استلام الصوت (إخراج الصوت)، يجب أن يكون لديك أولاً جهاز يدعم إخراج الصوت عن طريق HDMI ثم قم بتوصيله بمنفذ HDMI1. وعند تمكين إعداد «Sound Out» (إخراج الصوت) في التلفزيون الخاص بك، سوف يتم كتم صوت مكبرات صوت التلفزيون تلقائياً وسيتم إخراج الصوت عبر نظام جهاز الصوت الخاص بك.

USB .4

إبزارهاى USB را به تلويزيون متصل كنيد.



ملاحظة:

(1) لا تقم أبداً بإزالة جهاز USB أو إيقاف تشغيل التلفزيون أثناء استخدام جهاز USB.
(2) يمكن توصيل طقم التلفزيون TV Kit الخاص بخدمة صوت Alexa (إن كان متوفراً) فقط بطرف توصيل USB1 الخاص بهذا التلفزيون.

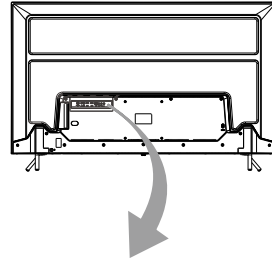
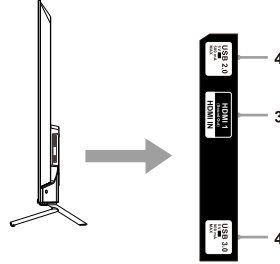

LAN .1

منفذ الشبكة.



تركيب القاعدة

ملاحظة: تستخدم الصور كمرجع فقط.



لا تلمس أو تعطل القاعدة.

- وإلا قد يسقط التلفاز ويصبح ثاقبًا، وقد ينتج عن ذلك إصابة شخصية.

1. يرجى إخراج حقيبة الملحقات من العبوة والتحقق ما إذا كانت جميع القطع موجودة ولا يوجد قطعة مفقودة، إذا لم تكن موجودة، اتصل بوكيلك المحلي.



تحذير

لا تستخدم أي قاعدة بخلاف القاعدة المرفقة مع هذا التلفاز.

- وإلا قد يسقط التلفاز ويصبح ثاقبًا، وقد ينتج عن ذلك إصابة شخصية.

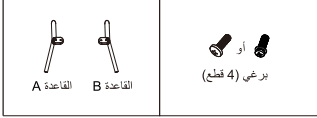

لا تعطل القاعدة أو تستخدمها إذا أصبحت ملتوية أو ثاقبة.

- إذا استخدمت القاعدة وهي ثاقبة، يمكن أن ينتج عن ذلك إصابة شخصية. اتصل بوكيل بناسوتيك المحلي لديك على الفور.

2. أخرج التلفاز وبغاية ضعه (الشاشة مواجهة لأسفل) على طاولة ثابتة ومسطحة مع وضع قطعة قماش ناعمة أو وسادة عليها.

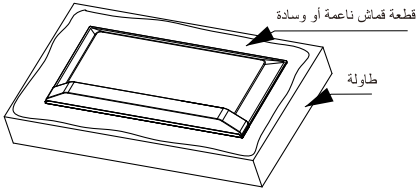

أثناء تركيب الجهاز، تأكد من أن جميع البراغي محكمة الربط.

- إذا لم يتم اتخاذ العناية الكافية للتأكد من ربط البراغي بشكل صحيح أثناء التركيب، لن تكون القاعدة قوية بشكل كافي لتحمل التلفاز، وقد تسقط وتصبح ثاقبة، ويمكن أن تؤدي إلى حدوث إصابة شخصية.

تأكد من عدم سقوط التلفاز.

- إذا ارتطم التلفاز أو تسلق الأطفال فوق القاعدة مع تثبيت التلفاز فوقها، يمكن أن يسقط التلفاز وقد ينتج عن ذلك إصابة شخصية.

يتطلب استخدام شخصين أو أكثر لتركيب التلفاز وإزالته.

- إذا لم يتم استخدام شخصين أو أكثر، يمكن أن يسقط التلفاز وقد تحدث إصابة شخصية.

3. وصل التلفاز والقاعدة من خلال وضع البراغي المناسبة وتثبيتها في الفتحات.

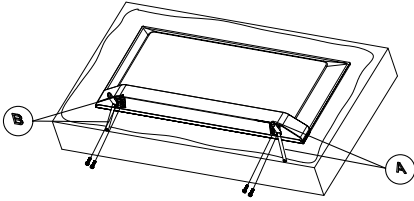

عند إزالة القاعدة عن التلفاز، لا تنزل القاعدة بطرق أخرى خلاف الموضحة في الإجراء المحدد.

- وإلا قد يسقط التلفاز وأو القاعدة ويصبح ثاقبًا، وقد ينتج عن ذلك إصابة شخصية.

قد يختلف شكل المنتج في الرسومات التوضيحية عن المنتج الفعلي لديك، وهي مخصصة لأغراض المقارنة فقط.

إزالة القاعدة من التلفاز

تأكد من إزالة القاعدة باستخدام الطريقة التالية عند استخدام حامل التثبيت على الحائط أو إعادة تغليف التلفاز.

1. أزل براغي التجميع من التلفاز.
2. أزل القاعدة من التلفاز.

الملحقات القياسية

وحدة التحكم مع بعد



القاعدة (2)



البراغي (4)



البطارية (2)
(بحجم AAA)



إرشادات التشغيل



سلك طاقة
التيار المتردد



أو

ملاحظة:

- 1) تستخدم الصور كمرجع فقط.
- 2) قد لا يتم وضع الملحقات مع بعضها البعض. لذا تجنب رميها دون قصد.
- 3) يحتوي هذا المنتج على أجزاء قد تكون خطيرة (مثل الأكياس البلاستيكية)، التي يمكن أن يستنشقها أو يبتلعها الأطفال الصغار عن طريق الخطأ. لذا أبق هذه الأجزاء بعيداً عن متناول الأطفال الصغار.

ملحقات اختيارية

يرجى الاتصال بموزع باناسونيك المحلي لشراء الملحقات الاختيارية الموصى بها. وللحصول على مزيد من التفاصيل، يرجى قراءة دليل الملحقات الاختيارية.

دعامة التعليق على الحائط

يرجى الاتصال بموزع باناسونيك المحلي لشراء دعامة التعليق على الحائط.

ملاحظة: تستخدم الصور كمرجع فقط.

• مواصفات البراغي

65"		مواصفات البرغي	
أسفل	أعلى	M6	M6
30	30	لفسي	E «الغطر» (مم)
20	20	أدنى	D «العمق» (مم)
2	2	كمية	

• VESA

65"	الحجم
200	(مم) a
200	(مم) b

تحذير



- عدم استخدام حامل باناسونيك أو اختيار تثبيت الوحدة سيرعرض المستهلك إلى الخطر. تأكد دائماً من طلب إجراء عملية التركيب من فني مؤهل. قد يؤدي التركيب غير الصحيح إلى سقوط الجهاز، مما يتسبب في حدوث إصابة أو تلف المنتج. سيؤدي أي تلف ناتج عن عدم الاستعانة بفني تركيب مؤهل لتركيب جهازك إلى بطلان الضمان.
- عند استخدام أي ملحقات اختيارية أو حوامل تثبيت على الحائط، تأكد من اتباع الإرشادات المتوفرة بالكامل.
- لا تترك الجهاز أسفل أضواء السقف مباشرة (مثل الأضواء الكاشفة أو مصابيح الهالوجين) التي عادة تشع حرارة عالية. قد يؤدي القيام بذلك إلى تشوه أو تلف قطع الهيكل البلاستيكية.
- توخ الحذر عند تثبيت حوامل التثبيت على الحائط فوق الحائط. لا يجب تأريض الجهاز المثبت على الحائط باستخدام قطعة معدنية داخل الحائط. وتأكد دائماً من عدم وجود كوابل أو أنابيب كهربائية في الحائط قبل تعليق الحامل.
- لتجنب السقوط والإصابة، أزل التلفاز من وضع تثبيته على الحائط عندما لا يكون التلفاز مستخدماً.
- بالنسبة لأجهزة التلفاز التي تستخدم أطراف توصيل تجاه الحائط، ومن أجل ترك مساحة كافية لاستخدام أطراف التوصيل تلك، ستكون هناك حاجة لاستخدام وسادة مطاطية إضافية إلى البرغي لتثبيت دعامة التعليق على الحائط. وهي عبارة عن دعامة بفتحة صغيرة بارتفاع 30 مم.

احتياطات عند استخدام وحدة التحكم عن بعد

- استخدم وحدة التحكم عن بعد من خلال توجيهها إلى مستشعر وحدة التحكم عن بعد. ومن شأن الأشياء الموجودة بين وحدة التحكم عن بعد والمستشعر الخاص بها أن تتداخل مع التشغيل المعتاد.
- لا تسمح باهتزاز وحدة التحكم عن بعد بشدة. ولا ترش أي سائل على وحدة التحكم عن بعد، ولا تضع وحدة التحكم عن بعد في مكان عالي الرطوبة.
- لا تضع وحدة التحكم عن بعد في ضوء الشمس المباشر لأن ذلك سوف يسبب تشوه الوحدة بسبب الحرارة.
- عندما يكون مستشعر وحدة التحكم عن بعد في ضوء الشمس المباشر أو الضوء القوي، لن تعمل وحدة التحكم عن بعد. وفي حالة حدوث ذلك، قم بتغيير الإضاءة أو وضع التظليل، أو قم بتشغيل وحدة التحكم عن بعد من مسافة أقرب لمستشعر وحدة التحكم عن بعد.

تركيب/إزالة بطاريات وحدة التحكم عن بعد

ضع بطارتين بحجم AAA في حجرة البطارية الخاصة بوحدة التحكم عن بعد، وتأكد من توافق علامات القطبية داخل حجرة البطارية.

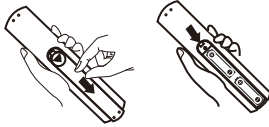

ملاحظة: تستخدم الصورة كمرجع فقط.

تنبيه



- يمكن للتركيب غير الصحيح أن يسبب في حدوث تسرب من البطارية والتآكل، مما يؤدي إلى تلف وحدة التحكم عن بعد.
- لا تخلط بين البطاريات القديمة والجديدة.
- استبدل البطارية بأخرى من نفس النوع أو من نوع معادل. لا تخلط بين نوعين مختلفين من البطاريات (مثل البطاريات القلوية وبطاريات المنجنيز).
- لا تستخدم بطاريات قابلة لإعادة الشحن (Ni-Cd).
- لا تحرق البطاريات أو تكسرها.
- لا تعرض البطاريات للحرارة الزائدة مثل ضوء الشمس أو النار أو ما شابه ذلك.
- تأكد من التخلص من البطاريات بشكل صحيح.
- تأكد من إعادة تركيب البطاريات بشكل صحيح كي لا تتعرض لخطر حدوث انفجار أو حريق إذا رُكبت البطاريات بشكل معكوس.
- لا تقم بفك وحدة التحكم عن بعد أو تعديلها.

- تدل التوصيلات الطرفية التي تحمل الرمز «⚡» على أنها ربما تكون ذات قدرة كبيرة على تعريض الأشخاص لخطر الصدمات الكهربائية. لذا، تستلزم الأسلاك الخارجية المتصلة بالتوصيلات الطرفية قيام شخص مؤهل بعملية التركيب أو استخدام وصلات أو أسلاك جاهزة.

- إذا كان المنتج يحتوي على الرمز  في ملصق تصنيفه وكان لسلك الطاقة سنان، فهذا يعني أن الجهاز من الفئة II أو أنه جهاز كهربائي مزدوج العزل. صمم الجهاز بشكل لا يحتاج فيه إلى توصيل آمن بالتأريض.

- يوصى بتضمين المعلومات التالية حيثما ينطبق ذلك:

~ الإشارة إلى التيار المتردد (AC).

--- الإشارة إلى التيار المباشر (DC).

 الإشارة إلى جهاز من الفئة II.

 الإشارة إلى وضع الاستعداد.

| الإشارة إلى وضع تشغيل الطاقة.

⚡ الإشارة إلى وجود جهد خطير.



- الهدف من الويمض المضئ المصاحب برمز رأس سهم داخل مثلث متساوي الساقين هو تحذير المستخدم من وجود «جهد خطير» غير معزول داخل الغلاف الخارجي للمنتج، والذي ربما يكون له قدرة كبيرة على تعريض الأشخاص لخطر الصدمات الكهربائية.

- لتقليل خطر التعرض لصدمة كهربائية. لا تزل الغطاء (أو الجزء الخلفي). لا توجد أجزاء داخلية يمكن للمستخدم إصلاحها. ارجع الأعطال إلى مسؤول الخدمة المعتمد.

- الهدف من نقطة التعجب داخل المثلث متساوي الساقين هو تحذير المستخدم من وجود تعليمات هامة للتشغيل والصيانة في الدليل المرفق مع الجهاز.

c. عند تعرض المنتج للمطر أو الماء.

d. عندما لا يعمل المنتج بشكل صحيح كما هو موصوف في إرشادات التشغيل. لا تلمس عناصر التحكم بخلاف تلك الموصوفة في إرشادات التشغيل. يمكن أن يتسبب الضغط غير المناسب لعناصر التحكم غير الموصوفة في الإرشادات في حدوث تلف، وغالبًا ما يتطلب عمل ضبط مكثف من قبل فني مؤهل.

e. إذا سقط المنتج أو تلفت الخزانة بأي طريقة.

f. عندما يعرض المنتج حالة غير طبيعية أو يُظهر تغييرًا جوهريًا في الأداء. أي حالة غير طبيعية ملحوظة في المنتج تشير إلى أن المنتج يحتاج إلى الصيانة.

11. **قطع الغيار** — في حالة تطلب المنتج لقطع غيار، تأكد من استخدام موظف الخدمة لقطع غيار مخصصة من قبل الشركة المصنعة، أو تلك القطع التي تتميز بالخصائص والأداء نفسه للقطع الأصلية. يمكن أن يتسبب استخدام قطع غيار غير مرخص باستخدامها في نشوب حريق أو التعرض لصدمة كهربائية و/أو خطر آخر.

12. **عمليات تحقق السلامة** — بعد اكتمال أعمال الصيانة أو الإصلاح، اطلب فني الصيانة لإجراء عمليات تحقق السلامة للتأكد من أن المنتج في حالة التشغيل الصحيحة.

13. **الحامل** — لا تستخدم سوى عربة أو حامل أو حامل ثلاثي أو دعم أو منضدة أوصت بها الشركة المصنعة أو بُاع مع الجهاز. لا تضع المنتج على عربة أو حامل أو حامل ثلاثي أو منضدة غير مستقرة. حيث يمكن أن يتسبب وضع المنتج على قاعدة غير مستقرة في سقوطه، مما ينتج عنه إصابات شخصية خطيرة فضلاً عن تلف المنتج. عند تثبيت المنتج على الحائط، تأكد من اتباع إرشادات الشركة المصنعة. لا تستخدم سوى جهاز التثبيت الذي توصي به الشركة المصنعة.

14. **النقل بعناية** — عند استخدام عربة، انتبه عند تحريك العربة/الجهاز لتجنب التعرض لإصابة من انقلابه. يمكن أن تتسبب التوقفات المفاجئة والقوة المفرطة والأسطح غير المستوية في سقوط المنتج من فوق العربة. لا تحاول أبدًا تحريك التلفاز ما لم يتم فصل سلك التيار المتردد.

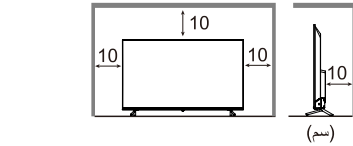

ملاحظة: تستخدم الصورة كمرجع فقط.

19. **لا تتبّع البطارية، خطر التعرض لحرق كيميائي** — حافظ على البطاريات الجديدة والمستعملة بعيدًا عن الأطفال. إذا لم يتم إغلاق حجيرة البطارية بإحكام، توقف عن استخدام المنتج وأبقه بعيدًا عن الأطفال. إذا كنت تعتقد أنه قد تم ابتلاع البطاريات أو وضعت داخل أي جزء من الجسم، اطلب المشورة الطبية على الفور.

20. **الاستماع** — يمكن أن يتسبب الاستماع إلى الموسيقى بمستويات صوت عالية وعلى طول فترات ممتدة في إحداث ضرر في حاسة سمع الشخص. للحد من خطر التعرض لضرر في حاسة السمع، يتبع على الفرد خفض مستوى الصوت إلى مستوى مريح وآمن، وتقليل وقت الاستماع إلى الصوت العالي.

بيئة الاستخدام

- ⚠ تحذير:** لا تضع التلفاز مطلقاً في موقع غير مستقر، فقد يتعرض التلفاز للسقوط أو يتسبب في تعرضك لإصابة شخصية خطيرة أو الوفاة. ويمكن تجنب العديد من الإصابات، التي قد تلحق على نحو خاص بالأطفال، عن طريق اتباع احتياطات بسيطة مثل:
- استخدم الخزانات أو الحوامل التي توصي بها الشركة المصنعة للتلفاز.
 - استخدم فقط الأثاث الذي يمكن أن يدعم التلفاز بأمان.
 - تأكد من عدم بروز التلفاز من حافة الأثاث الداعم له.
 - لا تضع التلفاز على أثاث مرتفع (على سبيل المثال الخزانات أو خزانات الكتب) دون تثبيت كلاً من الأثاث والتلفاز بدعامة مناسبة.
 - لا تضع التلفاز على الملابس أو المواد الأخرى التي يمكن أن توضع بين التلفاز والأثاث الداعم.
 - أعلم الأطفال بأخطار التسلق على الأثاث للوصول إلى التلفاز أو مفاتيح التحكم فيه.
- إذا تم الاحتفاظ بالتلفاز الحالي أو عند تغيير موقعه، فيجب الأخذ في الاعتبار ما ورد أعلاه.
- (فقط لأجهزة التلفاز التي يتجاوز وزنها 7 كيلو جرام)

التنظيف

- لا ترش الماء أو سائل التنظيف مباشرة على شاشة التلفاز من أجل التنظيف. سوف يتسبب مادة السائل المتسرب في إلحاق الضرر بالتلفاز.
- انتبه إلى القطط أو الفئران أو الحيوانات الأخرى التي يمكن أن تتبول على التلفاز (على الجزء الأمامي أو الخلفي). فقد يؤدي هذا إلى تعطل التلفاز.
- لا تستخدم الأجسام الحادة أو الصلبة (أظافر الأصابع أو السكين وما إلى ذلك) على شاشة التلفاز. فقد يلحق هذا الضرر بسطح الشاشة.

تعليق جهاز التلفاز على الحائط

- تحقق ما إذا كانت الحائط يتحمل وزن جهاز التلفاز ومجموعة التثبيت على الحائط.
 - اتبع إرشادات التثبيت المتوفرة مع حامل التثبيت على الحائط.
 - يجب تثبيت جهاز التلفاز على الحائط بشكل عمودي.
 - تأكد من عدم استخدام سوى البراغي المناسبة لمادة الحائط.
 - تأكد من تركيب كوابل جهاز التلفاز بحيث يتم تجنب أي خطر ناتج عن التعثر بها.
- يجب تطبيق جميع إرشادات الحماية الأخرى المتعلقة بأجهزة التلفاز أيضًا هنا.
- تحذير: تتطلب هذه العملية شخصين.
- للتأكد من التركيب السليم، اتبع ملاحظات السلامة التالية.

⚠ الحذر

- 1. اقرأ هذه التعليمات** — يجب قراءة جميع تعليمات التشغيل وفهمها قبل تشغيل هذا المنتج.
 - 2. احتفظ بهذه التعليمات** — يجب الاحتفاظ بتعليمات السلامة والتشغيل في مكان آمن للرجوع إليها في المستقبل.
 - 3. اقرأ كل التحذيرات** — يجب مراعاة جميع التحذيرات الموضحة على المنتج وفي التعليمات عن كتب.
 - 4. اتبع جميع التعليمات** — يجب اتباع جميع تعليمات التشغيل.
 - 5. الملحقات** — لا تستخدم سوى الأجهزة الطرفية/الملحقات التي تُقدمها الشركة المصنعة. لا تستخدم الملحقات التي لا توصي بها الشركة المصنعة. يمكن أن يؤدي استخدام ملحقات غير مناسبة في حدوث حوادث.
 - 6. مصدر الطاقة** — هذا الجهاز مُخصص ليعمل من خلال مصدر مُعين موضح على ملصق التحديد. إذا لم تكن متأكدًا من نوع مصدر الطاقة المزود بها منزلك، فاستشر بائع المنتج أو شركة الطاقة المحلية. لإضفاء المزيد من الحماية على هذا المنتج أثناء حدوث عاصفة رعدية، أو عند تركه بدون عناية وعدم استخدامه لفترات طويلة، افصله عن مأخذ الحائط وافصل الهوائي ونظام الكابل.
- لا تحاول تجاهل غرض السلامة الخاص باستخدام قابس مستقطب أو مؤرض. يحتوي القابس المستقطب على نصلين مع وجود نصل أكبر من الآخر. يحتوي القابس المؤرض على نصلين وسن تأريض ثالث. يتم توفير النصل العريض أو النصل الثالث الطويل لسلامتك. إذا لم يتوافق المقيس المرفق مع المأخذ الخاص بك، استشر كهربائياً لاستبدال المأخذ القديم.
- 7. حماية سلك الطاقة** — حافظ على سلك الطاقة من السير فوقه أو تثبيته وخاصة عند المقابس، والمقابس المناسبة، ونقطة خروج السلك من الجهاز.
 - 8. الحمل الزائد** — لا تزد الحمل بشكل كبير على مأخذ الحائط وأسلاك التمديد أو المقابس المناسبة على جهاز آخر حيث يمكن أن يتسبب ذلك في التعرض لخطر نشوب حريق أو التعرض لصدمة كهربائية.
 - 9. الصيانة** — استعن بموظف خدمة مؤهل لإجراء جميع أعمال الصيانة. تكون أعمال الصيانة مطلوبة عند تلف الجهاز بأي شكل من الأشكال، مثل تلف سلك الإمداد بالطاقة أو القابس، أو انسكاب سائل أو سقوط أجسام داخل الجهاز، أو تعرض الجهاز إلى المطر أو الرطوبة، أو لا يعمل الجهاز بشكل طبيعي، أو سقط الجهاز.
 - 10. تلف يتطلب خدمة** — في حالة حدوث أي من الحالات التالية، يتعين عليك فصل سلك الطاقة من مأخذ التيار المتردد وطلب موظف خدمة مؤهل لإجراء عمليات الصيانة.
- a. عند تلف سلك الطاقة أو المقيس.
- b. عند سكب سائل على المنتج أو سقوط أغراض داخل المنتج.

الفصل 1: مقدمة



تحذير

التعامل مع قاييس الطاقة والأسلاك

- ادخل قاييس الطاقة بالكامل في منفذ مقيس التيار الكهربائي. (إذا كان قاييس الطاقة مفكوكًا، فقد يؤدي إلى توليد حرارة وتسبب في نشوب حريق.)
تأكد من سهولة الوصول إلى قاييس الطاقة.
لا تلمس قاييس الطاقة بأيدٍ مبللة. (قد يؤدي ذلك إلى التعرض إلى صدمة كهربائية.)
لا تستخدم أي أسلاك طاقة بخلاف المتوفرة مع هذا التلغاز. (قد يؤدي ذلك إلى نشوب حريق أو التعرض إلى صدمة كهربائية.)
لا تسبب ضررًا في سلك الطاقة. (قد يؤدي السلك التالف إلى نشوب حريق أو التعرض إلى صدمة كهربائية.)
- لا تنقل التلغاز والسلك قيد التوصيل في منفذ مقيس التيار الكهربائي.
 - لا تضع عرضًا ثقيلًا على السلك أو تضع السلك بالقرب من عرض عال الحرارة.
 - لا تقم بلي السلك، أو ثنيه أو تمديده بشدة.
 - لا تجذب السلك. أمسك من جسم قاييس الطاقة عند فصل السلك.
 - لا تستخدم قاييس طاقة أو منفذ مقيس تيار كهربائي تالف.
 - استخدم التلغاز في مناخ معتدل.

240-110 فولت ~ 60/50 هرتز

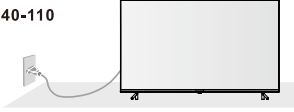

• تختلف أنواع قوايس الطاقة في الدول.

إذا لاحظت أي شيء غير طبيعي،
أزل قاييس الطاقة على الفور!



<p>لا تُدخَل أغراضًا غريبة داخل التلغاز</p> <ul style="list-style-type: none"> • لا تسمح بسقوط أي أغراض داخل التلغاز من خلال فتحات التهوية. (قد ينشب حريق أو تتعرض إلى صدمة كهربائية.) 	<p>مصدر الطاقة</p> <ul style="list-style-type: none"> • هذا التلغاز مصمم للتشغيل على: • 240-110 فولت ~ 60/50 هرتز • الاستخدام فوق منضدة / التعليق على الحائط
<p>لا تضع التلغاز على أسطح منزلة أو غير ثابتة، وتأكد من أن التلغاز غير عالق على حافة القاعدة</p> <ul style="list-style-type: none"> • قد يسقط التلغاز أو ينقلب. 	<p>لا تستخدم جهاز تثبيت جهد خارجي مع جهاز التلغاز</p> <ul style="list-style-type: none"> • قد يؤدي استخدام جهاز تثبيت الجودة الضعيفة إلى تلف الجهاز. • يبطل الضمان في حالة استخدام جهاز تثبيت خارجي.
<p>لا تستخدم إلا أدوات التثبيت / القواعد المخصصة</p> <ul style="list-style-type: none"> • قد يجعل استخدام قاعدة أو تجهيزات أخرى غير معتمدة التلغاز غير ثابت، مما يعرضك إلى خطر الإصابة. تأكد من طلبك من وكيل باناسونيك المحلي لديك حول تنفيذ عملية الإعداد. • عند تثبيت المنتج على الحائط أو تعليقه، تأكد من تثبيت المنتج وفقًا للطريقة التي توصي بها الشركة المصنعة. تُعد هذه ميزة حماية. • لا تستخدم سوى الملحقات/الاكسسوارات المحددة والتي توفرها الشركة المصنعة (مثل مهايئ الطاقة الحصري، والبطارية، وما إلى ذلك). 	<p>لا تزل الأغصية ولا تقم أبدًا بإصلاح التلغاز بنفسك</p> <ul style="list-style-type: none"> • لا تزل الغطاء الخلفي حيث يمكن الوصول إلى أجزاء التلغاز مباشرة عند إزالته. لا توجد أجزاء بالداخل يمكن صيانتها من قبل المستخدم. (قد تؤدي المكونات عالية الجهد إلى التعرض إلى صدمة كهربائية خطيرة.) • اطلب فحص التلغاز أو تعديله أو إصلاحه لدى وكيل باناسونيك المحلي. • يرجى الرجوع إلى المعلومات الموجودة على ظهر العبوة للتعرف على معلومات السلامة والمعلومات الكهربائية قبل تركيب الجهاز أو تشغيله. • يُستخدم القاييس الرئيسي كجهاز للفصل، ويمكن أن يظل الجهاز المفصول جاهزًا للتشغيل.
<p>لا تعرض التلغاز إلى ضوء الشمس المباشر أو مصادر الحرارة الأخرى</p> <ul style="list-style-type: none"> • تجنب تعريض التلغاز إلى ضوء الشمس المباشر أو مصادر الحرارة الأخرى. <p>لمنع نشوب حريق، حافظ على بقاء الشموع أو مصادر اللهب المباشر الأخرى بعيدة عن هذا المنتج طيلة الوقت.</p>	<p>لا تعرض الجهاز إلى المطر أو الرطوبة الشديدة</p> <ul style="list-style-type: none"> • لتجنب التلف الذي قد يتسبب في التعرض إلى صدمة كهربائية أو نشوب حريق، لا تعرض هذا التلغاز إلى المطر أو الرطوبة الشديدة. يجب ألا يتعرض هذا التلغاز إلى قطرات الماء أو الببل ولا يجب وضع الأغراض الممتلئة بالماء، مثل الزهريرات فوق الجهاز أو أعلاه. 

الفصل 1: مقدمة

3	تحذير
4	بيئة الاستخدام
4	التنظيف
4	تعليق جهاز التلفاز على الحائط
4	الحذر
6	الرمز
6	احتياطات عند استخدام وحدة التحكم عن بعد
6	تركيب/إزالة بطاريات وحدة التحكم عن بعد
7	الملحقات القياسية
7	ملحقات اختيارية
8	تركيب القاعدة

الفصل 2: الميزات الأساسية

9	أطراف التوصيل بالتلفاز
11	وحدات التحكم في التلفاز
12	وحدة التحكم عن بعد
13	كيفية إقران وحدة التحكم عن بعد مع التلفاز
14	الإعداد الأولي
17	تحديد مصدر الإدخال
18	الدليل الإلكتروني للبرامج
18	وظيفة إزاحة الوقت
18	إعدادات القائمة السريعة
18	إعدادات القائمة الرئيسية

الفصل 3: الميزات الذكية

23	الصفحة الرئيسية
23	مساعد جوجل
24	Google Play
24	Chromecast Built-In
26	إخلاء المسؤولية حول استخدام نظام Android
26	مشغل الوسائط

الفصل 4: المعلومات الفنية

28	تنسيقات الملفات المدعومة في مشغل الوسائط
30	الصيانة
30	استكشاف الأعطال وإصلاحها
31	المواصفات

Panasonic®

الطراز:

TH-65GX655M/TH-65GX655MF

إرشادات التشغيل

تلفاز LED

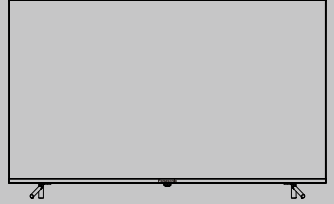

و Chromecast و Google Play و Android TV
، YouTube هي علامات تجارية لشركة Google LLC.

androidtv

تُعد المسطحات HDMI (واجهة الربط عالية الجودة) وشعار
HDMI علامات تجارية أو علامات تجارية مسجلة لشركة
HDMI Licensing في الولايات المتحدة والدول الأخرى.

HDMI
HIGH-DEFINITION MULTIMEDIA INTERFACE

براءات اختراع DTS، يرجى الإطلاع على <http://patents.dts.com>.
شعار بوجيت تري سونج من شركة DTS Licensing Limited.
DTS، الأثير، و DTS+ الأثير معاً هي علامات تجارية مسجلة و
DTS، Inc. هي علامة تجارية لـ
© DTS, Inc. جميع الحقوق محفوظة.

dts
TruSurround

Dolby Audio، Dolby Vision، ورمز D المزدوج هي علامات
تجارية لـ Dolby Laboratories، تم التصنيع بموجب ترخيص من
Dolby Laboratories، أعمال سرية غير منشورة.
حقوق النشر Dolby Laboratories 2015-1992،
جميع الحقوق محفوظة.

DOLBY
AUDIO

DOLBY
VISION

نشكرك على شراء منتج باناسونيك هذا.
يرجى قراءة هذه الإرشادات بعناية قبل تشغيل هذا المنتج والاحتفاظ بها للرجوع إليها في المستقبل.

تُستخدم الصور المعروضة في هذا الدليل لأغراض توضيحية فقط.

العربية

UAE-TRA	OMAN-TRA
Wi-Fi Module: ER74847/19	Wi-Fi Module: TRA/TA-R/8472/19
BT Remote control: ER74652/19	BT Remote control: TRA/TA-R/8471/19
Dealer No: DA0052708/10	Dealer No: D090281

TH-65GX655M/TH-65GX655MF		شماره مدل
110-240 ولت متناوب ~ 50/60 هرتز		منبع تغذیه
200 وات	درجه بندی مصرف برق	مصرف برق
> 0.5 وات	وضعیت انتظار	
165 سانتی متر	سایز قابل مشاهده صفحه	پنل نمایش
2160 X 3840	وضوح تصویر	
92.1 X 31.2 X 144.6 سانتی متر 83.9 X 8.8 X 144.6 سانتی متر	با ستون فقط تلویزیون	ابعاد (HxBxD)
17.8 کیلوگرم (با ستون) 17.2 کیلوگرم (فقط تلویزیون)	وزن خالص	
28.5 کیلوگرم	وزن مجموع	
6 اهم	بلندگو	صدا
10 وات + 10 وات	خروجی صدا	
DVB-T/T2/C :DTV	سیستم تلویزیون	
PAL BG/DK/I :ATV		
AUDIO L/R بین نوع 2 x RCA VIDEO بین نوع 1 x RCA	AV IN	ترتیب های ارتباطی
اتصال دهنده هوا 1 x	ANTENNA IN	
رابط HDMI 3 x	HDMI	
رابط USB 2.0 x 1، جریان مستقیم 5 ولت، حداکثر 500 میلیآمپر رابط USB 3.0 x 1، جریان مستقیم 5 ولت، حداکثر 900 میلیآمپر	USB	
نوری 1 x	DIGITAL AUDIO OUT	
رابط شبکه 1 x	LAN IN	
درگاه عیبیابی 1 x	SERVICE	

توجه

1. طراحی و مشخصات بدون اطلاع قبلی قابل تغییر است.
2. وزن و اندازه نمایش داده شده در اینجا تقریبی است.
3. تصاویر گرافیکی این راهنما فقط به عنوان مرجع هستند.
4. تلویزیون شما ممکن است کمی با چیزی که در این راهنما نشان داده شده متفاوت باشد.
5. در فضاهای خشک به علت وجود الکتریسیته ساکن محصول ممکن است راه اندازی مجدد شده و به رابط OSD اصلی خود، رابط USB پلیر یا حالت منبع قبلی برگردد. این وضعیت عادی است و لطفاً به استفاده از تلویزیون ادامه دهید.

نگهداری

نخست، اول دوشاخه اصلی را از پریز جدا کنید.

مراقبت معمولی:

برای تمیز کردن آلودگی یا اثر انگشت سطح پلن نمایشگر، قاب و یا پایه را با استفاده از یک دستمال نرم به آرامی پاک کنید.

برای آلودگی سخت:

ابتدا سطح را گردگیری کنید. تکه پارچه نرمی را به آب تمیز یا شوینده رقیق شده خنثی (1 واحد شوینده و 100 واحد آب) آغشته کنید. پارچه را بچلانید و سطح را تمیز کنید. سرانجام، رطوبت باقیمانده را بزدایید.

دوشاخه اصلی

دوشاخه اصلی را در فواصل منظم با یک تکه پارچه خشک تمیز کنید. رطوبت و گرد و خاک ممکن است سبب آتش سوزی یا شوک الکتریکی شود.

⚠ احتیاط

از به کار بردن دستمال زیر یا پاک کردن با فشار زیاد خودداری کنید چرا که این امر ممکن است سبب خش افتادن سطوح شود.

● مراقب باشید که سطوح تلویزیون را طوری به آب یا مواد شوینده آغشته نکنید که این مواد به درون تلویزیون راه پیدا کنند چرا که این امر ممکن است محصول را از کار بیندازد.

● مراقب باشید که سطوح با حشره کش، حلال صنعتی، تینر یا سایر مواد ناپایدار تماس پیدا نکنند. این امر می تواند موجب کاهش کیفیت سطوح و یا کهنه شدن رنگ شود.

● سطح پلن نمایش دارای پوشش مخصوص است و به آسانی ممکن است آسیب ببیند. مراقب باشید که با نوک ناخن یا سایر اشیای تیز به سطح آن ضربه زده و خط بیندازید.

● از تماس قاب و پایه با مواد لاستیکی یا PVC به مدت طولانی جلوگیری کنید. این امر ممکن است سبب کاهش کیفیت سطح شود.

عیب‌یابی

بیشتر مشکلات تلویزیون را میتوان با مراجعه به فهرست عیب‌یابی زیر برطرف کرد.

بدون تصویر، بدون صدا

- از سالم بودن فیوز یا مدارشکن مطمئن شوید.
- دستگاه برقی دیگری را به پریز وصل کنید و از کار کردن یا روشن شدن آن مطمئن شوید.
- دوشاخه به خوبی به پریز متصل نمیشود.
- منبع سیگنال را بررسی کنید.

بدون رنگ

- اشباع را تنظیم کنید.

کنترل از دور کار نمی‌کند

- باتریها را تعویض کنید.
- باتریها بهدرستی نصب نشده‌اند.
- جریان برق وجود ندارد.

بدون تصویر، صدای طبیعی

- روشنایی و کنتراست را تنظیم کنید.

تصویر طبیعی، بدون صدا

- برای افزایش حجم صدا دکمه +Vol را فشار دهید.
- صدا قطع شده است. برای بازگرداندن صدا، دکمه قطع صدا را از روی کنترل از دور فشار دهید.

تداخل فرکانس رادیویی

این تداخل سبب ایجاد موجهای متحرک یا نوارهای قطری میشود، و در برخی موارد کنتراست تصویر را از بین میبرد. منبع تداخل رادیویی را بیابید و برطرف کنید.

کنترل از دور بلوتوث بهدرستی جفت نمیشود

- دوباره برای جفت کردن کنترل از دور اقدام کنید.
- باتریها را تعویض کنید.

ورود به حساب گوگل ممکن نیست

- دوباره برای ورود اقدام کنید.
- به کمک دستگاه دیگری بررسی کنید که آیا مشکلی در شبکه وجود دارد یا خیر.
- به کمک دستگاه اندرویدی دیگری بررسی کنید که آیا مشکلی در سرور گوگل وجود دارد یا خیر.

استفاده از «دستیار گوگل» (Google Assistant) ممکن نیست

- بررسی کنید که کنترل از دور بلوتوث با موفقیت جفت شده باشد.
- به کمک دستگاه دیگری بررسی کنید که آیا مشکلی در شبکه وجود دارد یا خیر.
- به کمک دستگاه اندرویدی دیگری بررسی کنید که آیا مشکلی در سرور گوگل وجود دارد یا خیر.

نام پسوند فایل	فشرده ساز صدا (نوع فایل)
MP4 (.mp4 .m4v .mov .3gp) MKV (.mkv .mks) MPEG program stream (.DAT, .VOB, .MPG, .MPEG)	MPEG1/2
ASF/WMV(.wmv .asf .asx) MPEG program stream (.DAT, .VOB, .MPG, .MPEG)	MPEG4
ASF/WMV(.wmv .asf .asx) MKV (.mkv .mks) MPEG program stream (.DAT, .VOB, .MPG, .MPEG) Audio ES(.amr .ape .ac3 .ec3 .mp2 .mp3 .wav .flac .ogg)	AC3
MKV (.mkv .mks) MPEG program stream (.DAT, .VOB, .MPG, .MPEG) Audio ES(.amr .ape .ac3 .ec3 .mp2 .mp3 .wav .flac .ogg)	EAC3
AVI (.avi) ASF/WMV(.wmv .asf .asx) OGM (.ogm) MPEG program stream (.DAT, .VOB, .MPG, .MPEG)	AAC
Audio ES(.amr .ape .ac3 .ec3 .mp2 .mp3 .wav .flac .ogg)	FLAC

توجه

- برخی فایل ها ممکن است حتی در صورت داشتن این شرایط پخش نشود.
- تغییر نام فایل ها و فولدرها ممکن است باعث غیرقابل استفاده شدن ابزار شود.

فصل 4: اطلاعات فنی

فایل فرمت های پشتیبانی شده در مدیاپلیر

ویدیو:

پروفایل	نرخ بیت	نرخ نمونه گیری SPEC	نام پسوند فایل	فشرده ساز ویدیویی (نوع فایل)
	80Mbps	720*576 @ 30fps	AVI (.avi) ASF/WMV(.wmv .asf .asx) MP4 (.mp4 .m4v .mov .3gp) OGM (.ogm) MKV (.mkv .mks) MPEG program stream (.DAT, .VOB, .MPG, .MPEG) TS (.ts .m2ts .its .mpg)	MPEG1
. Simple Profile Main Profile		1920*1080 @ 60fps	AVI (.avi) ASF/WMV(.wmv .asf .asx) MKV (.mkv .mks)	MPEG2
ASP L5			ASF/WMV(.wmv .asf .asx) MP4 (.mp4 .m4v .mov .3gp)	MPEG4 (نوع پشتیبانی نشده: Mpeg4 V3 / Mpeg4 V2)
				H.263
. Main Profile . High Profile L5.1 L5.2 L4.2		3840x2304 @ 30fps 3840x2304 @ 60fps 1920*1080 @ 60fps	AVI (.avi) ASF/WMV(.wmv .asf .asx) TS (.ts .m2ts .its .mpg) Video ES(.m1v .m2v .m4v .264 .vc1)	H.264
. Main Profile L4.1 L5.0 L5.1		1920*1080 @ 60fps	AVI (.avi) MP4 (.mp4 .m4v .mov .3gp) MKV (.mkv .mks) TS (.ts .m2ts .its .mpg) Video ES(.m1v .m2v .m4v .264 .vc1 .265)	H.265
L4.1			TS (.ts .m2ts .its .mpg)	MVC
. Simple Profile . Main Profile			ASF/WMV(.wmv .asf .asx)	WMV (نوع پشتیبانی نشده: wm7/wmv8)
. Advanced Profile @Level 3			TS (.ts .m2ts .its .mpg) Video ES(.m1v .m2v .m4v .264 .vc1)	VC1
		60Mbps	1920*1080 @ 60fps 3840x2304 @ 30fps 3840x2304 @ 60fps	MKV (.mkv .mks)

عکس:

توضیحات	وضوح تصویر	عکس	نام پسوند فایل	حامل
	17000x10000	بدون لاین	.jpeg	JPEG
	4000x4000	پیش رونده		
بدون محدودیت (بسته به اندازه درام)		استاتیک	.gif	GIF
بدون محدودیت (بسته به اندازه درام)		پویانمایی		
بدون محدودیت (بسته به اندازه درام)			.png	PNG
	16383x16383		.bmp	BMP

مرحله 1: دستگاه USB خود را به تلویزیون متصل کنید.

مرحله 2: دکمه HOME را برای ورود به صفحه اصلی فشار دهید.

مرحله 3: برای انتخاب و ورود به «Apps» (برنامهها)، دکمههای **▶/◀/▼/▲** و **OK** را فشار دهید.

مرحله 4: برای انتخاب و ورود به «Media» (رسانهها)، دکمههای **▶/◀/▼/▲** و **OK** را فشار دهید.

مرحله 5: با فشردن دکمه **▶/◀/▼/▲** میتوانین نوع فایلهای زیر را انتخاب و وارد آنها شوید: **فیلم، عکس یا موسیقی.**

مرحله 6: با فشردن **▶/◀/▼/▲** و دکمه **OK** میتونید فایلها رسانه مورد نظر را که نوع آنها در «مرحله 5» مشخص شده است، انتخاب و پخش کنید.

مرحله 7: برای شروع پخش، دکمه **OK** را فشار دهید.

مرحله 8: برای خروج از پخش، دکمه **BACK** را فشار دهید.

توجه:

1. تحت شرایط زیر، این سیستم نمی تواند فایل را رمزگشایی کند و آن را بصورت طبیعی اجرا کند:

- پارامترهای فایل، مانند پیکسل تصویر، نرخ کد فایل صوتی و ویدئویی، و نرخ نمونه برداری فایل صوتی، از حد سیستم تجاوز کند؛

- فرمت فایل همسان نبوده یا فایل آسیب دیده باشد.

توجه: نرخ کدی که این سیستم پشتیبانی می کند بیش از 20Mbps نیست.

2. اتصال گرم: هنگامی که سیستم در حال خواندن یا انتقال داده ها است، آن را قطع نکنید تا از آسیب رساندن به سیستم با دستگاه جلوگیری کنید.

3. هنگامی که از یک هارد دیسک خارجی یا یک دوربین دیجیتال استفاده می کنید به منبع تغذیه دستگاه توجه کنید. اگر منبع تغذیه کافی یا پایدار نیست، ممکن است در حین عملیات با مشکل مواجه شوید یا اصلاً نتوانید کار کنید. در این مورد، لطفاً دستگاه را مجدداً راه اندازی کنید یا دستگاه را جدا کرده و مجدداً وصل کنید و اطمینان حاصل کنید که منبع تغذیه آن طبیعی است.

4. این سیستم از دستگاه های استاندارد USB 1.1، USB 2.0، و USB 3.0 مانند U-disk های استاندارد، پخش کننده های MP3، هارد دیسک های خارجی و غیره پشتیبانی می کند.

5. برای دستیابی به کیفیت صوتی و تصویری بهتر، توصیه می شود از دستگاه خارجی که با استاندارد USB 2.0 سازگاری دارد استفاده کنید.

6. هنگام پخش ویدئو با نسبت فشرده سازی بالا، پدیده هایی مانند توقف تصویر و تاخیر طولانی در پاسخگویی منو، طبیعی هستند.

7. برای بعضی از دستگاه های USB دارای منبع برق، مانند هارد دیسک های بزرگ، MP4، و غیره، پیشنهاد می شود برای جلوگیری از کمبود برق از آنها همراه با برق استفاده کنید. پارامترهای فایل، مانند پیکسل تصویر، نرخ کد فایل صوتی و ویدئویی، و نرخ نمونه برداری فایل صوتی، از حد سیستم تجاوز می کند.

8. فایل ممکن است به طور عادی پخش نشود، زیرا پارامترهای آن، مانند پیکسل تصویر، نرخ کد فایل صوتی و ویدئویی، و نرخ نمونه برداری فایل صوتی، از حد سیستم تجاوز می کند.

■ تماشای فیلم

در هنگام تماشای فیلم، با فشردن دکمههای زیر میتونید روند پخش فیلم را کنترل کنید.

دکمه	وضعیت	عملکرد
OK	بدون نوار کنترل	نوار کنترل را فراخوانی کنید.
	با نوار کنترل	فیلم را متوقف یا پخش کنید.
چپ/راست	بدون نوار کنترل	به فیلم قبلی یا بعدی بروید.
	با نوار کنترل	از قابلیت بازگشت سریع یا جلو بردن سریع استفاده کنید.
پایین/INFO	هر دو	به رابط INFO فیلم جاری دسترسی پیدا کنید.
MENU	هر دو	وارد منو سریع شوید.

■ مرور عکس

در هنگام مرور عکسها، با فشردن دکمههای زیر میتونید روند پخش عکسها را کنترل کنید.

دکمه	وضعیت	عملکرد
OK	به عکس قبلی یا بعدی بروید.	
چپ/راست	تصویر را موقتاً متوقف یا پخش کنید.	
پایین/INFO	به رابط INFO عکس جاری دسترسی پیدا کنید.	
MENU	وارد منو سریع شوید.	

■ پخش موسیقی

در هنگام پخش موسیقی، با فشردن دکمههای زیر میتونید روند پخش موسیقی را کنترل کنید.

دکمه	وضعیت	عملکرد
OK	بدون نوار کنترل	نوار کنترل را فراخوانی کنید.
	با نوار کنترل	تصویر را موقتاً متوقف یا پخش کنید.
چپ/راست	بدون نوار کنترل	به فیلم قبلی یا بعدی بروید.
	با نوار کنترل	از قابلیت بازگشت سریع یا جلو بردن سریع استفاده کنید.
بالا	هر دو	متن موسیقی را نمایش دهید.
پایین/INFO	هر دو	به رابط INFO فیلم جاری دسترسی پیدا کنید.
MENU	هر دو	وارد منو سریع شوید.

■ پخش زنده و فیلم ها (مانند YouTube)

پخش زنده و ویدیوهای تلفن همراه خود را در تلویزیون پخش کنید.

مرحله 1: تلفن همراه و تلویزیون خود را با موفقیت به یک شبکه بی سیم وصل کنید.

مرحله 2: برنامه YouTube را در تلفن همراه خود انتخاب کنید.

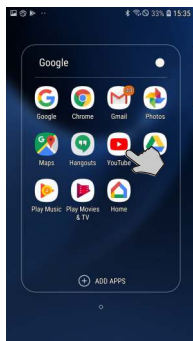

مرحله 3: محتوای مورد نظر خود را انتخاب کنید، سپس روی نماد پخش «▶» کلیک کنید تا لینک سایت محتوا را برای پخش محتوا توسط تلویزیون به جای تلفن همراه خود به تلویزیون ارسال کنید. برای توقف پخش، دوباره روی نماد پخش «▶» کلیک کنید.

■ پخش صفحه/صوت (مانند Google Home)

صفحه نمایش و صوت تلفن همراه خود را در تلویزیون پخش کنید.

مرحله 1: تلفن همراه و تلویزیون خود را با موفقیت به یک شبکه بی سیم وصل کنید.

مرحله 2: برنامه «Home» را در تلفن همراه خود انتخاب کنید و سپس برای ورود به صفحه حساب کاربری بر روی «🔗» کلیک کنید.

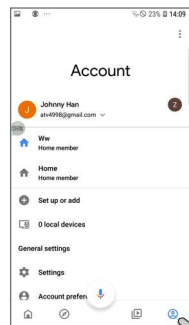
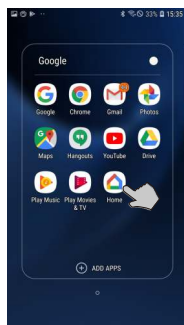

مرحله 3: «Mirror device» (بازتاب دستگاه) را انتخاب کنید، سپس نام تلویزیون را برای اتصال تلویزیون به تلفن همراه خود انتخاب کنید.

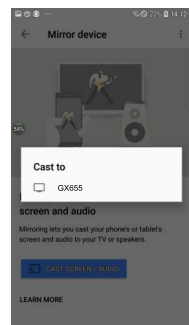
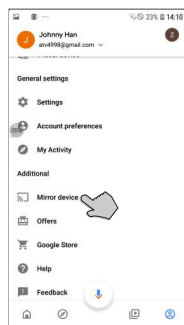

مرحله 4: محتویات صفحه نمایش تلفن همراه شما به طور کامل بر روی صفحه نمایش بزرگ تلویزیون پخش می شود. برای متوقف کردن پخش، بر روی «DISCONNECT» (قطع ارتباط) کلیک کنید.

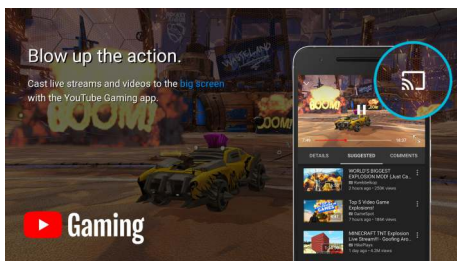
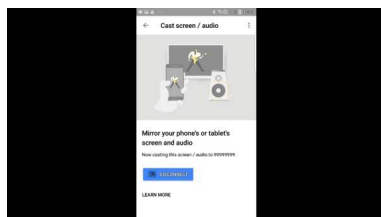

می توانید در هنگام پخش ویدئو از دکمه های زیر بر روی کنترل از راه دور استفاده کنید:

پخش / مکث	/ ▶
سریع به عقب/سریع به جلو	⏮ / ⏭
توقف کامل ویدئو	■

توجه:

برای عملکرد YouTube فوق، هم تلفن همراه هوشمند و هم تلویزیون باید به یک شبکه متصل شوند.

Google Play Games ■

«Google Play Games» (بازی های گوگل پلی) یک مرکز بازی های اندروید است که در آن می توانید بازی های اندروید رایگان یا پولی را به صورت دلخواه جستجو و دانلود کنید.

Google Play Movies & TV ■

«Google Play Movies & TV» (فیلم و تلویزیون گوگل پلی) یک مرکز خدماتی است که فیلم ها و برنامه های تلویزیونی را برای خرید یا اجاره توسط شما ارائه می دهد.

توجه:

این تصویر فقط به عنوان مرجع است.

- کارکرد ها و محتویات «Google Play» (گوگل پلی) ممکن است در کشورها یا مدل های مختلف، متفاوت باشد. فروشگاه گوگل و برنامه های کاربردی توسط گوگل کنترل می شوند و منوط به در دسترس بودن منطقه ای هستند.
- برای استفاده از کارکرد های «Google Play» (گوگل پلی) ، شما باید تلویزیون را به شبکه وصل کرده و وارد حساب گوگل خود بشوید.
- با توجه به شرایط ارائه دهنده محتوا، به روز رسانی برنامه کاربردی یا خود برنامه ممکن است متوقف شود.
- تغییر در محتوای برنامه ممکن است بدون اطلاع قبلی توسط ارائه دهنده خدمات ایجاد شود.
- سازنده هیچگونه مسئولیتی نسبت به هرگونه شکایت و نقص ناشی از نصب برنامه های شخص ثالث را بر عهده نمی گیرد.

Chromecast Built-In

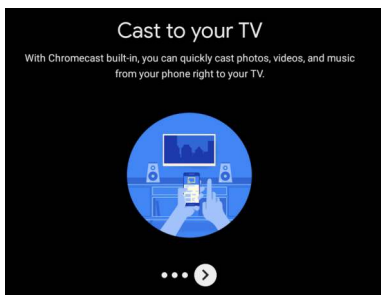

تعریف Chromecast Built-in ■

«Chromecast Built-in» یک تکنولوژی پخش است که توسط گوگل ایجاد شده است که به دستگاه تلفن همراه یا رایانه شخصی شما اجازه می دهد محتوای صوتی و تصویری پخش شده از اینترنت را در تلویزیون کنترل و پخش کند.

نحوه پخش محتوا ■

«Chromecast Built-in» دو روش پخش محتوا را ارائه می دهد: روش اول از دستگاه تلفن همراه و برنامه های وب استفاده می کند که از فناوری «Chromecast Built-in» پشتیبانی می کنند. روش دوم اجازه می دهد تا عین محتوای مرورگر وب «Google Chrome» (گوگل کروم) (با افزونه پخش) که بر روی رایانه شخصی در حال اجرا است را در تلویزیون بازتاب دهید. در هر دو مورد، پخش از طریق نماد پخش «▶» در دستگاه پرستنده آغاز می شود.

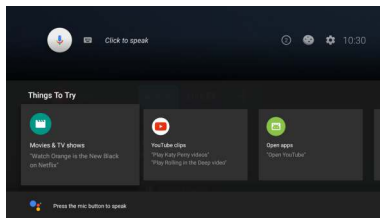

قبل از استفاده از دستیار گوگل، لطفاً اطمینان حاصل کنید که تلویزیون خود را به شبکه متصل کرده اید و اینکه کنترل از راه دور بلوتوث خود را با موفقیت با تلویزیون جفت کرده اید و همچنین اینکه وارد حساب کاربری گوگل خود شده اید.

توجه:

- 1) این تصاویر فقط به عنوان مرجع هستند.
- 2) دستیار گوگل فقط برای برخی از زبانها در دسترس است و قبل از استفاده از آن، لطفاً مطمئن شوید که کنترل از راه دور بلوتوث خود را با موفقیت با تلویزیون جفت کرده اید.

Google Play

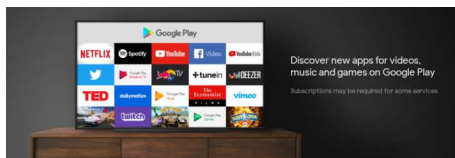

Google Play Store ■

- «Google Play Store» (فروشگاه گوگل پلی) بازار رسمی برنامه های کاربردی است که توسعه و مدیریت آن بر عهده Google قرار دارد. این برنامه امکان جستجو و دانلود برنامه های رایگان و پولی را برای شما فراهم میکند. مثال مربوط به جستجو و دانلود مرورگر وب در قسمت زیر ارائه شده است:
- 1) «HOME» ← Apps (برنامه ها) ← Google Play Store (فروشگاه گوگل پلی) ← را برای ورود به بازار برنامه انتخاب کنید.
 - 2) «Web Browser» (مرورگر وب) را جستجو و مرورگر مورد نظر خود را دانلود کنید.
 - 3) آن را روی تلویزیون نصب کنید تا نماد آن در مرکز برنامه نمایان شود.
 - 4) برای ورود به مرکز برنامه، روی «Apps» (برنامه ها) در صفحه اصلی کلیک کنید.
 - 5) مرورگر نصب شده را انتخاب کنید و دکمه OK را فشرده نگه دارید تا وارد منو مدیریت برنامه شوید.
 - 6) با انتخاب «Add to Favorites» (افزودن به علاقه مندیها)، مرورگر را به فهرست برنامه های مورد علاقه در صفحه اصلی اضافه کنید.

Google Play Music ■

«Google Play Music» (موسیقی گوگل پلی) یک مرکز موسیقی آنلاین است که در آن می توانید موسیقی های رایگان یا پولی را به صورت دلخواه جستجو کرده و گوش کنید.

فصل 3: ویژگی های هوشمند

Google Assistant

■ **Google Assistant** (دستیار گوگل) بر روی تلویزیون آندروید شما به عنوان دستیار شخصی مجازی شما موجود است. دکمه **MIC** را روی کنترل از راه دور خود فشار دهید تا آن را راه اندازی کرده و از آن لذت ببرید. این ویژگی آنقدر فوق العاده است که فوراً عاشقش می شوید! با استفاده از دستیار گوگل می توانید با استفاده از قدرت صدای خود، به راحتی و به سرعت به آنچه می خواهید دست یابید.

دیگر هیچ تایپ متنی پیچیده یا خسته کننده وجود ندارد و آنچه شما باید انجام دهید این است که فقط با تلویزیون خود صحبت کنید.

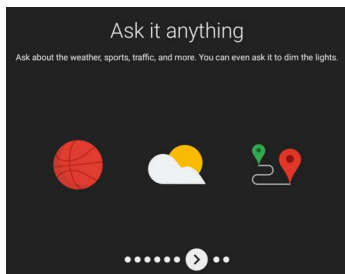
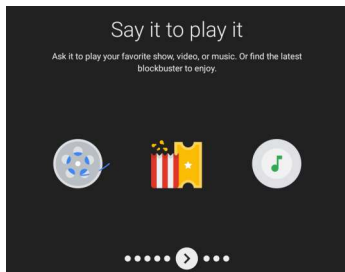
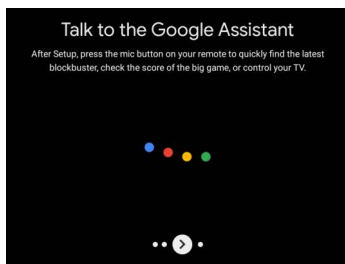

■ اگر می خواهید جزئیات عملکرد دستیار گوگل را بدانید، لطفاً از آن بپرسید «What can you do» (چه کاری می توانی بکنی)، سپس لیستی از انواع کارکردها روی صفحه نمایش داده می شود تا به شما بگوید دستیار گوگل می تواند برای شما چه کاری انجام دهد.

صفحه اصلی

لطفاً از دکمه **HOME** برای ورود به صفحه اصلی برای بهره بردن از کارکرد های زیر استفاده کنید.

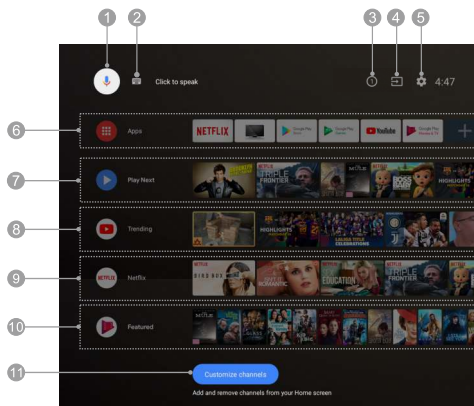

توجه: این تصویر فقط به عنوان مرجع است.

1. **Google Assistant** (دستیار گوگل): برای ارتباط با Google Assistant (دستیار گوگل) در تلویزیون روی آن کلیک کنید.
2. **Text Searching** (جستجوی متن): برای شروع جستجو با تایپ کردن روی آن کلیک کنید.
3. **Notifications** (اعلان ها): اطلاعات مهم سیستم، مانند فضای کم دیسک، خطاهای ورود به گوگل یا حساب کاربری، مسائل مربوط به اتصال شبکه، و غیره را به شما یادآوری می کند.
4. **Input** (ورودی): منبع ورودی را انتخاب کنید.
5. **Settings** (تنظیمات): به تنظیمات منو اصلی دسترسی پیدا کنید.
6. **Apps** (برنامه های کاربردی): لیست برنامه های کاربردی مورد علاقه را نمایش دهید یا به مرکز برنامه های کاربردی دسترسی پیدا کنید.
7. **Play Next** (پخش بعدی): برنامه ای که تماشا می کنید یا می خواهید تماشا کنید را نشان می دهد. شما می توانید با فشار دادن طولانی دکمه **OK**، و سپس با انتخاب گزینه «Add to Play Next» (اضافه کردن به پخش بعدی) برنامه مورد نظر خود را اضافه کنید.
8. **Trending** (رایج): لیستی از محتوای رایج از یوتیوب را نشان می دهد.
9. **Netflix**: فهرست محتوای پیشنهادی Netflix را ببینید.
10. **Google Play Movies & TV** (فیلم و تلویزیون گوگل پلی) را نمایش می دهد.
11. **Customize Channels** (سفارشی کردن کانال ها): کانال های انتخاب شده را به دلخواه اضافه یا حذف کنید.

توجه:

- 1) کارکرد ها و محتوای «Home Page» (صفحه اصلی) ممکن است در کشورها یا مدل های مختلف، متفاوت باشد.
- 2) قبل از استفاده از کارکرد های شبکه در صفحه اصلی مانند برنامه های کاربردی شبکه و غیره، لطفاً ابتدا تلویزیون را به شبکه وصل کنید.
- 3) حق مالکیت معنوی نمادها متعلق به ارائه دهندگان برنامه های کاربردی است.

• **Device Preferences (ترجیحات دستگاه):** اطلاعات ابتدایی را نمایش دهید و تنظیمات مربوط به سیستم و امکانات این دستگاه تلویزیون را تغییر دهید.

<p>* نوع و زمان محافظ صفحه نمایش را تنظیم کنید. * زمان خاموش شدن خودکار تلویزیون پس از سبزی شدن مدت معین در حالت محافظ صفحه نمایش را مشخص کنید.</p>	<p>Screen Saver (محافظ صفحه نمایش)</p>
<p>* انتخاب کنید که آیا شبکه موقعیت مکانی تلویزیون را برآورد کند یا خیر. * درخواستهای مکان جاری دریافتشده از برنامهها را بررسی کنید.</p>	<p>Location (موقعیت مکانی)</p>
<p>انتخاب کنید که آیا اطلاعات تشخیص برای همسازي امکانات تلویزیون اندرویدی به طور خودکار به Google ارسال شود یا خیر.</p>	<p>Usage & Diagnostics (مصرف و تشخیص)</p>
<p>محدودیتها یا هشدارهای مربوط به برنامههای دانلودشده از منابعی غیر از فروشگاه Google Play، یا برنامههای احتمالاً خطرناک، را تنظیم کنید.</p>	<p>Security & restrictions (امنیت و محدودیتها)</p>
<p>امکانات دسترسی برای افراد کمکسانی به افراد نابینا یا کمبینا، و افراد ناشنوا یا کمشنوا، و دیگر افراد نیازمند مراقبت و توجه ویژه در زمینه فهمیدن و استفاده کردن از تلویزیون، تنظیم کنید.</p>	<p>Accessibility (دسترسی)</p>
<p>* همه تنظیمات کاربر را به مقادیر پیشفرض کارخانه بازگردانید. * راهاندازی اولیه را دوباره اجرا کنید.</p>	<p>Reset (بازنشانی)</p>

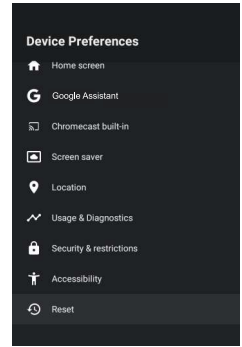
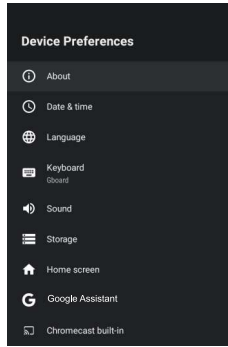

• **Remote & Accessories (کنترل راه دور و لوازم جانبی):** کنترل از دور بلوتوث و دیگر دستگاههای بلوتوث را جستجو و متصل کنید.

توجه: پیش از جستجوی دستگاههای بلوتوث، مطمئن شوید که دستگاههای بلوتوث خارجی در حالت جستجوی قرار دارند. در مورد کنترل از دور، با فشردن همزمان دکمههای **HOME** و **◀** میتوانید حالت جستجوی آن شوید. برای ورود به حالت جستجوی دیگر دستگاههای بلوتوث، دفترچه راهنمای آنها را مطالعه کنید.

<p>* بهروز رسانی سیستم را بررسی کنید. * اطلاعات دستگاه، نرمافزار یا حقوقی. * وضعیت اتصال شبکه یا بلوتوث یا اطلاعات. * تلویزیون را دوباره راهاندازی کنید.</p>	<p>About (درباره)</p> <p>...</p>
<p>* تاریخ و ساعت تلویزیون را به طور خودکار یا دستی تنظیم کنید. * منطبق زمانی را تنظیم کنید. * قالب ساعت را تنظیم کنید.</p>	<p>Date & time (تاریخ و ساعت)</p>
<p>زبان منو را انتخاب کنید.</p>	<p>Language (زبان)</p>
<p>صفحهکلید تلویزیون را انتخاب، تنظیم یا مدیریت کنید.</p>	<p>Keyboard (صفحهکلید)</p>
<p>* صدای سیستم را انتخاب کنید. * قالبهای صدای فراگیر را انتخاب کنید.</p>	<p>Sound (صدا)</p>
<p>* حافظه مشترک دستگاه را نمایش دهید. * حافظه سیار مشترک را نمایش دهید یا حافظه دستگاه را پاک یا فرمت کنید.</p>	<p>Storage (حافظه)</p>
<p>* کانالهای موجود در صفحه اصلی را سفارشی کنید. * پیشنهادها و پیشنهادات را فعال کنید. * ترکیب برنامهها یا بازها را تغییر دهید. * مجوزهای منبع-باز مربوط به خدمات خانه و هسته تلویزیون اندرویدی را بررسی کنید.</p>	<p>Home screen (صفحه اصلی)</p>
<p>* حساب Google ما را مدیریت کنید. * مشاهده مجوزها، نتایج جستجو و فیلتر جستجوی امن برنامهها را تنظیم کنید. * واژههای نامناسب را مسدود کنید. * مجوزهای منبع-باز Google را بررسی کنید.</p>	<p>Google Assistant (مستیار گوگل)</p>
<p>* مجوزهای منبع-باز مربوط به کرومکست توکار را بررسی کنید. * شماره نسخه کرومکست توکار را نمایش دهید.</p>	<p>Chromecast built-in (کرومکست توکار)</p>

- **Accounts & Sign In (حسابها و ورود):** برای استفاده از برنامه‌های جدید، پیشنهادها، فیلمها و دیگر امکانات Google، وارد حساب Google خود شوید.

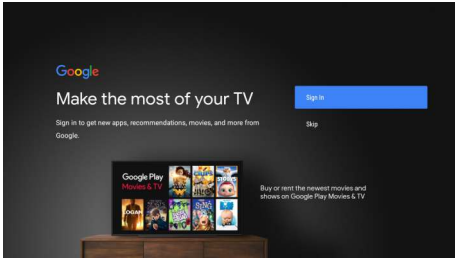

- **Apps (برنامه‌ها):** فهرست برنامه‌های تازه‌مجاز شده یا تازه‌منصب شده یا برنامه‌های سیستمی را ببینید، یا مجوزهای خاص برنامه را تنظیم کنید.

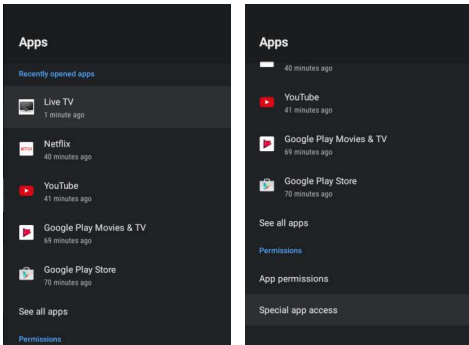

فهرست برنامه‌های تازه‌مجاز شده را ببینید.	Recently opened apps (برنامه‌های تازه‌مجاز شده)
* فهرست برنامه‌های نصب شده را نمایش دهید. * فهرست برنامه‌های سیستمی را نمایش دهید.	See all apps (مشاهده همه برنامه‌ها)
* مجوزهای برنامه را برای استفاده از عملگرهای خاص تغییر دهید. * برای برنامه‌های دسترسی ویژه تعریف کنید تا امکان استفاده بی‌پنهان از برنامه‌ها فراهم شود.	Permissions (مجوزها)

سوییچ شبکه بیسیم را فعال یا غیرفعال کنید.	WLAN
شبکه بیسیم موجود برای انتخاب خود را نمایش دهید.	Available networks (شبکه‌های موجود)
* شبکه جدید اضافه کنید. * مشخص کنید که آیا سرویس مکانیابی Google و دیگر برنامه‌ها برای جستجوی شبکه اقدام کنند یا خیر.	Other options (گزینه‌های دیگر)
* وضعیت شبکه کابلی را نمایش دهید. * تنظیمات پروکسی یا IP را تنظیم کنید.	Ethernet (اترنت)
عملکرد WOW/WOL را برای روشن کردن تلویزیون از حالت آماده‌به‌کار به کمک دستگاه همراه و از طریق اتصال شبکه، تنظیم کنید.	WOW/WOL

- **Inputs (ورودیها):** منابع ورودی را تنظیم یا دستگاه‌های HDMI متصل را کنترل کنید.

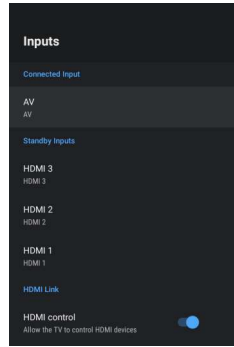

منابع ورودی متصل را تنظیم کنید.	Connected Input (ورودی متصل)
منابع ورودی آماده‌به‌کار را تنظیم کنید.	Standby Inputs (ورودی‌های آماده‌به‌کار)
* کنترل Link HDMI (پیوند HDMI) را روشن یا خاموش کنید. * با روشن کردن دستگاه HDMI متصل می‌توانید تلویزیون را به طور خودکار از حالت آماده‌به‌کار روشن کنید.	HDMI Link (پیوند HDMI)

	Teletext (تلتهکست)	* زبان تلتهکست را انتخاب کنید. * زبان صفحه رمزگذاری را انتخاب کنید. * سطح ارائه TTX را تنظیم کنید.
4K@60Hz 4:2:0 و 4K@60Hz 4:4:4:2:2	HDMI 2.0 Setting (تنظیم HDMI 2.0)	قاب HDMI را انتخاب کنید. گزینهها عبارتند از 4:2:0 و 4:4:4:2:2.
	Postal Code (کد پستی)	کد پستی محل را وارد کنید. فقط برای اتونیزی در دسترس است.
	End User License Agreement (قرارداد مجوز کاربر نهایی)	قرارداد مجوز کاربر نهایی را بخوانید.
	Timeshift Setting (تنظیم جابجایی زمانی)	با تغییر دادن تنظیمات، عملکرد Timeshift (جابجایی زمانی) را ببینید.
	Reset Default (بازنشانی به مقادیر پیشفرض)	تنظیمات کاربر را به مقادیر پیشفرض کارخانه بازگردانید.

• **Parental (مراقبت از کودک):** سامانه قفل را تنظیم کنید. برای ورود به آن با گذرواژه نیاز دارید. گذرواژه اولیه 0000 است.

	Channel Block (انسداد کانال)	دسترسی غیرمجاز به کانالهای خاص را بر اساس اطلاعات کانال ممنوع کنید. فقط در حالت تلویزیون در دسترس است.
	Program Block (انسداد برنامه)	دسترسی غیرمجاز به برنامههای خاص را بر اساس رتبهبندی سنی ممنوع کنید.
	Change Password (تغییر رمز عبور)	گذرواژه سامانه قفل را تغییر دهید.
	Clean All (پاکسازی همه)	همه تنظیمات کاربر را در سامانه قفل پاک کنید.

■ General Settings (تنظیمات عمومی)

جزئیات عملکردهای عمومی تلویزیون را تنظیم کنید.

• **Network & Internet (شبکه و اینترنت):** تلویزیون را به شبکه بیسیم یا کابلی وصل کنید و تنظیمات مربوط به شبکه را تغییر دهید.

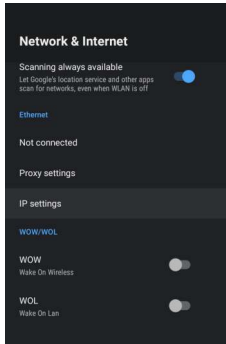
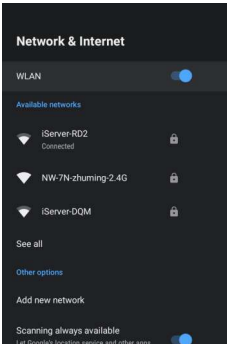

	Treble (تیر)	فرکانس بالای صدا را تنظیم میکند.
	DTS TruSurround	سامانه صوتی DTS TruSurround را فعال یا غیرفعال کنید.
	Auto Volume (تنظیم خودکار صدا)	با فعال شدن این گزینه، حجم صدا به طور خودکار بسته به سیگنال ورودی تنظیم میشود.
	Speaker (بلندگو)	بلندگوی تلویزیون را روشن یا خاموش کنید.
	SPDIF Type (نوع SPDIF)	نوع خروجی صدای دیجیتال را انتخاب کنید. گزینهها عبارتند از Off (خاموش)، Dolby Digital (دیجیتال) و PCM.
	SPDIF Delay (تأخیر SPDIF)	مقدار تأخیر خروجی صدای دیجیتال را انتخاب کنید.
	Audio Type (نوع صدا)	نوع خروجی صدا را انتخاب کنید. گزینهها عبارتند از Normal (عادی) و Visually Impaired (کمبینا).
	Visually Impaired (کمبینا)	با تنظیم بلندگو و میزان صدا امکان استفاده از برنامه را برای بینندگان کمبینا فراهم کنید. این گزینه فقط در صورتی که گزینه «Visually Impaired» (کمبینا) در «Audio Type» (نوع صدا) انتخاب شده باشد، در دسترس خواهد بود.

• **TV (تلویزیون):** (فقط حالت تلویزیون) کانالها را به طور خودکار یا دستی جستجو کنید.

	Channels (کانالها)	کانالها را به طور خودکار یا دستی جستجو کنید.
	LCN Switch (سوییچ LCN)	در صورت فعال شدن، شماره کانال به طور خودکار از برنامه دریافت میشود. فقط در حالت DTV در دسترس است.
	HBTV	عملکرد HBTV را روشن یا خاموش کنید. فقط در برخی کشورها در دسترس است.

• **Setup (راهنما):** تنظیمات مربوط به تلویزیون، کانال یا برنامه را تغییر دهید.

	Fast Boot (راهنما: فوری)	عملکرد راهنمائی فوری را فعال یا غیرفعال کنید. اگر این عملکرد فعال شود، وقتی تیکه روشن/خاموش را برای خاموش کردن تلویزیون فشار میدهید، تلویزیون خاموش میشود ولی سامانه پیوسته کار میکند. در این صورت، انرژی بیشتری مصرف میشود ولی روشن کردن دوباره تلویزیون زمان کمتری میبرد.
	Auto Standby (آماده به کار خودکار)	با فعال شدن این عملکرد، وقتی سیگنال موجود باشد ولی کاری به مدت 4 ساعت انجام نگیرد، تلویزیون به طور خودکار خاموش میشود.
	Screen Mode (حالت صفحه)	حالت صفحه مطلوب را انتخاب کنید. گزینهها عبارتند از Auto (خودکار)، 16:9، 4:3، Panorama (پانوراما)، Zoom (زوم) و P2P، که ممکن است بر حسب منبع ورودی متفاوت باشد. این گزینه فقط پس از جستجوی کانالهای تلویزیونی در دسترس قرار میگیرد.
	Shop Mode (حالت فروشگاه)	«Home» (خانه) یا «Shop» (فروشگاه) را به عنوان محیط استفاده از تلویزیون انتخاب کنید. «Home» (خانه) برای نمایشی تلویزیون در منزل و «Shop» (فروشگاه) برای به نمایش گذاشتن تلویزیون در فروشگاه و کاربردهای مشابه پیشنهاد میشود. میزان مصرف انرژی در حالت «Shop» (فروشگاه) بیشتر است.
	OAD	عملکرد دانلود دستی OAD را فعال یا غیرفعال کنید. فقط در برخی کشورها در دسترس است.
	Subtitle Language (زبان زیرنویس)	* زبانهای زیرنویس دیجیتال را انتخاب کنید. * نوع زیرنویس را انتخاب کنید. به کمک گزینه «Hearing Impaired» (کمشنوا) میتوان امکان فهمیدن و لذت بردن از برنامه را برای بینندگان شنوا یا کمشنوا فراهم کرد.
	Audio Language (زبان صوتی)	زبان صوتی را انتخاب کنید.

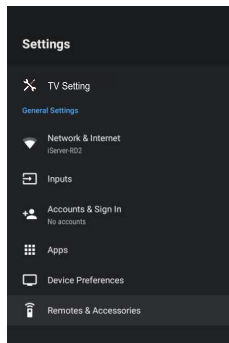
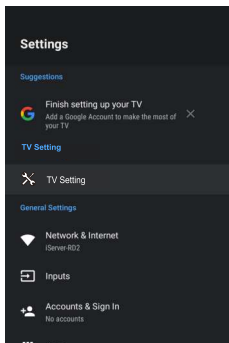
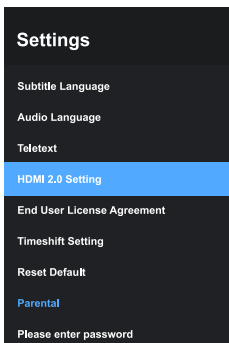
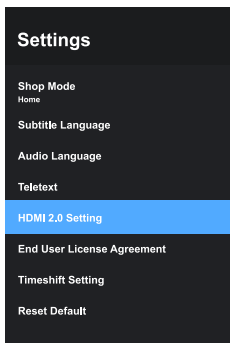

• **Video (ویدئو):** تنظیمات مربوط به کیفیت تصویر را تغییر دهید.

حالت تصویر را انتخاب کنید. گزینه‌ها عبارتند از Vivid (زنده)، Standard (استاندارد)، Sport (ورزش)، User (کاربر)، Game (بازی) و غیره که ممکن است بر حسب منبع ورودی متفاوت باشند.	Picture Mode (حالت تصویر)
نور پس‌زمینه صفحه را تنظیم کنید.	Backlight (نور پس‌زمینه)
روشنایی تصویر را تنظیم میکند.	Brightness (روشنایی)
اختلاف بین قسمتهای روشن و تاریک تصویر را تنظیم کنید.	Contrast (تضاد)
تنوع رنگ را نسبت به روشنایی آن تنظیم کنید.	Saturation (اشباع)
تیرنگ تصویر را تنظیم کنید.	HUE (تیرنگ)
تیزی تصویر را تنظیم کنید.	Sharpness (تیزی)
شدت نور تصویر اصلی را تنظیم میکند. گزینه‌ها عبارتند از Dark (تاریک)، Middle (متوسط) و Bright (روشن).	Gamma (گاما)
جلوه کلی رنگ تصویر را تنظیم میکند.	Color Temperature (دماي رنگ)
* نویز سیگنال تصویر را حذف کنید. * روشنایی تصویر را به طور خودکار و بر اساس سیگنال ورودی تنظیم کنید. * نویز ناشی از فشرده یا تبدیل کردن سیگنال MPEG را کاهش دهید. * لرزش تصویر برای دستیابی به حرکت پایدار و روان تصویر بویا کاهش دهید. * جلوه MEMC را تنظیم کنید.	Advanced Video (فیلم پیشرفته)

• **Sound (صدا):** تنظیمات مربوط به جلوه صدا را تغییر دهید.

حالت صدا را انتخاب کنید. گزینه‌ها عبارتند از Standard (استاندارد)، Music (موسیقی)، Sport (ورزش)، Movie (فیلم).	Sound Mode (حالت صدا)
توازن صدا بین بلندگوهای راست و چپ را کنترل کنید.	Balance (توازن)
فرکانس پایین صدا را تنظیم میکند.	Bass (بم)

■ **Suggestions (پیشنهادها)**

تنظیمات پیشنهادی یا اعمال‌شده را برای استفاده هرچه بهتر از تلویزیون نمایش دهید.

■ **TV Setting (تنظیم تلویزیون)**

کیفیت تصویر، جلوه صوتی یا دیگر تنظیمات مربوط به تلویزیون، کانال یا برنامه را تنظیم کنید.

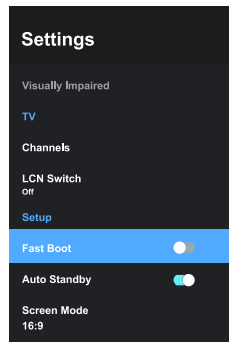
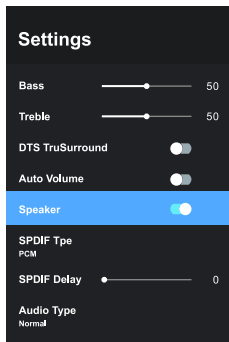
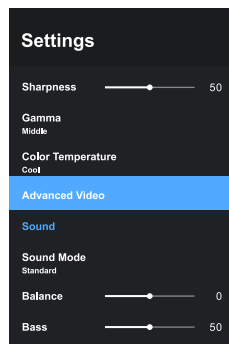
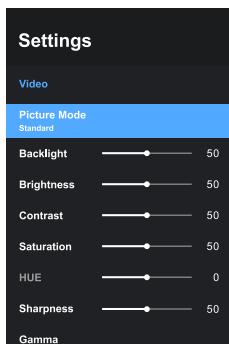

راهنمای الکترونیکی برنامه

«راهنمای الکترونیکی برنامه» را ارائه‌دهندگان برنامه عرضه می‌کنند و حاوی اطلاعات برنامه‌هایی است که قرار است پخش شود. با فشردن دکمه **GUIDE** روی کنترل از دور می‌توانید در حالت DTV از آن استفاده کنید.

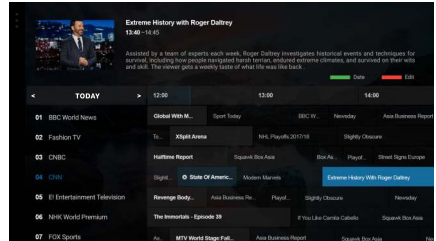

توجه: این تصویر فقط به عنوان مرجع است.

- برای ویرایش برنامه انتخاب‌شده، دکمه **قرمز** را فشار دهید.
- یادآوری: یک **قرار تماشای تنظیم کنید** تا تماشای برنامه انتخاب‌شده را به شما یادآوری کند.
- با فشردن دکمه **سبز** به موقعیتی منتقل می‌شود که در آن می‌توانید تاریخ را با فشردن دکمه **▶/◀** تغییر دهید.

عملکرد Time-shift (تغییر زمان)

Time-shift (تغییر زمان) برای ضبط یک برنامه DTV زمانی که مشاهده شما با وقفه بوده یا به تعویق می‌افتد استفاده می‌شود. دکمه **||** را فشار دهید تا پخش برنامه DTV را نگه دارید و شروع به ضبط برنامه کنید. دکمه **▶** را برای ادامه پخش برنامه از زمانی که مکث کرده‌اید را فشار دهید. دکمه **■** را فشار دهید تا عملکرد تغییر زمان را متوقف کنید.

توجه:

- (1) قبل از تغییر زمان، بهتر است دستگاه USB خود را فرمت کنید تا مطمئن شوید فضای کافی برای ضبط تغییر زمان وجود دارد.
- (2) برنامه ضبط شده تغییر زمان پس از پخش برنامه یا توقف عملکرد تغییر زمان به طور خودکار پاک می‌شود.
- (3) اگر ضبط تغییر زمان طول بکشد و فضای بیشتری برای ضبط برنامه‌های جدید وجود نداشته باشد، تلویزیون به طور خودکار شروع به پخش برنامه از زمان ضبط شده می‌کند تا فضا را برای ضبط برنامه جدید آزاد کند.
- (4) اگر می‌خواهید تنظیمات عملکرد «جابجایی زمانی» را تغییر دهید، **MENU** ← **More (بیشتر)** ← **TV Setting (تنظیم تلویزیون)** ← **Setup (راهاندازی)** ← **Time shift Settings (تنظیمات جابجایی زمانی)** را انتخاب کنید.

تنظیمات منو سریع

- مرحله 1:** برای ورود به تنظیمات منو سریع، دکمه **MENU** را فشار دهید.
- مرحله 2:** برای انتخاب منو فرعی **▲/▼** را فشار دهید: **Picture Mode (حالت تصویر)**، **Sound Mode (حالت صدا)**، **Sleep Timer (زمانسنج خواب)**، **Source (منبع)** یا **More (بیشتر)**.
- مرحله 3:** برای ورود به منو فرعی انتخاب‌شده دکمه **OK** را فشار دهید.
- مرحله 4:** برای تنظیم یا ورود به منو فرعی، دکمه **▲/▼** یا **▶/◀** یا **OK** را فشار دهید.
- مرحله 5:** برای خروج از تنظیمات منو سریع، دکمه **EXIT** را فشار دهید.

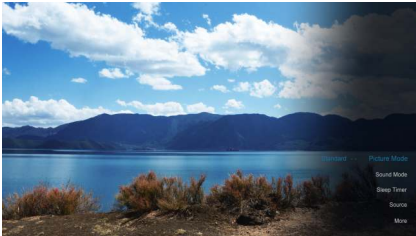

- **Picture Mode (حالت تصویر):** حالت تصویر را انتخاب کنید.
- **Sound Mode (حالت صدا):** حالت صدا را انتخاب کنید.
- **Sleep Timer (زمانسنج خواب):** زمانسنج خواب را برای خاموش کردن خودکار تلویزیون تنظیم کنید.
- **Source (منبع):** منبع ورودی را انتخاب کنید.
- **More (بیشتر):** به تنظیمات منو اصلی دسترسی پیدا کنید.

توجه:

- (1) تصویر فقط برای مراجعه است.
- (2) تنظیمات منو سریع ممکن است بسته به منابع ورودی متفاوت باشد.

تنظیمات منو اصلی

- مرحله 1:** در تنظیمات منو سریع، «**More**» (بیشتر) را برای ورود به تنظیمات منو اصلی انتخاب کنید.
- مرحله 2:** برای انتخاب و تنظیم گزینه‌ها، دکمه‌های **▲/▼/▶/◀** و **OK** را فشار دهید.
- مرحله 3:** برای بازگشت به منو سطح بالاتر یا خروج از تنظیمات منو اصلی، دکمه **BACK** را فشار دهید.

توجه:

- (1) تصاویر فقط برای مراجعه است.
- (2) برخی از موردها ممکن است برای برخی مناطق، برخی مدل‌ها یا برخی منابع ورودی موجود نباشند.

مرحله 16: منبع تلویزیون را انتخاب کنید.

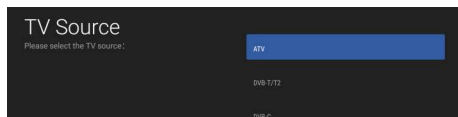

مرحله 17: نوع برنامه را انتخاب کنید.

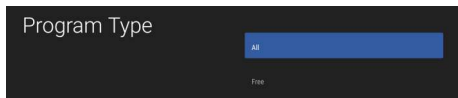

مرحله 18: انتخاب کنید که آیا «Channel Scan» (اسکن کانال) آغاز شود یا خیر.

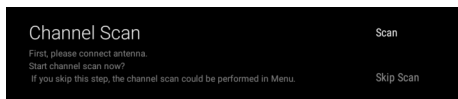

توجه:

- 1) تصاویر فقط به عنوان مرجع هستند. و لطفاً برای دیدن تصاویر واضح و محتویات صحیح، به تصاویر روی صفحه نمایش واقعی بر روی تلویزیون با تلفن همراه اندروید خود مراجعه کنید.
- 2) تنظیمات اولیه ممکن است بدون هشدار تغییر کند، که به الزامات Google بستگی دارد. شما باید همه تنظیمات اولیه را طبق دستورالعمل‌های روی صفحه انجام دهید.
- 3) اگر بخواهید راهاندازی اولیه را در زمانی غیر از نخستین نوبت روشن کردن انجام دهید، باید گزینه **HOME** (صفحه اصلی) ← **Settings** (تنظیمات) ← **General Settings** (تنظیمات عمومی) ← **Reset** (بازنشانی) را انتخاب کنید.

انتخاب منبع ورودی

1. برای دسترسی به فهرست منابع ورودی، دکمه **SOURCE** را فشار دهید.
2. برای انتخاب منبع ورودی مورد نظر، دکمه **▲/▼** را فشار دهید.
3. برای دسترسی به منبع ورودی انتخاب شده، دکمه **OK** را فشار دهید.

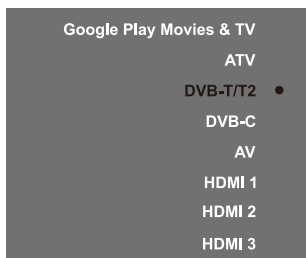

توجه:

- 1) این تصویر فقط به عنوان مرجع است.
- 2) منبع **Google Play Movies & TV** (فیلم و تلویزیون گوگل پلی) تنها پس از به روز رسانی سیستم تلویزیون، اتصال تلویزیون به شبکه و ورود به حساب گوگل در دسترس خواهد بود.

مرحله 11: «Home» (خانه) یا «Shop» (فروشگاه) را به عنوان محیط استفاده از تلویزیون انتخاب کنید.

توجه: حالت «Home» (خانه) برای تماشای تلویزیون در منزل و حالت «Shop» (فروشگاه) برای به نمایش گذاشتن تلویزیون در فروشگاه و کارپردهای مشابه پیشنهاد میشود. میزان مصرف انرژی در حالت «Shop» (فروشگاه) بیشتر است.

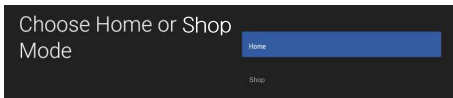

مرحله 12: کشور خود را انتخاب کنید.

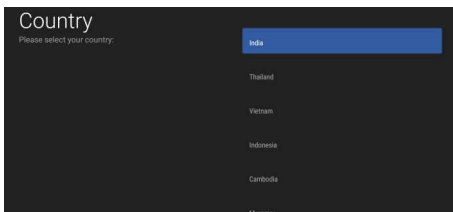

مرحله 13: سویچ **LCN** (شماره منطقی کانال) را روشن یا خاموش کنید.

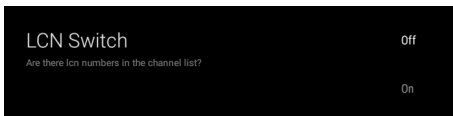

مرحله 14: کد پستی محل را وارد کنید. فقط برای اندونزی در دسترس است.



مرحله 15: منطقه کشور را انتخاب کنید. فقط برای استرالیا در دسترس است.



مرحله 7: انتخاب کنید آیا به گوگل اجازه کمک به بهبود تلویزیون اندروید خود را می دهید یا خیر.

مرحله 4: انتخاب کنید که آیا تلویزیون شما به شبکه بیسیم وصل شود یا خیر.

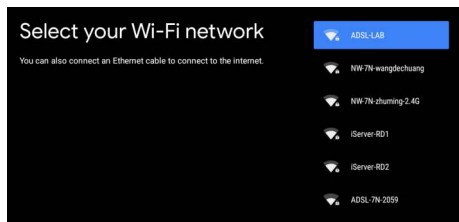
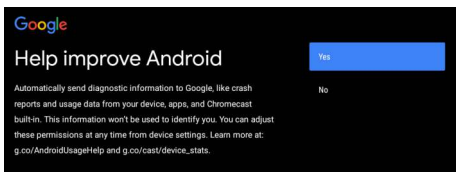

مرحله 8: معرفی عملکردهای اصلی تلویزیون اندرویدی شما.

توجه: اگر تلویزیون را به شبکه بیسیم متصل کرده باشید، بهروز رسانیهایی مانند بهروز رسانیه سرویس Google و موارد مشابه را بررسی می کند. انتخاب کنید که آیا وارد حساب Google خود خواهید شد یا خیر.

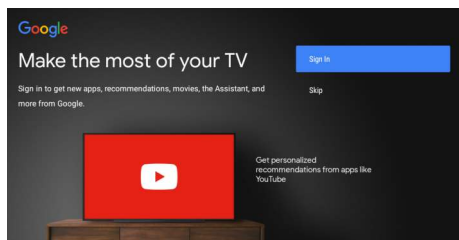
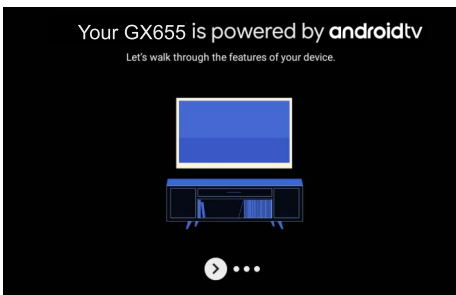

مرحله 9: برنامه های پیشنهادی را از Google انتخاب و نصب کنید. این مرحله ممکن است بسته به سرویس Google در دسترس نباشد. برنامه های نشان داده شده در اینجا در مناطق مختلف فرق می کند.

مرحله 5: شرایط خدمات و خط مشی رازداری گوگل را بخوانید و قبول کنید.

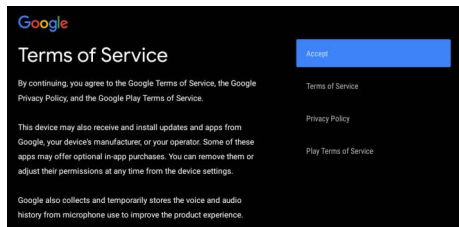
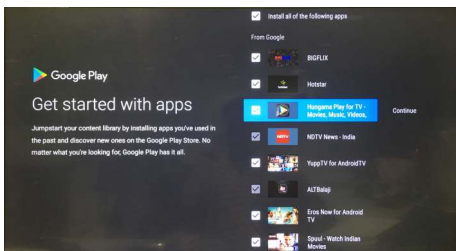

مرحله 10: «End User Licence agreement» (قرارداد مجوز کاربر نهایی) را بخوانید.

مرحله 6: انتخاب کنید که آیا به گوگل با اشخاص ثالث اجازه استفاده از مکان تلویزیون خود را می دهید یا خیر.

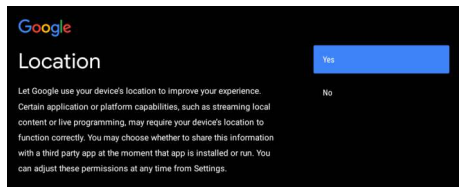
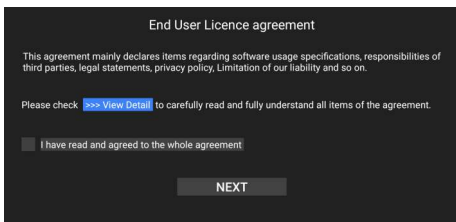

- تلفن خود را به شبکه بی‌سیم مورد نظر وصل کنید و سپس حساب Google خود را انتخاب کنید.

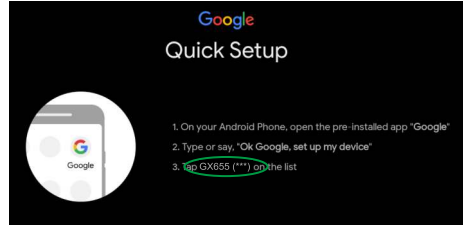
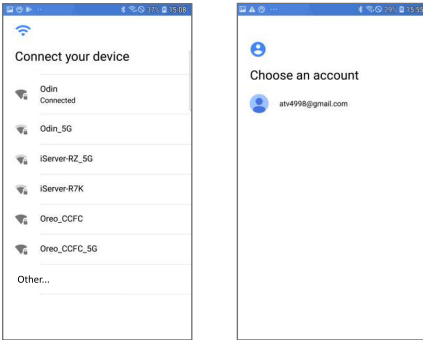

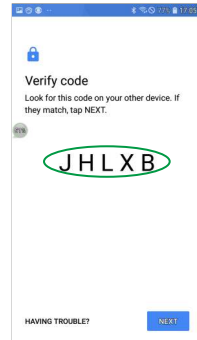
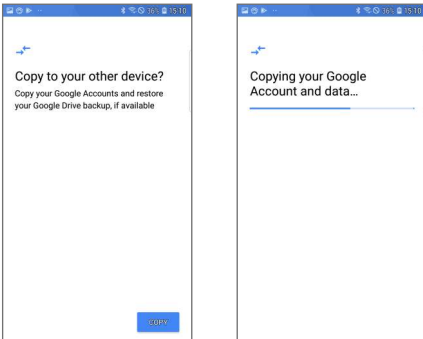

- بررسی کنید که کد ظاهر شده روی تلفن همان کد مندرج روی صفحه تلویزیون باشد. روی «Next» (بعدی) کلیک کنید تا تلویزیون به تلفن متصل شود.

- حساب Google و اینترنت خود را در تلویزیون کپی کنید.

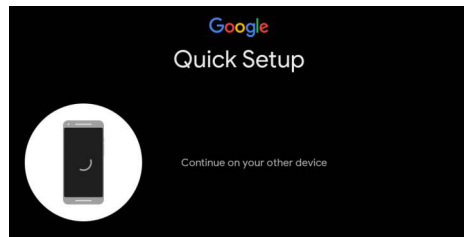
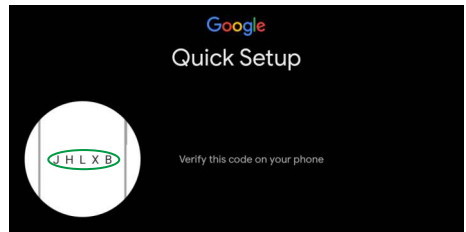
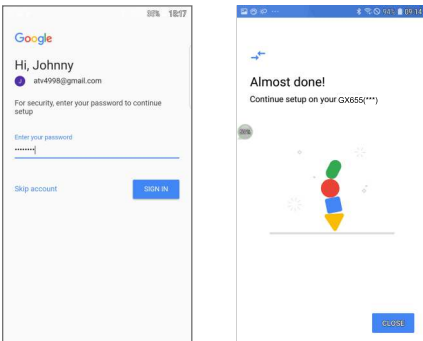

- گذرواژه خود را وارد کنید و فرآیند اتصال اینترنت و حساب Google به تلویزیون را پایان دهید.



- روی نماد «» کلیک کنید و سپس عبارت «**Ok Google, setup my device**» (بسیار خوب گوگل، تنظیمات دستگاه من را انجام بده) را ادا کنید.

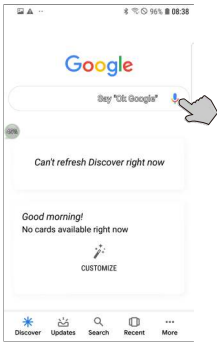

- پس از ظاهر شدن پیام «**Getting started**» (شروع کار)، روی «**Next**» (بعدی) کلیک کنید تا جستجوی دستگاهها آغاز شود.

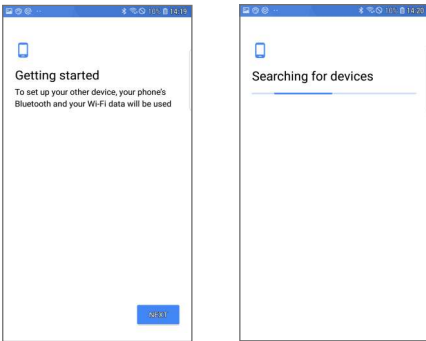

- نام تلویزیون خود را که مشابه نام ظاهر شده روی صفحه تلویزیون است، انتخاب کنید.

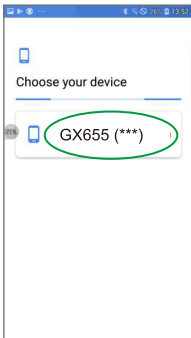

تنظیم اولیه

در نخستین نوبت روشن کردن تلویزیون، راهنمای گامبهگام برای انجام دادن تنظیمات اولیه زیر نشان داده می‌شود:

مرحله 1: کنترل از دور بلوتوث خود را متصل کنید.



مرحله 2: زبان منو را طبق نیاز خود انتخاب کنید.

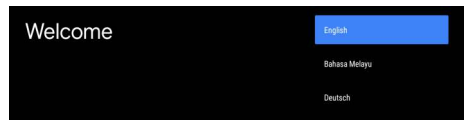

مرحله 3: انتخاب کنید که آیا از تلفن اندرویدی برای راهاندازی تلویزیون استفاده می‌کنید یا خیر.

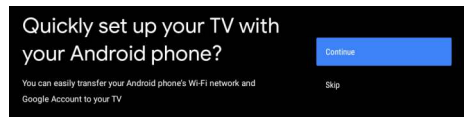

توجه: اگر نخواهید از تلفن اندرویدی برای راهاندازی تلویزیون استفاده کنید، باید مستقیماً به مرحله 4 بروید. اگر بخواهید از دستگاه اندرویدی برای راهاندازی تلویزیون استفاده کنید، باید از دستورالعمل‌های زیر پیروی کنید.

> دستورالعمل راهاندازی تلویزیون با تلفن اندرویدی <

- عملکردهای بلوتوث تلفن اندرویدی خود را فعال و برنامه «**Google**» را در تلفن خود اجرا کنید.

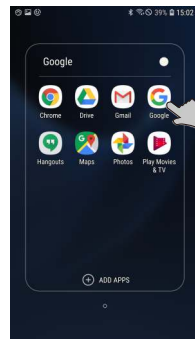

روش جفت کردن کنترل از دور با تلویزیون

توجه:

- 1) تصاویر فقط برای مراجعه است.
- 2) این کنترل از دور از نوع بلوتوث است. برای استفاده از آن باید ابتدا آن را با تلویزیون جفت کنید.
- 3) اگر فرآیند جستجوی پس از 2 دقیقه انجام نگردد، باید مراحل جستجوی را دوباره طی کنید.

مرحله 5: نام را بررسی و انتخاب کنید. نام پیش فرض باید «TV BLE Remote» باشد.

پس از گذراندن فرآیند «Initial Setup» (تنظیم اولیه)، کنترل از دور بلوتوث باید به طور خودکار با تلویزیون جفت شود. برای بررسی آن مراحل 1 تا 3 را طی کنید.

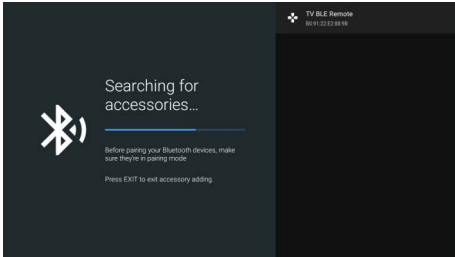

مرحله 1: برای ورود به صفحه اصلی دکمه HOME را فشار دهید.

مرحله 2: در صفحه اصلی روی «Settings» (تنظیمات) کلیک کنید.

مرحله 3: در «General Settings» (تنظیمات کلی) وارد «Remote & Accessories» (کنترل از دور و لوازم جانبی) شوید. بررسی کنید که آیا

کنترل از دور بلوتوث شما با نام «TV BLE Remote» متصل شده است یا خیر.

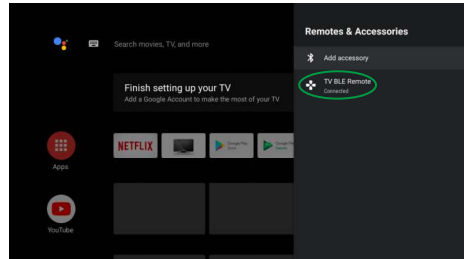

مرحله 6: برای جفت کردن کنترل از دور دکمه OK را فشار دهید. پیام «Pairing...» (در حال جستجوی) روی صفحه ظاهر میشود.

مرحله 7: پیام «Connecting...» (در حال اتصال) ظاهر میشود.

مرحله 8: اگر کنترل از دور با موفقیت جفت شود، پیام «Paired» (جفت شد) ظاهر میشود و چشمک زدن LED سبز موقتاً متوقف میشود. با هر بار فشردن دکمههای کنترل از دور، LED یک بار به رنگ سبز چشمک میزند.

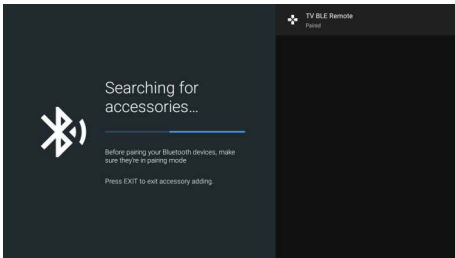

اگر در مرحله تنظیم اولیه به درستی متصل نشده باشد، پس از ورود به

«Remote & Accessories» (کنترل از دور و لوازم جانبی) با رابط جستجو روبرو خواهید شد. برای جفت کردن دستی آن مراحل 4 تا 8 را طی کنید.

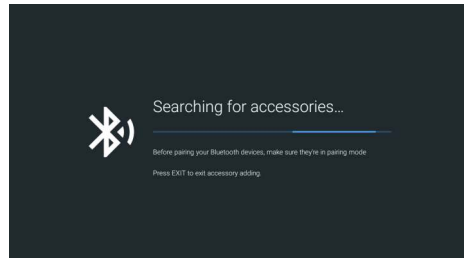

• وضعیت LED کنترل از دور در حالت‌های بلوتوث و فروسخ.

در حالت جستجوی بلوتوث، LED کنترل از دور سبز می‌شود و پیوسته چشمک میزند.	چشمک زدن پیوسته LED سبز
در حالت استفاده از بلوتوث و پس از جفت شدن موفقیت‌آمیز، LED کنترل از دور سبز می‌شود و با هر بار فشردن دکمه‌های یک بار چشمک میزند.	یک بار چشمک زدن LED سبز
در حالت استفاده از فروسخ، LED کنترل از دور قرمز می‌شود و با هر بار فشردن دکمه‌های یک بار چشمک میزند.	یک بار چشمک زدن LED قرمز

مرحله 4: دکمه‌های HOME و ◀ را هم‌زمان فشرده نگه دارید تا نام کنترل از دور بلوتوث در رابط جستجوی تلویزیون نمایان شود. LED کنترل از دور سبز می‌شود و شروع به چشمک زدن پیوسته میکند.

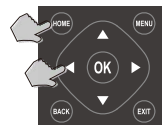

توجه:

1. این تصویر فقط به عنوان مرجع است.
2. برخی از دکمه ها ممکن است برای برخی مناطق، برخی مدل ها یا برخی منابع موجود نباشند.
3. برخی از دکمه های مربوط به DTV ممکن است به علت عدم دسترسی به سیگنال DTV در بعضی از مناطق کاربردی نداشته باشند.

1. روشن/خاموش (⏻): تلویزیون را روشن کرده یا در حالت آماده به کار قرار دهید.
2. دکمه های شماره (0-9): انتخاب مستقیم کانال.
3. LIST: دسترسی به لیست کانال.
4. INFO: دسترسی به رابط INFO.
5. بیصدا (⏸): قطع یا وصل کردن صدا.
6. کانال قبیل بعد (P \wedge / v): رفتن به کانال بعدی یا قبلی.
7. صدا کم/زیاد (VOL +/-): افزایش یا کاهش بلندی صدا.
8. میکروفن (🗣️): شروع به صحبت کردن با Google Assistant در تلویزیون.
9. Netflix: وارد برنامه Netflix شوید.
10. MENU: دسترسی به منوی اصلی.
11. HOME: ورود به صفحه اصلی.
12. بالا / پایین / چپ / راست (▲ / ▼ / ◀ / ▶): حرکت در منو و انتخاب آنچه که می خواهید.
13. OK: محتوای انتخاب شده را تایید یا وارد آن شوید، با در حالت تلویزیون به فهرست «دکمه فوری» دسترسی پیدا کنید.
14. EXIT: خروج از عملیات فعلی.
15. BACK: بازگشت به منوی قبل.
16. ZOOM: انتخاب نسبت ابعاد.
17. GUIDE: دسترسی به رابط EPG.
18. SOURCE: منبع ورودی را انتخاب کنید.
- 19 و 20. دکمه های Teletext (پیام نما): ورود یا خروج از منوی پیام نما.
- REVEAL: نمایش اطلاعات پنهان.
- INDEX: نمایش صفحه فهرست.
- HOLD: نگه داشتن صفحه پیام نما روی صفحه نمایش بدون به روز رسانی و تغییرات.
20. دکمه های کنترل پخش از USB: پخش (▶): شروع پخش.
- مکث (⏸): مکث پخش یا فعال کردن عملکرد Time-shift (تغییر زمان) در حالت DTV.
- توقف (■): توقف پخش.
- سریع به عقب (⏮): پخش سریع به عقب.
- سریع به جلو (⏭): پخش سریع به جلو.
21. SUBTITLE: باز کردن یا بستن زیرنویس.
22. دکمه های رنگی (قرمز/سبز/زرد/آبی): اجرای عملکردهای سریع در حالت خاص.
22. I/II: انتخاب زبان صوت بسته به برنامه پخش شده.
25. FAV: دسترسی به لیست برنامه های مورد علاقه.
26. AD: روشن یا خاموش کردن عملکرد توصیف صوتی.

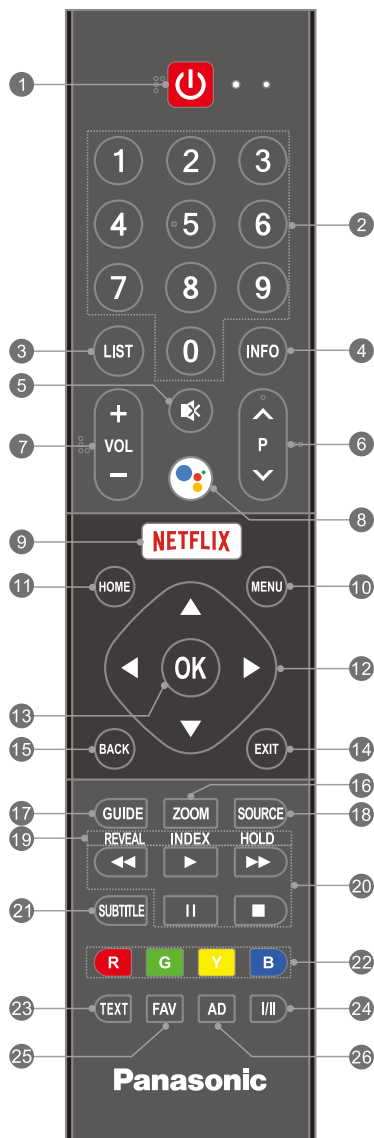

■ نشانگر برقی

نمای جلویی

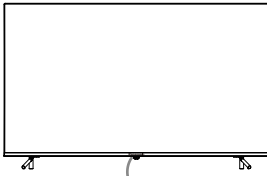

نشانگر برقی

توجه: این تصویر فقط به عنوان مرجع است.

- به رنگ قرمز: حالت انتظار.
- به رنگ سبز: در حال کار.
- خاموش: خاموش است.

■ دکمه لرزاننده

نمای پایین

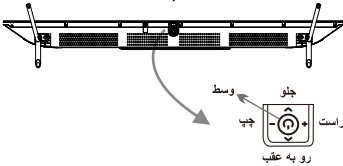

توجه: این تصویر فقط به عنوان مرجع است.

فشردن دکمه میانی:

1. در حالت آماده به کار، با فشردن آن تلویزیون روشن میشود.
2. در وضعیت فعال،

- بدون فهرست منبع، با فشردن مختصر آن وارد فهرست منابع میشود.
- با فهرست منبع، با فشردن مختصر آن وارد منبع انتخابشده میشود.
- با فشردن و نگه داشتن آن از فهرست منابع خارج میشود یا تلویزیون را به حالت آماده‌به‌کار باز میگرداند.

فشردن دکمه چپ/راست:

میزان صدای تلویزیون را تنظیم کنید.

فشردن دکمه عقب/جلو:

بین کانالها جابجا شوید یا منبع ورودی را در فهرست منابع انتخاب کنید.

■ اتصال برق

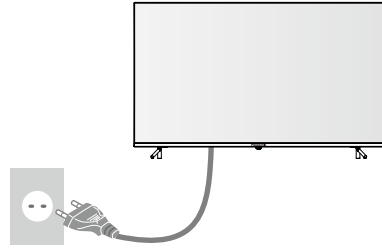

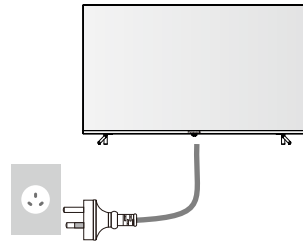

یا



توجه: این تصویر فقط به عنوان مرجع است.

سیم برق را به پریز بزنید (240-110 ولت متناوب ~ 50/60 هرتز).

■ روشن و خاموش کردن تلویزیون

1. سیم برق را به پریز برق و تلویزیون وصل کنید.
2. در حالت آماده به کار، برای روشن کردن تلویزیون دکمه روشن/خاموش  را فشار دهید.
3. در حالی که تلویزیون کار میکند دکمه روشن/خاموش  را فشار دهید تا تلویزیون در حالت انتظار قرار دهد.
4. برای خاموشی کامل تلویزیون سیم برق را قطع کنید.

AV IN .6

از منابع سیگنالی مانند DVD سیگنال صدا و تصویر دریافت کنید.

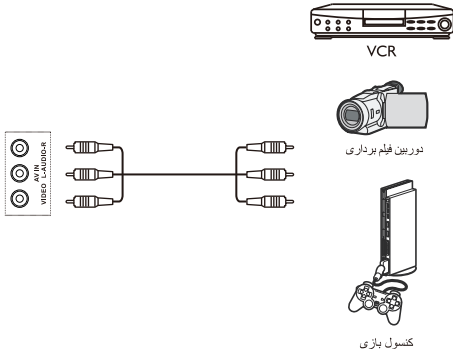

7. SERVICE (سرویس)

درگاه سرویس که فقط برای تکنیسینها در نظر گرفته شده است.

ANTENNA IN .5

یک کابل کوکسیال را برای دریافت سیگنال از آنتن یا کابل متصل نمایید.

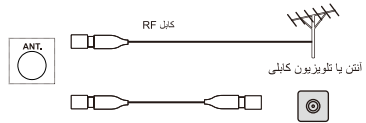

توجه:

- 1 کابل RF را زیر تلویزیون قرار ندهید
- 2 برای به دست آوردن کیفیت مطلوب تصویر و صدا، یک آنتن هوایی، کابل صحیح (کوکسیال 75 اهم) و ترمینال صحیح نیاز است.
- 3 در صورت استفاده از آنتن مرکزی شما ممکن است به کابل صحیح اتصال و فیش بین سوکت دیواری آنتن هوایی و تلویزیون احتیاج داشته باشید.
- 4 مرکز خدمات تلویزیون و با فروشنده نزدیک شما ممکن است بتواند شما را در تهیه سیستم هوایی و لوازم جانبی موردنیاز برای منطقه تان کمک کند.
- 5 هر مساله ای در ارتباط با نصب آنتن هوایی، ارتقای سیستم های موجود و یا لوازم جانبی مورد نیاز، و هزینه های آن ها، به عهده شما، مشتری، است.

فصل 2: ویژگی های اساسی

ترمینال های تلویزیون

توجه:

DIGITAL AUDIO OUT .2
به منظور خروجی سیگنال صدای دیجیتال تلویزیون به یک دریافت کننده سازگار صدا از یک کابل نوری استفاده کنید.

(1) این تصاویر فقط به عنوان مرجع است.
(2) موقعیاتی آنها ممکن است در مدل های مختلف متفاوت باشد.

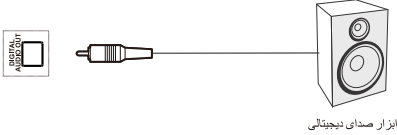

HDMI IN .3

از ابزار HDMI وصل شده سیگنال HDMI دریافت کنید.

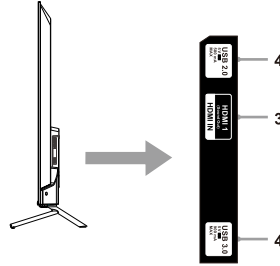

توجه:

(1) اگر دستگاه خارجی فقط خروجی DVI دارد، از یک کابل تبدیل DVI به HDMI برای اتصال به ترمینال HDMI استفاده نمایید.
(2) برای Sound Out (خروجی صدا) دریافت کننده صدا شما باید اول پشتیبانی کند و سپس آن را به پورت HDMI1 متصل کنید. در زمان فعال شدن تنظیمات «Sound Out» (خروجی صدا) بر روی تلویزیون شما، بلندگوهای تلویزیون به صورت خودکار قطع شده و صدا از طریق سیستم صدای شما پخش می شود.

USB .4

ابزار های USB را به تلویزیون متصل کنید.

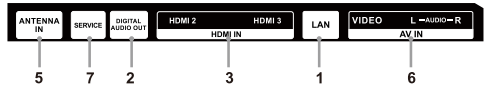
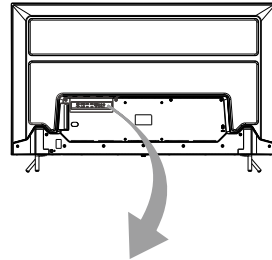

LAN .1

پورت شبکه.

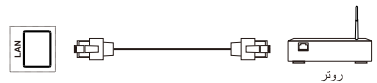

توجه:

(1) هیچ وقت در زمان استفاده از ابزار USB آن را خارج نکرده و یا تلویزیون را خاموش نکنید.
(2) گیت تلویزیون سرویس صوتی Alexa (در صورت وجود) را فقط میتوان به پایانه USB1 این تلویزیون متصل کرد.

هشدار



توجه: این تصاویر فقط به عنوان مرجع است.

1. لطفاً کیسه لوازم جانبی را از داخل جعبه برداشته و مطمئن شوید که همه وسایل ذیل بدون کم و کسری وجود داشته باشد، در غیر اینصورت با فروشنده خود تماس بگیرید.

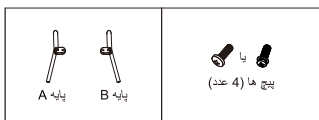

2. تلویزیون را بیرون آورده و با دقت آن را (صفحه رو به زمین) بر روی یک میز تخت و محکم که دستمال یا کوسنی روی آن قرار دارد بگذارید.

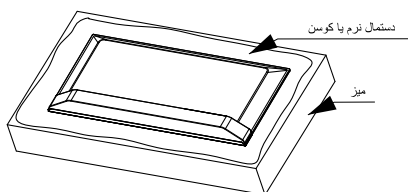

3. تلویزیون و پایه را با بستن و سفت کردن پیچ های متناظر در سوراخ ها به هم متصل کنید.

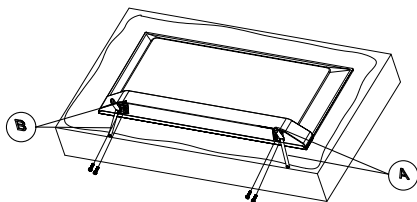

احتیاط



پایه را از هم باز نکرده و تغییر شکل ندهید.
 در غیر اینصورت تلویزیون ممکن است سقوط کرده و آسیب ببیند و یا جراحی ایجاد نماید.

از هیچ پایه ای غیر از پایه ارائه شده به همراه این تلویزیون استفاده نکنید.
 در غیر اینصورت تلویزیون ممکن است سقوط کرده و آسیب ببیند و یا جراحی ایجاد نماید.

در صورت خم شدن یا آسیب فیزیکی پایه از آن استفاده نکنید.
 استفاده از پایه معیوب ممکن است سبب آسیب دیدگی شود. فوراً با نمایندگی پاناسونیک خود تماس بگیرید.

در زمان نصب و راه اندازی مطمئن شوید که همه پیچ ها به صورت ایمن سفت شده باشد.

اگر در زمان نصب دقت کافی در بستن پیچ ها اعمال نشود پایه استحکام کافی برای تحمل وزن تلویزیون را نخواهد داشت و در نتیجه ممکن است دستگاه سقوط کرده و خسارت مالی و جانی ایجاد کند.

مطمئن شوید که تلویزیون سقوط نمی کند.

اگر به تلویزیون ضربه زده شود و یا کوندکان بر روی پایه قدم بگذارند در حالی که تلویزیون بر روی آن نصب شده است احتمال سقوط دستگاه و آسیب بدنی وجود دارد.

برای نصب و باز کردن تلویزیون به دو نفر احتیاج است.

در صورتی که این کار دو نفره صورت نپذیرد احتمال افتادن تلویزیون و خسارت جانی وجود دارد.

در صورت جدا کردن تلویزیون از پایه از هیچ روش دیگری غیر از آنچه که توضیح داده شده استفاده نکنید.

در غیر اینصورت تلویزیون و یا پایه ممکن است سقوط کرده و آسیب ببیند و یا جراحی ایجاد نماید.

ظاهر محصول در این طراحی ها ممکن است با محصول واقعی تفاوت داشته باشد و فقط به عنوان مرجع استفاده می شود.

جداسازی پایه از تلویزیون

در زمان نصب براکت دیواری یا بسته بندی مجدد تلویزیون حتماً به شکل ذیل پایه را جداسازی کنید.

1 پیچ های نصب را از تلویزیون باز کنید.

2 پایه را از تلویزیون جدا کنید.

لوازم جانبی استاندارد

سیم برق AC

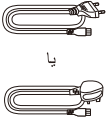

یا

دستورالعمل استفاده



باتری ها (2)
(سایز AAA)



پیچ ها (4)



پایه ستون (2)



کنترل از راه دور



توجه:

- این تصاویر فقط به عنوان مرجع هستند.
- لوازم جانبی ممکن است همه کنار هم قرار داده نشده باشد. مراقب باشید ناخواسته آن ها را دور نیندازید.
- این محصول حاوی قطعات خطرناک (مانند کیسه های پلاستیکی) است که ممکن است توسط کودکان به صورت تصادفی اشتقاق شده یا بلعیده شوند. این قطعات را از دسترس کودکان دور نگاه دارید.

لوازم جانبی سفارشی

برای خرید لوازم جانبی اختیاری پیشنهاد شده با نمایندگی Panasonic محل خود تماس بگیرید. برای کسب اطلاعات بیشتر دفترچه راهنمای لوازم جانبی اختیاری را مطالعه کنید.

قلاب نصب دیواری

برای خرید قلاب نصب دیواری پیشنهاد شده با نمایندگی Panasonic محل خود تماس بگیرید.

توجه: گرافیک ها فقط کاربرد مرجع دارد.

• مشخصات پیچ

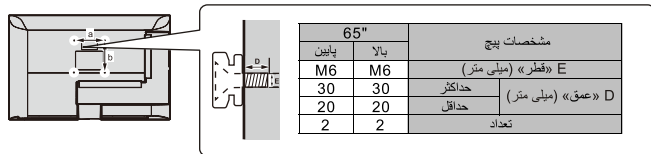



65"	سایز
200	a (میلی متر)
200	b (میلی متر)

• VESA

هشدار

- در صورت عدم استفاده از براکت پاناسونیک و یا نصب دستگاه توسط خودتان مسوولیت خطرات احتمالی متوجه مشتری است.
- همیشه از یک تکنیسین مجاز بخواهید که دستگاه را نصب و راه انداز ی کند. نصب نادرست می تواند منجر به سقوط دستگاه و در نتیجه ایجاد جراحت یا خسارت به دستگاه شود. هر نوع آسیب ناشی از عدم نصب دستگاه توسط یک نصاب حرفه ای ضمانت تعویض دستگاه شما را لغو خواهد کرد.
- در زمان استفاده از هر نوع لوازم جانبی سفارشی یا براکت های دیواری، از اجرای دقیق دستورالعمل ها اطمینان حاصل نمایید.
- دستگاه را مستقیماً زیر لامپ های سقفی که معمولاً گرمای زیادی ساطع می کنند (مانند نورافکن یا لامپ های هالوژن) نصب نکنید. این کار ممکن است سبب تغییر شکل و یا آسیب به اجزای قاب پلاستیکی شود.
- در زمان نصب براکت های دیواری احتیاط کنید. سیم اتصال به زمین تجهیزات دیواری نباید بر آهن آلات درون دیوار متصل شود. همیشه قبل از نصب براکت مطمئن شوید که سیم کشی برق یا لوله ای در دیوار وجود نداشته باشد.
- برای جلوگیری از سقوط و مصدومیت، در صورت عدم استفاده از تلویزیون آن را از جایگاه ثابت خود بر روی دیوار جدا کنید.
- در مورد تلویزیونهایی که پایه‌های آنها به سمت دیوار است، برای ایجاد فاصله کافی برای استفاده از پایه‌ها، استفاده از بالشتک لاستیکی و تعدادی پیچ برای محکم کردن قلاب نصب دیواری ضروری است. این بالشتک در واقع یک ستون توخالی به ارتفاع 30 میلیمتر است.

• برای محل‌های اتصال که با نماد «» مشخص شده‌اند، ممکن است شدت برای ایجاد خطر شوک الکتریکی کافی باشند. سیم کنشی خارجی متصل به ترمینال‌ها باید توسط یک فرد آموزش دیده نصب شود یا از رابط‌های برق یا کابل‌های آماده استفاده شود.

• اگر محصول دارای این نماد در برجسب رتبه بندی خود  باشد و سیم برق دو بین داشته باشد، بدان معناست که این دستگاه یک وسیله الکتریکی کلاس دو یا دو عایقه است. این دستگاه به گونه‌ای طراحی شده است که نیازی به اتصال ایمنی به ارت برق ندارد.

• توصیه میشود اطلاعات زیر در صورت لزوم گنجانده شود:

~ به جریان متناوب (AC) اشاره دارد.

--- به جریان مستقیم (DC) اشاره دارد.

 به دستگاه کلاس دو اشاره دارد.

 به حالت stand-by (آماده به کار) اشاره دارد.

| به روشن بودن دستگاه اشاره دارد.

 به ولتاژ خطرناک اشاره دارد.



• این نور رعد و برق با نماد پیکان‌ناک داخل یک مثلث متساوی الاضلاع بدین منظور طراحی شده است که به کاربر هشدار دهد که «ولتاژ خطرناک» عایق‌بند نشده داخل محفظه وجود دارد که ممکن است از شدت کافی برای ایجاد خطر شوک الکتریکی برخوردار باشد.

• برای کاهش خطر شوک الکتریکی، پوشش (یا پشتی) را درنیاورید. هیچ بخش قابل استفاده‌ای برای کاربر در داخل دستگاه وجود ندارد. به پرسنل آموزش‌دیده سرویس مراجعه کنید.

• علامت تعجب داخل یک مثلث متساوی الاضلاع بدین منظور طراحی شده است که وجود دستورالعمل‌های مهم راهنماداری و نگهداری در نوشته همراه دستگاه را به کاربر اطلاع دهد.

اقدامات احتیاطی برای استفاده از ریموت کنترل

• برای استفاده از ریموت کنترل، آن را به سمت حسگر ریموت بگیرید. مواد بین ریموت کنترل و حسگر ریموت در کارکرد عادی دستگاه اختلال ایجاد میکند.

• ریموت کنترل را به شدت تکان ندهید. همچنین، در ریموت کنترل مایع نپاشید و آن را در محلی که رطوبت بالایی دارد، قرار ندهید.

• ریموت کنترل را زیر نور مستقیم خورشید قرار ندهید، چرا که باعث تغییر شکل دستگاه در اثر گرما می‌شود.

• هنگامی که حسگر ریموت زیر نور مستقیم خورشید یا روشنایی قوی قرار داشته باشد، ریموت کنترل کار نخواهد کرد. درچنین شرایطی، روشنایی یا موقعیت تلویزیون را تغییر دهید، یا ریموت کنترل را نزدیک به حسگر ریموت به کار بیندازید.

نصب و درآوردن باتری های کنترل

• دو باتری سایز AAA را در قسمت باتری کنترل از راه دور قرار دهید و مطمئن شوید که قطب‌های با قطب‌های قسمت باتری منطبق باشد.

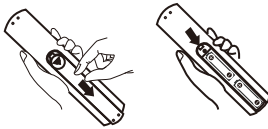

• توجه: این تصویر فقط به عنوان مرجع است.

⚠ احتیاط

- نصب اشتباه ممکن است سبب نشت باتری و خوردگی شده و به کنترل از راه دور آسیب وارد کند.
- باتری‌های قدیمی و جدید را با هم استفاده نکنید.
- فقط با همان نوع یا معادل آن جایگزین نمایید. انواع باتری را با هم قاطی نکنید (مانند باتری‌های آلکالاین و منگیزی).
- از باتری‌های شارژی (Ni-Cd) استفاده نکنید.
- باتری‌ها را نسوزانید و متلاشی نکنید.
- باتری‌ها را در معرض دمای بالا مانند نور آفتاب، آتش و یا غیره قرار ندهید.
- مطمئن شوید که باتری‌ها را به روش ایمن دور می‌اندازید.
- مطمئن شوید که باتری‌ها به صورت صحیح جایگزین می‌شود چرا که در صورت برعکس کار گذاشتن باتری خطر انفجار و آتش‌سوزی وجود دارد.
- کنترل از راه دور را از هم باز نکرده یا تغییر شکل ندهید.

- 11. قطعات جایگزین** — در صورتی که محصول نیاز به تعویض قطعات داشته باشد، اطمینان حاصل کنید که شخص خدمت‌ای از قطعات جایگزین مشخص شده توسط سازنده یا موارد دارای ویژگی‌ها و عملکرد مشابه بجای قطعات اصلی استفاده میکند. استفاده از قطعات غیر مجاز می‌تواند منجر به آتش سوزی، شوک الکتریکی و یا خطرات دیگر شود.
- 12. بررسیهای ایمنی** — پس از اتمام کار سرویس یا تعمیر، از تکنسین سرویس بخواهید از مایشات ایمنی را انجام دهد تا اطمینان حاصل شود که محصول در شرایط مناسب کار می‌کند.
- 13. پایه** — فقط از گاری، پایه، سهپایه، دیوارکوب و یا میز که توسط سازنده مشخص شده است، و یا همراه دستگاه فروخته شده است، استفاده کنید. محصول را بر روی چرخ دستی، پایه، سه پایه یا میز بیثبات قرار ندهید. قرار دادن محصول روی یک پایه بیثبات می‌تواند باعث افتادن محصول شود و آسیب‌های فردی جدی و همینطور آسیب به محصول را در پی داشته باشد. هنگام نصب محصول روی دیوار، حتما مطابق دستورالعملهای سازنده عمل کنید. فقط از سختافزار کارگذاری توصیه‌شده توسط سازنده استفاده کنید.

- 18. دریچه های عقبی هوا را مسدود نکنید**
- تهویه مناسب برای جلوگیری از خرابی قطعات الکترونیکی ضروری است.
 - تهویه هوا نباید مانع پوشش دریچههای تهویه با موادی مانند روزنامه، رومیزی و پرده شود.
 - ما توصیه کرده‌ایم که فاصله حداقل 10 سانتی متر در دورتا دور این تلویزیون حتی در مواقعی که داخل کابینت یا بین قفسه‌ها قرار داده میشود، رعایت شود.
 - در صورت عدم استفاده از پایه ستون، مطمئن شوید که راه دریچه های تهویه زیر تلویزیون مسدود نباشد.
 - در صورت عدم استفاده از پایه ستون، اطمینان حاصل کنید که دریچه های پایین تلویزیون مسدود نشده باشد.
 - این دستگاه را در فضای محدود یا فضای داخل ساختمان مانند قفسه کتاب یا دستگاه مشابه نصب نکنید و در یک محل باز شرایط تهویه مناسب نگهداری حداقل فاصله

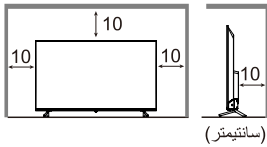

توجه: این تصویر فقط به عنوان مرجع است.



- 14. حرکت با احتیاط** — هنگام استفاده از گاری، جانب احتیاط را رعایت کنید هنگام جابجایی گاری و دستگاه با هم از آسیب ناشی از واژگون شدن جلوگیری کنید. توقف‌های ناگهانی، اعمال نیروی بیش از حد و سطح سطحی ناهموار می‌تواند باعث افتادن محصول از روی چرخ دستی شود. هرگز سعی نکنید تلویزیون را حرکت دهید مگر اینکه سیم برق AC قطع شده باشد.
- 15. رعد و برق** — دستگاه را در حین رعد و برق یا وقتی که برای مدت زمان طولانی بلااستفاده است، از برق بکشید. برای محافظت بیشتر از این دستگاه تلویزیون حین طوفان رعد و برق و یا زمانی که برای مدت طولانی بدون مراقبت و بلااستفاده مانده است، دوشاخه آن را از برق جدا کنید و برق آنتن را قطع کنید. این کار باعث می‌شود که اثر رعد و برق و حرکت تند خطوط برق آسبیبی به دستگاه وارد نشود.
- 16. حفاظت از صفحه** — صفحه نمایش بکاررفته در این محصول از شیشه ساخته شده است. بنابراین، ممکن است هنگامی که محصول توسط اشیاء دیگر افتاده یا درگیر شده باشد، بشکند. در صورت شکسته شدن صفحه نمایشگر، مراقب باشید خرده شیشه‌های شکسته‌شده شما را زخمی نکنند.
- 17. عیب پیکسل** — صفحه نمایش این محصول با تکنولوژی بسیار بالا ساخته شده است و به شما تصاویر ریز دقیقی نمایش می‌دهد. گاهی اوقات چند پیکسل غیر فعال ممکن است به صورت یک نقطه ثابت آبی، سبز یا قرمز رنگ روی صفحه نمایش ظاهر شود. لطفاً توجه داشته باشید که این عیب عملکرد محصول شما را دچار مشکل نمیکند.

- 19. باتری بلعیده نشود، خطر سوزش شیمیایی** — باتری های جدید و مصرف‌شده را دور از دسترس کودکان نگه دارید. اگر محفظه باتری به درستی بسته نشود، استفاده از محصول را متوقف کنید و آن را دور از دسترس کودکان نگه دارید. اگر فکر می‌کنید که باتری ها ممکن است بلعیده شود یا در قسمتی از بدن قرار گرفته باشد، فوراً به پزشک مراجعه کنید.
- 20. گوش دادن** — گوش دادن به موسیقی با شدت صدای بالا و طولانی مدت می‌تواند به شنوایی فرد آسیب برساند. برای کاهش خطر صدمه به شنوایی، باید میزان صدا را به یک سطح ایمن و راحت کاهش داد و میزان زمان گوش دادن در سطوح بالا را پایین آورد.

از محیط استفاده کنید

▲ هشدار: دستگاه تلویزیون را هرگز در یک مکان بیثبات قرار ندهید. شخصی یا مرگ شود. بسیاری از جراحتهای، به ویژه جراحتهای کودکان از طریق اقدامات احتیاطی ساده نظیر موارد زیر قابل جلوگیری است:

- استفاده از کابینت یا پایه‌های توصیه شده توسط سازنده تلویزیون.
- فقط استفاده از مبلمان است که می‌تواند تلویزیون را به‌طور ایمن نگه دارد.
- حصول اطمینان از اویزان نبودن تلویزیون از لبه مبلمان تکیه‌گاه.
- قرار ندادن تلویزیون بر روی مبلمان بلند (مانند، کمد یا قفسه کتاب) بدون اینکه مبلمان و تلویزیون هر دو روی یک تکیه‌گاه مناسب تعیین‌شده محکم شده باشند.
- قرار ندادن تلویزیون بر روی پارچه یا مواد دیگری که ممکن است بین دستگاه تلویزیون و مبلمان تکیه‌گاه قرار گرفته باشد.
- آموزش دادن به کودکان در مورد خطرات بالارفتن روی مبلمان برای دسترسی به تلویزیون یا کنترل آن.

اگر میخواهید دستگاه تلویزیون فعلیتان را حفظ و جابجا کنید، همین ملاحظات بالا باید اعمال شود. (فقط برای تلویزیون با وزن بیشتر از 7 کیلوگرم)

نظافت

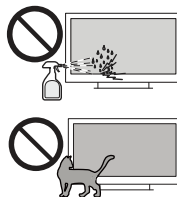

- برای نظافت، آب یا مواد شوینده را به طور مستقیم بر روی صفحه تلویزیون اسپری نکنید. نشست مواد مایع باعث آسیب به تلویزیون می‌شود.
- مراقب گربه‌ها، موش‌ها یا حیوانات دیگر که ممکن است در تلویزیون (جلو و عقب) ادراک کنند، باشید. این کار ممکن است باعث از کار افتادن تلویزیون شود.

• از اشیاء نوکنیز یا سفت (ناخن انگشت، جاقق و غیره) روی صفحه تلویزیون استفاده نکنید. این کار ممکن است به سطح صفحه نمایش آن آسیب برساند.

اویزان کردن دستگاه تلویزیون روی دیوار

- بررسی کنید که دیوار توانایی تحمل وزن دستگاه تلویزیون و قطعات نصب‌شده روی آن را داشته باشد.
- از دستورالعمل‌های نصب ارائه‌شده درباره نصب دیواری پیروی کنید.
- دستگاه تلویزیون باید بر روی یک دیوار عمودی نصب شود.
- دقت کنید فقط از پیچ‌های مناسب مواد دیوار استفاده کنید.
- اطمینان حاصل کنید که کابل‌های دستگاه تلویزیونی به‌گونه‌ای قرار گرفته باشند که خطر واژگونی آنها روی تلویزیون وجود نداشته باشد.
- تمام دستورالعمل‌های ایمنی دیگر درباره دستگاه‌های تلویزیون ما نیز در اینجا قابل اجرا است.
- هشدار: دو نفر برای انجام این کار موردنیاز است.
- برای اطمینان از نصب ایمن، اقدامات ایمنی زیر را مدنظر قرار دهید.

احتیاط

1. این دستورالعمل را مطالعه کنید — قبل از راهاندازی محصول باید تمام دستورالعمل‌های راهاندازی خوانده و فهمیده شوند.

- 2. این دستورالعمل‌ها را حفظ کنید** — این دستورالعمل‌های ایمنی و راهاندازی را باید جهت ارجاع‌های بعدی در یک مکان ایمن نگهداری کرد.
- 3. همه هشدارها را بخوانید** — همه هشدارهای مربوط به محصول و مندرج در دستورالعمل‌های آن باید از نزدیک مشاهده شود.
- 4. تمام دستورالعمل‌ها را دنبال کنید** — تمام دستورالعمل‌های راهاندازی را باید پشت سرهم انجام دهید.
- 5. اتصالات** — فقط از اتصالات / لوازم جانبی تعیین‌شده از سوی سازنده دستگاه استفاده کنید. از اتصالاتی که سازنده توصیه نکرده است، استفاده نکنید. استفاده از اتصالات نامناسب می‌تواند به حادثه منجر شود.
- 6. منبع تغذیه** — این محصول طوری برنامه‌ریزی شده است که برق آن به وسیله منبع تغذیه فیررشته‌شده در برچسب علامتگذاری نشان داده شده است، تأمین شود. اگر از مدل منبع تغذیه خانه خود مطمئن نیستید، با فروشنده یا شرکت برق محل مشورت کنید. برای محافظت بیشتر از این محصول حین طوفان رعد و برق و یا مواقعی که برای مدت طولانی بدون مراقبت و بلااستفاده باقی میماند، آن را از پریز روی دیوار جدا کنید و سیستم کابل را قطع کنید.
- اقدامات ایمنی** مربوط به دوشاخه قطبیده یا پایدار را رد کنید. دوشاخه قطبیده دو تیغه دارد که با یک تیغه بهتر از تیغه دیگر است. دوشاخه پایه دار دارای دو تیغه و یک دندان‌های پایدار سوم است. تیغه پهن یا دندان سوم برای ایمنی شما تدارک دیده شده است. اگر دوشاخه تهیه‌شده با پریز تناسب ندارد، برای تعویض پریز منسوخ یا یک برقرکاب مشورت کنید.
- 7. حفاظت از سیم برق** — از سیم برق در برابر راه رفتن روی آن یا تا شدن به خصوص در محل دوشاخه‌ها، پریزهای سیار و نیز محل خروج آنها از دستگاه محافظت کنید.
- 8. اضافه بار** — از بارگذاری اضافی پریزهای دیواری، سیم‌های رابط و یا پریزهای سیار در تجهیزات دیگر خودداری کنید، زیرا این کار می‌تواند خطر آتش سوزی یا شوک الکتریکی را در پی داشته باشد.
- 9. سرویس** — کلیه سرویس‌ها را به پرسنل مجرب خدمات ارجاع دهید. سرویس زمانی لازم است که دستگاه به نحوی آسیب دیده باشد، مثلاً سیم منبع تغذیه پریز آسیب دیده باشد، مواد مایع یا اشیاء به داخل دستگاه افتاده باشد، دستگاه در معرض باران یا رطوبت قرار گرفته باشد، به طور معمول کار نکند و یا از کار افتاده باشد.
- 10. سرویس مورد نیاز برای آسیبیدگی** — در صورت وقوع هر یک از وضعیت‌های زیر، سیم برق را از خروجی AC برق جدا کنید و از یک فرد سرویس‌دهنده مجرب بخواهید آن را برای شما تعمیر کند.
 - a. هنگامی که سیم برق یا پریز آسیب دیده باشد.
 - b. هنگامی که یک مایع بر روی محصول ریخته شود یا اشیایی روی آن افتاده باشد.
 - c. هنگامی که محصول در معرض باران یا آب قرار گرفته باشد.
 - d. هنگامی که محصول مطابق دستورالعمل‌های راهاندازی ارائه‌شده به درستی به کار نکند.دکمه‌های کنترل غیر از موارد ذکر شده در دستورالعمل‌های راهاندازی را لمس نکنید. تنظیمات نامناسب دکمه‌های کنترل که در دستورالعمل‌ها توصیف نشده است، می‌تواند موجب آسیب شود که اغلب نیازمند کار تنظیم‌گسترده توسط یک تکنسین آموزش‌دیده است.
 - e. اگر محصول به زمین افتاده باشد یا جعبه آن به نحوی آسیب دیده باشد.
 - f. هنگامی که محصول یک وضعیت غیر طبیعی را نشان میدهد یک تغییر متمایزی در عملکرد نمایش میدهد. هر گونه اختلال قابل توجه در محصول نشان‌دهنده این است که محصول نیاز به سرویس دارد.

فصل 1: معرفی

⚠ هشدار

کنترل کردن دوشاخه برق و سیم رابط

- دوشاخه برق را به طور کامل داخل پریز سوکتی بزنید. (اگر دوشاخه برق شل باشد، می تواند گرما تولید کند و سبب آتش سوزی شود). اطمینان حاصل کنید که دوشاخه برق به راحتی قابل دسترس است.
- با دست مرطوب، دوشاخه برق را لمس نکنید. (این کار ممکن است باعث شوک الکتریکی شود).
- از رابط برق بجز مواردی که در خصوص این مدل تلویزیون ارائه شده است استفاده نکنید. (این کار ممکن است باعث آتش سوزی یا شوک الکتریکی شود).
- به سیم رابط برق صدمه نزنید. (سیم رابط آسیب دیده میتواند باعث آتش سوزی یا شوک الکتریکی شود).
- تلویزیون را با سیم رابطی که در پریز سوکتی وارد شده است، جابجا نکنید.
 - از قرار دادن یک جسم سنگین روی سیم رابط یا قرار دادن در نزدیکی جسمی که درجه حرارت بالایی دارد، اجتناب کنید.
 - از بیچاندن، خم کردن بیش از حد و یا کشیدن سیم رابط خودداری کنید.
 - سیم رابط را نکنید. هنگام قطع کردن سیم رابط، دوشاخه برق را محکم بگیرید.
 - از دوشاخه برق یا پریز سوکتی آسیب دیده استفاده نکنید.
 - از تلویزیون در هوای معتدل استفاده کنید.

110-240 ولت متناوب - 50/60 هرتز

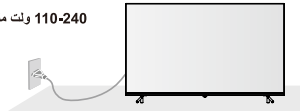

• نوع دوشاخه‌های برق میان کشورها متفاوت است.

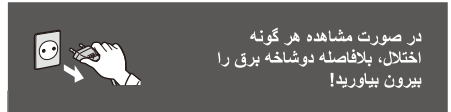

در صورت مشاهده هر گونه اختلال، بلافاصله دوشاخه برق را بیرون بیاورید!

<p>اشیای خارجی را داخل تلویزیون فرو نکنید</p> <p>• اجازه ندهید هیچ شیئی از طریق دریچه‌های هوا به داخل تلویزیون بریزد. (این کار ممکن است باعث ایجاد شوک الکتریکی یا آنتسوزی شود)</p>	<p>منبع تغذیه</p> <p>• این مدل تلویزیون برای راهاندازی طراحی شده است</p> <p>• 110-240 ولت متناوب ~ 50/60 هرتز</p> <p>• استفاده به صورت رومیزی / اویزان کردن به دیوار</p>
<p>تلویزیون را روی سطوح شیب دار یا ناپایدار قرار ندهید و اطمینان حاصل کنید که تلویزیون روی لبه پایه اویزان نباشد</p> <p>• تلویزیون ممکن است سقوط کند یا واژگون شود.</p>	<p>از تثبیت کننده ولتاژ خارجی برای دستگاه تلویزیون استفاده نکنید</p> <p>• تثبیت کننده با کیفیت پایین تر ممکن است به تلویزیون صدمه بزند.</p> <p>• در صورت استفاده از تثبیت‌کننده خارجی، ضمانت معتبر نخواهد بود.</p>
<p>فقط از وسایل نصب یا پایه‌های مخصوص استفاده کنید</p> <p>• استفاده از یک پایه تأیید نشده یا وسایل دیگر ممکن است تلویزیون را ناپایدار سازد و در معرض آسیب قرار دهد. حتماً از فروشنده پاناسونیک محل خود بخواهید که دستگاه را به کار ببنداند.</p> <p>• هنگام نصب تلویزیون بر روی دیوار یا سقف، دقت کنید که محصول را بر اساس روش توصیه شده توسط سازنده نصب کنید. این یکی از ویژگی‌های ایمنی است.</p> <p>• فقط از بست‌ها / لوازم جانبی که توسط سازنده مشخص شده یا ارائه شده اند (از جمله آداپتور برق اختصاصی، باتری و غیره) استفاده کنید.</p>	<p>سرویس‌ها را در نیاورید و هرگز تلویزیون را به تنهایی جابجا نکنید</p> <p>• سرویس عیبی را در نیاورید، زیرا قطعات قابل حمل هنگام درآوردن سرویس در دسترس قرار می‌گیرند. هیچ‌گونه قطعه قابل استفاده‌ای در داخل دستگاه برای کاربر وجود ندارد. (قطعات با ولتاژ بالا ممکن است شوک الکتریکی جدی ایجاد کنند).</p> <p>• تلویزیون را جهت معاینه فنی، تنظیم و یا تعمیر به فروشنده پاناسونیک در محل خود بدهید.</p> <p>• قبل از نصب یا راهاندازی دستگاه، لطفاً برای کسب اطلاعات برقی و ایمنی به اطلاعات مندرج در محفظه عقب خارجی مراجعه کنید.</p> <p>• دوشاخه برق به عنوان وسیله قطع کننده جریان استفاده می‌شود، دستگاه قطع‌کننده جریان باید به راحتی قابل استفاده باشد.</p>
<p>دستگاه را در معرض نور مستقیم خورشید و سایر منابع گرمایشی قرار ندهید</p> <p>• از قرار دادن تلویزیون در معرض نور مستقیم خورشید و سایر منابع گرمایشی اجتناب کنید.</p> <p>برای جلوگیری از گسترش حریق، شیرینیجات یا سایر وسایل شعله‌دار باز را همیشه از این محصول دور نگه دارید.</p> 	<p>دستگاه را در معرض باران یا رطوبت زیاد قرار ندهید</p> <p>• برای جلوگیری از آسیب‌هایی که ممکن است به شوک الکتریکی یا آتش سوزی منجر شود، تلویزیون موردنظر را در معرض باران و یا رطوبت بیش از حد قرار ندهید. این مدل تلویزیون نباید در معرض چکه کردن یا پاشیدن آب و اشیاء پر شده با مایع مانند گلدان قرار گیرد و نباید در بالا یا روی تلویزیون قرار داده شوند.</p>

فصل 1: معرفی

3	هشدار.....
4	از محیط استفاده کنید.....
4	نظافت.....
4	آویزان کردن دستگاه تلویزیون روی دیوار.....
4	احتیاط.....
6	نماد.....
6	اقدامات احتیاطی برای استفاده از ریموت کنترل.....
6	نصب و درآوردن باتری های کنترل.....
7	لوازم جانبی استاندارد.....
7	لوازم جانبی سفارشی.....
8	نصب پایه.....

فصل 2: ویژگی های اساسی

9	ترمینال های تلویزیون.....
11	کنترل های تلویزیون.....
12	کنترل از راه دور.....
13	روش جفت کردن کنترل از دور با تلویزیون.....
14	تنظیم اولیه.....
17	انتخاب منبع ورودی.....
18	راهنمای الکترونیکی برنامه.....
18	عملکرد Time-shift (تغییر زمان).....
18	تنظیمات منو سریع.....
18	تنظیمات منو اصلی.....

فصل 3: ویژگی های هوشمند

23	صفحه اصلی.....
23	Google Assistant.....
24	Google Play.....
24	Chromecast Built-In.....
26	اعلامیه سلب مسئولیت در مورد استفاده از اندروید.....
26	پخش رسانه ای.....

فصل 4: اطلاعات فنی

28	فایل فرمت های پشتیبانی شده در مدیاپلیر.....
30	نگهداری.....
30	عیب‌یابی.....
31	مشخصات.....

Panasonic®

شماره مدل:

TH-65GX655M/TH-65GX655MF

دستورالعملهای استفاده تلویزیون LED

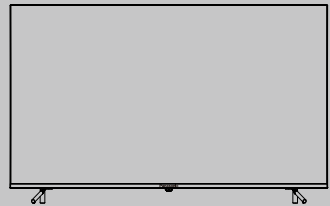

Android TV، Google Play، Chromecast
YouTube نشانهای تجاری شرکت Google LLC.

androidtv

حداثات HDMI و HDMI High-Definition Multimedia Interface نشان HDMI نشانهای تجاری یا نشانهای تجاری ثبت شده شرکت HDMI Licensing در ایالات متحده و دیگر کشورها هستند.

HDMI®
HIGH-DEFINITION MULTIMEDIA INTERFACE

برای اختراعات DTS، به <http://patents.dts.com> مراجعه کنید.
ساخته شده با مجوز شرکت DTS Licensing.
DTS، نماد، DTS & و نماد، همگی نشانهای تجاری ثبت شده هستند و
DTS TruSurround نشان تجاری شرکت DTS، Inc. است.
© DTS، Inc. همه حقوق محفوظ است.

dts
TruSurround

بابت خرید این محصول پاناسونیک از شما متشکریم.
لطفاً قبل از راهاندازی این محصول به دقت دستورالعمل های ارائه شده را
بخوانید و آنها برای مراجعات بعدی حفظ کنید.
تصاویر موجود در این راهنما فقط جنبه نمایشی دارند.

Dolby Audio، Dolby Vision، Dolby و نماد D نویسی نشانهای
تجاری Dolby Laboratories هستند. ساخته شده با مجوز
Dolby Laboratories، آثار محرمانه منتشر نشده، کپی رایت
© 1992-2015 Dolby Laboratories.
همه حقوق محفوظ است.

DOLBY
VISION

DOLBY
AUDIO

فارسی

Panasonic®

Modèle :
TH-65GX655M/TH-65GX655MF

Mode d'Emploi TÉLÉVISEUR LED

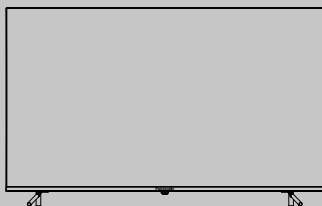

Nous vous remercions d'avoir acheté ce produit Panasonic.
Veuillez lire attentivement ces instructions avant d'utiliser ce produit et
conservez-les pour référence ultérieure.

Les images présentes dans ce manuel sont à titre indicatif seulement.

Français

androidtv

Android TV, Google Play, Chromecast et
Youtube sont des marques déposées de
Google LLC.

HDMI®
HIGH-DEFINITION MULTIMEDIA INTERFACE

Les termes HDMI et HDMI High-Definition Multimedia
Interface ainsi que le logo HDMI sont des marques
déposées ou des marques enregistrées de HDMI
Licensing LLC aux États-Unis et dans d'autres pays.

 **dts**®
TruSurround

Pour les brevets DTS, voir <http://patents.dts.com>.
Fabriqué sous une licence accordée par DTS Licensing Limited.
DTS, le symbole ainsi que DTS et le symbole sont des marques
enregistrées : DTS TruSurround est une marque déposée de
DTS, Inc. © DTS, Inc. Tous droits réservés.

DOLBY
VISION

DOLBY
AUDIO

Dolby, Dolby Vision, Dolby Audio et le symbole double D
sont des marques déposées de Dolby Laboratories.
Fabriqué sous licence accordée par Dolby Laboratories.
Travaux confidentiels non publiés. Copyright © 1992-2015
Dolby Laboratories.
Tous droits réservés.

Chapitre 1 : Introduction

Avertissement	3
Environnement d'Utilisation	4
Nettoyage	4
Montage mural du téléviseur	4
Attention	4
Symbole	6
Précautions lors de l'utilisation de la télécommande	6
Installation / retrait des piles de la télécommande	6
Accessoires standard	7
Accessoires en option	7
Installation du pied	8

Chapitre 2 : Fonctions de base

Touche du téléviseur	9
Commandes TV.....	11
Télécommande.....	12
Comment associer la télécommande avec la TV	13
Configuration initiale.....	14
Sélection de la source d'entrée	17
Guide électronique des programmes.....	18
Fonction de décalage temporel	18
Réglages du menu rapide	18
Réglages du menu principal	18

Chapitre 3 : Caractéristiques intelligentes

Page d'accueil.....	23
Assistant Google.....	23
Google Play.....	24
Chromecast Built-In.....	24
Décharge de responsabilité concernant l'utilisation d'Android	26
Lecteur multimédia	26

Chapitre 4 : Informations techniques

Format de fichier pris en charge par le lecteur multimédia	28
Entretien.....	30
Dépannage.....	30
Spécifications.....	31

Chapitre 1 : Introduction

Avertissement

Manipulation de la fiche secteur et du cordon

Insérez la fiche secteur complètement dans la prise de courant. (Si la fiche secteur est lâche, elle pourrait générer de la chaleur et provoquer un incendie.)

Assurez-vous que la fiche secteur est facilement accessible.

Ne touchez pas la fiche secteur avec les mains mouillées. (Cela pourrait causer une décharge électrique.)

N'utilisez aucun autre cordon d'alimentation que celui fourni avec ce téléviseur. (Cela pourrait provoquer un incendie ou une décharge électrique.)

N'endommagez pas le cordon d'alimentation. (Un cordon endommagé pourrait provoquer un incendie ou une décharge électrique.)

- Ne déplacez pas le téléviseur avec son cordon branché à la prise de courant.
- Ne placez pas d'objets lourds sur le cordon ni ne placez le cordon à proximité d'un objet à température élevée.
- Ne tordez pas le cordon, ni ne le pliez excessivement, ni ne l'étirez.
- Ne tirez pas directement sur le cordon. Tenez la fiche du cordon d'alimentation lorsque vous le débranchez.
- N'utilisez pas une fiche de cordon d'alimentation ou une prise de courant endommagée.
- Utilisez le téléviseur dans des zones à climat tempéré.

En cas d'anomalie,
débranchez
immédiatement la fiche !



110 - 240V ~ 50 / 60 Hz

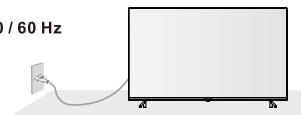

- Les types de fiches secteur varient parmi les pays.

Source d'alimentation

- Ce téléviseur est conçu pour fonctionner sur
- 110 - 240V ~ 50/60 Hz
- Utilisation sur une table / Montage mural

N'utilisez pas de Stabilisateur de Tension Externe Avec le Téléviseur

- Un stabilisateur de qualité inférieure risque d'endommager le téléviseur.
- La garantie n'est pas valide si un stabilisateur externe est utilisé.

Ne retirez pas les couvercles et ne modifiez JAMAIS vous-même le téléviseur

- Ne retirez pas le capot arrière car des pièces sous tension sont accessibles lorsqu'il est retiré. L'appareil ne contient aucune pièce interne remplaçable par l'utilisateur. (Les composants sous haute tension risquent d'entraîner une grave électrocution.)
- Faites le téléviseur vérifié, réglé ou réparé chez votre revendeur Panasonic local.
- Veuillez vous référer aux informations sur l'enceinte arrière extérieure pour les consignes électriques et de sécurité avant d'installer ou d'utiliser l'appareil.
- Lorsque la fiche d'alimentation est utilisée comme dispositif de débranchement de l'appareil, elle doit rester facilement accessible.

N'exposez pas à la pluie ou à une humidité excessive

- Pour éviter tout dommage qui pourrait entraîner une décharge électrique ou un incendie, n'exposez ce téléviseur à la pluie ou à une humidité excessive. Ce téléviseur ne doit pas être exposé à des égouttements ou éclaboussures d'eau, ni des objets remplis de liquides, tels que des vases, ne doivent être placés sur ou au-dessus du téléviseur.

N'insérez pas d'objets étrangers dans le téléviseur

- Ne laissez tomber aucun objet dans le téléviseur à travers les orifices d'aération. (Ceci risque d'entraîner un incendie ou une décharge électrique)

Ne placez pas le téléviseur sur une surface inclinée ou instable et veillez à ce que le téléviseur ne dépasse pas du bord de la base

- Le téléviseur risque de tomber ou de basculer.

N'utilisez que les pieds / équipements de montage prévus

- L'utilisation de pieds ou autres installations de fixation inadaptées peut avoir comme conséquence l'instabilité du téléviseur et un risque de blessure. Veillez à confier l'installation de votre téléviseur à votre revendeur Panasonic local.
- Lors du montage du produit sur un mur ou plafond, assurez-vous d'installer le produit selon la méthode recommandée par le fabricant. C'est un dispositif de sécurité.
- Utilisez uniquement les accessoires spécifiés ou fournis par le fabricant (par exemple, adaptateur d'alimentation exclusif, batterie etc.).

N'exposez pas à la lumière directe du soleil ou à d'autres sources de chaleur

- Évitez d'exposer le téléviseur à la lumière directe du soleil ou à d'autres sources de chaleur.



Afin d'éviter la propagation d'un incendie, maintenez toujours les bougies et autres flammes nues éloignées de ce produit.

Environnement d'Utilisation

▲ Avertissement : Ne jamais placer un téléviseur dans un endroit instable. Un téléviseur peut tomber et occasionner de graves blessures corporelles, voire la mort. De nombreuses blessures, notamment chez les enfants, peuvent être évitées en prenant de simples précautions telles que :

- Utiliser des armoires ou des supports recommandés par le fabricant du téléviseur.
- Utiliser uniquement des meubles qui peuvent supporter le téléviseur en toute sécurité.
- S'assurer que le téléviseur n'est pas en surplomb sur le bord du meuble de soutien.
- Ne pas placer le téléviseur sur des meubles hauts (par exemple, des placards ou des bibliothèques) sans accrocher à la fois le mobilier et le téléviseur sur un support approprié.
- Ne pas placer le téléviseur sur du tissu ou autre matériau placé entre le téléviseur et le meuble de soutien.
- Éduquer les enfants sur les dangers de l'escalade sur les meubles pour atteindre le téléviseur ou ses commandes.

Si vous conservez et démontez votre téléviseur existant, les points ci-dessus doivent également être pris en compte et appliqués.

(Uniquement pour un téléviseur avec une masse supérieure à 7 kg)

Nettoyage

- Ne pas vaporiser d'eau ou de détergent directement sur l'écran du téléviseur à des fins de nettoyage. Une fuite de substance liquide endommagera le téléviseur.
- Faites attention aux chats, aux rats et aux autres animaux qui peuvent uriner sur le téléviseur (devant et derrière). Cela peut entraîner une panne du téléviseur.
- Ne pas utiliser d'objets pointus ou durs (ongles, couteau, etc.) sur l'écran du téléviseur. Cela pourrait endommager la surface.

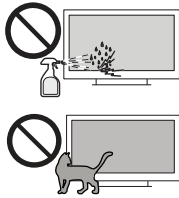

Montage mural du téléviseur

- Vérifiez que le mur peut supporter le poids du téléviseur et le montage mural.
 - Suivez les instructions de montage fournies avec le support mural.
 - Le téléviseur doit être installé sur un mur vertical.
 - Assurez-vous d'utiliser uniquement les vis appropriées pour le matériau du mur.
 - Assurez-vous que les câbles du téléviseur sont placés correctement afin qu'il n'y ait aucun danger de trébucher sur eux.
- Toutes les autres consignes de sécurité pour nos téléviseurs sont également applicables ici.
- Avertissement** : Cette opération nécessite deux personnes. Pour assurer une installation sûre, respectez les consignes de sécurité suivantes.

▲ Attention

- 1. **Lisez ces instructions**---Toutes les instructions

d'utilisation doivent être lues et comprises avant d'utiliser ce produit.

- 2. **Conservez ces instructions**---Ces instructions de sécurité et d'utilisation doivent être conservées dans un endroit sûr pour consultation future.
- 3. **Lisez tous les avertissements**---Tous les avertissements sur le produit et dans les instructions doivent être observés de près.
- 4. **Suivez toutes les instructions**---Toutes les instructions relatives à l'utilisation doivent être suivies.
- 5. **Accessoires**---Utilisez uniquement les accessoires spécifiés par le fabricant. N'utilisez aucun accessoire non recommandé par le fabricant. L'utilisation d'accessoires inadéquats peut entraîner des accidents.
- 6. **Source d'alimentation**---Ce produit est conçu pour une alimentation fournie par une source d'alimentation telle qu'indiquée sur l'étiquette. Si vous n'êtes pas certain du type d'alimentation électrique de votre maison, consultez votre détaillant d'électroménagers ou la compagnie d'électricité locale. Pour une protection accrue de ce produit pendant un orage, ou lorsqu'il est laissé sans surveillance et inutilisé pendant de longues périodes, débranchez-le de la prise murale et déconnectez l'antenne. Ne pas détériorer le dispositif de sécurité de la fiche polarisée ou de la fiche de terre. Une fiche polarisée comporte deux lames dont l'une est plus large que l'autre. Une fiche de terre comporte deux lames et une troisième broche de mise à la terre. La lame plus large ou la troisième broche est conçue pour assurer votre sécurité. Si la fiche fournie ne s'insère pas dans la prise murale, consultez un électricien pour le remplacement de la prise désuète.
- 7. **Protection du cordon d'alimentation**---Protégez le cordon d'alimentation pour éviter qu'on ne marche dessus, ou qu'il ne soit pincé, en particulier au niveau des prises, des prises de courant et au point où il sort de l'appareil.
- 8. **Surcharge**---e pas surcharger les prises murales, les rallonges, les prises de courant ou les autres équipements car cela peut entraîner un risque d'incendie ou de décharge électrique.
- 9. **Réparation**---Confier toute réparation à un personnel de service qualifié. Des réparations sont requises lorsque l'appareil a été endommagé d'une façon ou d'une autre, par exemple lorsque le cordon d'alimentation est endommagé, si du liquide a été renversé ou si des objets sont tombés dans l'appareil, si l'appareil a été exposé à la pluie ou à l'humidité, s'il ne fonctionne pas normalement, ou s'il a été échappé.
- 10. **Dommages exigeant une réparation**---Si l'une des situations suivantes se présente, débranchez le cordon d'alimentation de la prise murale c.a. et demandez à un technicien qualifié d'effectuer les réparations.
 - a. Lorsque le cordon d'alimentation ou la fiche est endommagé.
 - b. Lorsqu'un liquide a été renversé dans l'appareil ou lorsque des objets sont tombés dans l'appareil.

- c. Lorsque le produit a été exposé à la pluie ou à l'eau.
 d. Lorsque le produit ne fonctionne pas adéquatement tel que décrit dans les instructions d'utilisation.

Ne touchez pas les contrôles autres que ceux décrits dans les instructions de fonctionnement. Un réglage inadéquat des contrôles non décrits dans les instructions pourrait entraîner des dommages, ce qui demande souvent un travail de réglage complet effectué par un technicien qualifié.

- e. Si le produit a été échappé ou que le cabinet a été endommagé de quelque façon que ce soit.
 f. Si le produit fonctionne de façon anormale ou qu'il affiche un changement distinct de performance. Toute anomalie notable dans le produit indique que le produit a besoin de réparation.

11. Pièces de rechange---Si le produit a besoin de pièces de rechange, assurez-vous que le personnel utilise des pièces de rechange spécifiées par le fabricant ou d'autres pièces qui possèdent les mêmes caractéristiques et performances que les pièces d'origine. L'utilisation de pièces non autorisées peut entraîner un incendie, un choc électrique et/ou d'autres dangers.

12. Contrôles de sécurité---À la fin des travaux d'entretien ou de réparation, demandez au technicien de service d'effectuer des vérifications de sécurité afin de vous assurer que le produit est en parfait état de fonctionnement.

13. Support---À utiliser uniquement avec le chariot, le socle, le trépied, le support ou la table recommandés par le fabricant ou vendus avec l'appareil. Ne placez pas ce produit sur un chariot, un support, un trépied, une fixation ou une table instable. Placer le produit sur une base instable peut le faire tomber, entraînant des blessures graves ou endommageant le produit. Lors du montage du produit sur un mur, assurez-vous de bien suivre les instructions du fabricant. Utilisez uniquement la quincaillerie de montage recommandée par le fabricant.



14. Déplacement soigneux---Lorsque le chariot est utilisé, faire attention lors du déplacement de la combinaison chariot/appareil afin d'éviter les blessures causées par son renversement. Des arrêts soudains, une force excessive et des surfaces de plancher inégales peuvent faire que l'appareil tombera du chariot. Ne jamais essayer de déplacer le téléviseur sans le cordon d'alimentation débranché.

15. Foudre---Débrancher cet appareil durant les orages électriques ou lorsqu'il est inutilisé pendant de longues périodes. Pour une protection accrue de ce téléviseur pendant un orage, ou lorsqu'il est laissé sans surveillance et inutilisé pendant de longues périodes, débranchez-le de la prise murale et déconnectez l'antenne. Cela prévient les dommages causés par la foudre ou les surtensions.

16. Protection du panneau---Le panneau d'affichage utilisé dans ce produit est en verre. Par conséquent, il peut se casser si le produit est échappé ou s'il est cogné contre d'autres objets. Soyez prudent afin de ne pas être blessé par des morceaux de verre cassé au cas où le panneau d'affichage se briserait.

17. Défectuosité des pixels---Le panneau d'affichage est un produit de très haute technologie, qui vous donnera une image finement détaillée. De temps à autres, quelques pixels non actifs pourraient apparaître à l'écran sous la forme d'un point fixe de bleu, de vert ou de rouge. Prenez note que cela n'affectera en rien la performance de votre appareil.

18. Ne bloquez pas les bouches d'aération arrière

- Une ventilation adéquate est essentielle pour prévenir la défaillance des composants électroniques.
- La ventilation ne doit pas être entravée en couvrant les événements de ventilation avec des objets tels que journaux, nappes, rideaux, etc.
- Nous recommandons qu'un écart d'au moins 10 cm reste tout autour de ce téléviseur, même s'il est placé à l'intérieur d'une armoire ou entre étagères.
- Lorsque vous utilisez le pied, gardez l'espace entre le bas du téléviseur et la surface où le téléviseur est placé.
- Si vous n'utilisez pas le pied, assurez-vous que les bouches d'aération sont au bas du téléviseur.
- Ne pas installer cet appareil dans un espace confiné comme une bibliothèque ou meuble similaire. Permettre une bonne ventilation.
Distance minimale

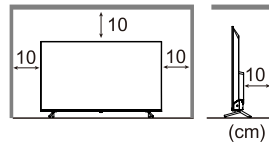

Remarque : L'image est uniquement à titre de référence.

19. Ne pas ingérer de la batterie, risque de brûlure chimique---Conservez les piles neuves et usées loin des enfants. Si le compartiment des piles ne se ferme pas correctement, cessez d'utiliser le produit et gardez-le loin des enfants. Si vous pensez que les piles ont été ingérées ou placés à l'intérieur de n'importe quelle partie du corps, consulter immédiatement un médecin.

20. Écoute---Écouter de la musique à un niveau sonore élevé pendant des périodes prolongées peut endommager l'ouïe.
Afin de réduire les risques de dommages auditifs, on doit baisser le volume à un niveau sûr et confortable et réduire la quantité de temps d'écoute à des niveaux élevés.

Symbole

- Les bornes marquées avec le symbole « ⚡ » peuvent avoir une puissance suffisante pour constituer un risque d'électrocution. Le câblage externe connecté aux bornes nécessite une installation par un opérateur formé ou l'utilisation de câbles prêts à l'emploi.

- Si le symbole  figure sur l'étiquette du produit et que le cordon d'alimentation est doté de deux broches, cela signifie que l'appareil est un appareil électrique de classe II ou à double isolation. Il a été conçu de telle sorte qu'il ne nécessite pas une connexion de sécurité à la terre électrique.

- Il est recommandé d'inclure les informations suivantes, le cas échéant :

 désigne le courant alternatif (CA).

 désigne le courant continu (CC).

 désigne les équipements de classe II.

 désigne l'état de veille.

 désigne la mise sous tension.

 désigne une tension dangereuse.



- Cet éclair accompagné d'un symbole en forme de flèche à l'intérieur d'un triangle équilatéral est destiné à alerter l'utilisateur de la présence d'une « tension dangereuse » non isolée à l'intérieur de l'appareil qui peut être d'une intensité suffisante pour constituer un risque de décharge électrique.

- Pour réduire le risque de décharge électrique. Ne pas retirer le couvercle (ou la partie arrière). Il n'y a pas de pièces réparables par l'utilisateur à l'intérieur. Consulter un technicien qualifié.

- Le point d'exclamation à l'intérieur d'un triangle équilatéral est destiné à alerter l'utilisateur de la présence d'instructions importantes d'utilisation et d'entretien dans la documentation accompagnant l'appareil.

Précautions lors de l'utilisation de la télécommande

- Utilisez la télécommande en l'orientant vers le capteur infrarouge. Les objets entre la télécommande et le capteur infrarouge interfèrent avec le fonctionnement normal.
- Ne faites pas de télécommande vibrer violemment. En outre, ne projetez pas de liquide sur la télécommande et ne l'exposez pas à une forte humidité.
- Ne placez pas la télécommande sous la lumière directe du soleil, car la chaleur causera la déformation de l'appareil.
- Lorsque le capteur infrarouge est exposé à la lumière directe du soleil ou à éclairage puissant, la télécommande ne fonctionnera pas. Dans l'affirmative, veuillez changer l'éclairage et la position du téléviseur, ou utiliser la télécommande plus près du capteur infrarouge.

Installation / retrait des piles de la télécommande

Placer deux piles AAA dans le compartiment à piles de la télécommande, en veillant à respecter les indications de polarité figurant à l'intérieur du compartiment.

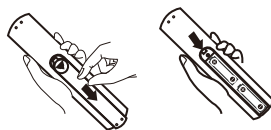

Remarque : L'image est uniquement à titre de référence.

Attention

- Une installation incorrecte peut provoquer la fuite et la corrosion des piles, endommageant la télécommande.
- Ne mélangez pas des piles neuves et usées.
- Remplacez uniquement par une pile de type identique ou équivalent. Ne mélangez pas différents types de pile (comme des piles alcalines et des piles au manganèse).
- N'utilisez pas de batteries rechargeables (Ni-Cd).
- Ne pas brûler ou casser les piles.
- Les piles ne doivent pas être exposées à une chaleur intense, comme la lumière du soleil, le feu et d'autres sources de chaleur semblables.
- Assurez-vous d'éliminer les piles correctement.
- Assurez-vous que les piles sont remplacées correctement. Il existe un danger d'explosion et d'incendie si les piles sont inversées.
- Ne démontez ni ne modifiez pas la télécommande.

Accessoires standard

Télécommande



Pied (2)



Vis (4)



Pile (2)
(type AAA)



Mode d'Emploi



Cordon
d'alimentation
C.A.

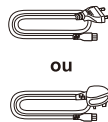

Remarque :

- 1) Les images sont fournies uniquement à titre de référence.
- 2) Il se peut que les accessoires ne soient pas emballés ensemble. Prenez soin de ne pas les jeter par inadvertance.
- 3) Ce produit contient des pièces possiblement dangereuses (tels que des sacs en plastique), qui peuvent être inhalées ou avalées accidentellement par les enfants en bas âge. Gardez ces pièces hors de portée des jeunes enfants.

Accessoires en option

Veillez contacter votre revendeur Panasonic local pour acheter les accessoires optionnels recommandés. Pour plus de détails, veuillez lire le manuel des accessoires optionnels.

Support d'accrochage mural

Veillez contacter votre revendeur Panasonic local pour acheter le support d'accrochage mural recommandé.

Remarque : Le graphique est seulement pour référence.

• Spécifications des vis

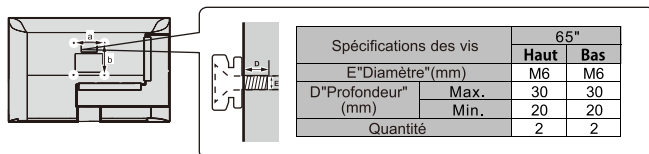

• VESA

Taille	65"
a(mm)	200
b(mm)	200

⚠ Avertissements

- Ne pas utiliser un support Panasonic ou le montage de l'appareil par vous-même sera fait au risque du consommateur. Veillez à toujours demander à un technicien qualifié d'effectuer l'installation. Un montage incorrect peut provoquer la chute, entraînant des dommages et des blessures. Tout dommage résultant du fait de ne pas avoir confié le montage de l'appareil à un installateur professionnel annulera la garantie.
- Lorsque des accessoires ou des supports muraux optionnels sont utilisés, toujours veiller à ce que les instructions fournies soient entièrement suivies.
- N'installez pas l'appareil directement sous un éclairage de plafond (par exemple des spots ou des lampes halogènes) qui dégagent généralement une chaleur élevée. Cela risque de déformer ou d'endommager les pièces en plastique de l'enceinte.
- Faites attention lors de la fixation des supports muraux au mur. L'équipement à montage mural ne doit pas être mis à la terre par du métal dans le mur. Veillez toujours à qu'il n'y ait pas de câbles électriques ou des tuyaux dans le mur avant d'y accrocher le support.
- Pour éviter la chute et la blessure, retirez le téléviseur de son support mural fixe lorsqu'il n'est plus utilisé.
- Pour les TV avec des prises dirigées vers le mur, utiliser un coussin en caoutchouc en plus de la vis pour fixer le support d'accrochage mural afin de garder suffisamment d'espace pour utiliser les prises. Il s'agit d'un petit tube creux d'une longueur de 30 mm.

Installation du pied

⚠ Avertissement

Ne pas démonter ni modifier le pied.

- Sinon, le téléviseur risque de se renverser et d'être endommagé, ce qui pourrait entraîner des blessures corporelles.

⚠ Attention

N'utilisez aucun pied autre que celui fourni avec ce téléviseur.

- Sinon, le téléviseur peut tomber et être endommagé, et des blessures peuvent en résulter.

N'utilisez pas le pied s'il est déformé ou endommagé physiquement.

- Si vous utilisez le pied alors qu'il est physiquement endommagé, vous risquez des blessures. Contactez immédiatement votre revendeur Panasonic.

Lors de l'installation, assurez-vous que toutes les vis sont bien serrées.

- Si l'on ne prend pas suffisamment soin pour s'assurer que les vis sont correctement serrées lors de l'assemblage, le pied ne sera pas assez fort pour supporter le téléviseur, et il pourrait tomber et être endommagé, et des blessures peuvent en résulter.

Assurez-vous que le téléviseur ne tombe pas.

- Si le téléviseur est frappé ou que les enfants grimpent sur le pied avec le téléviseur installé, le téléviseur peut tomber et des blessures peuvent en résulter.

Deux ou plusieurs personnes doivent installer et retirer le téléviseur.

- S'il n'y a pas deux ou plusieurs personnes, le téléviseur peut tomber et des blessures peuvent en résulter.

Lorsque vous retirez le pied du téléviseur, ne pas enlever le pied par des méthodes autres que la procédure indiquée.

- Sinon, le téléviseur et / ou le pied peut tomber et être endommagé, et des blessures peuvent en résulter.

L'aspect du produit dans les illustrations peut différer du produit que vous possédez et est uniquement à des fins de comparaison.

Dépose du pied du téléviseur

Assurez-vous de retirer le pied de la manière suivante lorsque vous utilisez le support mural ou remballiez le téléviseur.

- 1 Retirez les vis d'assemblage du téléviseur.
- 2 Retirez le pied du téléviseur.

Remarque : Les images sont fournies uniquement à titre de référence.

1. Retirez le sac d'accessoires de l'emballage et vérifiez s'il y a des pièces manquantes. S'il y en a, veuillez contacter votre revendeur local.

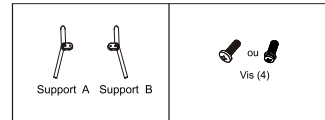

2. Sortez le téléviseur et placez-le délicatement (écran vers le bas) sur une table stable et plate avec un chiffon doux ou un coussin.

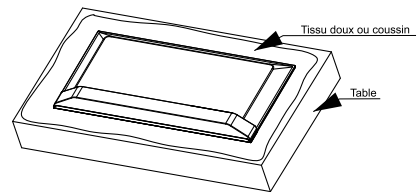

3. Connectez le téléviseur et le pied en plaçant et en fixant des vis adaptées dans les trous.

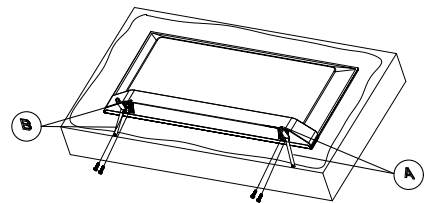

Chapitre 2 : Fonctions de base

Touche du téléviseur

Remarque :

- 1) Les images sont fournies uniquement à titre de référence.
- 2) Les positions des prises peuvent varier en fonction des modèles.

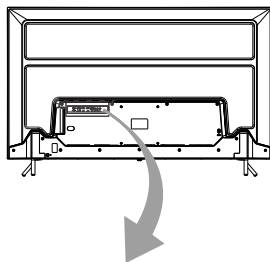
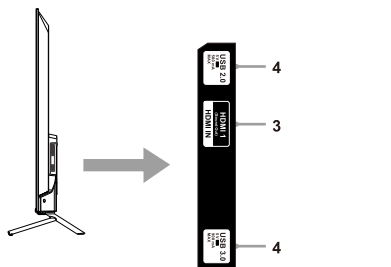

1. LAN

Port réseau.



2. DIGITAL AUDIO OUT

Connectez un câble optique pour transmettre le signal audio numérique du téléviseur à un récepteur audio compatible.



3. HDMI IN

Réception du signal d'entrée HDMI de l'appareil HDMI connecté.

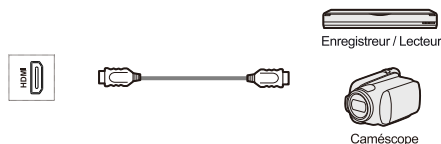

Remarque :

- 1) Si le périphérique externe ne dispose que d'une sortie DVI, utilisez un câble adaptateur DVI vers HDMI pour vous connecter à la prise HDMI.
- 2) Pour la commande Sortie audio du récepteur audio, vous devez d'abord disposer d'un appareil qui prend en charge la Sortie audio HDMI, puis le connecter au port HDMI1. Lorsque le paramètre « Sortie audio » est activé sur votre téléviseur, les enceintes du téléviseur se coupent automatiquement et l'audio est retransmis sur votre le système de votre périphérique audio.

4. USB

Connectez des périphériques USB au téléviseur.



Remarque :

- 1) Ne retirez jamais l'appareil USB ou ne n'éteignez pas le téléviseur lors de l'utilisation d'un appareil USB.
- 2) Le kit TV pour le service vocal Alexa (si disponible) peut être connecté uniquement à la prise USB1 de cette TV.

Touche du téléviseur

5. ANTENNA IN

Connectez un câble coaxial pour recevoir le signal de l'antenne ou du câble.

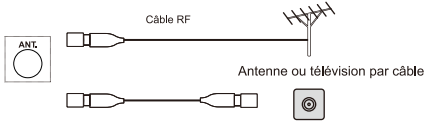

Remarque :

- 1) Ne placez pas le câble RF sous le téléviseur.
- 2) Pour obtenir une image et un son de qualité optimale, une antenne, le câble adéquat (75 Ω coaxial) et la fiche terminale correcte sont nécessaires.
- 3) Si un système d'antenne communale est utilisé, vous pouvez exiger le câble de connexion et le brancher entre la prise d'antenne et le téléviseur.
- 4) Votre centre local de services de télévision ou le vendeur peut être en mesure de vous aider à obtenir le système d'antenne correct pour votre zone particulière et les accessoires nécessaires.
- 5) Toute question concernant l'installation de l'antenne, la mise à niveau des systèmes existants ou les accessoires nécessaires et les coûts, est votre responsabilité, le client.

6. AV IN

Recevez le signal audio et vidéo provenant d'une source de signal telle que DVD.

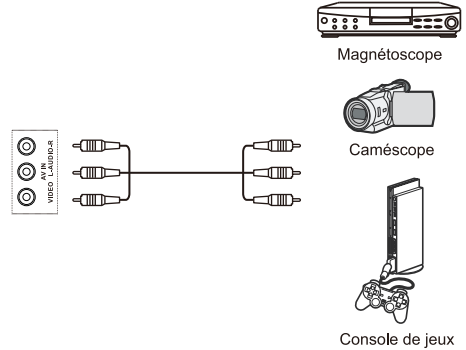

7. SERVICE

Le port de service est réservé aux techniciens.

Commandes TV

■ Source d'alimentation

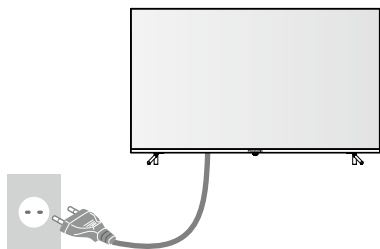

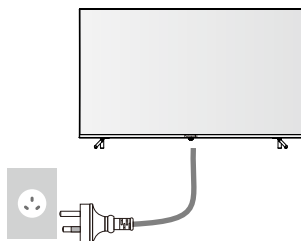

OU



Remarque : L'image est uniquement à titre de référence.

Branchez le câble d'alimentation du téléviseur dans une prise de courant (110 V - 240 V ~ 50 / 60 Hz).

■ Allumer et éteindre le téléviseur

1. Connecter le cordon d'alimentation sur la prise secteur et sur le téléviseur.
2. En mode veille, appuyez sur le bouton **MARCHE/ARRÊT**  pour allumer la TV.
3. Lorsque le téléviseur fonctionne, appuyer sur la touche **MARCHE/ARRÊT**  pour mettre le téléviseur en mode veille.
4. Débrancher le cordon d'alimentation pour éteindre complètement le téléviseur.

■ Voyant d'alimentation

Vue avant

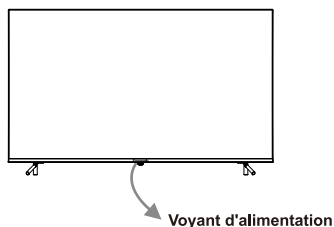

Remarque : L'image est uniquement à titre de référence.

- **Allumé en rouge :** mode veille.
- **Allumé en vert :** état de fonctionnement.
- **Éteint :** hors tension.

■ Bouton à bascule

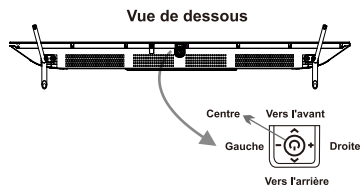

Remarque : L'image est uniquement à titre de référence.

Appuyer au milieu :

1. En mode veille, appuyez pour allumer la TV.
2. En mode travail :
 - Sans la liste des sources, une pression courte permet d'accéder à la liste des sources.
 - Avec la liste des sources, une pression courte permet d'accéder à la source sélectionnée.
 - Une pression longue permet de quitter la liste des sources ou de mettre la TV en mode veille.

Appuyer sur Gauche/Droite :

Ajustez le volume de la TV.

Appuyer sur Arrière/Avant :

Changez le canal ou sélectionnez la source d'entrée dans la liste des sources.

Télécommande

Remarque :

- 1). L'image est uniquement à titre de référence.
- 2). Certaines touches peuvent ne pas être disponibles dans certaines régions, certains modèles ou certaines sources.
- 3). Certaines touches liées à la télévision numérique peuvent ne pas être utilisables en raison de la non-disponibilité du signal de télévision numérique dans certaines zones.

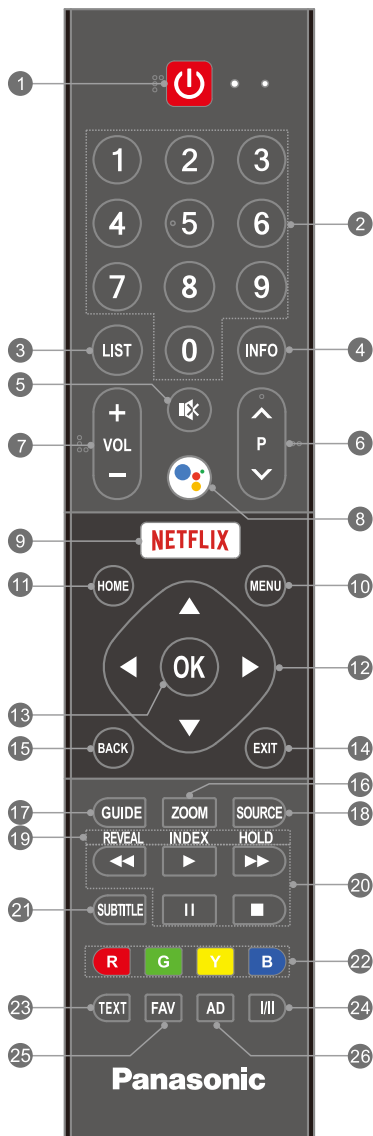

1. **MARCHE/ARRÊT (⏻)** : Allumer le téléviseur ou passer en mode veille.
2. **Touches numériques (0-9)** : Choisir directement une chaîne.
3. **LIST** : Accéder à la liste des chaînes.
4. **INFO** : Accéder à l'interface INFO.
5. **MUET (🔇)** : Mettre en sourdine ou restaurer l'audio.
6. **Programme Haut/Bas (P ^ / v)**
Passer au programme suivant ou précédent.
7. **Volume Haut/Bas (VOL + / -)**
Augmenter ou réduire le volume.
8. **MIC (🗣️)** : Commencer à parler au Google Assistant du téléviseur.
9. **Netflix** : Accès à l'application Netflix.
10. **MENU** : Accéder au menu principal.
11. **HOME** : Entrer dans la page d'accueil.
12. **HAUT/BAS/GAUCHE/DROITE (▲ / ▼ / ◀ / ▶)**
Naviguer dans le menu pour faire un choix.
13. **OK** : ou entrer dans le contenu sélectionné, ou accéder à la liste des « Touches rapides » en mode TV.
14. **EXIT** : Quitter l'opération en cours.
15. **BACK** : Revenir au menu de niveau supérieur.
16. **ZOOM** : Sélectionner le rapport d'aspect.
17. **GUIDE** : Accéder à l'interface EPG.
18. **SOURCE** : Sélectionner la source d'entrée souhaitée.
- 19 & 23. **Touches Télétexte**
 - **TEXT** : Entrer ou quitter le télétexte.
 - **REVEAL** : Afficher les informations cachées.
 - **INDEX** : Afficher la page d'index.
 - **HOLD** : Maintenir la page de télétexte à l'écran sans mises à jour ni modifications.
20. **Touches de contrôle de lecture USB**
 - **LIRE (▶)** : Lancer la lecture.
 - **PAUSE (⏸)** : Mettre la lecture en pause ou activer la fonction Time-shift en mode TNT.
 - **Stop (■)** : Arrêter la lecture.
 - **Retour rapide (◀◀)** : Retour rapide de la lecture.
 - **Avance rapide (▶▶)** : Accélérer la lecture.
21. **Sous-titres** : Ouvrir ou fermer les sous-titres.
22. **Boutons de couleur (ROUGE / VERT / JAUNE / BLEU)**
Exécuter la fonction d'invite dans un mode spécifique.
24. **I/II** : Sélectionner la langue audio en fonction du programme de diffusion.
25. **FAV** : Accéder à la liste des programmes favoris.
26. **AD** : Activer ou désactiver la fonction de description audio.

Comment associer la télécommande avec la TV

Remarque :

- 1) Les images sont fournies uniquement à titre de référence.
- 2) Ceci est une télécommande Bluetooth. Avant de l'utiliser, veuillez l'associer avec la TV.
- 3) Si vous attendez plus de 2 minutes et que vous ne pouvez pas l'associer, veuillez répéter les étapes suivantes pour l'associer à nouveau.

Quand vous terminez la « Configuration initiale », votre télécommande Bluetooth doit avoir été associée automatiquement avec la TV. Veuillez suivre les étapes 1-3 pour la vérifier.

Étape 1 : Appuyez sur le bouton **HOME** pour aller sur la page d'accueil.

Étape 2 : Cliquez sur « Settings » (paramètres) sur la page d'accueil.

Étape 3 : Entrez dans « Remote & Accessories » (télécommandes et accessoires) dans « General Settings » (paramètres généraux). Veuillez vérifier si votre télécommande Bluetooth, nommée « TV BLE Remote », a été connectée.

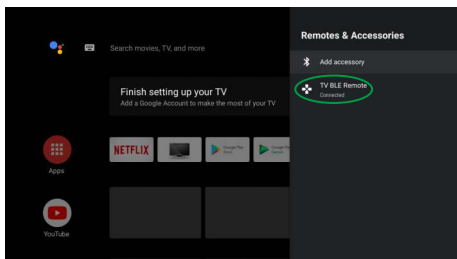

Si elle n'a pas été connectée avec succès dans la configuration initiale, vous trouverez l'interface de recherche en entrant dans « Remotes & Accessories » (télécommandes et accessoires). Veuillez suivre les étapes 4-8 pour l'associer manuellement par vous-même.

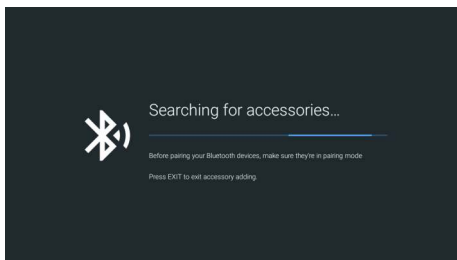

Étape 4 : Appuyez sur les boutons **HOME** et **◀** en même temps jusqu'à ce que le nom de votre télécommande Bluetooth s'affiche sur l'interface de recherche de la TV.

La LED de la télécommande s'allume en vert et commence à clignoter en continu.

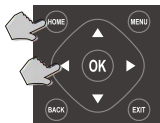

Étape 5 : Vérifiez et sélectionnez le nom. Le nom par défaut est « TV BLE Remote ».

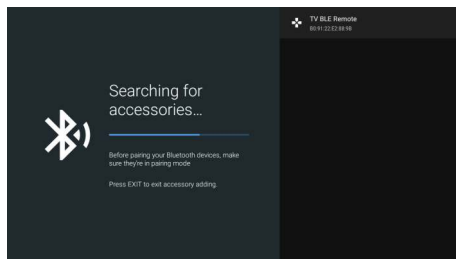

Étape 6 : Appuyez sur le bouton **OK** pour commencer à associer la télécommande Bluetooth. L'écran affichera « Pairing... » (association en cours...).

Étape 7 : L'écran affichera ensuite « Connecting... » (connexion en cours...).

Étape 8 : L'écran affichera « Paired » (associée) et la LED verte arrêtera de clignoter temporairement si la télécommande est associée avec succès. Elle s'allumera en vert et clignotera une fois à chaque appui sur un bouton de la télécommande.

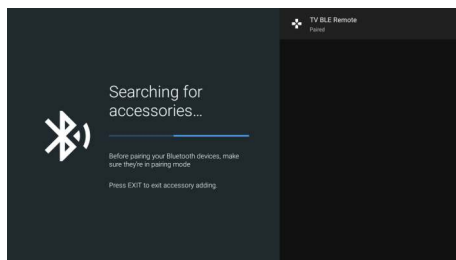

• Statuts de la LED de la télécommande en modes Bluetooth et infrarouge.

Clignotement en continu de la LED verte	En mode d'association Bluetooth, la LED de la télécommande s'allume en vert et clignote en continu.
Un clignotement de la LED verte	En mode Bluetooth, une fois l'association réussie, la LED de la télécommande s'allume en vert et clignote une fois à chaque appui sur un bouton.
Un clignotement de la LED rouge	En mode infrarouge, la LED de la télécommande s'allume en rouge et clignote une fois à chaque appui sur un bouton.

Configuration initiale

Quand vous allumez la TV pour la première fois, un assistant s'affiche pour vous guider afin de réaliser les réglages initiaux suivants :

Étape 1 : Connectez votre télécommande Bluetooth.

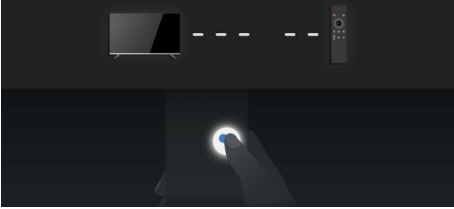

Étape 2 : Sélectionnez la langue de menu souhaitée.

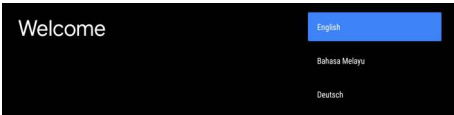

Étape 3 : Sélectionnez si vous souhaitez utiliser ou non un téléphone Android pour configurer la TV.



Remarque : Si vous ne voulez pas utiliser votre téléphone Android pour configurer la TV, vous pouvez passer directement à l'Étape 4. Si vous voulez utiliser votre téléphone Android pour configurer la TV, veuillez suivre les instructions suivantes.

< Instructions pour configurer la TV avec votre téléphone Android >

- Activez les fonctions Bluetooth sur votre téléphone Android, puis trouvez et ouvrez l'application « Google » sur votre téléphone.

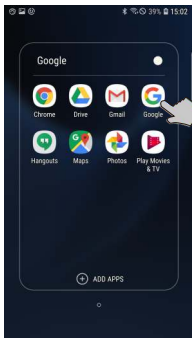

- Cliquez sur l'icône «  » puis dites « OK Google, setup my device » (OK Google, configure mon appareil).

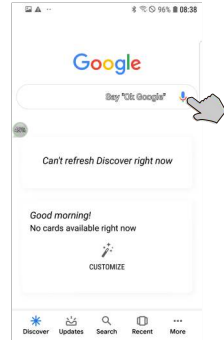

- Quand « Getting started » (commencer) s'affiche, cliquez sur « Next » (suivant) pour rechercher les appareils.

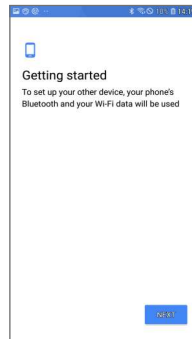

- Sélectionnez le nom de votre TV qui est le même que celui affiché sur l'écran de la TV.

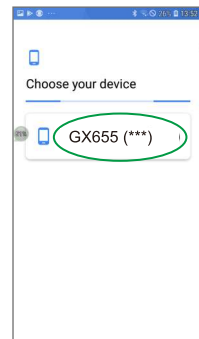

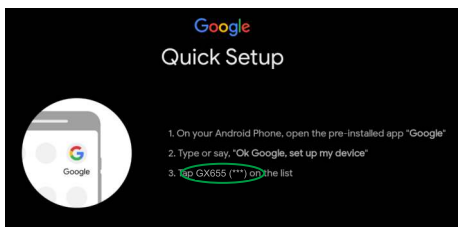

- Vérifiez que le code affiché sur votre téléphone est le même que celui affiché sur l'écran de la TV. Cliquez ensuite sur « Next » (suivant) pour connecter la TV à votre téléphone.

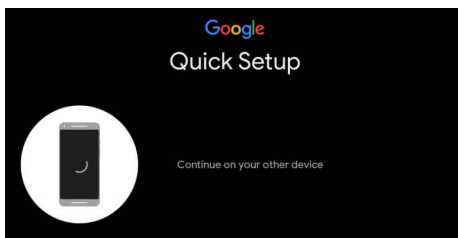
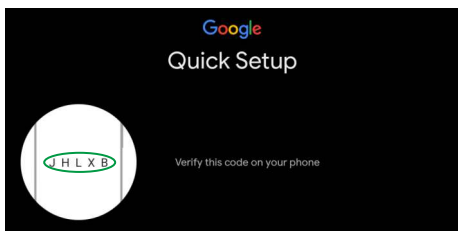
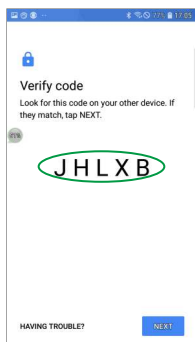

- Connectez votre téléphone au réseau sans fil sélectionné puis choisissez votre compte Google.

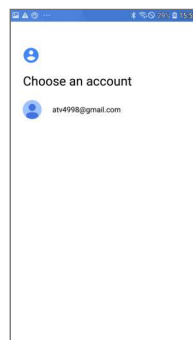

- Copiez votre compte Google et internet sur la TV.

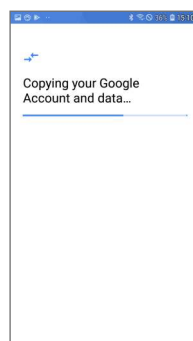

- Saisissez votre mot de passe et terminez la connexion à internet et au compte Google sur la TV.

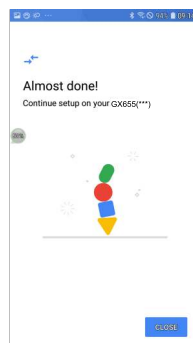
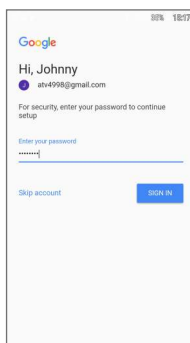

Étape 4 : Sélectionnez si vous souhaitez ou non connecter votre TV au réseau sans fil.

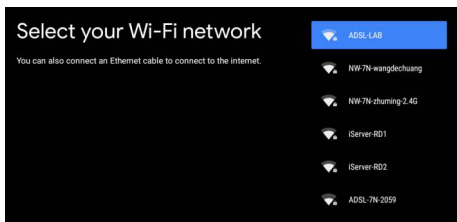

Remarque : Si vous avez connecté la TV au réseau sans fil, elle recherchera des mises à jour, par exemple du service Google. Veuillez sélectionner ensuite si vous souhaitez ou non vous connecter à votre compte Google.

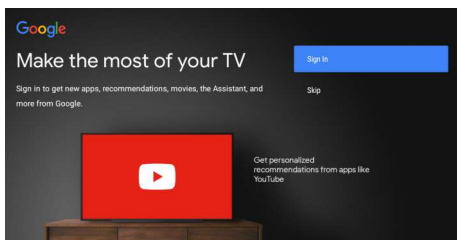

Étape 5 : Pour pouvoir vous abonner, vous devez préalablement lire et accepter les conditions d'utilisation et la politique de confidentialité de Google.

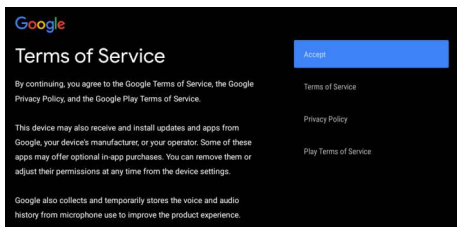

Étape 6 : Indiquer si vous souhaitez que Google ou un fournisseur tiers utilise l'emplacement de votre télévision.

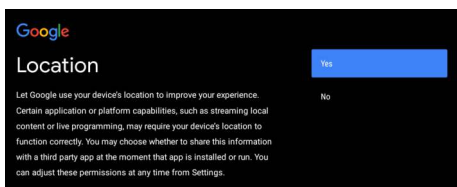

Étape 7 : Indiquer si vous souhaitez autoriser Google à améliorer votre Android TV.

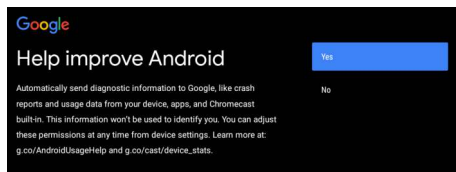

Étape 8 : Introduction aux principales fonctions de votre Android TV.

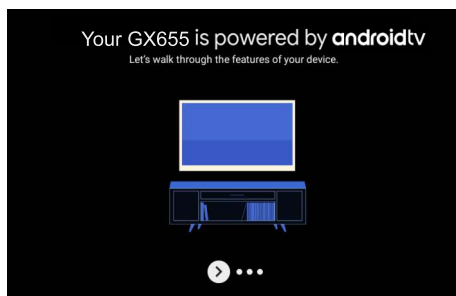

Étape 9 : Sélectionnez et installez les applications recommandées depuis Google. Cette étape peut ne pas être disponible en fonction du service Google. Les applications montrées ici varient en fonction des modèles ou des régions.

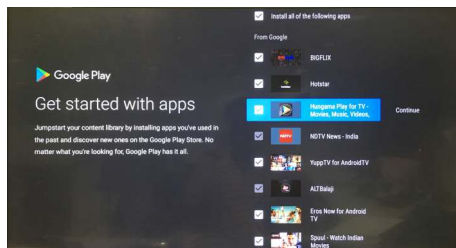

Étape 10 : Lire le « End User License Agreement » (Contrat de licence de l'utilisateur final).

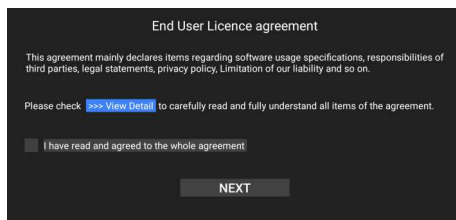

Étape 11 : Choisissez l'environnement d'utilisation de la TV entre « Home » (domicile) et « Shop » (boutique).

Remarque : Le mode « Home » (domicile) est recommandé pour le visionnage au domicile, tandis que le mode « Shop » (boutique) est utilisé pour une démonstration de la TV par exemple dans une boutique. Elle consommera plus d'énergie en mode « Shop » (boutique).

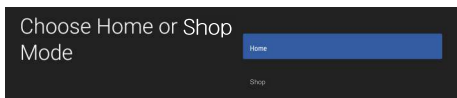

Étape 12 : Sélectionnez votre pays.

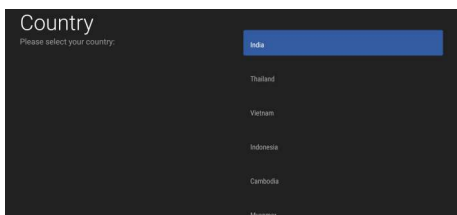

Étape 13 : Activez ou désactivez le commutateur LCN (Logical Channel Number – numéro logique de chaîne).

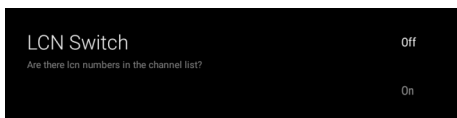

Étape 14 : Saisissez votre code postal local. Disponible uniquement pour l'Indonésie.

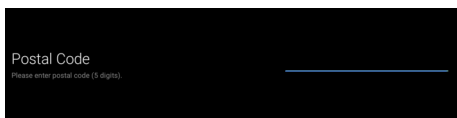

Étape 15 : Sélectionnez la région du pays. Disponible uniquement pour l'Australie.

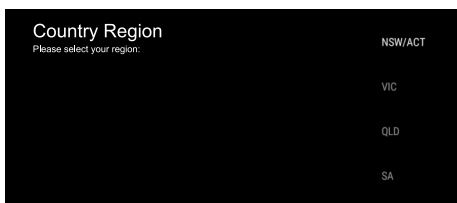

Étape 16 : Sélectionnez la source de la TV.

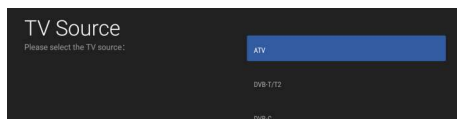

Étape 17 : Sélectionnez le type de programme.

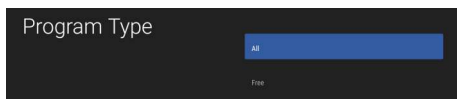

Étape 18 : Sélectionnez si vous souhaitez ou non démarrer le « Channel Scan » (recherche des chaînes).

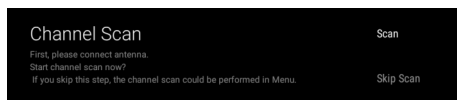

Remarque :

- 1) Les images sont fournies uniquement à titre de référence. Veuillez vous référer aux captures d'écran réelles de votre téléviseur ou téléphone Android pour des images précises et des contenus corrects.
- 2) Les réglages initiaux dépendent des exigences de Google peuvent changer sans préavis. Vous devez réaliser tous les réglages initiaux en fonction de ce qui est indiqué à l'écran.
- 3) Si vous souhaitez redémarrer la configuration initiale après la première fois, veuillez sélectionner <HOME (accueil) → Settings (réglages) → General Settings (réglages généraux) → Device Preferences (préférences de périphérique) → Reset (réinitialiser)>.

Sélection de la source d'entrée

1. Appuyer sur la touche **SOURCE** pour accéder à la liste des sources d'entrée.
2. Appuyer sur les touches ▲/▼ pour sélectionner la source d'entrée souhaitée.
3. Appuyer sur la touche **OK** pour accéder à la source d'entrée sélectionnée.

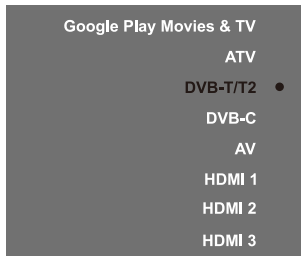

Remarque :

- 1) L'image est fournie uniquement à titre de référence.
- 2) La source de **Google Play Films et TV** ne sera disponible qu'après la mise à jour du système du téléviseur, la connexion du téléviseur au réseau et la connexion à votre compte Google.

Guide électronique des programmes

Le Guide électronique des programmes est donné par les fournisseurs de programme et propose des informations concernant les programmes à diffuser. Vous pouvez y accéder en mode DTV en appuyant sur le bouton **GUIDE** sur la télécommande.

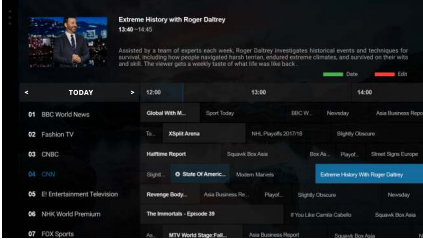

Remarque : L'image est uniquement à titre de référence.

- Appuyez sur le bouton **ROUGE** pour modifier le programme sélectionné.
Rappel : Configurez un rendez-vous de visionnage pour vous rappeler de regarder le programme sélectionné.
- Appuyez sur le bouton **VERT** pour passer à la position où vous voulez modifier la date en appuyant sur le bouton **◀/▶**.

Fonction de décalage temporel

La fonction Time-shift (décalage temporel) est utilisée pour enregistrer un programme TNT lorsque vous devez interrompre ou retarder votre visualisation. Appuyer sur la touche **II** pour interrompre la lecture du programme TNT et commencer à enregistrer le programme. Appuyer sur la touche **▶** pour continuer la lecture du programme après la pause. Appuyer sur la touche **■** pour arrêter la fonction Time Shift (décalage temporel).

Remarque :

- Avant le décalage temporel, vous feriez mieux de formater votre périphérique USB pour vous assurer qu'il y a suffisamment d'espace pour l'enregistrement différé.
- Le programme enregistré en décalage temporel sera effacé automatiquement après la lecture du programme ou l'arrêt de la fonction de décalage temporel.
- Si l'enregistrement différé dure trop longtemps et qu'il n'y a plus d'espace pour enregistrer un nouveau programme, le téléviseur commencera à lire le programme automatiquement à partir de l'enregistrement en commençant à libérer l'espace du programme qui a été lu de manière à pouvoir enregistrer un nouveau programme.
- Si vous souhaitez modifier les réglages de la fonction de décalage horaire, veuillez sélectionner **<MENU>** → **More (plus)** → **TV Setting** (réglage de TV) → **Setup** (configuration) → **Timeshift Settings** (réglages du décalage horaire).

Réglages du menu rapide

- Appuyez sur le bouton **MENU** pour entrer dans les réglages du menu rapide.
- Appuyez sur le bouton **▲/▼** pour sélectionner un sous-menu : **Picture Mode** (mode image), **Sound Mode** (mode son), **Sleep Timer** (minuterie de mise en veille), **Source** ou **More** (plus).
- Appuyez sur le bouton **OK** pour entrer dans le sous-menu sélectionné.
- Appuyez sur le bouton **▲/▼**, **◀/▶** ou **OK** pour régler le sous-menu ou entrer dans le sous-menu.
- Appuyez sur le bouton **EXIT** pour quitter les réglages du menu rapide.



- Picture Mode (mode image) :** Sélectionner le mode d'image.
- Sound Mode (mode son) :** Sélectionner le mode de son.
- Sleep Timer (minuterie de mise en veille) :** Configurer la minuterie de mise en veille pour éteindre automatiquement la TV.
- Source :** Sélectionner la source d'entrée.
- More (plus) :** Accéder aux réglages du menu principal.

Remarque :

- L'image est uniquement à titre de référence.
- Les réglages du menu rapide peuvent varier en fonction des sources d'entrée.

Réglages du menu principal

- Dans les réglages du menu rapide, sélectionnez **« More »** (plus) pour entrer dans les réglages du menu principal.
- Appuyez sur les boutons **▲/▼/◀/▶** et **OK** pour sélectionner et ajuster un élément.
- Appuyez sur le bouton **BACK** pour revenir au menu de niveau supérieur ou pour quitter les réglages du menu principal.

Remarque :

- Les images sont fournies uniquement à titre de référence.
- Certains éléments peuvent ne pas être disponibles dans certaines régions, certains modèles ou certaines sources d'entrée.

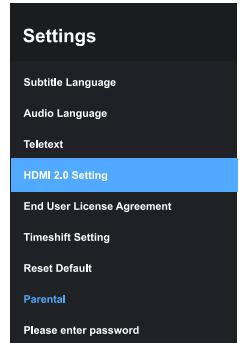
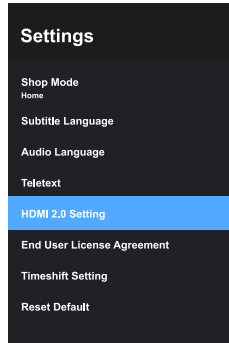
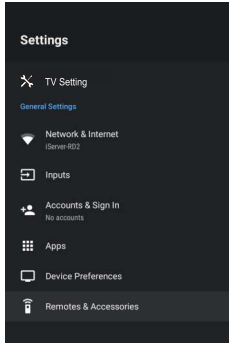
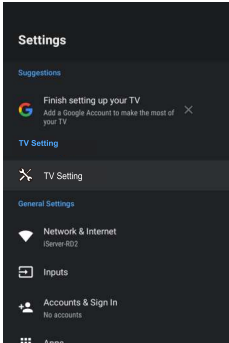

■ Suggestions

Affichez les réglages recommandés ou non terminés pour la meilleure utilisation de votre TV.

■ Réglage de TV

Ajustez la qualité d'image, les effets de son ou d'autres réglages liés à la TV, à la chaîne ou au programme.

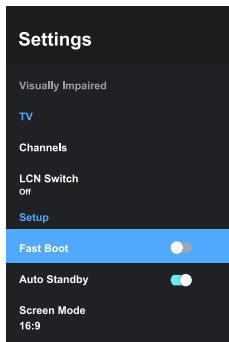
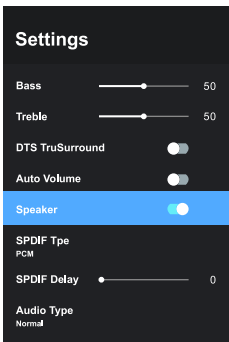
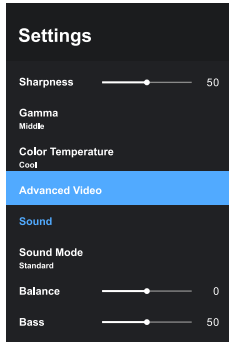
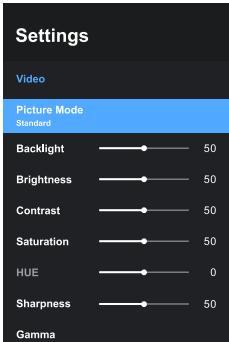

● Video (vidéo) : Ajustez les réglages liés à la qualité de l'image.

Picture Mode (mode image)	Sélectionner le mode d'image. Les choix sont Vivid (vif), Standard, Sport, User (personnalisé), Game (jeu) etc. ; ils peuvent varier en fonction des différentes sources d'entrée.
Backlight (rétroéclairage)	Régler le rétroéclairage de l'écran.
Brightness (luminosité)	Régler la luminosité de l'écran.
Contrast (contraste)	Régler la différence entre les zones claires et les zones sombres de l'image.
Saturation	Régler l'intensité de la couleur par rapport à sa propre luminosité.
HUE	Régler la teinte de couleur de l'image.
Sharpness (netteté)	Régler le bord de l'image.
Gamma	Régler l'intensité lumineuse de l'image originale. Les choix sont Dark (sombre), Middle (moyen) et Bright (clair).
Color Temperature (température de la couleur)	Régler le ton global de la couleur de l'image.
Advanced Video (vidéo avancée)	<ul style="list-style-type: none"> * Supprimer le bruit du signal d'image. * Régler automatiquement la luminance de l'image en fonction du signal d'entrée. * Réduire le bruit créé par la compression ou la conversion du signal MPEG. * Supprimer le sautellement de l'image pour obtenir une lecture stable et fluide de l'image dynamique. * Configurer l'effet MEMC.

● Sound (son) : Ajustez les réglages liés aux effets sonores.

Sound Mode (mode son)	Sélectionner le mode de son. Les choix sont Standard, Music (musique), Sport, Movie (film).
Balance	Contrôler la balance du son entre les haut-parleurs gauche et droit.
Bass (basse)	Régler la fréquence inférieure du son.

Treble (aigu)	Régler la fréquence supérieure du son.
DTS TruSurround	Activer ou désactiver le système sonore de DTS TruSurround.
Auto Volume (volume auto)	Activer pour que le son s'ajuste automatiquement en fonction du signal d'entrée.
Speaker (haut-parleur)	Activer ou désactiver le haut-parleur de la TV.
SPDIF Type (type de SPDIF)	Sélectionner le type de sortie audio numérique. Les choix sont Off (désactive), Dolby Digital et PCM.
SPDIF Delay (délai de SPDIF)	Sélectionner la valeur du délai de la sortie audio numérique.
Audio Type (type d'audio)	Sélectionner le type de sortie audio. Les choix sont Normal et Visually Impaired (malvoyant).
Visually Impaired (malvoyant)	Régler les haut-parleurs et le volume pour aider les aveugles et les malvoyants à comprendre le programme et à en profiter. Cette option est disponible uniquement après avoir sélectionné « Visually Impaired » (malvoyant) comme « Audio Type » (type audio).

- **TV :** (Uniquement pour le mode TV) Recherchez les chaînes automatiquement ou manuellement.

Channels (chaînes)	Rechercher les chaînes automatiquement ou manuellement.
LCN Switch (commutation LCN)	Activer pour obtenir le numéro de la chaîne automatiquement depuis le programme. Cette option est disponible uniquement pour le mode DTV.
HBTV	Activer ou désactiver la fonction HBTV. Cette option est disponible uniquement dans certains pays.

- **Setup (configuration) :** Ajustez les réglages liés à la TV, à la chaîne ou au programme.

Fast Boot (démarrage rapide)	Activer ou désactiver la fonction de démarrage rapide. Si cette fonction est activée, la TV sera éteinte mais le système continuera de tourner quand vous appuyerez sur le bouton MARCHE/ARRÊT pour éteindre la TV. Dans ce cas, la TV consommera plus d'énergie mais prend moins de temps à se rallumer.
Auto Standby (veille automatique)	Activer cette fonction pour éteindre la TV automatiquement quand aucune opération n'est faite pendant 4 heures, même si des signaux sont présents.
Screen Mode (mode d'écran)	Sélectionner le mode d'écran souhaité. Les choix sont Auto, 16:9, 4:3, Panorama, Zoom et P2P ; ils peuvent varier en fonction des différentes sources d'entrée. Cette option est disponible uniquement après une recherche des chaînes TV.
Shop Mode (mode boutique)	Sélectionner l'environnement d'utilisation de la TV entre « Home » (domicile) et « Shop » (boutique), « Home » (domicile) est recommandé pour le visionnage au domicile, tandis que « Shop » (boutique) est utilisé pour une démonstration de la TV par exemple dans une boutique. Elle consommera plus d'énergie en mode « Shop » (boutique).
OAD	Activer ou désactiver la fonction de téléchargement manuel OAD. Cette option est disponible uniquement dans certains pays.
Subtitle Language (langue de sous-titre)	* Sélectionner les langues de sous-titre numérique. * Sélectionner le type de sous-titre. « Hearing Impaired » (malentendant) est utilisé pour aider les sourds et les malentendants à comprendre le programme et à en profiter.
Audio Language (langue audio)	Sélectionner les langues audio.

Teletext (Télétexte)	* Sélectionner la langue du télétexte. * Sélectionner la langue de la page de décodage. * Configurer le niveau de présentation TTX.
HDMI 2.0 Setting (réglage HDMI 2.0)	Sélectionner le format du signal HDMI. Les choix sont 4K@60Hz 4:2:0 et 4K@60Hz 4:4:4/2:2.
Postal Code (code postal)	Saisir votre code postal local. Disponible uniquement pour l'Indonésie.
End User License Agreement (contrat de licence de l'utilisateur final)	Lire le contrat de licence de l'utilisateur final.
Timeshift Setting (réglage du décalage horaire)	Configurer la meilleure utilisation de la fonction de décalage horaire.
Reset Default (réinitialiser les valeurs par défaut)	Réinitialiser les paramètres de l'utilisateur aux valeurs par défaut de l'usine.

- **Parental :** Configurez le système de verrouillage. La saisie du mot de passe est obligatoire. Le mot de passe initial est « 0000 ».

Channel Block (blocage de chaîne)	Restreindre l'accès non autorisé à la chaîne spécifique sur la base des informations de la chaîne. Cette option est disponible uniquement pour le mode TV.
Program Block (blocage de programme)	Restreindre l'accès non autorisé au programme spécifique sur la base de la classe d'âge.
Change Password (modifier le mot de passe)	Modifier le mot de passe du système de verrouillage.
Clean All (tout effacer)	Effacer tous les réglages de l'utilisateur dans le système de verrouillage.

■ Réglages généraux

Configurez les détails pour l'ensemble des fonctions de votre TV.

- **Network & Internet (réseau et internet) :** Connectez la TV au réseau sans fil ou filaire et ajustez les réglages relatifs au réseau.

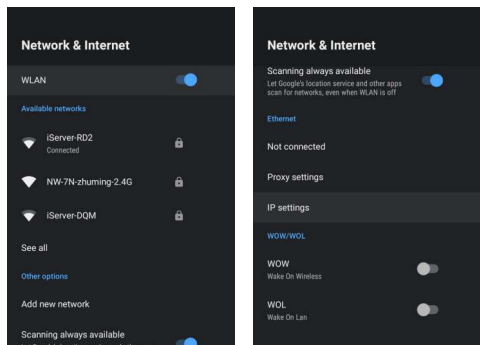

WLAN	Activer ou désactiver la commutation du réseau sans fil.
Available networks (réseaux disponibles)	Afficher le réseau sans fil disponible pour votre sélection.
Other options (autres options)	* Ajouter un nouveau réseau. * Sélectionner s'il faut laisser le service de localisation Google et d'autres applications chercher des réseaux.
Ethernet	* Afficher le statut du réseau câblé. * Ajuster les réglages de proxy ou d'IP.
WOW/WOL	Configurer la fonction WOW/WOL pour sortir la TV du mode veille depuis votre appareil mobile par la connexion réseau.

- **Inputs (entrées)** : Configurez les sources d'entrée ou contrôlez les périphériques HDMI connectés.

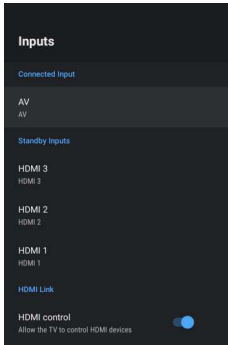

Connected Input (entrée connectée)	Configurer les sources d'entrée connectées.
Standby Inputs (entrées de veille)	Configurer les sources d'entrée de veille.
HDMI Link (liaison HDMI)	* Activer ou désactiver le contrôle de la liaison HDMI. * Allumer la TV automatiquement depuis la veille quand vous allumez le périphérique HDMI connecté.

- **Accounts & Sign In (comptes et connexion)** : Connectez-vous à votre compte Google pour obtenir des nouvelles applications, des recommandations, des films et bien plus de la part de Google.

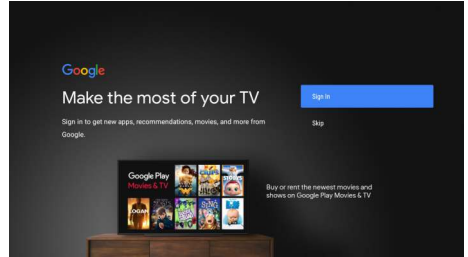

- **Apps (applications)** : Affichez la liste des applications récemment ouvertes ou installées, des applications système, ou configurez les permissions spécifiques aux applications.

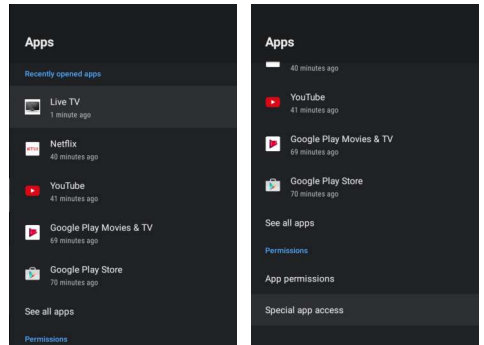

Recently opened apps (applications récemment ouvertes)	Afficher la liste des applications ouvertes récemment.
See all apps (afficher toutes les applications)	* Afficher la liste des applications installées. * Afficher la liste des applications système.
Permissions	* Configurer les permissions de l'application concernant l'utilisation de fonctions spécifiques. * Configurer l'accès spécial de l'application pour utiliser au mieux les applications.

● **Device Preferences (préférences de l'appareil)** : Affichez les informations de base et ajustez les réglages relatifs au système et aux fonctions de cette TV.

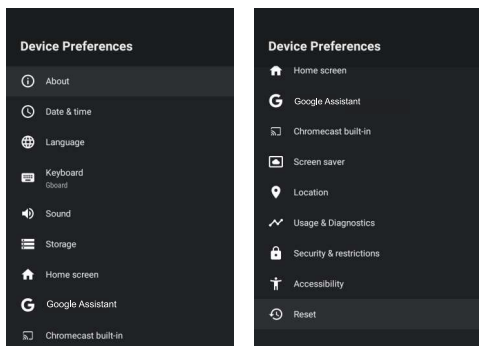

Screen saver (économiseur d'écran)	* Configurer le type et la durée de l'économiseur d'écran. * Configurer la minuterie d'extinction automatique de la TV après la durée désignée passée en mode d'économiseur d'écran.
Location (localisation)	* Sélectionner s'il faut ou non estimer la localisation de la TV par le réseau. * Vérifier les demandes de localisation récentes des applications.
Usage & Diagnostics (utilisation et diagnostic)	Sélectionner s'il faut ou non envoyer automatiquement les informations de diagnostic pour que Google aide à améliorer les fonctions de l'Android TV.
Security & restrictions (sécurité et restrictions)	Configurer les restrictions ou les avertissements concernant l'installation des applications téléchargées depuis des sources autres que le Google Play Store ou celles qui peuvent être nuisibles.
Accessibility (accessibilité)	Configurer les fonctions d'accessibilité pour aider les aveugles ou malvoyants et les sourds ou malentendants, ainsi que les autres utilisateurs qui ont besoin d'un soin particulier ou d'une attention particulière, à comprendre la TV et à en profiter.
Reset (réinitialisation)	* Réinitialiser tous les paramètres de l'utilisateur aux valeurs par défaut de l'usine. * Redémarrer la configuration initiale.

About (à propos)	* Rechercher des mises à jour du système. * Informations sur l'appareil, le logiciel et informations juridiques. * Statut ou informations sur la connexion au réseau ou Bluetooth. * Redémarrer la TV. ...
Date & time (date et heure)	* Configurer la date et l'heure de la TV automatiquement ou manuellement. * Configurer le fuseau horaire. * Configurer le format d'heure.
Language (langue)	Sélectionner la langue du menu.
Keyboard (clavier)	Sélectionner, configurer ou gérer le clavier de la TV.
Sound (son)	* Configurer le son système. * Sélectionner les formats du son surround.
Storage (stockage)	* Afficher le stockage d'appareil partagé. * Afficher le stockage amovible partagé ou l'effacer et le formater comme stockage d'appareil.
Home screen (écran d'accueil)	* Personnaliser les chaînes sur la page d'accueil. * Activer les aperçus vidéo et audio. * Réorganiser les applications ou les jeux. * Vérifier les licences open source relatives aux services d'origine et essentiels d'Android TV.
Google Assistant (assistant Google)	* Gérer votre compte Google. * Configurer les permissions d'affichage, les résultats de recherche et le filtre Safesearch des applications. * Bloquer les mots offensants. * Vérifier les licences open source Google.
Chromecast built-in (Chromecast intégré)	* Vérifier les licences open source liées au Chromecast intégré. * Afficher le numéro de version du Chromecast intégré.

● **Remotes & Accessories (télécommandes et accessoires)** : Recherchez et connectez la télécommande Bluetooth ou d'autres périphériques Bluetooth.

Remarque : Avant la recherche Bluetooth, assurez-vous que vous avez mis les périphériques Bluetooth externes en mode association. Pour la télécommande, vous pouvez appuyer sur les boutons ◀ et HOME en même temps pour ouvrir le mode association. Pour les autres périphériques Bluetooth, veuillez lire leur manuel d'instructions pour ouvrir le mode association.

Chapitre 3 : Caractéristiques intelligentes

Page d'accueil

Veillez appuyer sur la touche **HOME** pour entrer dans la page d'accueil pour profiter des fonctions suivantes.

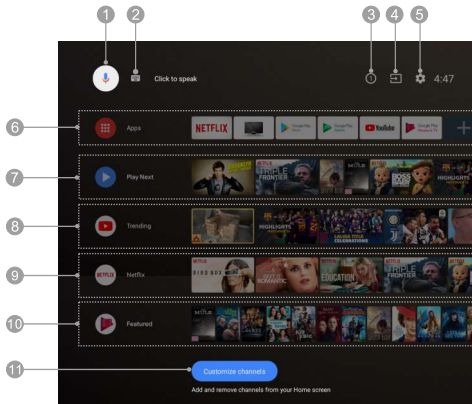

Remarque : L'image est fournie uniquement à titre de référence.

- 1. Google Assistant (assistant Google) :** Cliquer pour interagir avec l'Assistant Google du téléviseur.
- 2. Text Searching (recherche de texte) :** Cliquer pour lancer la recherche en saisissant du texte.
- 3. Notifications :** Vous rappeler des informations importantes sur le système, telles qu'un manque d'espace sur un disque, des erreurs de connexion à Google ou de compte, ou des problèmes de connectivité réseau, entre autres.
- 4. Input (entrée) :** Sélectionner la source d'entrée souhaitée.
- 5. Settings (réglages) :** Accédez aux réglages du menu principal.
- 6. Apps (applications) :** Afficher la liste des applications favorites ou accéder au centre des applications.
- 7. Play Next (lecture suivante) :** Afficher le programme que vous regardez ou que vous allez regarder. Vous pouvez ajouter le programme souhaité en appuyant longuement sur la touche **OK**, puis en sélectionnant « Add to Play Next » (Ajouter à la lecture suivante).
- 8. Trending (tendances) :** Afficher la liste des contenus en vogue sur YouTube.
- 9. Netflix :** Affichez la liste des contenus recommandés pour Netflix.
- 10. Featured (en vedette) :** Afficher la liste des contenus présentés sur Google Play Films & TV.
- 11. Customize Channels (personnaliser les chaînes) :** Ajouter ou supprimer la chaîne sélectionnée comme vous le souhaitez.

Remarque :

- 1) Les fonctions et le contenu de la page d'accueil peuvent varier selon les pays et les modèles.
- 2) Avant d'utiliser les fonctions réseau sur la page d'accueil, telles que les applications réseau, etc., connecter d'abord le téléviseur au réseau.
- 3) Les droits d'auteur des icônes appartiennent aux fournisseurs de l'application.

Assistant Google

■ L'Assistant Google est disponible sur votre téléviseur Android en tant qu'assistant personnel virtuel. Appuyer sur la touche **MIC** de votre télécommande pour commencer et pour en profiter. C'est tellement merveilleux que vous allez l'adorer instantanément ! Grâce à l'Assistant Google, vous pouvez obtenir ce que vous voulez facilement et rapidement en utilisant toute la puissance de votre voix. Il n'y a pas de saisie de texte compliquée ni ennuyeuse et vous devez simplement vous adresser à votre téléviseur.

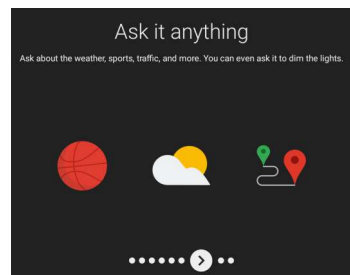
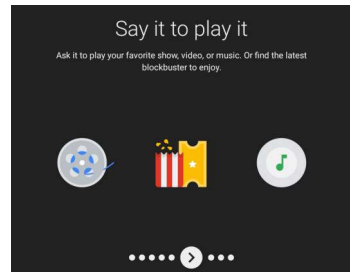
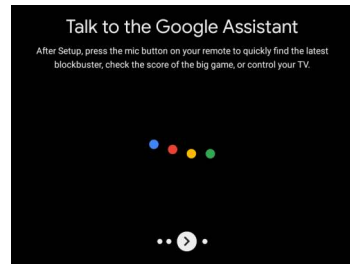

■ Si vous souhaitez connaître les fonctions détaillées de l'Assistant Google, demandez à l'Assistant Google « What can you do » (Que pouvez-vous faire ?). La liste des types de fonctions affichée à l'écran vous indiquera ce que l'Assistant Google peut faire pour vous.

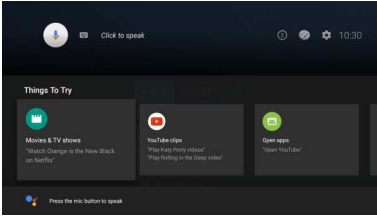

■ Avant d'utiliser l'Assistant Google, assurez-vous que vous avez connecté votre téléviseur au réseau, que vous avez bien associé votre télécommande Bluetooth au téléviseur et que vous avez ouvert une session sur votre compte Google.

Remarque :

- 1) Les images sont fournies uniquement à titre de référence.
- 2) L'Assistant Google n'est disponible que dans certaines langues. Avant de l'utiliser, assurez-vous d'avoir bien associé votre télécommande Bluetooth au téléviseur.

Google Play

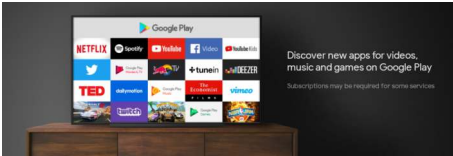

■ **Google Play Store**

« Google Play Store » est le marché d'applications officiel développé et exploité par Google. Vous pouvez chercher et télécharger les applications gratuites ou payantes que vous souhaitez. Les points suivants sont cités uniquement pour référence afin de rechercher et télécharger un navigateur web :

- 1) Sélectionnez <HOME → Apps (applications) → Google Play Store> pour entrer dans le marché d'applications.
- 2) Recherchez « Web Browser » (navigateur web) et téléchargez le navigateur souhaité.
- 3) Installez-le sur votre TV. Son icône sera ensuite affichée sur le centre des applications.
- 4) Cliquez sur « Apps » (applications) sur la page d'accueil pour entrer dans le centre des applications.
- 5) Sélectionnez le navigateur installé et appuyez longuement sur le bouton **OK** pour entrer dans le menu de gestion de l'application.
- 6) Sélectionnez « Add to Favorites » (ajouter aux favoris) pour ajouter le navigateur à la liste des applications favorites sur la page d'accueil.

■ **Google Play Music**

« Google Play Music » est un centre de musique en ligne, dans lequel vous pouvez rechercher et écouter de la musique gratuite ou payante de votre choix.

■ **Google Play Games**

« Google Play Games » est un centre d'applications de jeu dans lequel vous pouvez rechercher et télécharger l'application de jeu gratuite ou payante de votre choix.

■ **Google Play Movies & TV**

« Google Play Movies & TV » est un centre de services proposant des films et des émissions de télévision disponibles à l'achat ou à la location.

Remarque :

- L'image est uniquement à titre de référence.
- Les fonctions et le contenu de « Google Play » peuvent varier selon les pays ou les modèles. Le magasin de jeux et les applications sont contrôlés par Google et sont soumis à la disponibilité régionale.
- Pour utiliser les fonctions de « Google Play », vous devez avoir connecté le téléviseur au réseau et avoir ouvert une session sur votre compte Google.
- Selon les circonstances du fournisseur de contenu, les mises à jour d'une application ou l'application elle-même peuvent être interrompues.
- Le contenu de l'application peut être modifié sans préavis par le prestataire de services.
- Le fabricant ne garantit pas et n'est tenu responsable de toute réclamation ou défaut dû à l'installation d'applications tierces.

Chromecast Built-In

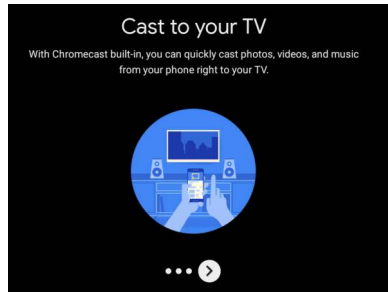

■ **Définition de Chromecast Built-in**

« Chromecast Built-In » est une technologie de diffusion développée par Google qui permet à votre appareil mobile ou à votre ordinateur personnel de lancer et de contrôler la lecture de contenu audio ou vidéo en streaming sur Internet sur le téléviseur.

■ **Comment diffuser du contenu**

« Chromecast Built-In » propose deux méthodes pour diffuser du contenu :

Le premier utilise des applications Web et des appareils mobiles prenant en charge la technologie intégrée de Chromecast.

La seconde permet de reproduire le contenu du navigateur Web « Google Chrome » (avec l'extension de diffusion) qui doit être en exécution sur un ordinateur personnel. Dans les deux cas, la lecture est lancée à travers l'icône de diffusion «  » sur le périphérique émetteur.

■ **Diffuser l'écran et l'audio (comme Google Home)**

Diffuser l'écran et l'audio de votre appareil mobile sur le téléviseur.

Étape 1 : Connecter votre téléphone et le téléviseur au même réseau Wi-Fi.

Étape 2 : Sélectionner et accéder à la page d'accueil de l'application depuis votre téléphone, puis cliquer sur «  » pour accéder à la page du compte.

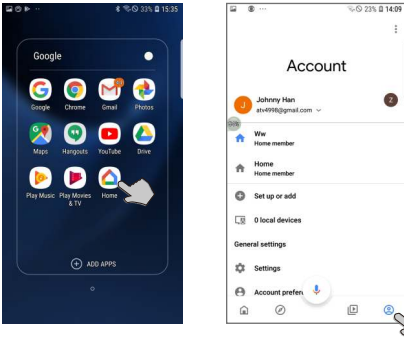

Étape 3 : Sélectionner et accéder à la fonction « Mirror Device » (Dupliquer l'appareil), puis sélectionner le nom du téléviseur pour connecter le téléviseur à votre téléphone.

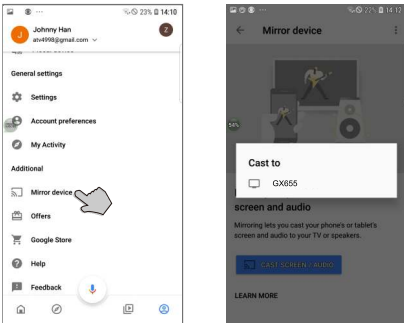

Étape 4 : Le contenu de l'écran de votre téléphone a été entièrement diffusé sur le grand écran du téléviseur. Cliquer sur « DISCONNECT » (Déconnecter) pour arrêter la diffusion.

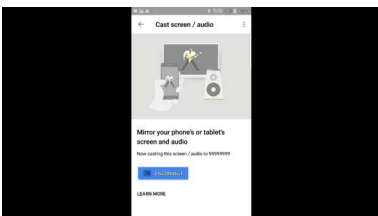



■ **Diffuser des flux et des vidéos en direct (comme YouTube)**

Diffuser les flux en direct et les vidéos de votre appareil mobile sur le téléviseur.

Étape 1 : Connecter votre téléphone et le téléviseur au même réseau Wi-Fi.

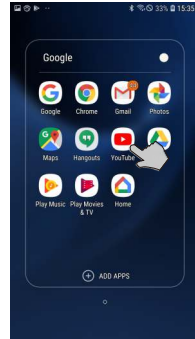



Étape 2 : Sélectionner et accéder à l'application « YouTube » depuis votre téléphone.

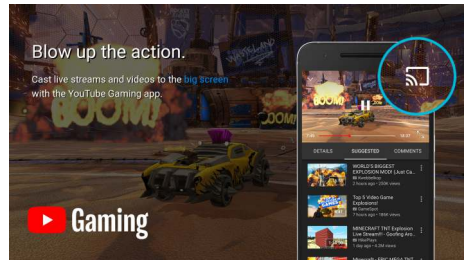

Étape 3 : Sélectionner le contenu que vous aimez, puis cliquer sur l'icône de diffusion «  » pour diffuser le lien du site du contenu vers le téléviseur de manière à le lire sur le téléviseur au lieu de votre téléphone. Cliquer à nouveau sur l'icône de diffusion «  » pour arrêter la diffusion.



Vous pouvez utiliser les touches suivantes de la télécommande lors de la lecture de vidéos :

 / 	Lecture / Pause
 / 	Retour rapide / Avance rapide
	Pour arrêter la vidéo

Remarque :

Pour la fonctionnalité de diffusion ci-dessus, les téléphones intelligents et le téléviseur doivent être connectés au même réseau.

Décharge de responsabilité concernant l'utilisation d'Android

Le contenu et les services des applications réseau sont contrôlés par les fournisseurs d'applications réseau par le biais de réseaux et d'installations de transmission, qui sont susceptibles de modification, suspension, suppression, résiliation ou interruption, ou d'accès non valide à tout moment et sans préavis du fait que le fabricant est incapable de contrôler ou d'être informé du changement susmentionné. Le fabricant déclare en outre qu'il se dégage de toute responsabilité résultant de la non-utilisation par le client des contenus et des services de l'application réseau résultant, entre autres, d'une défaillance de la connexion réseau ou des lignes de communication, de mises à jour technologiques, ou de modification, suspension, interruption, résiliation, désactivation ou suppression de tout contenu ou service par les fournisseurs d'applications réseau, etc.

Remarque :

- Il est possible que certains périphériques de stockage USB ne soient pas compatibles avec ce téléviseur.
- Sauvegarder toutes les données du périphérique de stockage USB en cas de perte de données due à un accident inattendu.
- Nous n'assumons aucune responsabilité pour les pertes résultant d'une mauvaise utilisation ou d'un mauvais fonctionnement. La sauvegarde des données est la responsabilité du consommateur.
- Pour les fichiers de grande taille, la vitesse de chargement peut être légèrement plus longue.
- La vitesse de reconnaissance d'un périphérique de stockage USB peut dépendre de chaque périphérique.
- Lorsque vous connectez ou déconnectez le périphérique de stockage USB, assurez-vous que le téléviseur n'est pas en mode USB, sinon le périphérique de stockage USB ou les fichiers qui y sont stockés risquent d'être endommagés.
- Utiliser uniquement un périphérique de stockage USB formaté avec le système de fichiers FAT16, FAT32, NTFS fourni avec le système d'exploitation Windows. Si un périphérique de stockage formaté en tant que programme utilitaire différent et non pris en charge par Windows, il pourrait ne pas être reconnu.
- Si vous utilisez un disque dur USB nécessitant une source d'alimentation électrique, assurez-vous que sa puissance nominale ne dépasse pas le courant indiqué sur le port USB. Si la puissance du disque dur USB dépasse le courant indiqué, le système du téléviseur passe en mode veille. Vous devez alors retirer le disque dur USB et redémarrer le système du téléviseur.
- Un message « Unsupported File » (Fichier non pris en charge) sera affiché si le format de fichier n'est pas pris en charge ou corrompu.
- Le traitement d'une grande image FHD nécessite plus de temps, ce qui n'est pas causé par le téléviseur. Soyez patient.
- Ce téléviseur peut ne pas prendre en charge certains fichiers multimédias modifiés et mis à niveau en fonction du changement de format de codage ou d'autres avancées techniques.
- Utiliser un appareil mobile de haute qualité pour enregistrer des programmes en HD. Dans le cas contraire, les vidéos seront bloquées pendant la lecture. Sauvegarder toutes les données du périphérique de stockage USB. En cas de perte de données due à un accident inattendu.
- Nous n'assumons aucune responsabilité pour les pertes résultant d'une mauvaise utilisation ou d'un mauvais fonctionnement. La sauvegarde des données est la responsabilité du consommateur.
- Ne pas éteindre le téléviseur pendant le processus de mise à niveau du logiciel. Dans le cas contraire, le téléviseur pourrait ne pas fonctionner et le client en est le seul responsable.

- Le fabricant ne garantit pas le fonctionnement de navigateurs web tiers. Les applications tierces qui ont été téléchargées et installées depuis le Google Play Store sont prises en charge par la société ou le développeur qui les a produites. Le navigateur peut ne pas prendre en charge certaines pages web ou vidéos à cause du réseau, de la région, du format ou du fournisseur d'accès à internet, ce qui n'est pas dû à la TV.
- Chaque marque indiquée sur ce téléviseur est la propriété de chaque titulaire des droits de la marque et tous les droits sont réservés par ceux-ci.
- Le navigateur peut ne pas répondre si la taille du site web est trop grande.
- Pour une expérience de meilleure qualité et plus fluide, veuillez supprimer régulièrement l'historique du navigateur web.
- Ce produit utilise certains logiciels open source : Pour les informations juridiques nécessaires, veuillez consulter la page de support de ce produit. (<http://www.panasonic.com/middleeast/en/support.html>)

Lecteur multimédia

■ Préparation

- Insérer votre périphérique USB sur le téléviseur pour afficher des photos et des films compatibles sur l'écran du téléviseur ou pour lire de la musique compatible à travers le téléviseur.
- Si le disque dur USB connecté ne dispose pas d'une source d'alimentation externe, il est possible qu'il ne soit pas détecté. Assurez-vous de connecter la source d'alimentation externe.
- Pour éviter de perdre les données de votre périphérique USB ou de l'endommager, il est recommandé de sauvegarder toutes les données de votre périphérique USB.
- Les affichages du menu de commande du lecteur multimédia peuvent différer selon les régions ou les modèles. Et veuillez considérer votre téléviseur actuel comme standard.
- Si vous souhaitez retirer le périphérique USB, veuillez d'abord quitter le mode USB.
- Pour obtenir des instructions sur l'utilisation de votre périphérique USB, reportez-vous au mode d'emploi de votre périphérique USB.
- Ne jamais retirer le périphérique de stockage USB ou n'éteindre jamais l'écran lorsque vous utilisez le périphérique de stockage USB. Cela pourrait entraîner une perte de données ou endommager le périphérique USB ou le téléviseur.
- Certains types de périphériques USB peuvent ne pas être compatibles avec le téléviseur.

■ Fonctionnement média

Veuillez sélectionner <HOME → Apps (applications) → Media (média)> pour ouvrir le lecteur média dans lequel vous pouvez lire le fichier média sélectionné sur l'écran de la TV.

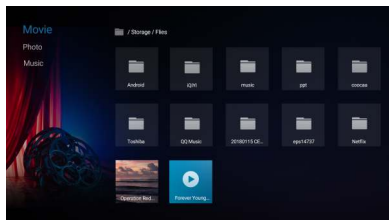

- Étape 1 :** Connecter votre périphérique USB au téléviseur.
- Étape 2 :** Appuyer sur la touche **HOME** pour accéder à la page d'accueil.
- Étape 3 :** Appuyez sur les boutons ▲/▼/◀/▶ et **OK** pour sélectionner et entrer dans les « Apps » (applications).
- Étape 4 :** Appuyez sur les boutons ▲/▼/◀/▶ et **OK** pour sélectionner et entrer dans les « Media » (média).
- Étape 5 :** Appuyez sur les boutons ▲/▼/◀/▶ pour sélectionner et entrer un type de fichier : **Movie** (film), **Photo** ou **Music** (musique).
- Étape 6 :** Appuyez sur les boutons ▲/▼/◀/▶ et **OK** pour sélectionner et lire le fichier média souhaité qui est du même type que celui que vous avez sélectionné à l'étape 5.
- Étape 7 :** Appuyez sur le bouton **OK** pour commencer la lecture.
- Étape 8 :** Appuyez sur le bouton **BACK** pour quitter la lecture.

■ Lire des films

Pendant la lecture d'un film, appuyez sur les boutons suivants pour contrôler la lecture du film.

Bouton	Statut	Fonction
OK	Sans barre de contrôle	Afficher la barre de contrôle.
	Avec barre de contrôle	Pause ou lecture.
GAUCHE/DROITE	Sans barre de contrôle	Passer au film précédent ou suivant.
	Avec barre de contrôle	Retour rapide ou avance rapide.
BAS/INFO	Les deux	Accéder à l'interface INFO du film actuel.
MENU	Les deux	Accéder au menu rapide.

■ Consulter les photos

Pendant la consultation d'une photo, appuyez sur les boutons suivants pour contrôler l'affichage de la photo.

Bouton	Fonction
GAUCHE/DROITE	Passer à la photo précédente ou suivante.
OK	Pause ou lecture.
BAS/INFO	Accéder à l'interface INFO de la photo actuelle.
MENU	Accéder au menu rapide.

■ Lire de la musique

Pendant la lecture de la musique, appuyez sur les boutons suivants pour contrôler la lecture de la musique.

Bouton	Statut	Fonction
OK	Sans barre de contrôle	Afficher la barre de contrôle.
	Avec barre de contrôle	Pause ou lecture.
GAUCHE/DROITE	Sans barre de contrôle	Passer à la chanson précédente ou suivante.
	Avec barre de contrôle	Retour rapide ou avance rapide.
HAUT	Les deux	Afficher les paroles.
BAS/INFO	Les deux	Accéder à l'interface INFO de la chanson actuelle.
MENU	Les deux	Accéder au menu rapide.

Remarque :

- Dans les conditions suivantes, ce système ne peut pas décoder le fichier et ne peut pas être lu normalement :
 - Les paramètres du fichier, tels que le pixel de l'image, la vitesse de code du fichier audio et vidéo, la vitesse d'échantillonnage du fichier audio, dépassent la limite du système ;
 - Le format du fichier ne correspond pas ou le fichier est endommagé.
 Remarque : Le débit de code pris en charge par ce système ne dépasse pas 20 Mbits.
- Branchement à chaud : Ne pas déconnecter lorsque le système lit ou transmet des données, éviter d'endommager le système ou le périphérique.
- Faire attention à l'alimentation de l'appareil lorsque vous utilisez un disque dur mobile ou un appareil photo numérique. Si l'alimentation est insuffisante ou instable, des problèmes peuvent survenir pendant le fonctionnement ou ne pas fonctionner du tout. Dans ce cas, redémarrer l'appareil, le débrancher, le brancher à nouveau et s'assurer que son alimentation est normale.
- Le système prend en charge les périphériques USB1.1, USB2.0 et USB3.0 standards, tels que les disques U en standard, les lecteurs MP3, les disques durs mobiles, etc.
- Pour obtenir une meilleure qualité audio et vidéo, il est conseillé d'utiliser un périphérique externe conforme à la norme USB 2.0.
- Lors de la lecture de vidéos avec un taux de compression élevé, des phénomènes, tels que l'arrêt de l'image et une réponse longue des menus, sont normaux.
- Pour certains périphériques USB avec alimentation, tels que les disques durs de grande taille, MP4, etc., nous suggérons de les utiliser avec l'alimentation pour éviter les coupures de courant. Les paramètres du fichier, tels que le pixel d'image, la vitesse de codage du fichier audio et vidéo, la fréquence d'échantillonnage du fichier audio, dépassent la limite du système.
- Le fichier peut ne pas être lu normalement, car ses paramètres, tels que le pixel de l'image, la vitesse de codage du fichier audio et vidéo, la vitesse d'échantillonnage du fichier audio, dépassent la limite du système.

Chapitre 4 : Informations techniques

Format de fichier pris en charge par le lecteur multimédia

Vidéo :

Codec vidéo (type de fichier)	Nom d'extension de fichier	Taux d'échantillonnage SPEC	Débit binaire	Profil	
MPEG1	AVI (.avi) ASF/WMV(.wmv .asf .asx) MP4 (.mp4 .m4v .mov .3gp) OGM (.ogm)	720*576 @ 30fps	80Mbps	. Simple Profile Main Profile	
MPEG2	MKV (.mkv .mks) MPEG program stream (.DAT, .VOB, .MPG, .MPEG) TS (.ts .m2ts .its .mpg)	1920*1080 @ 60fps			
MPEG4 (type non pris en charge : Mpeg4 V3 / Mpeg4 v2)	AVI (.avi) ASF/WMV(.wmv .asf .asx) MKV (.mkv .mks)			ASP L5	
H.263	ASF/WMV(.wmv .asf .asx) MP4 (.mp4 .m4v .mov .3gp)				
H.264	AVI (.avi) ASF/WMV(.wmv .asf .asx) TS (.ts .m2ts .its .mpg) Video ES(.m1v .m2v .m4v .264 .vc1)			3840x2304 @ 30fps 3840x2304 @ 60fps 1920*1080 @60fps	. Main Profile . High Profile L5.1 L5.2 L4.2
H.265	AVI (.avi) MP4 (.mp4 .m4v .mov .3gp) MKV (.mkv .mks) TS (.ts .m2ts .its .mpg) Video ES(.m1v .m2v .m4v .264 .vc1 .265)				. Main Profile L4.1 L5.0 L5.1
MVC	TS (.ts .m2ts .its .mpg)				L4.1
WMV (type non pris en charge : wmv7/wmv8)	ASF/WMV(.wmv .asf .asx)			1920*1080 @60fps	. Simple Profile . Main Profile
VC1	TS (.ts .m2ts .its .mpg) Video ES(.m1v .m2v .m4v .264 .vc1)				. Advanced Profile @Level 3
VP9	MKV (.mkv .mks)			1920*1080 @60fps 3840x2304 @ 30fps 3840x2304 @ 60fps	60Mbps

Photo :

Conteneur	Nom d'extension de fichier	Photo	Résolution photo	Remarque
JPEG	.jpeg	Ligne de base	17000x10000	
		Progressif	4000x4000	
GIF	.gif	Statique		Aucune limitation (en fonction de la taille de la DRAM)
		Animation		Aucune limitation (en fonction de la taille de la DRAM)
PNG	.png			Aucune limitation (en fonction de la taille de la DRAM)
BMP	.bmp		16383x16383	

Audio:

Codec audio (type de fichier)	Nom d'extension de fichier
MPEG1/2	MP4 (.mp4 .m4v .mov .3gp) MKV (.mkv .mks) MPEG program stream (.DAT, .VOB, .MPG, .MPEG)
MPEG4	ASF/WMV(.wmv .asf .asx) MPEG program stream (.DAT, .VOB, .MPG, .MPEG)
AC3	ASF/WMV(.wmv .asf .asx) MKV (.mkv .mks) MPEG program stream (.DAT, .VOB, .MPG, .MPEG) Audio ES(.amr .ape .ac3 .ec3 .mp2 .mp3 .wav .flac .ogg)
EAC3	MKV (.mkv .mks) MPEG program stream (.DAT, .VOB, .MPG, .MPEG) Audio ES(.amr .ape .ac3 .ec3 .mp2 .mp3 .wav .flac .ogg)
AAC	AVI (.avi) ASF/WMV(.wmv .asf .asx) OGM (.ogm) MPEG program stream (.DAT, .VOB, .MPG, .MPEG)
FLAC	Audio ES(.amr .ape .ac3 .ec3 .mp2 .mp3 .wav .flac .ogg)

Remarque

- Il est possible que certains fichiers ne puissent pas être lus même s'ils remplissent ces conditions.
- Le périphérique peut devenir inutilisable avec ce téléviseur si les noms de fichiers ou de dossiers sont modifiés.

Entretien

Tout d'abord, retirez la fiche secteur de la prise murale.

Entretien normal :

Essayez délicatement la surface du panneau d'affichage, l'armoire ou le pied à l'aide d'un chiffon propre et doux pour nettoyer la saleté ou les empreintes digitales.

Pour la saleté tenace :

Nettoyez d'abord la saleté sur la surface. Mouillez un chiffon doux avec de l'eau propre ou un détergent neutre dilué (1 portion de détergent pour 100 portions d'eau). Essayez le chiffon et essuyez la surface. Finalement, essuyez toute l'humidité.

Fiche secteur

Essayez le cordon avec un chiffon sec à intervalles réguliers. L'humidité et la poussière peuvent provoquer un incendie ou une décharge électrique.

Attention

Ne pas utiliser un chiffon dur ou frotter la surface trop fort, car cela peut provoquer des rayures sur la surface.

- Veillez à ne pas exposer les surfaces du téléviseur à l'eau ou au détergent. Du liquide à l'intérieur du téléviseur pourrait entraîner une défaillance du produit.
- Veillez à ne pas soumettre les surfaces à des insecticides, des solvants, des diluants ou d'autres substances volatiles. Cela peut dégrader la qualité de la surface ou provoquer le pelage de la peinture.
- La surface du panneau d'affichage est spécialement traitée et peut être facilement endommagée. Veillez à ne pas cogner ou rayer la surface avec les ongles ou des objets rigides.
- Évitez tout contact prolongé de l'armoire et du pied avec une substance en caoutchouc ou PVC. Ceux-ci risquent de dégrader la qualité de la surface.

Dépannage

La plupart des problèmes que vous rencontrez avec votre TV peuvent être corrigés en consultant la liste de dépannage suivante.

Aucune image, aucun son

- Vérifiez si le fusible ou le disjoncteur fonctionne.
- Branchez un autre appareil électrique dans la prise pour vous assurer qu'elle fonctionne ou qu'elle est allumée.
- Le contact entre la fiche d'alimentation et la prise est mauvais.
- Vérifiez la source du signal.

Aucune couleur

- Ajustez la saturation.

La télécommande ne fonctionne pas

- Changez les piles.
- Les piles ne sont pas installées correctement.
- L'alimentation électrique n'est pas connectée.

Aucune image, son normal

- Ajustez la luminosité et le contraste.

Image normale, aucun son

- Appuyez sur le bouton Vol+ pour augmenter le volume.
- Le volume est réglé sur muet, appuyez le bouton muet pour restaurer le son.

Interférence de fréquences radio

Cette interférence produit des ondulations mobiles ou des traces en diagonale et, dans certains cas, une perte du contraste de l'image. Trouvez et supprimez la source de l'interférence radio.

La télécommande Bluetooth ne peut pas être associée

- Réessayez plusieurs fois d'associer la télécommande.
- Changez les piles.

Impossible de se connecter au compte Google

- Essayez à nouveau de vous connecter.
- Utilisez un autre appareil pour vérifier s'il y a un problème avec le réseau.
- Utilisez un autre appareil Android pour vérifier s'il y a un problème avec le serveur Google.

Impossible d'utiliser l'assistant Google

- Vérifiez si la télécommande Bluetooth a été associée avec succès.
- Utilisez un autre appareil pour vérifier s'il y a un problème avec le réseau.
- Utilisez un autre appareil Android pour vérifier s'il y a un problème avec le serveur Google.

Spécifications

Modèle n°		TH-65GX655M/TH-65GX655MF
Source d'alimentation		110 - 240 V ~ 50/60 Hz
Consommation électrique	Puissance nominale	200 W
	État de veille	< 0,5 W
Panneau d'affichage	Taille de l'écran visible	165 cm
	Nombre de pixels	3840 X 2160
Dimensions (L X B X H)	Uniquement avec téléviseur sur socle	144,6 X 31,2 X 92,1 cm
		144,6 X 8,8 X 83,9 cm
Poids net		17,8 kg (avec socle) 17,2 kg (TV seule)
Poids brut		28,5 kg
Son	Enceinte	6 Ω
	Sortie audio	10 W + 10 W
Système TV		DTV: DVB-T/T2/C
		ATV: PAL BG/DK/I
Bornes de raccordement	AV IN	AUDIO G/D prise RCA x 2 VIDEO prise RCA x 1
	ANTENNA IN	Connecteur d'antenne x 1
	HDMI	Connecteur HDMI x 3
	USB	Connecteur USB 2.0 x 1, CC 5 V, max. 500 mA Connecteur USB 3.0 x 1, CC 5 V, max. 900 mA
	DIGITAL AUDIO OUT	Optique x 1
	LAN IN	Connecteur réseau x 1
	SERVICE	Port de débogage x 1

Remarque

1. La conception et les spécifications peuvent être modifiées sans préavis.
2. Le poids et les dimensions indiqués sont approximatifs.
3. Les images dans ce manuel sont uniquement fournies à titre de référence.
4. Votre téléviseur peut être légèrement différent de celui présenté dans ce manuel.
5. Dans un environnement sec dû à l'électricité statique, le produit peut redémarrer et revenir à l'interface principale du menu, à l'interface du lecteur USB ou au mode source précédent. C'est normal et vous pouvez continuer à utiliser le téléviseur.

UAE-TRA	OMAN-TRA
Wi-Fi Module: ER74847/19	Wi-Fi Module: TRA/TA-R/8472/19
BT Remote control: ER74652/19	BT Remote control: TRA/TA-R/8471/19
Dealer No: DA0052708/10	Dealer No: D090281

Panasonic®

Modelo:
TH-65GX655M/TH-65GX655MF

Instruções de funcionamento

TV LED

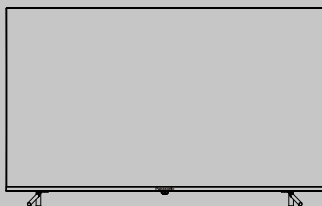

Obrigado por adquirir este produto Panasonic.
Leia cuidadosamente estas instruções antes de utilizar este produto e guarde para futura consulta.

As imagens apresentadas neste manual servem apenas para fins ilustrativos.

Português

androidtv

Android TV, Google Play, Chromecast e Youtube são marcas registradas da Google LLC.

HDMI®
HIGH-DEFINITION MULTIMEDIA INTERFACE

Os termos HDMI e HDMI High-Definition Multimedia Interface, e o logo HDMI são marcas comerciais ou marcas comerciais registradas da HDMI Licensing LLC nos Estados Unidos da América e em outros países.

 **dts**®
TruSurround

Para patentes DTS, consulte <http://patents.dts.com>.
Fabricado sob a licença de DTS Licensing Limited.
DTS, o símbolo, & DTS e o símbolo juntos são marcas comerciais registradas e DTS TruSurround é marca registrada da DTS, Inc. © DTS, Inc. Todos os direitos reservados.

DOLBY
VISION

DOLBY
AUDIO

Dolby, Dolby Vision, Dolby Audio e o símbolo de duplo D são marcas registradas dos Dolby Laboratories. Fabricado com licença pelos Dolby Laboratories. Trabalhos confidenciais e não publicados. Copyright © 1992-2015 Dolby Laboratories. Todos os direitos reservados.

Capítulo 1: Introdução

Aviso	3
Ambiente de utilização	4
Limpeza	4
Fixar a televisão na parede	4
Cuidado	4
Símbolo	6
Precauções para utilizar o controlo remoto	6
Instalar / Remover as pilhas do controlo remoto.....	6
Acessórios de série	7
Acessórios opcionais	7
Instalação do pedestal	8

Capítulo 2: Funções básicas

Terminais da televisão.....	9
Controlos da TV	11
Controlo remoto.....	12
Como emparelhar o controlo remoto com a televisão.....	13
Configuração inicial	14
Seleciona a Fonte de entrada	17
Guia de programação eletrónico	18
Função TimeShift.....	18
Definições do menu rápido.....	18
Definições do menu principal	18

Capítulo 3: Funcionalidades inteligentes

Página Inicial	23
Assistente Google	23
Google Play	24
Chromecast Built-In	24
Renúncia de responsabilidade sobre utilização de Android	26
Leitor Multimédia	26

Capítulo 4: Informação técnica

Formato de ficheiro suportado em Media Player.....	28
Manutenção.....	30
Resolução de problemas.....	30
Especificações.....	31

Capítulo 1: Introdução

⚠ Aviso

Manusear a ficha elétrica e o cabo

Insira a ficha elétrica totalmente na tomada elétrica. (Se a ficha estiver solta, pode gerar calor e provocar um incêndio.) Certifique-se de que a ficha está facilmente acessível.

Não toque na ficha elétrica com as mãos molhadas. (Isto pode provocar choque elétrico.)

Não utilize outra ficha elétrica além daquela fornecida com esta televisão. (Isto pode provocar incêndio ou choque elétrico.)

Não danifique o cabo elétrico. (Um cabo elétrico pode provocar incêndio ou choque elétrico.)

- Não mova a televisão com o cabo elétrico ligado a uma tomada elétrica.
- Não coloque objetos pesados em cima do cabo nem coloque o cabo perto de um objeto com temperatura elevada.
- Não torça o cabo, dobre excessivamente ou estique.
- Não puxe o cabo. Segure pela ficha quando desliga o cabo.
- Não utilize um cabo elétrico ou uma tomada danificados.
- Uso da televisão em climas moderados.

Se encontrar alguma anomalia, remova imediatamente a ficha elétrica!



110 - 240V ~ 50 / 60 Hz

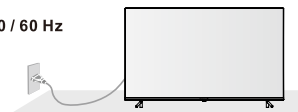

- Os tipos de ficha elétrica variam entre países.

Fonte de alimentação

- Esta televisão está concebida para funcionar com
- 110 - 240V ~ 50/60 Hz
- Utilização em mesa/montagem na parede

Não utilize um estabilizador de tensão externo com a televisão

- Um estabilizador de qualidade inferior pode danificar a televisão.
- A garantia perde a validade se utilizar um estabilizador externo.

Não remova a tampa e NUNCA modifique você mesmo a televisão

- Não remova a tampa traseira, pois ficam peças com eletricidade acessíveis, nesse caso. Não existem peças que possam ser reparáveis pelo utilizador no interior. (Os componentes de alta tensão podem provocar choque elétrico grave.)
- Entregue a televisão no seu distribuidor Panasonic local caso precise de ser verificada, ajustada ou reparada.
- Consulte a informação na parte exterior traseira sobre segurança e eletricidade antes de instalar ou operar o aparelho.
- A ficha elétrica é utilizada para desligar o aparelho, portanto deve estar sempre acessível.

Não exponha a chuva ou humidade excessiva

- Para evitar danos que possam resultar em choque elétrico ou incêndio, não exponha esta televisão a chuva ou humidade excessiva. Esta televisão não deve ser exposta a salpicos de água e objetos cheios com líquidos, como jarras, que não devem ser colocadas em cima da televisão.

Não insira objetos estranhos na televisão

- Não permita que quaisquer objetos caiam dentro da televisão através das ventilações de ar. (Pode resultar em incêndio ou choque elétrico.)

Não coloque a televisão em superfícies inclinadas ou instáveis e certifique-se de que não fica na extremidade da base

- A televisão pode cair ou tombar.

Utilize apenas os suportes dedicados / equipamento de montagem

- A utilização de um suporte não aprovado ou outras instalações pode tornar a televisão instável, arriscando ferimentos. Certifique-se de que pede ao seu agente Panasonic local para tratar da configuração.
- Quando monta o produto numa parede ou no teto, certifique-se de que instala de acordo com o método recomendado pelo fabricante. Esta é uma característica de segurança.
- Utilize apenas acessórios especificados ou facultados pelo fornecedor (como o adaptador elétrico exclusivo, bateria, etc.).

Não exponha a luz solar direta nem a outras fontes de calor

- Exibe expor a televisão a luz solar direta nem a outras fontes de calor.



Para evitar o perigo de incêndio, mantenha sempre velas ou outras chamas vivas afastadas deste produto.

Ambiente de utilização

⚠️ Aviso: Nunca coloque uma televisão num local instável. A televisão pode cair, provocando ferimentos pessoais graves ou até a morte. Muitos ferimentos, especialmente a crianças, podem ser evitados ao tomar simples precauções, como:

- Utilizar armários ou suportes recomendados pelo fabricante da televisão.
- Utilizar apenas mobiliário que possa suportar em segurança a televisão.
- Certificar-se de que a televisão não está demasiado na ponta do mobiliário de suporte.
- Não coloque a televisão em mobiliário alto (por exemplo armários ou estantes) sem ancorar o mobiliário e a televisão a um suporte adequado.
- Não coloque a televisão em tecidos ou outros materiais que possam estar entre a televisão e o mobiliário de suporte.
- Educar as crianças sobre os perigos de treparem para cima do mobiliário para chegarem à televisão ou aos seus controles.

Se tiver ficado com a sua televisão existente e a tiver colocado noutro local, devem aplicar-se as mesmas considerações acima indicadas.

(Apenas para televisões com massa superior a 7 kg)

Limpeza

- Não pulverize água ou detergente diretamente no ecrã da televisão para limpar. A substância de líquido derramado irá danificar a televisão.
- Cuidado com gatos, ratos ou outros animais que podem urinar na televisão (frente e traseira). Pode provocar avaria da televisão.
- Não utilize objetos afiados ou duros (unhas, facas, e etc.) no ecrã da televisão. Isto pode provocar danos à superfície do ecrã.

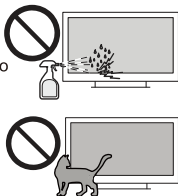

Fixar a televisão na parede

- Verifique se a parede pode suportar o peso da televisão e do suporte de montagem na parede.
- Siga as instruções de montagem fornecidas com o suporte de montagem na parede.
- A televisão deve ser instalada numa parede vertical.
- Certifique-se de que utiliza apenas os parafusos adequados ao material da parede.
- Certifique-se de que os cabos da televisão são colocados de modo a que não haja perigo de tropeçar neles.

Todas as outras instruções de segurança em relação às televisões também se aplicam.

Aviso: Esta operação requer pelo menos duas pessoas. Para garantir uma instalação segura, observe as seguintes notas de segurança.

⚠️ Cuidado

- 1. Leia estas instruções** --- Todas as instruções de funcionamento devem ser lidas e entendidas antes de operar o produto.
- 2. Guarde essas instruções** --- Estas instruções de segurança e de funcionamento devem ser guardadas num local seguro para futuras consultas.
- 3. Leia todas as advertências** --- Devem ser estritamente observados todos os avisos no produto e nas instruções.
- 4. Siga todas as instruções** --- Todas as instruções de funcionamento devem ser seguidas.
- 5. Acessórios** --- Utilize apenas as peças/acessórios especificados pelo fabricante. Não utilize acessórios não recomendados pelo fabricante. O uso de acessórios inapropriados pode resultar em acidentes.
- 6. Fonte de alimentação** --- Este produto destina-se a ser alimentado por uma fonte de alimentação similar à indicada no rótulo informativo. Se não tiver a certeza do tipo de eletricidade fornecida na sua habitação, consulte o vendedor do seu aparelho ou a empresa de eletricidade local. Para maior proteção para este produto durante uma tempestade, ou quando é deixada sem supervisão e não é utilizada durante longos períodos de tempo, desligue da tomada elétrica e desligue o sistema de cabo. Não anule a finalidade de segurança da ficha polarizada ou de ligação terra. Uma ficha polarizada tem duas lâminas, uma mais larga que a outra. Uma ficha de ligação terra tem duas lâminas e um terceiro pino de ligação terra. A lâmina mais larga ou o terceiro pino é facultado para sua segurança. Se a ficha facultada não encaixar na sua tomada, consulte um electricista para substituir a tomada obsoleta.
- 7. Proteção do cabo de alimentação** --- Proteja o cabo elétrico de ser pisado ou dobrado, principalmente nas fichas, recetáculos de conveniência e no ponto de onde saem do aparelho.
- 8. Sobrecarga** --- Não sobrecarregue tomadas elétricas, cabos de extensão ou recetáculos de conveniência em outro equipamento, uma vez que isto pode resultar em incêndio ou choque elétrico.
- 9. Reparação** --- Para reparação, envie para pessoal de reparação qualificado. A reparação é necessária quando o aparelho foi danificado de alguma forma, como o cabo da fonte de alimentação ou a ficha estão danificados, foram derramados líquidos ou objetos caíram em cima do aparelho, o aparelho foi exposto a chuva ou humidade, não funciona normalmente ou caiu.
- 10. Danos que requerem reparação** --- Se ocorrer qualquer uma das seguintes condições, desligue o cabo de alimentação da tomada elétrica e solicite a um técnico qualificado que realize as reparações.
 - a. Quando o cabo ou ficha de alimentação está danificado.
 - b. Quando um líquido é derramado no produto ou objetos caíram em cima do produto.
 - c. Quando o produto tiver sido exposto a chuva ou água.
 - d. Quando o produto não funciona devidamente, conforme descrito nas instruções de funcionamento.

Não toque nos controlos além do que está descrito nas instruções de funcionamento. O ajuste inapropriado dos controlos não descrito nas instruções pode provocar danos, o que frequentemente requer um trabalho de ajuste extenso por um técnico qualificado.

e. Se o produto tiver caído ou o armário tiver danificado.

f. Quando o produto exibe uma condição anómala ou uma alteração distinta no desempenho. Qualquer anomalia verificada no produto indica que este precise de reparação.

11. Peças de substituição --- No caso de o produto precisar de peças de substituição, certifique-se de que o técnico de reparação utiliza as peças de substituição especificadas pelo fabricante ou com as mesmas características e desempenho das peças originais. O uso de peças não autorizadas pode resultar em fogo, choque elétrico e/ou outros perigos.

12. Verificações de segurança --- Após a conclusão da manutenção ou trabalhos de reparação, peça ao técnico de reparação para executar as verificações de segurança, para garantir que o produto está nas devidas condições de funcionamento.

13. Suporte --- Utilize apenas com o carrinho, suporte, tripé, suporte ou mesa especificados pelo fabricante ou que seja sólido com o aparelho. Não coloque o aparelho num carrinho, suporte, tripé ou mesa instável. Colocar o aparelho numa base instável pode fazer o aparelho cair o que resulta em ferimentos pessoais graves, assim como danos ao mesmo. Quando monta o produto numa parede, certifique-se de que segue as instruções do fabricante. Utilize apenas o hardware de montagem recomendado pelo fabricante.



14. Mover com cuidado --- Quando utiliza um carrinho, tenha cuidado quando move a combinação do carrinho /aparelho, para evitar ferimentos de quedas. Paragens repentinas, força excessiva e superfícies de piso irregulares podem fazer o produto cair do carrinho. Nunca tente mover a TV exceto se o cabo elétrico tiver desligado.

15. Iluminação --- Desligue este aparelho durante trovoadas ou quando não for utilizado durante longos períodos de tempo. Para maior proteção para esta televisão durante uma tempestade, ou quando é deixada sem supervisão e não é utilizada durante longos períodos de tempo, desligue da tomada elétrica e desligue a antena. Isto vai evitar danificar o equipamento devido a trovoadas ou picos de corrente elétrica.

16. Proteção do painel --- O painel do ecrã utilizado neste produto é feito em vidro. Portanto, pode quebrar se o produto for tombado ou sofrer um impacto por outros objetos. Cuidado para não se ferir devido aos pedaços de vidro partido no caso de quebra do painel do ecrã.

17. Defeito de pixel --- O painel do ecrã é um produto de alta tecnologia, apresentando-lhe imagens com um detalhe imenso. Ocasionalmente, podem surgir alguns pixels não ativos no ecrã, como um ponto fixo azul, verde ou vermelho. Tenha em atenção que não afeta o desempenho do seu produto.

18. Não bloqueie as entradas de ar traseiras

- É essencial a ventilação adequada para evitar a avaria dos componentes eletrónicos.
- A ventilação não deve ser impedida ao cobrir as aberturas de ventilação com itens como jornais, toalhas e cortinados.
- Recomendamos que deixe pelo menos um espaço de 10 cm em todo o redor da TV, mesmo quando colocada dentro de um armário ou entre prateleiras.
- Quando utiliza o pedestal, mantenha espaço entre a parte inferior da TV e a superfície onde esta é colocada.
- Se não utilizar um pedestal, certifique-se de que as ventilações na parte inferior da TV não estão bloqueadas.
- Não instale este equipamento num espaço fechado ou embudido, como uma estante ou local semelhante e mantenha condições de boa ventilação no local aberto.

Distância mínima

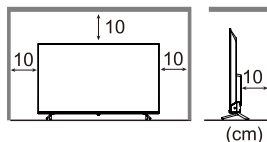



Nota: A imagem serve apenas como referência.

19. Não ingira as pilhas, perigo de queimaduras químicas --- Mantenha pilhas novas e usadas afastadas de crianças. Se o compartimento das pilhas não fechar devidamente, pare de utilizar o produto e mantenha afastado do alcance de crianças. Se suspeitar que as pilhas foram ingeridas ou colocadas em qualquer parte no interior do corpo, procure imediatamente atenção médica.

20. Audição --- Ouvir música a níveis de volume elevados e durante longos períodos, pode danificar a audição do indivíduo. Para reduzir o risco de danos auditivos, deve baixar o volume para um nível seguro e confortável e reduzir a duração de tempo em que ouve em níveis elevados.

Símbolo

- Para os terminais marcados com o símbolo de “ ⚡ ” pode ser de magnitude suficiente para constituir o risco de choque elétrico. A cablagem externa ligada aos terminais requer de instalação por uma pessoa qualificada ou de utilização de fios ou cabos já feitos.
- Se o produto tiver o símbolo  na sua etiqueta e o cabo elétrico tiver dois pinos, significa que o equipamento é um aparelho elétrico de Classe II ou de isolamento duplo. Foi desenhado de forma a não necessitar de uma ligação de segurança a terra.
- É recomendado incluir a informação seguinte onde aplicável:
 - ~ Refere-se a tensão alternada (CA).
 - Refere-se a tensão contínua (CC).
 -  Refere-se a Equipamento de Classe II.
 -  Refere-se a standby.
 - | Refere-se a interruptor ligado.
 - ⚡ Refere-se a tensão perigosa.



- O relâmpago com uma seta, dentro de um triângulo, destina-se a alertar o utilizador da presença de “dangerous voltage” (tensão perigosa) não isolada dentro da estrutura do produto e pode ser de magnitude suficiente para constituir um risco de choque elétrico a pessoas.
- Para reduzir o risco de choque elétrico. Não remova a cobertura (ou parte traseira). Não existem peças que possam ser reparáveis pelo utilizador no interior. Envie para pessoal de reparação qualificado.
- O ponto de exclamação dentro de um triângulo destina-se a alertar o utilizador da presença de instruções de funcionamento e manutenção importantes na literatura que acompanha o aparelho.

Precauções para utilizar o controlo remoto

- Utilize o controlo remoto ao direcionar para o sensor remoto. Os itens entre o controlo remoto e o sensor remoto irão interferir com o funcionamento normal do aparelho.
- Não faça o controlo remoto vibrar violentamente. Não salpique o controlo remoto com líquidos e não coloque o mesmo em locais com elevada humidade.
- Não exponha o controlo remoto à luz solar direta, o que poderá provocar a deformação do aparelho pelo calor.
- Quando o sensor remoto está exposto a luz solar direta ou forte iluminação, o controlo remoto não irá funcionar. Se for o caso, mude a iluminação ou a posição da televisão, ou opere o controlo remoto mais perto do sensor remoto.

Instalar / Remover as pilhas do controlo remoto

Coloque duas pilhas de tamanho AAA no compartimento das pilhas do controlo remoto, tendo em conta as marcações da polaridade no interior do compartimento.

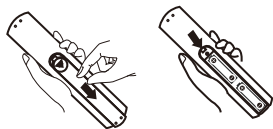

Nota: A imagem serve apenas como referência.

Cuidado

- A instalação incorreta pode provocar derrame das pilhas e corrosão, resultando em danos ao controlo remoto.
- Não misture pilhas novas com pilhas usadas.
- Troque apenas por pilhas do mesmo tipo ou de tipo equivalente. Não misture diferentes tipos de pilhas. (Como pilhas alcalinas e de manganésio).
- Não utilize pilhas recarregáveis (Ni-Cd).
- Não queime nem quebre as pilhas.
- Não exponha as pilhas a calor excessivo, como luz solar, fogo ou semelhantes.
- Certifique-se de que elimina as pilhas corretamente.
- Certifique-se de que as pilhas são substituídas corretamente - existe perigo de explosão e fogo se colocar a pilha na ordem inversa.
- Não desmonte nem modifique o controlo remoto.

Acessórios de série

Controlo remoto



Pedestal (2)



Parafusos (4)



Bateria (2)
(tamanho AA)



Instruções de
funcionamento



Cabo elétrico CA

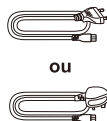

Nota:

- 1) As imagens servem apenas como referência.
- 2) Não deve guardar os acessórios todos juntos. Tenha o cuidado de não os eliminar acidentalmente.
- 3) Este produto contém peças possivelmente perigosas (como sacos de plástico), que podem ser inspirados ou ingeridos por crianças acidentalmente. Mantenha estas peças fora do alcance de crianças.

Acessórios opcionais

Contacte o seu agente local Panasonic para adquirir os acessórios opcionais recomendados. Para mais detalhes, leia o manual dos acessórios opcionais.

Suporte de montagem na parede

Contacte o seu agente local Panasonic para adquirir o suporte para fixar na parede recomendado.

Nota: As imagens servem apenas como referência.

• Especificações dos parafusos

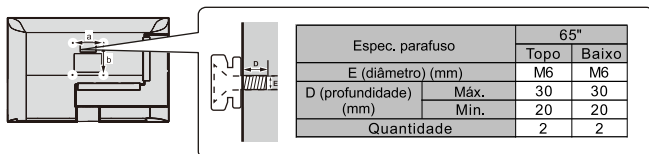

• VESA

Tamanho	65"
a (mm)	200
b (mm)	200

⚠ Aviso

- A não utilização de um suporte Panasonic ou a opção por montar você mesmo o aparelho será feito por seu próprio risco. Certifique-se de que pede sempre a um técnico qualificado para realizar a instalação. A instalação incorreta pode fazer com que o equipamento caia, resultando em ferimentos e danos ao produto. Qualquer dano resultante da não utilização de um instalador profissional a montar a sua televisão irá anular a garantia.
- Quando são utilizados acessórios opcionais ou suportes para montagem na parede, certifique-se sempre de que as instruções facultadas são seguidas na totalidade.
- Não monte o aparelho diretamente por baixo de luzes no teto (como focos, ou luzes de halogénio), que normalmente emitem calor. Se o fizer, pode deformar ou danificar as peças em plástico da estrutura.
- Tenha cuidado quando fixa os suportes à parede. O equipamento montado na parede não deve ser ligado a terra pelo metal dentro da parede. Certifique-se sempre de que não existem cabos elétricos ou tubos na parede antes de fixar o suporte.
- Para evitar a queda e ferimentos, remova a televisão da sua posição fixa na parede quando não for mais utilizar.
- Para televisores com terminais para ir à parede, para ter espaço suficiente para utilizar os terminal é necessária uma almofada de borracha junto com o parafuso para prender o suporte de apoio à parede. É um pequeno pilar oco com 30 mm de altura.

Instalação do pedestal



Aviso

Não desmonte nem modifique o pedestal.

- Caso contrário, a TV pode cair e danificar-se e pode resultar em ferimentos pessoais.



Cuidado

Não utilize outro pedestal além daquele fornecido com esta televisão.

- Caso contrário, a TV pode cair e danificar-se e pode resultar em ferimentos pessoais.

Não utilize o pedestal se ficar torcido ou fisicamente danificado.

- Se utilizar o pedestal que esteja fisicamente danificado, pode resultar em ferimentos pessoais. Contacte de imediato o seu distribuidor Panasonic.

Durante a preparação, certifique-se de que os parafusos são bem apertados.

- Se não for tomado cuidado suficiente na verificação do aperto devido dos parafusos durante a montagem, o pedestal pode não ter resistência suficiente para suportar a TV e pode cair e danificar-se e pode originar ferimentos pessoais.

Certifique-se de que a TV não cai.

- Se bater na TV ou crianças tentarem subir ao pedestal com a TV instalada, esta pode cair e pode originar ferimentos pessoais.

São necessárias no mínimo duas pessoas para instalar e remover a TV.

- Se não estiverem presentes no mínimo duas pessoas, a TV pode cair e pode resultar em ferimentos pessoais.

Quando remove o pedestal da TV, não remova o pedestal através de métodos diferentes do procedimento especificado.

- Caso contrário, a TV e/ou pedestal pode cair e danificar-se e pode resultar em ferimentos pessoais.

O aspeto do produto nas ilustrações pode diferir do seu produto real - as ilustrações servem apenas para fins de comparação.

Remover o pedestal da TV

Certifique-se de que remove o pedestal da seguinte forma quando utiliza o suporte de montagem na parede ou volta a embalar a TV.

- 1 Remova os parafusos de montagem da TV.
- 2 Remova o pedestal da TV.

Nota: A imagem serve apenas como referência.

1. Retire o saco com os acessórios da embalagem e verifique se encontra todas as peças abaixo indicadas. Caso falte alguma peça, contacte o seu distribuidor local.

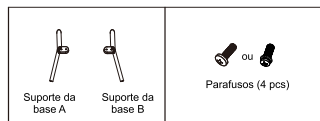

2. Retire a TV da embalagem e coloque (com o ecrã para baixo) numa mesa plana e estável, com um pano suave ou almofada por baixo.

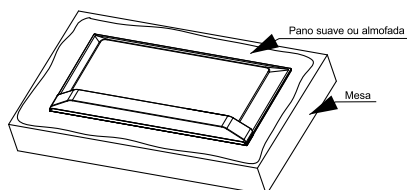

3. Ligue a TV e a base, ao colocar e fixar os parafusos nos devidos orifícios.

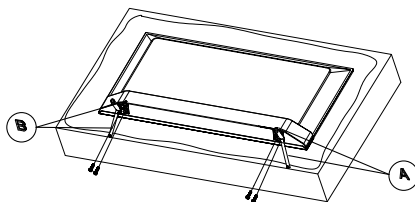

Capítulo 2: Funções básicas

Terminais da televisão

Nota:

- 1) As imagens servem apenas para referência.
- 2) As posições dos terminais podem variar de acordo com diferentes modelos.

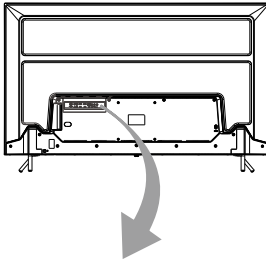
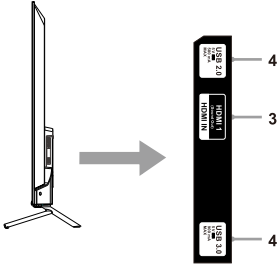

1. LAN

Porta de rede.

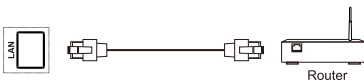

2. DIGITAL AUDIO OUT

Ligue um cabo ótico para transmitir o sinal de áudio digital da sua televisão para um recetor áudio compatível.

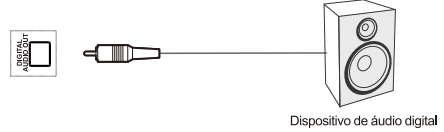

3. HDMI IN

Recebe sinal de entrada HDMI do dispositivo HDMI ligado.

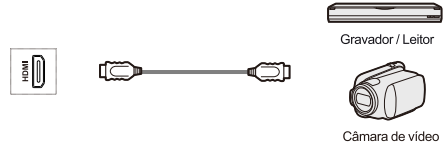

Nota:

- 1) Se o dispositivo externo só tiver saída DVI, utilize um cabo adaptador DVI para HDMI para ligar ao terminal HDMI.
- 2) Para a Saída de som do controlo recetor de áudio, primeiro precisa ter um dispositivo com suporte HDMI, Saída de som e ligar à porta HDMI1. Quando a definição "Sound Out" (saída de som) está ativa na sua televisão as colunas da televisão irão silenciar automaticamente e o áudio será transmitido pelo sistema do seu dispositivo de som.

4. USB

Ligar dispositivos USB à TV.



Nota:

- 1) Nunca remova o dispositivo USB nem desligue a televisão enquanto estiver a utilizar um dispositivo USB.
- 2) O kit de televisão para o serviço de voz Alexa (se disponível) só pode ser ligado ao terminal USB1 deste televisor.

Terminais da televisão

5. ANTENA IN

Ligar um cabo coaxial para receber o sinal da antena ou de cabo.

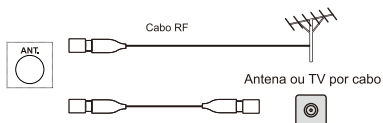

Nota:

- 1) Não coloque o cabo RF debaixo da televisão.
- 2) Para obter uma qualidade ideal da imagem e do som, são necessárias uma antena, o cabo correto (coaxial de 75 Ω) e a ficha terminal correta.
- 3) Se for utilizada uma antena comunitária, pode necessitar do cabo de ligação correto e ficha entre a tomada de antena na parede e a televisão.
- 4) O seu Centro de serviço de televisão local ou o vendedor podem ajudá-lo a obter o sistema de antena correto para a sua área em particular e os acessórios necessários.
- 5) Quaisquer assuntos relativos à instalação da antena, atualização dos sistemas existentes ou dos acessórios necessários e dos custos, são da sua responsabilidade, o Cliente.

6. AV IN

Receber sinal de áudio e vídeo a partir de entradas de sinal, como DVD.

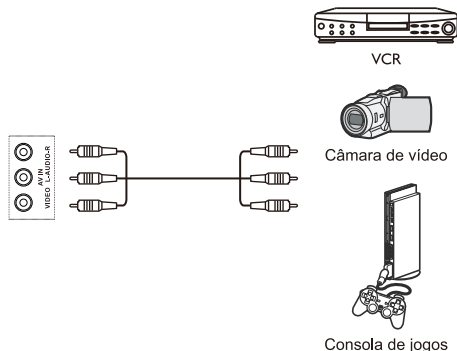

7. MANUTENÇÃO

Porta para manutenção e apenas para técnicos.

Controlos da TV

■ Ligação elétrica

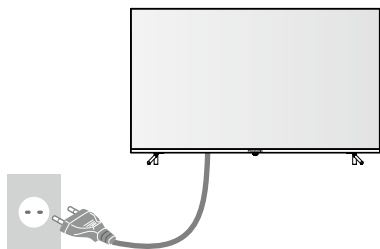

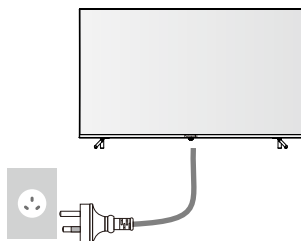

OU



Nota: A imagem serve apenas como referência.

Ligue o cabo elétrico da televisão a uma tomada elétrica (110-240V ~ 50/60Hz).

■ Ligar / Desligar a televisão

1. Ligue o cabo elétrico à tomada elétrica e à televisão.
2. Em modo standby, prima **INTERRUPTOR**  para ligar a televisão.
3. No estado de funcionamento, prima a tecla **INTERRUPTOR**  para colocar a televisão em modo standby.
4. Desligue o cabo elétrico para desligar a televisão por completo.

■ Indicador de ligação

Vista frontal



Indicador de ligação

Nota: A imagem serve apenas como referência.

- **Aceso vermelho:** Modo standby.
- **Aceso verde:** Estado de funcionamento.
- **Apagado:** Desligado.

■ Botão multifuncional

Vista inferior

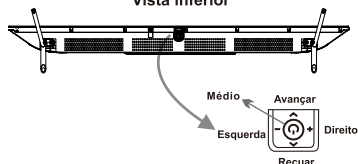

Nota: A imagem serve apenas como referência.

Prima Meio:

1. No modo standby, prima para ligar a televisão.
2. Em estado de funcionamento,
 - Sem a lista de entrada, prima por instantes para aceder à lista de entrada.
 - Com a lista de entrada, prima por instantes para aceder à entrada selecionada.
 - Mantenha premido para sair da lista de entrada ou colocar a televisão em modo standby.

Premir Esquerda / Direita:

Ajustar o volume do som da televisão.

Premir para Trás / Frente:

Mudar de canais ou seleccionar a fonte de entrada na lista de entrada.

Controlo Remoto

Nota:

- 1). A imagem serve apenas para referência.
- 2). Algumas teclas podem não estar disponíveis para algumas regiões, alguns modelos ou algumas entradas.
- 3). Algumas teclas relativas a DTV podem não ser aplicáveis devido à indisponibilidade do sinal DTV em algumas áreas.

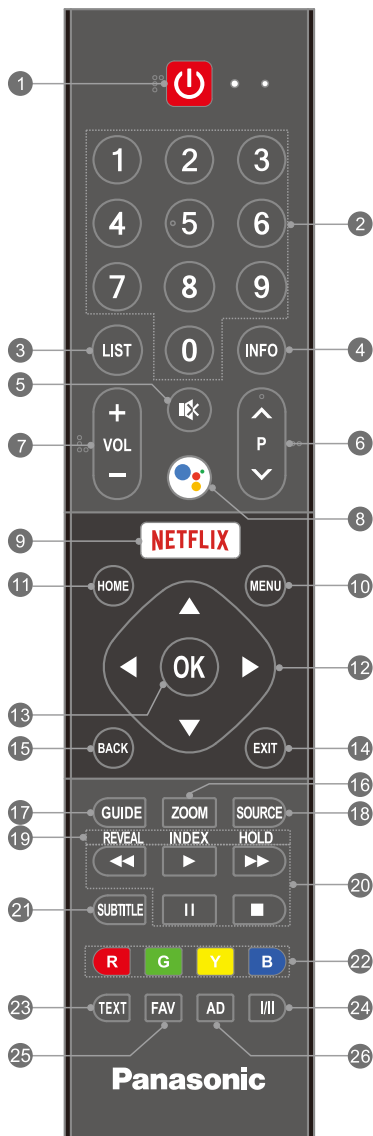

1. **INTERRUPTOR (⏻)**: Ligar a televisão ou colocar em modo Standby.
2. **Teclas numéricas (0~9)**: Escolha o canal diretamente.
3. **LIST**: Aceder à lista de canais.
4. **INFO**: Aceder à interface INFO.
5. **SILÊNCIO (🔇)**: Silencia ou restaura o som.
6. **Subir / descer programa (P ^ / v)**: Alterar para o programa seguinte ou anterior.
7. **Subir / Baixar volume (VOL + / -)**: Aumentar ou reduzir o volume do som.
8. **MIC (🗣️)**: Começar a falar com o Assistente Google da televisão.
9. **Netflix**: Aceder à aplicação do Netflix.
10. **MENU**: Aceder ao menu principal.
11. **HOME**: Aceder à página de Início.
12. **CIMA / BAIXO / ESQUERDA / DIREITA (▲ / ▼ / ◀ / ▶)**: Navegar pelo menu, para selecionar o que pretende.
13. **OK**: Confirmar ou aceder ao conteúdo selecionado, ou aceder à lista do "Botão Rápido" no modo TV.
14. **EXIT**: Sair da operação atual.
15. **BACK**: Voltar ao menu do nível superior.
16. **ZOOM**: Selecionar o tamanho da imagem.
17. **GUIDE**: Aceder à interface EPG.
18. **SOURCE**: Selecionar a Fonte de entrada.
- 19 & 23. **Teclas de teletexto**
 - **TEXT**: Aceder ou sair do menu teletexto.
 - **REVEAL**: Exibir informação ocultada.
 - **INDEX**: Exibir a página de índice.
 - **HOLD**: Manter a página de teletexto no ecrã sem atualizar ou alterar.
20. **Botões de controlo de reprodução por USB**
 - **REPRODUZIR (▶)**: Iniciar a reprodução.
 - **PAUSA (⏸)**: Pausar a reprodução ou ativar a função TimeShift no modo DTV.
 - **Parar (■)**: Parar a reprodução.
 - **Recurar Rápido (⏮)**: Recuar rápido a reprodução.
 - **Avançar Rápido (⏭)**: Avançar rápido a reprodução.
21. **Subtitle**: Abrir ou fechar as legendas.
22. **Teclas coloridas (VERMELHO / VERDE / AMARELO / AZUL)**: Executar a função indicada no modo específico.
24. **I/II**: Selecionar o idioma áudio, dependendo do programa transmitido.
25. **FAV**: Aceder à lista de programas favoritos.
26. **AD**: Ligar ou desligar a função de áudio descrição.

Como emparelhar o controlo remoto com a televisão

Nota:

- 1) As imagens servem apenas para referência.
- 2) Isto é um controlo remoto por Bluetooth. Antes de utilizar, emparelhe com a televisão.
- 3) Se aguardar mais de 2 minutos e não for possível emparelhar, repita os passos seguintes para voltar a emparelhar.

Quando terminar a “Initial Setup” (Configuração inicial), o seu controlo remoto por Bluetooth deve ter emparelhado automaticamente com a televisão. Opere conforme o passo 1~3 para verificar.

Passo 1: Prima a tecla **HOME** (início) para aceder à página de início.

Passo 2: Clique “Settings” (Definições) na página inicial.

Passo 3: Acceda a “Remote & Accessories” (Remoto & Acessórios) em “General Settings” (Definições Gerais). Verifique se o seu controlo remoto por Bluetooth com o nome “TV BLE Remote” foi ligado.

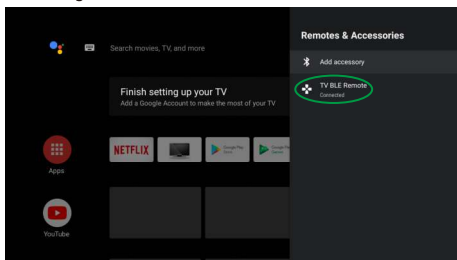

Caso não tenha sido ligado com êxito na configuração inicial, irá encontrar a interface de pesquisa após aceder a “Remote & Accessories” (Remoto & Acessórios). Opere conforme o passo 4~8 para emparelhar manualmente você mesmo.

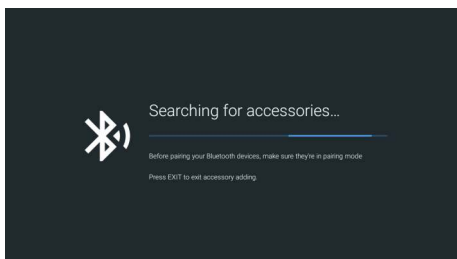

Passo 4: Prima a tecla **HOME** (início) e **◀** em simultâneo até ser exibido o nome do seu controlo remoto Bluetooth na interface de pesquisa da televisão. O LED no controlo remoto fica verde e começa a piscar continuamente.

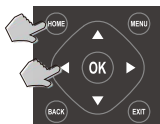

Passo 5: Verifique e seleccione o nome, o nome predefinido é “TV BLE Remote”.

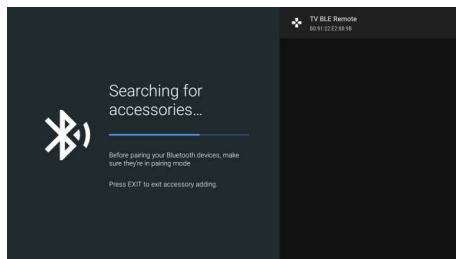

Passo 6: Prima a tecla **OK** para iniciar o emparelhamento do controlo remoto por Bluetooth. O ecrã vai exibir “Pairing...” (A emparelhar...) (A emparelhar...)

Passo 7: O ecrã irá então exibir “Connecting...” (a ligar).

Passo 8: O ecrã irá exibir “Paired” (Emparelhado) e o LED verde para de piscar temporariamente se o controlo remoto for emparelhado com êxito. Fica verde e pisca uma vez cada vez que premir qualquer botão no controlo remoto.

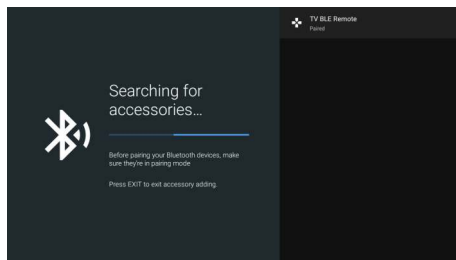

• O estado LED do controlo remoto nos modos Bluetooth e infravermelhos.

Intermitência continua do LED verde	No modo de emparelhar por Bluetooth, o LED no controlo remoto fica verde e começa a piscar continuamente.
Uma intermitência do LED verde	No estado de utilização Bluetooth após emparelhar com êxito, o LED do controlo remoto fica verde e pisca uma vez sempre que premir qualquer botão.
Uma intermitência do LED vermelho	No estado de utilização por infravermelhos, o LED do controlo remoto fica vermelho e pisca uma vez sempre que premir qualquer botão.

Configuração inicial

Quando liga a televisão pela primeira vez, é apresentado um assistente para o orientar para concluir as seguintes definições iniciais:

Passo 1: Ligar o seu controlo remoto Bluetooth.

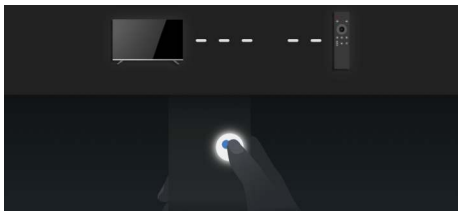

Passo 2: Selecione o idioma do menu, conforme pretender.



Passo 3: Selecione se pretende ou não utilizar um telemóvel Android para configurar a televisão.

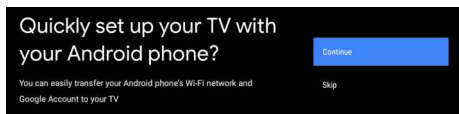

Nota: Caso não pretenda utilizar o seu telemóvel Android para configurar a televisão, pode avançar diretamente para o Passo 4. Se pretender utilizar o seu telemóvel Android para configurar a televisão, opere conforme as instruções seguintes.

< Instruções para configurar a televisão com o seu telemóvel Android >

- Ligue as funções Bluetooth do seu telemóvel Android, encontre e abra a aplicação "Google" no seu telemóvel.

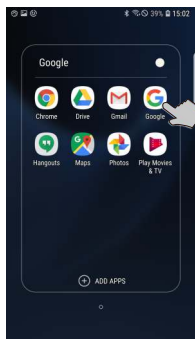

- Clique no ícone "🗣️" e diga "Ok Google, configura o meu dispositivo".

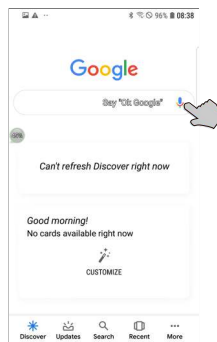

- Quando aparece "Getting started" (começar), clique em "Next" (seguinte) para procurar dispositivos.

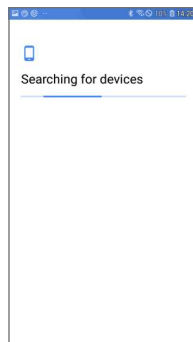

- Selecione o nome da sua televisão, que é igual ao nome exibido no ecrã da televisão.

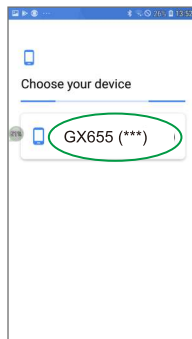

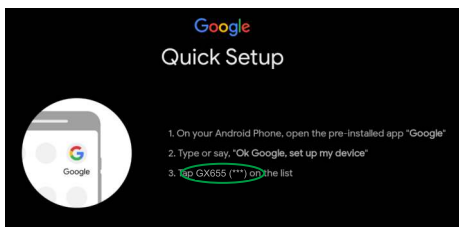

- Verifique para garantir que o código exibido no seu telemóvel é igual ao código exibido no ecrã da televisão. Clique "Next" (seguinte) para ligar a televisão ao seu telemóvel.

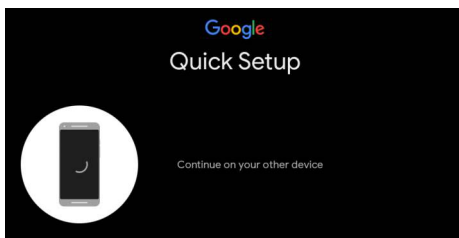
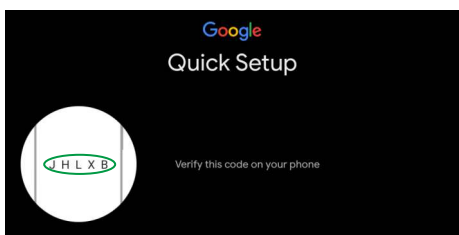
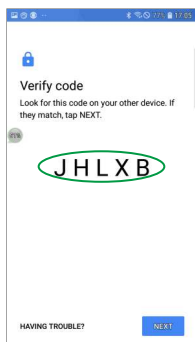

- Ligue o seu telemóvel à rede sem fios selecionada e escolha a sua conta Google.

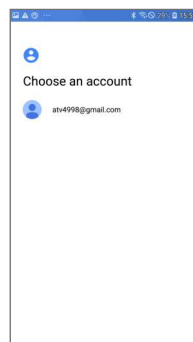

- Copie a sua conta Google e Internet para a televisão.

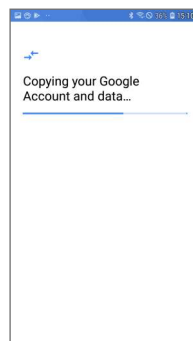
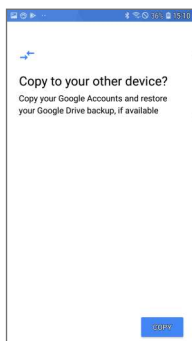

- Introduza a sua palavra-passe e termine a ligação à Internet e conta Google na televisão.

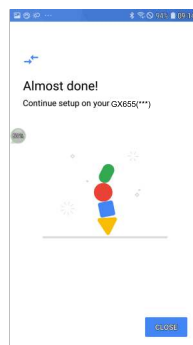
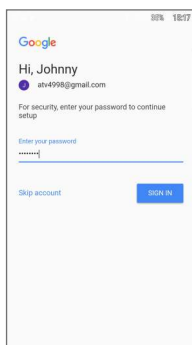

Passo 4: Selecione se pretende ou não ligar a sua televisão a uma rede sem fios.

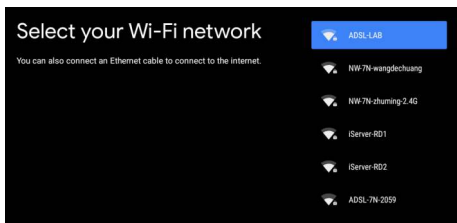

Nota: Se tiver ligado a televisão a uma rede sem fios, esta irá procurar atualizações, como atualizações do serviço Google, etc. Selecione então se pretende ou não iniciar sessão na sua conta Google.

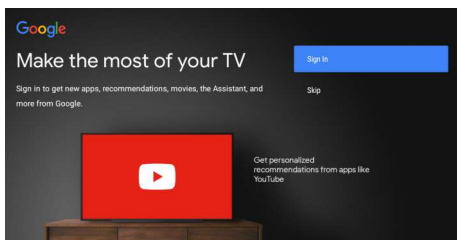

Passo 5: Leia e aceite os termos de serviço e a política de privacidade Google.

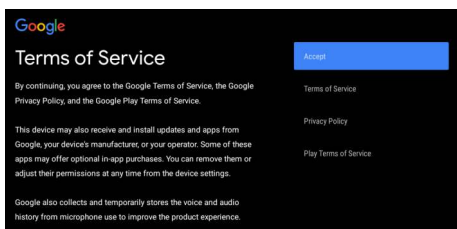

Passo 6: Selecione se permite ou não que a Google ou terceiros utilizem a localização da sua televisão.

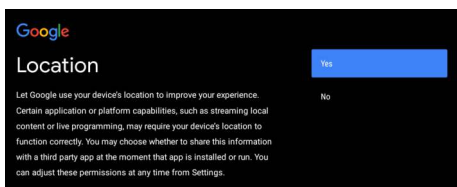

Passo 7: Selecione se permite ou não a Google ajudar a melhorar a sua televisão Android.

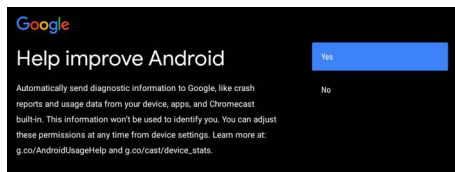

Passo 8: Introdução sobre as principais funções da sua TV Android.

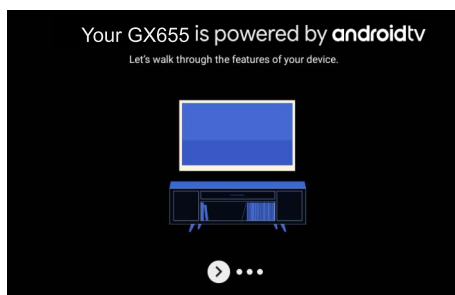

Passo 9: Selecione e instale as aplicações recomendadas do Google. Este passo pode não estar disponível, dependendo do serviço Google. As aplicações aqui apresentadas podem variar de diferentes modelos ou regiões.

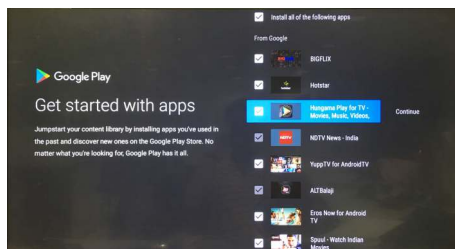

Passo 10: Leia o contrato de licença do utilizador final.

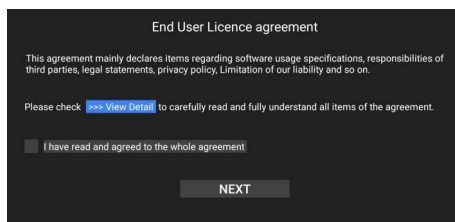

Passo 11: Escolha o ambiente de utilização da televisão entre "Home" (Casa) e "Shop" (Loja).

Nota: O modo "Home" (Casa) é recomendado para uma visualização doméstica, ao passo que o modo "Shop" (Loja) é utilizado para demonstrar a televisão numa loja ou ambiente similar. Irá consumir mais energia no modo "Shop" (Loja).

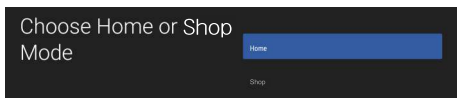

Passo 12: Selecione o seu país.

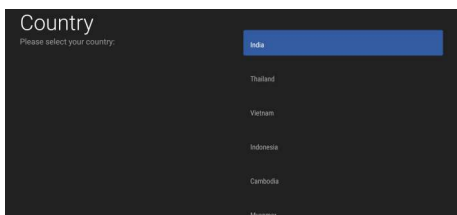

Passo 13: Ligar ou desligar o interruptor LCN (Número de canal lógico).

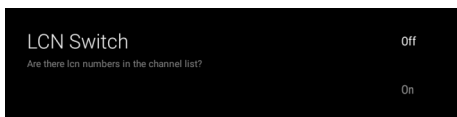

Passo 14: Introduza o seu código postal local. Só está disponível para a Indonésia.

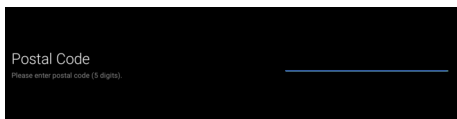

Passo 15: Selecione a região do país. Só está disponível para a Austrália.

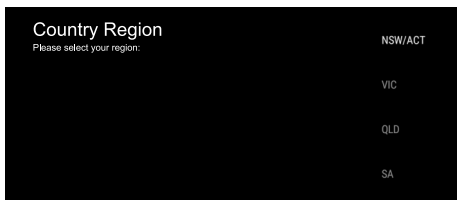

Passo 16: Selecione a entrada de televisão.

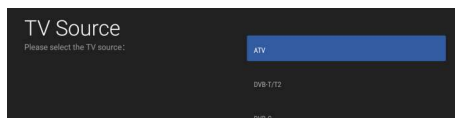

Passo 17: Selecione o tipo de programa.

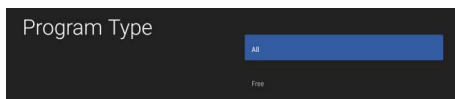

Passo 18: Selecione se pretende ou não iniciar "Channel Scan" (Pesquisa de Canal).

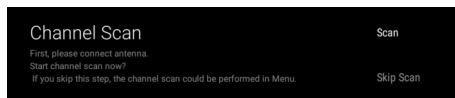

Nota:

- 1) As imagens servem apenas como referência. Consulte as imagens reais do ecrã na sua TV Android ou telemóvel para ver imagens e conteúdos corretos.
- 2) As definições iniciais podem variar sem aviso, o que depende dos requisitos do Google. Precisa concluir todas as definições iniciais de acordo com o que está indicado no ecrã.
- 3) Se pretender reiniciar a configuração inicial após a primeira vez, selecione <HOME (início) → Settings (definições) → General Settings (definições gerais) → Device preferences (preferências do dispositivo) → Reset (redefinir)>.

Seleciona a Fonte de entrada

1. Prima **SOURCE** para aceder à lista de fontes de entrada.
2. Prima a tecla **▲/▼** para selecionar a fonte de entrada pretendida.
3. Prima **OK** para aceder à fonte de entrada selecionada.

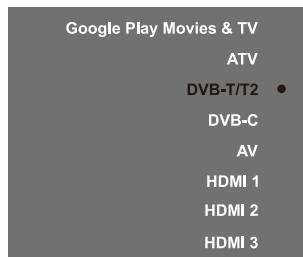

Nota:

- 1) A imagem serve apenas para referência.
- 2) A entrada de **Google Play Movies & TV** estará disponível apenas após atualizar o sistema de televisão, ligar a sua televisão à rede e iniciar sessão na sua conta Google.

Guia de programação eletrónico

O guia de programação eletrónica é facultado pelos fornecedores do programa e oferece informação sobre os programas transmitidos. Pode aceder no modo DTV ao premir a tecla **GUIDE** (guia) no controlo remoto.

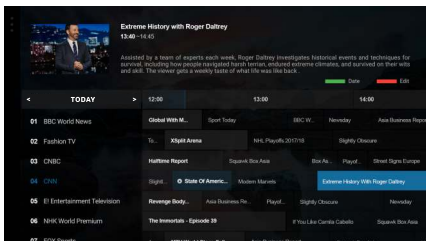

Nota: A imagem serve apenas para referência.

- Prima a tecla **VERMELHA** para editar o programa selecionado.
Lembrete: Configurar uma agenda de observação para lembrar de ver o programa selecionado.
- Prima a tecla **VERDE** para ignorar a posição onde pode alterar a data ao premir **◀/▶**.

Função TimeShift

TimeShift é utilizado para gravar um programa DTV quando a sua visualização for interrompida ou atrasada. Prima **II** para pausar a reprodução do programa DTV e começar a gravar o programa.
Prima **▶** para continuar a reproduzir o programa a partir do ponto onde pausou. Prima **■** para parar a função timeshift.

Nota:

- 1) Antes de realizar timeshift, deve formatar o dispositivo USB para garantir que tem espaço livre suficiente para a gravação.
- 2) O programa gravado de timeshift será eliminado automaticamente depois de reproduzir o programa ou parar a função timeshift.
- 3) Se a gravação timeshift durar demasiado tempo e não houver mais espaço para gravar novo programa, a televisão começa a reproduzir automaticamente o programa a partir do início da gravação para libertar o espaço do programa que foi reproduzido para gravação do novo programa.
- 4) Se quiser alterar as definições para a função Time Shift, seleccione **<MENU → More (Mais) → TV Setting (Definição de TV) → Setup (Configurar) → Timeshift Settings (Definições Timeshift)>**.

Definições do menu rápido

- Passo 1:** Prima **MENU** para aceder às definições do menu rápido.
- Passo 2:** Prima a tecla **▲/▼** para selecionar um submenu. **Picture Mode** (modo imagem), **Sound Mode** (modo som), **Sleep Timer** (hora de desligar), **Source** (entrada) ou **More** (mais).
- Passo 3:** Prima **OK** para aceder ao submenu selecionado.
- Passo 4:** Prima **▲/▼** ou **◀/▶** ou **OK** para ajustar ou aceder ao submenu.
- Passo 5:** Prima a tecla **EXIT** para sair das definições do menu rápido.

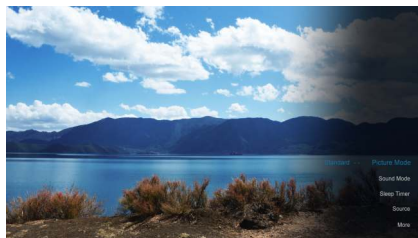

- **Picture Mode (Modo de imagem):** Selecionar o modo de imagem.
- **Sound Mode (Modo de Som):** Selecionar modo de som.
- **Sleep Timer (Hora de desligar):** Define a hora de desligar para desligar a TV automaticamente.
- **Source (Entrada):** Selecionar a Fonte de entrada.
- **More (Mais):** Aceder às definições do menu principal.

Nota:

- 1) A imagem serve apenas para referência.
- 2) As definições de menu rápido podem variar dependendo das fontes de entrada.

Definições do menu principal

- Passo 1:** Nas definições de menu rápido, seleccione "More" (mais) para aceder às definições do menu principal.
- Passo 2:** Prima **▲/▼/◀/▶** e **OK** para selecionar e ajustar um item.
- Passo 3:** Prima a tecla **BACK** (voltar) para voltar ao menu superior ou sair das definições do menu principal.

Nota:

- 1) As imagens servem apenas para referência.
- 2) Alguns itens podem não estar disponíveis para algumas regiões, alguns modelos ou algumas fontes de entrada.

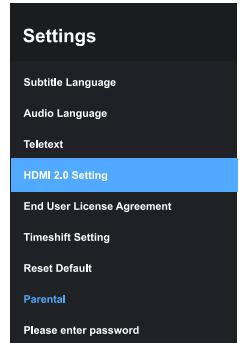
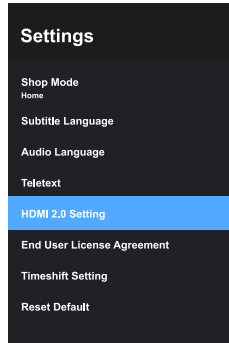
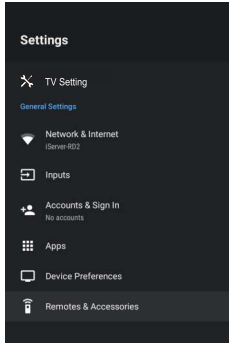
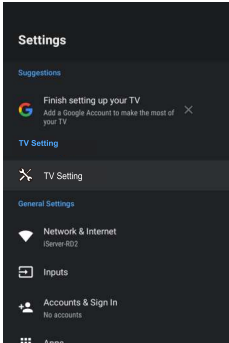

■ Sugestões

Mostra as definições recomendadas ou não terminadas para melhor utilização da sua televisão.

■ Definição da televisão

Ajusta a qualidade da imagem, efeito sonoro ou outras definições relativas com o canal ou programa televisivo.

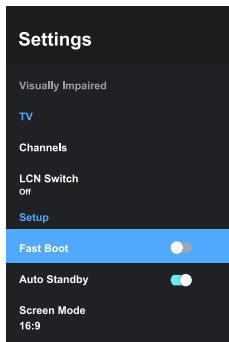
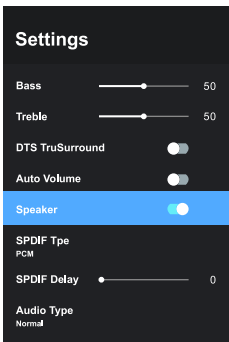
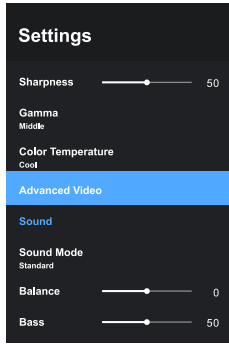
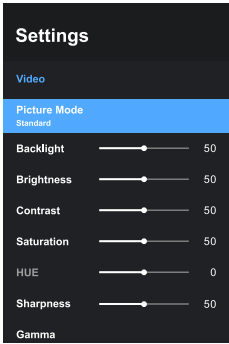

- **Video (Vídeo):** Ajusta as definições relativas com a qualidade da imagem.

Picture Mode (Modo de imagem)	Selecionar o modo de imagem. As opções são Vivídeo, Padrão, Desporto, Utilizador, Jogo etc., que podem variar de acordo com as diferentes fontes de entrada.
Backlight (Luz de fundo)	Ajusta a luz de fundo do ecrã.
Brightness (Brilho)	Ajuste o brilho da imagem.
Contrast (Contraste)	Ajusta a diferença entre áreas claras e escuras da imagem.
Saturation (Saturação)	Ajusta a coloração da cor em relação ao seu próprio brilho.
HUE (TONALIDADE)	Ajusta a tonalidade da cor da imagem.
Sharpness (Nitidez)	Ajuste as extremidades da imagem.
Gamma (Gama)	Ajuste a intensidade de luz da imagem original. As opções são Escuro, Médio e Brilhante.
Color Temperature (Temperatura da cor)	Ajusta o tom de cor geral da imagem.
Advanced Video (Vídeo avançado)	<ul style="list-style-type: none"> * Remove o ruído do sinal de imagem. * Ajusta o luma da imagem automaticamente, dependendo do sinal de entrada. * Reduz o ruído criado pela compressão ou conversão do sinal MPEG. * Suprime a agitação da imagem para alcançar uma reprodução estável e fluida da imagem dinâmica. * Configurar efeito MEMC.

- **Sound (Som):** Ajusta as definições relativas ao efeito de som.

Sound Mode (Modo de som)	Selecionar modo de som. As opções são Padrão, Musica, Desporto, Filme.
Balance (Balanço)	Controla o equilíbrio de som entre a coluna direita e esquerda.
Bass (Graves)	Ajusta a frequência inferior do som.

Treble (Agudos)	Ajusta a frequência superior do som.
DTS TruSurround	Ligar ou desligar o sistema de som DTS TruSurround.
Auto Volume (Volume auto)	Ligue para ajustar o volume do som automaticamente, dependendo do sinal introduzido.
Speaker (Coluna)	Ligar ou desligar o altifalante da televisão.
SPDIF Type (Tipo SPDIF)	Selecione o tipo de saída de áudio digital. As opções são Desligado, Dolby Digital e PCM.
SPDIF Delay (Atraso SPDIF)	Selecione o valor de atraso da saída de áudio digital.
Áudio Type (Tipo de áudio)	Selecione o tipo de saída de áudio. As opções são Normal e Cego.
Visually Impaired (Cego)	Ajuste os Altifalantes e o Volume para ajudar os espetadores cegos ou com dificuldades visuais a entender e desfrutar do programa. Está disponível após "Cego" estar selecionado em "Tipo de áudio".

- **TV:** (Apenas no modo TV) Pesquisar automática ou manualmente canais.

Channels (Canais)	Pesquisa automática ou manualmente os canais.
LCN Switch (Alterar LCN)	Ligar para obter o número de canal automaticamente a partir do programa. Apenas disponível para o modo DTV.
HBTV	Ligar ou desligar a função HBTV. Só está disponível para alguns países.

- **Setup (Configuração):** Ajustar as definições relativas com o canal ou programa televisivo.

Fast Boot (Arranque rápido)	Ligar ou desligar a função de arranque rápido. Se esta função estiver ligada, quando prime POWER (interruptor) para desligar a televisão, a televisão desliga-se, mas o sistema continua a funcionar continuamente. Nesse caso, irá consumir mais energia, mas demorar menos tempo a voltar a ligar a televisão.
Auto Standby (Standby automático)	Ative esta função para desligar a televisão automaticamente quando existem sinais mas não há operações durante 4 horas.
Screen Mode (Modo ecrã)	Selecione o modo de ecrã pretendido. As opções são Auto, 16:9, 4:3, Panorama, Zoom e P2P, que varia dependendo das diferentes fontes de entrada. Só está disponível após ter pesquisado os canais de televisão.
Shop Mode (Modo Loja)	Selecione o ambiente de utilização da televisão entre "Home" (Casa) e "Shop" (Loja). "Home" (Casa) é recomendado para uma visualização doméstica, ao passo que "Shop" (Loja) é utilizado para demonstrar a televisão numa loja ou ambiente similar. Irá consumir mais energia no modo "Shop" (Loja).
OAD	Ligar ou desligar a função de transferência manual OAD. Só está disponível para alguns países.
Subtitle Language (Idioma das legendas)	* Selecione o idioma das legendas digitais. * Selecione o tipo de legenda. "Surdos" é utilizado para ajudar os espetadores surdos ou com incapacidade auditiva a entenderem e desfrutarem do programa.
Audio Language (Idioma áudio)	Selecione os idiomas de áudio.

Teletext (Teletexto)	* Selecione o idioma do teletexto. * Selecione o idioma da página de descodificar. * Configurar o nível de apresentação TTX.
HDMI 2.0 Setting (Configuração HDMI 2.0)	Selecione o formato de sinal HDMI. As opções são 4K@60Hz 4:2:0 e 4K@60Hz 4:4:4/2:2.
Postal Code (Código postal)	Introduza o seu código postal local. Só está disponível para a Indonésia.
End User License Agreement (Contrato de licença do utilizador final)	Leia o contrato de licença do utilizador final.
Timeshift Setting (Definição Timeshift)	Configurar a melhor utilização da função Timeshift.
Reset Default (Restaurar padrões de fábrica)	Repõe as definições do utilizador para as predefinições de fábrica.

- **Parental:** Configurar o sistema de bloqueio. É necessária a palavra-passe para aceder. A palavra-passe inicial é "0000".

Channel Block (Bloqueio de canal)	Restringir o acesso não autorizado a canais específicos, com base na informação do canal. Apenas disponível para o modo TV.
Program Block (Bloqueio de programa)	Restringir o acesso não autorizado a programas específicos, com base na classificação etária.
Change Password (Alterar palavra-passe)	Alterar a palavra-passe do sistema de bloqueio.
Clean All (Limpar tudo)	Limpar todas as definições do utilizador no sistema de bloqueio.

■ Definições gerais

Detalhes de configuração para funções gerais da sua televisão.

- **Network & Internet (Rede & Internet):** Ligue a televisão à rede sem ou com fios e ajuste as definições relativas à rede.

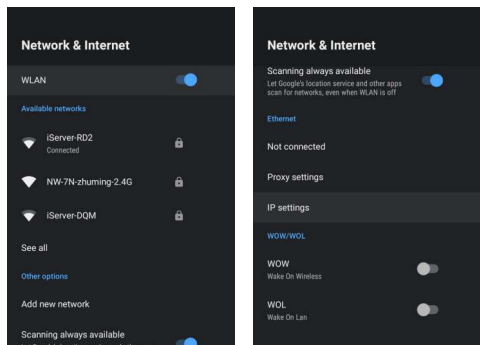

WLAN	Ligar ou desligar o interruptor da rede sem fios.
Available networks (Redes disponíveis)	Mostra as redes sem fios disponíveis para sua seleção.
Other options (Outras opções)	* Adicionar nova rede. * Seleccione se pretende deixar o serviço de localização Google e outras apps procurarem as redes.
Ethernet	* Exibe o estado da rede com fios. * Ajusta o Proxy ou as definições IP.
WOW/WOL	Configurar a função WOW/WOL para ligar a televisão do modo standby pelo seu telemóvel a partir da ligação de rede.

- **Inputs (Entradas):** Configurar as entradas ou controlar os dispositivos HDMI ligados.

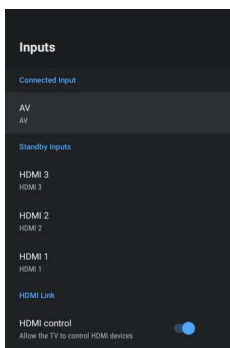

Connected Input (Entrada ligada)	Configurar as fontes de entrada ligadas.
Standby Inputs (Entradas em standby)	Configurar as fontes de entrada em standby.
HDMI Link	* Ligar ou desligar o controlo HDMI Link. * Ligar a televisão automaticamente de standby quando liga o dispositivo HDMI ligado.

- **Accounts & Sign In (Contas & Iniciar sessão):** Inicie sessão na sua conta Google para novas apps, recomendações, filmes e mais da Google.

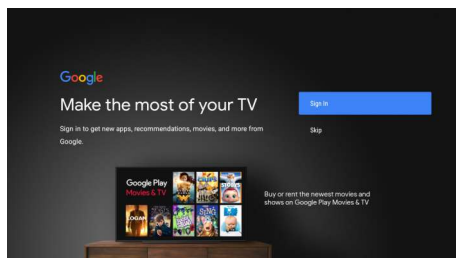

- **Apps:** Mostra a lista de apps recentemente abertas ou instaladas e apps do sistema ou permissões de app específicas de configuração.

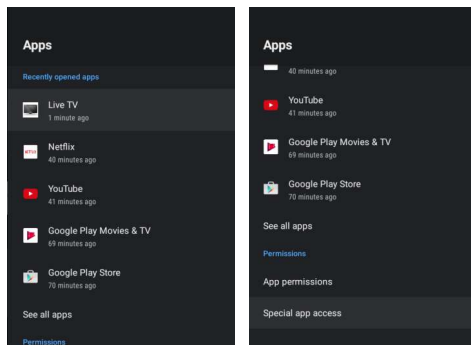

Recently opened apps (Apps abertas recentemente)	Mostra a lista das aplicações abertas recentemente.
See all apps (Ver todas as apps)	* Mostra a lista de aplicações instaladas. * Mostra a lista de aplicações do sistema.
Permissions (Permissões)	* Configura as permissões da app para utilizar funções específicas. * Configura acesso especial da app para tirar o máximo partido das aplicações.

● **Device Preferences (Preferências do dispositivo):**

Mostra informação básica e ajusta as definições relativas ao sistema e funcionalidades deste televisor.

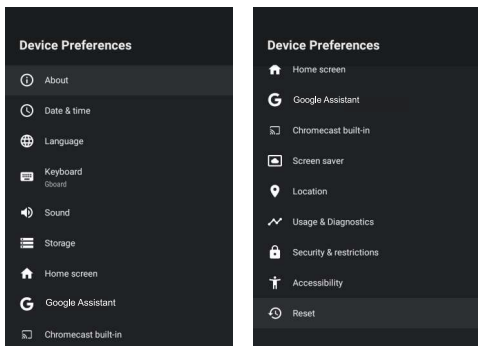

About (Sobre)	<ul style="list-style-type: none"> * Procura atualizações do sistema. * Dispositivo, software ou informação legal. * Estado ou informação de ligação de rede ou Bluetooth. * Reinicia a televisão. ...
Date & time (Data & hora)	<ul style="list-style-type: none"> * Configura automática ou manualmente a data e hora da televisão. * Configurar o fuso horário. * Configurar o formato de hora.
Language (Idioma)	Seleciona o idioma do menu.
Keyboard (Teclado)	Seleciona, configura ou gere o teclado na televisão.
Sound (Som)	<ul style="list-style-type: none"> * Configura o sistema de som. * Seleciona os formatos de som surround.
Storage (Armazenamento)	<ul style="list-style-type: none"> * Mostra o armazenamento do dispositivo partilhado. * Mostra o armazenamento removível partilhado ou apaga e formata como dispositivo de armazenamento.
Home screen (Ecrã Início)	<ul style="list-style-type: none"> * Personaliza os canais na página inicial. * Aciona as pré-visualizações de vídeo ou áudio. * Reordena apps ou jogos. * Verifica as licenças open source relativas com o início e serviços essenciais da Android TV.
Google Assistant (Assistente Google)	<ul style="list-style-type: none"> * Gere a sua conta Google. * Configura permissões de visualização, resultados de pesquisa e filtro de pesquisa segura de aplicações. * Bloqueia palavras ofensivas. * Verifica as licenças open source da Google.
Chromecast built-in (Chromecast integrado)	<ul style="list-style-type: none"> * Verifica as licenças open source relativas com Chromecast integrado. * Mostra o número de versão de Chromecast integrado.

Screen saver (Protetor de ecrã)	<ul style="list-style-type: none"> * Configura o tipo e duração do protetor de ecrã. * Configura o temporizador para desligar a televisão automaticamente depois do período designado no modo de protetor de ecrã.
Location (Localização)	<ul style="list-style-type: none"> * Seleccione se pretende ou não estimar a localização da televisão pela rede. * Verifica os pedidos de localização recentes a partir das aplicações.
Usage & Diagnostics (Utilização & Diagnóstico)	Seleccione se pretende ou não enviar automaticamente informação de diagnóstico para a Google para ajudar a melhorar as funcionalidades da Android TV.
Security & restrictions (Segurança & restrições)	Configura restrições ou aviso sobre instalação de aplicações transferidas de fontes diferentes da Google Play Store ou que podem ser prejudiciais.
Accessibility (Acessibilidade)	Configura as funcionalidades de acessibilidade para ajudar os cegos ou com dificuldade visual e os surdos ou com dificuldade auditiva e outros espetadores que precisem de cuidado especial ou atenção para entender e desfrutar da televisão.
Reset (Redefinir)	<ul style="list-style-type: none"> * Repõe as definições do utilizador para as predefinições de fábrica. * Reinicia a configuração inicial.

● **Remotes & Accessories (Remoto & Acessórios):**

Procura e liga o controlo remoto Bluetooth ou outros dispositivos Bluetooth.

Nota: Antes da pesquisa Bluetooth, certifique-se de que ligou os dispositivos Bluetooth externos no modo emparelhar. Para o controlo remoto, pode premir ◀ e **HOME** (início) juntos para abrir este modo de emparelhar. Para outros dispositivos Bluetooth, leia os respetivos manuais de instruções para abrir o modo emparelhar.

Capítulo 3: Funcionalidades inteligentes

Página Inicial

Prima a tecla **HOME** (início) para aceder à página Inicial e desfrutar das seguintes funções.

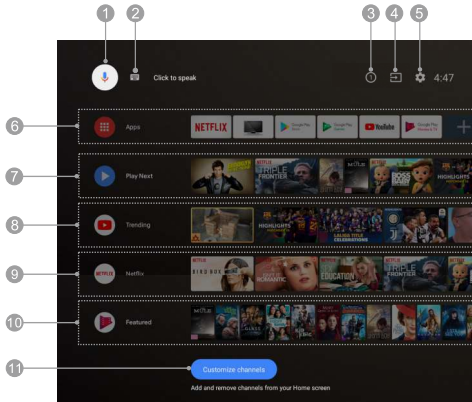

Nota: A imagem serve apenas para referência.

- 1. Google Assistant (Assistente Google):** Clique para interagir com o Assistente Google da televisão.
- 2. Text Searching (Pesquisa de Texto):** Clique para iniciar a pesquisa, ao digitar o texto.
- 3. Notifications (Notificações):** Lembra-o de informação crítica para o sistema, como falta de espaço em disco, erros de registo ou de conta Google, problemas de conectividade de rede, etc.
- 4. Input (Entrada):** Selecionar a Fonte de entrada.
- 5. Settings (Definições):** Aceder ao menu de definições principal.
- 6. Apps:** Mostra a lista de aplicações favoritas ou acede ao centro de aplicações.
- 7. Play Next (Reproduzir seguinte):** Mostra o programa que está a ver ou prestes a ver. Pode adicionar o programa pretendido, ao manter premida a tecla **OK** e selecionar "Add to Play Next" (Adicionar para Reproduzir Seguinte).
- 8. Trending (Tendência):** Mostra a lista de conteúdos de tendência do YouTube.
- 9. Netflix:** Mostra a lista de conteúdos recomendados do Netflix.
- 10. Featured (Destacado):** Mostra a lista de conteúdos destacados do Google Play Movies & TV.
- 11. Customize Channels (Personalizar canais):** Adiciona ou remove o canal selecionado, conforme desejar.

Nota:

- 1) As funções e conteúdos da página inicial podem variar devido a diferentes países ou modelos.
- 2) Antes de utilizar as funções de rede na página inicial, como aplicações de rede, etc., primeiro ligue a televisão à rede.
- 3) Os direitos de autor do ícone são propriedade dos fornecedores da aplicação.

Assistente Google

■ O Assistente Google está disponível na sua TV Android como o seu assistente pessoal virtual. Prima a tecla **MIC** no controlo remoto para começar e desfrutar. É tão extraordinário que vai adorar de imediato! Com o Assistente Google, pode obter o que pretende fácil e rapidamente ao utilizar o poder da sua voz. Não existe digitar de texto complicado ou aborrecido e o que precisa é apenas falar para a sua televisão.

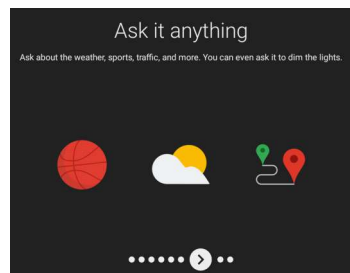
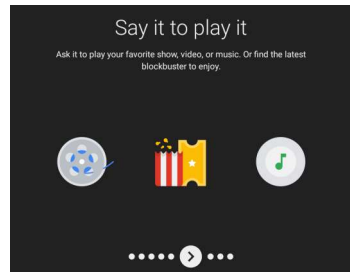
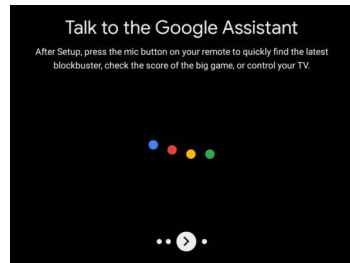

■ Se pretender conhecer as funções detalhadas do Assistente Google, pergunte ao Assistente Google "What can you do" (O que podes fazer) e irá ser exibida uma lista com os tipos de funções no ecrã a dizer-lhe o que o Assistente Google pode fazer por si.

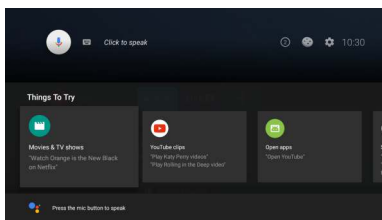

■ Antes de utilizar o Assistente Google, certifique-se de que tem a sua televisão ligada à rede e que emparelhou o controlo remoto Bluetooth com a televisão devidamente e que também iniciou sessão na sua Conta Google.

Nota:

- 1) As imagens servem apenas para referência.
- 2) O Assistente Google só está disponível para alguns idiomas e, antes de utilizar, certifique-se de que emparelhou o seu controlo remoto Bluetooth com a televisão devidamente.

Google Play

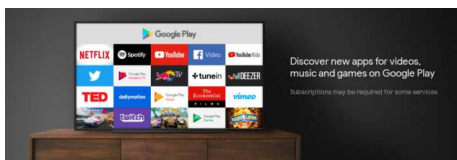

■ **Google Play Store**

“Google Play Store” é a aplicação oficial desenvolvida e operada pela Google. Pode pesquisar e transferir a aplicação gratuita ou paga, conforme pretender. De seguida apresentamos apenas uma referência para pesquisar e transferir um navegador Web:

- 1) Selecione <HOME (início) → Apps → Google Play Store> para aceder ao mercado de aplicações.
- 2) Pesquise “Web Browser” (navegador Web) & transfira o navegador pretendido.
- 3) Instale na sua televisão e este ícone será exibido no centro de aplicações.
- 4) Clique “Apps” na página de início para aceder ao centro de aplicações.
- 5) Seleccione o navegador instalado e mantenha premido **OK** para aceder ao menu de gestão da aplicação.
- 6) Seleccione “Add to Favorites” (Adicionar aos favoritos) para adicionar o navegador à lista de aplicações favoritas na página de início.ser to the list of favorite applications on home page.

■ **Google Play Music**

“Google Play Music” é um centro de música online, onde pode pesquisar e ouvir música gratuita ou paga, conforme pretender.

■ **Google Play Games**

“Google Play Games” é um centro de aplicação de jogos, onde pode pesquisar e transferir aplicações de jogos gratuitos ou pagos, conforme pretender.

■ **Google Play Movies & TV**

“Google Play Movies & TV” é um centro de serviços que oferece filmes e séries televisivas, disponíveis para compra ou alugar.

Nota:

- A imagem serve apenas para referência.
- As funções e conteúdos de “Google Play” podem variar devido a diferentes países ou modelos. Play store & aplicações são controladas pela Google e estão sujeitos a disponibilidade regional.
- Para utilizar as funções do “Google Play”, deve ter a televisão ligada à rede e ter sessão iniciada na sua conta Google.
- De acordo com a circunstância do fornecedor de conteúdos, as atualizações de aplicações ou a própria aplicação podem ser descontinuadas.
- As alterações feitas no conteúdo da aplicação podem ser feitas sem aviso prévio pelo fornecedor do serviço.
- O fabricante não faculta garantia nem se responsabiliza por qualquer reclamação, defeito provocado por instalação de aplicações de terceiros.

Chromecast Built-In

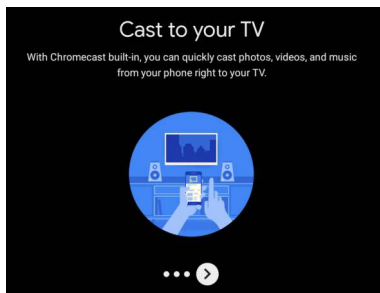

■ **Definição de Chromecast Built-in**

“Chromecast Built-In” é uma tecnologia de molde, desenvolvida pela Google que permite ao seu dispositivo móvel ou computador pessoal iniciar e controlar a reprodução de conteúdo áudio/vídeo com transmissão pela Internet na televisão.

■ **Como transmitir conteúdo**

“Chromecast Built-In” oferece dois métodos para transmitir o conteúdo: O primeiro aplica o dispositivo móvel e apps Web que suportam a tecnologia Chromecast Built-in.

O segundo permite espelhar o conteúdo a partir do navegador Web "Google Chrome" (com extensão de transmissão) a correr num computador pessoal. Em ambos os casos, a reprodução é iniciada através do ícone de transmissão "📺" no dispositivo emissor.

■ **Cast Screen / Áudio (como Google Home)**

Transmita o ecrã do seu dispositivo móvel e áudio para a televisão.

Passo 1: Ligue o seu telemóvel e a televisão à mesma rede sem fios com êxito.

Passo 2: Selecione e aceda à aplicação "Home" (início) a partir do seu telemóvel e clique em "📺" para aceder à página da conta.

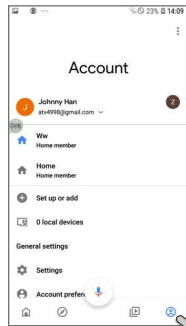
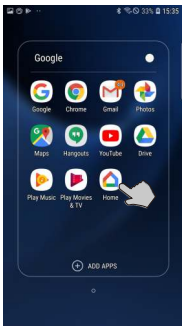

Passo 3: Selecione e aceda a "Mirror device" (espelhar dispositivo), e selecione o nome da televisão para ligar ao seu telemóvel.

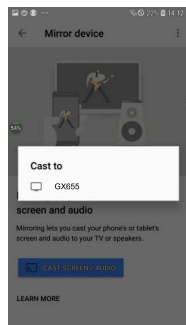
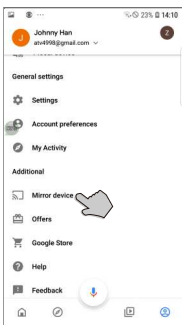

Passo 4: Os conteúdos no ecrã do seu telemóvel foram transmitidos na íntegra para o ecrã da sua televisão. Clique "DISCONNECT" (desligar) para parar a transmissão.

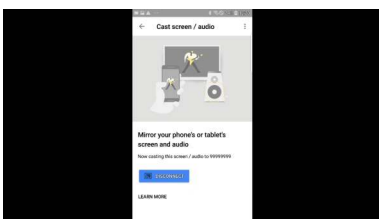

■ **Transmissões Cast Live e Vídeos (como YouTube)**

Transmita as transmissões ao vivo e vídeos do seu telemóvel para a televisão.

Passo 1: Ligue o seu telemóvel e a televisão à mesma rede sem fios com êxito.

Passo 2: Selecione e aceda à aplicação "YouTube" a partir do seu telemóvel.

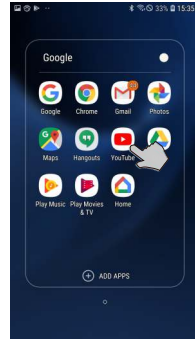

Passo 3: Selecione o conteúdo pretendido e clique no ícone transmitir "📺" para transmitir o link do site do conteúdo para a televisão, para reproduzir na televisão em vez de no telemóvel. Clica novamente no ícone transmitir "📺" para parar a transmissão.

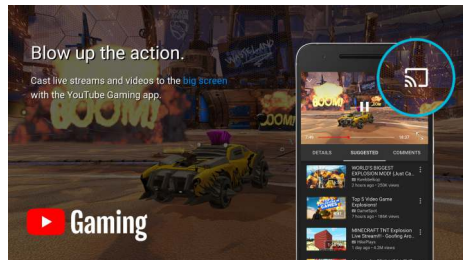

Pode utilizar as teclas abaixo indicadas no controlo remoto durante a reprodução de vídeos:

▶ /	Reproduzir / Pausa
⏮ / ⏭	Avançar rapidamente / retroceder rapidamente
■	Para parar o vídeo

Nota:
Para a funcionalidade acima de transmissão de YouTube, tanto o telemóvel inteligente como a televisão devem estar ligados à mesma rede.

Renúncia de responsabilidade sobre utilização de Android

Os conteúdos e serviços de aplicação de rede são controlados pelos fornecedores da aplicação de rede através de redes e instalações de transmissão, que estão sujeitas a alterações, suspensões, remoção, término ou interrupção, ou acesso inválido a qualquer momento sem aviso prévio, pelo qual o fabricante não é capaz de controlar ou estar informado da alteração acima mencionada. O fabricante declara posteriormente que renuncia qualquer responsabilidade ou obrigação que surja do incumprimento do cliente em utilizar os conteúdos e serviços da aplicação de rede, provocados por, incluindo mas não limitado a, falha da ligação de rede ou linhas de comunicação, atualizações tecnológicas ou a alteração, suspensão, interrupção, término, desativação o remoção de quaisquer conteúdos ou serviços pelos fornecedores da aplicação de rede, etc.

Nota:

- Alguns dispositivos USB podem não ser compatíveis nem funcionar sem problemas com esta televisão.
 - Faça cópia de segurança de todos os dados no dispositivo de armazenamento USB, para o caso de haver perda de dados, devido a um imprevisto.
 - Não nos responsabilizamos por quaisquer perdas devidas a uso indevido ou avarias. A cópia de segurança dos dados é da responsabilidade do consumidor.
 - Para ficheiros de grandes dimensões, a velocidade de carregamento pode ser ligeiramente menor.
 - A velocidade de reconhecimento de um dispositivo de armazenamento USB pode depender de cada dispositivo.
 - Quando liga ou desliga o dispositivo USB, certifique-se de que a televisão não está no modo USB, caso contrário, o dispositivo USB ou os ficheiros guardados no mesmo podem ficar danificados.
 - Utilize apenas um dispositivo de armazenamento USB que esteja formatado em FAT16, FAT32 com ficheiros do sistema NTFS facultados no sistema operativo Windows. No caso de um dispositivo de armazenamento formatado como um utilitário diferente que não seja suportado pelo Windows, pode não ser reconhecido.
 - Quando utiliza um disco rígido por USB que requer fonte de alimentação elétrica, certifique-se de que a potência indicada não excede a corrente indicada no terminal USB. Se a carga do disco rígido por USB exceder a corrente marcada, o sistema da televisão será alterado para modo standby e deve desligar o disco rígido por USB e reiniciar o sistema da televisão.
 - Uma mensagem de "Unsupported File" (Ficheiro não suportado) será exibida se o formato de ficheiro não for suportado ou estiver corrompido.
 - As imagens de grandes dimensões em FHD precisam de mais tempo para processar, o que não é provocado pela televisão. Seja paciente e aguarde.
 - Esta televisão pode não suportar alguns ficheiros multimédia alterados e atualizados, devido à alteração do formato de codificação ou a outros avanços técnicos.
 - Utilize um dispositivo móvel de alta qualidade para gravar programas HD, caso contrário os vídeos serão bloqueados durante a reprodução. Faça cópia de segurança dos dados no dispositivo de armazenamento USB.
 - No caso de perda de dados, devido a acidente inesperado. Não nos responsabilizamos por quaisquer perdas devidas a uso indevido ou avarias. A cópia de segurança dos dados é da responsabilidade do consumidor.
 - Não desligue a televisão durante o processo de atualização do software, caso contrário a televisão pode não funcionar e o cliente será o responsável.
- O fabricante não garante o funcionamento de navegadores Web de terceiros. As apps de terceiros que tenham sido transferidas e instaladas a partir da Google Play store são suportadas pela empresa ou o desenvolvedor que as produziu.
 - O navegador pode não suportar algumas das páginas Web ou vídeos devido a rede, região ou fornecedor do serviço de Internet, o que não tem nada a ver com a televisão.
 - Cada marca registada indicada nesta televisão é propriedade do detentor dos direitos da marca registada e todos os direitos estão reservados ao proprietário.
 - O navegador pode parar de responder se a dimensão do sítio Web for demasiado grande.
 - Para uma experiência melhor & suave, elimine regularmente o histórico do navegador Web.
 - Este produto utiliza determinado software de fonte aberta: Para ver a informação legal necessária, consulte a página de suporte do produto. (<http://www.panasonic.com/middleeast/en/support.html>)

Leitor Multimédia

■ Preparação

- Insira o dispositivo USB na televisão para ver as fotos e filmes compatíveis no ecrã da televisão ou reproduzir música compatível através da televisão.
- Se o disco rígido por USB ligado não possuir uma fonte de alimentação externa, pode não ser detetado. Certifique-se de que liga a fonte de alimentação externa.
- Para evitar perder dados no seu dispositivo USB ou danificar o seu dispositivo USB, recomendamos que faça cópia de segurança dos dados do seu dispositivo USB.
- O menu de controlo exibido no leitor multimédia pode ser diferente de acordo com diferentes regiões ou modelos. Observe a sua televisão real como padrão.
- Se pretender desligar o dispositivo USB, saia primeiro do modo USB.
- Para ver as instruções sobre como utilizar o seu dispositivo USB, consulte o manual do utilizador do seu dispositivo.
- Nunca remova o dispositivo USB nem desligue a televisão enquanto estiver a utilizar um dispositivo USB. Ao fazer isso, pode resultar na perda de dados ou danificar o dispositivo USB ou a televisão.
- Determinados tipos de dispositivos USB podem não ser compatíveis com a televisão.

■ Operação Multimédia

Selecione <HOME (início) → Apps → Media (Média)> para abrir o leitor média onde pode reproduzir o ficheiro multimédia selecionado no ecrã da televisão.

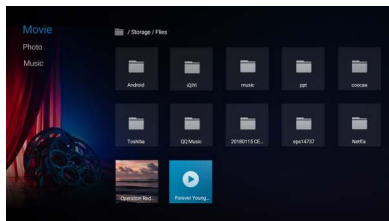

Passo 1: Ligue o dispositivo USB à televisão.

Passo 2: Prima a tecla **HOME** (início) para aceder à página de início.

Passo 3: Prima a tecla ▲/▼/◀/▶ e **OK** para seleccionar e aceder a "Apps".

Passo 4: Prima a tecla ▲/▼/◀/▶ e **OK** para seleccionar e aceder a "Media" (Média).

Passo 5: Prima a tecla ▲/▼/◀/▶ para seleccionar e aceder a tipo de ficheiro: **Movie** (filme), **Photo** (foto) ou **Music** (música).

Passo 6: Prima a tecla ▲/▼/◀/▶ e **OK** para seleccionar e reproduzir o ficheiro multimédia pretendido, que é do mesmo tipo de ficheiro que seleccionou no Passo 5.

Passo 7: Prima **OK** para iniciar a reprodução.

Passo 8: Prima **BACK** (voltar) para sair da reprodução.

■ Ver filmes

Enquanto visualiza um filme, prima as seguintes teclas para controlar a reprodução do filme.

Tecla	Estado	Função
OK	Sembarrade controlo	Chamar a barra de controlo.
	Combarra de controlo	Pausa ou Reproduzir.
ESQUERDO / DIREITO	Sembarrade controlo	Mudar para o filme anterior ou seguinte.
	Combarra de controlo	Recuar rápido ou avançar rápido.
BAIXO / INFO	Ambos	Acéder à interface INFO do filme actual.
MENU	Ambos	Acesso ao menu rápido.

■ Pesquisar fotos

Enquanto pesquisa uma foto, prima as seguintes teclas para controlar a reprodução da foto.

Tecla	Função
ESQUERDO / DIREITO	Mudar para a foto anterior ou seguinte.
OK	Pausa ou Reproduzir.
BAIXO / INFO	Acéder à interface INFO da foto actual.
MENU	Acesso ao menu rápido.

■ Reproduzir música

Enquanto reproduz música, prima as seguintes teclas para controlar a reprodução da música.

Tecla	Estado	Função
OK	Sembarrade controlo	Chamar a barra de controlo.
	Combarra de controlo	Pausa ou Reproduzir.
ESQUERDO / DIREITO	Sembarrade controlo	Mudar para a música anterior ou seguinte.
	Combarra de controlo	Recuar rápido ou avançar rápido.
CIMA	Ambos	Exibir as letras.
BAIXO / INFO	Ambos	Acéder à interface INFO da música actual.
MENU	Ambos	Acesso ao menu rápido.

Nota:

1. Sob as seguintes condições, este sistema não pode decodificar o ficheiro e o ficheiro não pode ser reproduzido normalmente:
 - Os parâmetros do ficheiro, como pixel da imagem, taxa de código do ficheiro de áudio e vídeo, taxa de amostragem do ficheiro de áudio, excedem o limite do sistema;
 - O formato ou ficheiro não coincidem ou o ficheiro está corrompido.*Nota: A taxa de código deste sistema não excede os 20Mbps.*
2. Troca rápida: Não desligue quando o sistema está a ler ou transmitir dados, para evitar danificar o sistema ou o dispositivo.
3. Preste atenção à fonte de alimentação do dispositivo quando está a utilizar um disco rígido móvel ou uma câmara digital. Se o cabo de alimentação não for suficiente ou for instável, podem surgir problemas durante o funcionamento ou poderá não funcionar de todo. Neste caso, reinicie o dispositivo ou desligue o dispositivo e volte a ligar e certifique-se de que a fonte de alimentação é normal.
4. O sistema suporta dispositivos USB1.1, USB2.0 e USB3.0, como U-disks padrão, leitores de MP3, discos rígidos móveis, etc.
5. Para obter melhor qualidade de áudio e vídeo, sugerimos que utilize um dispositivo externo em conformidade com a norma USB2.0.
6. Quando reproduz vídeo com elevada taxa de compressão, esses fenómenos, como imagem estática e longa resposta do menu, são normais.
7. Para alguns dispositivos USB com fonte de alimentação, como discos rígidos de grandes dimensões, MP4, etc., sugerimos que utilize ligado à corrente elétrica, para evitar a falta de energia. -Os parâmetros do ficheiro, como pixel da imagem, taxa de código do ficheiro de áudio e vídeo, taxa de amostragem do ficheiro de áudio, excedem o limite do sistema.
8. O ficheiro pode não ser reproduzido normalmente, pois os parâmetros como pixel da imagem, taxa de código do ficheiro de áudio e vídeo, taxa de amostragem do ficheiro de áudio, excedem o limite do sistema.

Capítulo 4: Informação técnica

Formato de ficheiro suportado em Media Player

Video:

Codec vídeo (tipo de ficheiro)	Nome de extensão do ficheiro	SPEC da taxa de amostragem	Bitrato	Perfil
MPEG1	AVI (.avi) ASF/WMV (.wmv .asf .asx) MP4 (.mp4 .m4v .mov .3gp) OGM (.ogm)	720×576 @ 30fps	80Mbps	. Simple Profile Main Profile
MPEG2	MKV (.mkv .mks) MPEG program stream (.DAT, .VOB, .MPG, .MPEG) TS (.ts .m2ts .its .mpg)	1920×1080 @ 60fps		
MPEG4 (tipo não suportado: Mpeg4 V3/ Mpeg4 v2)	AVI (.avi) ASF/WMV (.wmv .asf .asx) MKV (.mkv .mks)			ASP L5
H,263	ASF/WMV (.wmv .asf .asx) MP4 (.mp4 .m4v .mov .3gp)			
H,264	AVI (.avi) ASF/WMV (.wmv .asf .asx) TS (.ts .m2ts .its .mpg) Video ES(.m1v .m2v .m4v .264 .vc1)			3840×2304 @ 30fps 3840×2304 @ 60fps 1920×1080 @ 60fps
H,265	AVI (.avi) MP4 (.mp4 .m4v .mov .3gp) MKV (.mkv .mks) TS (.ts .m2ts .its .mpg) Video ES(.m1v .m2v .m4v .264 .vc1 .265)			. Main Profile L4,1 L5,0 L5,1
MVC	TS (.ts .m2ts .its .mpg)			L4,1
WMV (tipo não suportado: wmv7/wmv8)	ASF/WMV (.wmv .asf .asx)	1920×1080 @ 60fps		. Simple Profile . Main Profile
VC1	TS (.ts .m2ts .its .mpg) Video ES(.m1v .m2v .m4v .264 .vc1)			. Advanced Profile @Level 3
VP9	MKV (.mkv .mks)	1920×1080 @ 60fps 3840×2304 @ 30fps 3840×2304 @ 60fps		60Mbps

Fotografia:

Conteúdo	Nome de extensão do ficheiro	Fotografia	Resolução	Observação
JPEG	.jpeg	linha de base	17000×10000	
		Progressiva	4000×4000	
GIF	.gif	Estático		Sem limitação (dependendo do tamanho)
		animação		Sem limitação (dependendo do tamanho)
PNG	.png			Sem limitação (dependendo do tamanho)
BMP	.bmp		16383×16383	

Áudio:

Codec áudio (tipo de ficheiro)	Nome de extensão do ficheiro
MPEG1/2	MP4 (.mp4 .m4v .mov .3gp) MKV (.mkv .mks) MPEG program stream (.DAT, .VOB, .MPG, .MPEG)
MPEG4	ASF/WMV (.wmv .asf .asx) MPEG program stream (.DAT, .VOB, .MPG, .MPEG)
AC3	ASF/WMV (.wmv .asf .asx) MKV (.mkv .mks) MPEG program stream (.DAT, .VOB, .MPG, .MPEG) AudioES(.amr .ape .ac3 .ec3 .mp2 .mp3 .wav .flac .ogg)
EAC3	MKV (.mkv .mks) MPEG program stream (.DAT, .VOB, .MPG, .MPEG) AudioES(.amr .ape .ac3 .ec3 .mp2 .mp3 .wav .flac .ogg)
AAC	AVI (.avi) ASF/WMV (.wmv .asf .asx) OGM (.ogm) MPEG program stream (.DAT, .VOB, .MPG, .MPEG)
FLAC	Audio ES(.amr .ape .ac3 .ec3 .mp2 .mp3 .wav .flac .ogg)

Nota

- Alguns ficheiros podem não ser reproduzidos, mesmo se cumprirem estas condições.
- O dispositivo pode tornar-se inútil com esta TV se o ficheiro ou nomes de pasta forem alterados.

Manutenção

Primeiro, remova a ficha da tomada elétrica.

Cuidado regular:

Limpe cuidadosamente a superfície do ecrã, o armário ou pedestal com um pano suave para limpar a sujidade ou dedadas.

Para sujidade mais enranhada:

Limpe primeiro a poeira da superfície. Humedeça um pano suave com água limpa ou detergente neutro diluído (uma parte de detergente para 100 partes de água). Esprema o pano e limpe a superfície. Por último, remova toda a humidade.

Ficha elétrica:

Limpe a ficha elétrica em intervalos regulares, com um pano seco. A humidade e poeira podem provocar um incêndio ou choque elétrico.



Cuidado

Não utilize um pano áspero nem esfregue a superfície com demasiada força, pois pode provocar riscos na superfície do aparelho.

- Tenha cuidado para não sujeitar a superfície da TV a água ou líquido de detergente no interior, pois pode provocar avaria do aparelho.
- Tenha cuidado para não sujeitar a superfície a repelente de insetos, solventes, diluente ou outras substâncias voláteis. Isto pode degradar a qualidade da superfície ou fazer a tinta saltar.
- A superfície no painel do visor tem um fabrico especial e pode ser facilmente anificada. Tenha cuidado para não bater nem riscar a superfície com as unhas ou outros objetos rígidos.
- Não deixe que o armário e o pedestal entrem em contacto com uma substância de borracha ou PVC durante um longo período. Isto pode degradar a qualidade da superfície.

Resolução de problemas

A maioria dos problemas que encontra na sua televisão podem ser corrigidos ao consultar a seguinte lista de resolução de problemas.

Sem imagem, sem som

- Verifique se o fusível ou disjuntor está a funcionar.
- Ligue outro dispositivo elétrico à tomada, para garantir que está a funcionar ou ligada.
- A ficha elétrica tem má ligação com a tomada.
- Verifique a fonte do sinal.

Sem cor

- Ajuste a saturação.

O controlo remoto não funciona

- Troque as pilhas.
- As pilhas não estão instaladas corretamente.
- A corrente elétrica não está ligada.

Sem imagem, som normal

- Ajuste o brilho e o contraste.

Imagem normal, sem som.

- Prima a tecla Vol+ para aumentar o volume.
- O volume está em Mute, mudo, prima a tecla Mute para restaurar o som.

Interferência por radiofrequência

Esta interferência produz ondas em movimento ou riscas diagonais e, em alguns casos, perda de contraste na imagem. Descubra onde existe e remova a fonte da interferência de rádio.

O controlo remoto por Bluetooth não pode ser emparelhado com êxito

- Repita o emparelhamento do controlo remoto mais algumas vezes.
- Troque as pilhas.

Impossível iniciar sessão na conta Google

- Repita o processo de iniciar sessão.
- Utilize outro dispositivo para verificar se há algo de errado com a rede.
- Utilize outro dispositivo Android para verificar se há algo de errado com o servidor Google.

Impossível utilizar o Assistente Google

- Verifique se o controlo remoto Bluetooth emparelhou com êxito.
- Utilize outro dispositivo para verificar se há algo de errado com a rede.
- Utilize outro dispositivo Android para verificar se há algo de errado com o servidor Google.

Especificações

N.º do modelo		TH-65GX655M/TH-65GX655MF
Fonte de alimentação		110 - 240 V ~ 50/60 Hz
Consumo elétrico	Potência	200 W
	Condição em standby	< 0,5W
Panel de exibição	Tamanho do ecrã visível	165 cm
	Resolução	3840 × 2160
Dimensões (C x P x A)	Com pedestal	144,6 × 31,2 × 92,1 cm
	Apenas a TV	144,6 × 8,8 × 83,9 cm
Peso líquido		17,8 kg (Com pedestal) 17,2 kg (Apenas a TV)
Peso Bruto		28,5 kg
Som	Coluna	6 Ω
	Saída de áudio	10 W + 10 W
Sistema de TV		DTV: DVB-T/T2/C ATV: PAL BG/DK/I
Terminais de ligação	AV IN	ÁUDIO E/D RCA PIN Tipo × 2 VÍDEO RCA PIN Tipo × 1
	ANTENNA IN	Conector da antena × 1
	HDMI	HDMI Conector × 3
	USB	Conector USB 2.0 × 1, CC 5 V, Máx. 500mA Conector USB 3.0 × 1, CC 5 V, Máx. 900mA
	DIGITAL AUDIO OUT	Ótico × 1
	LAN IN	Conector de rede × 1
	MANUTENÇÃO	Porta de depurar × 1

Nota

1. O design e as especificações estão sujeitas a alteração sem aviso prévio.
2. O peso e as dimensões apresentados são aproximados.
3. Os gráficos neste manual servem apenas para referência.
4. A sua televisão pode ser ligeiramente diferente do que é exibido neste manual.
5. Em ambiente seco, devido à electricidade estática, o aparelho pode reiniciar-se e voltar à interface OSD principal, interface do leitor USB ou ao modo de entrada anterior. É normal, continue a utilizar a televisão.

UAE-TRA	OMAN-TRA
Wi-Fi Module: ER74847/19	Wi-Fi Module: TRA/TA-R/8472/19
BT Remote control: ER74652/19	BT Remote control: TRA/TA-R/8471/19
Dealer No: DA0052708/10	Dealer No: D090281