

تعليمات التشغيل ثلاجة (للاستخدام المنزلي) رقم الطراز: NR-TG353B

المحتويات

المقدمة

2 احتياطات السلامة

التركيب

5 التركيب

التشغيل

6 التعريف بالمكونات

7 استخدام جميع المزايا

7 التحكم في درجة الحرارة

8 تشغيل ثلاجة ECONAVI

9 تخزين الطعام

10 اتباع النصائح

11 حجرة المجمد

12 حجرة الثلاجة

12 التشغيل دون مثبت

الملحق

13 التنظيف والفك وإعادة التركيب

13 التنظيف

14 الفك وإعادة التركيب

15 استكشاف الأعطال وإصلاحها

16 المواصفات

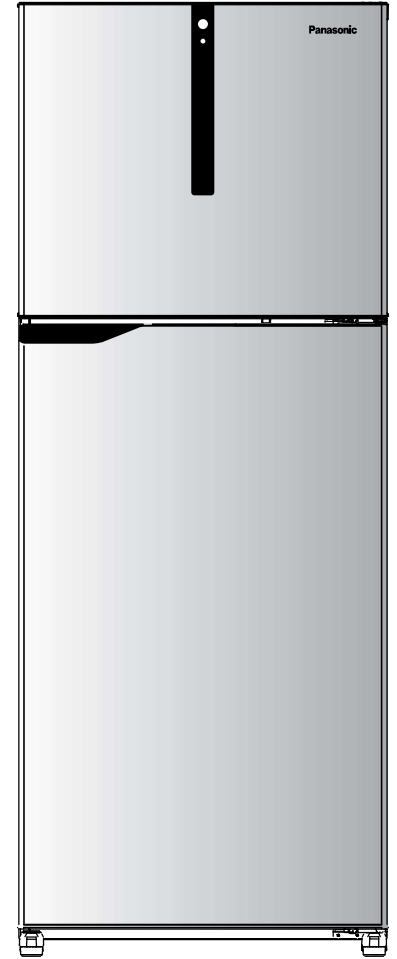

NR-TG35

شكراً لك على شرائك هذا المنتج من باناسونيك.

يُرجى قراءة هذه التعليمات بالكامل قبل التشغيل.

قبل استخدام هذا المنتج، يُرجى إيلاء اهتمام خاص لقسم «احتياطات السلامة» (الصفحات ٢-٤) للاستخدام الآمن.

يُرجى التأكد من وجود ختم يحمل تاريخ واسم المتجر الذي تم الشراء منه في بطاقة الضمان والاحتفاظ بها مع تعليمات التشغيل هذه في مكان آمن للرجوع إليها مُستقبلاً.

تعليمات التشغيل هذه مخصصة للاستخدام مع طراز NR-TG35، ولكن يتشابه الاستخدام بالنسبة للطراز الأخرى.

احتياطات السلامة

تنبيه

تفترض هذه العبارة احتمال حدوث إصابة شخصية أو تلف الممتلكات.

تحذير

تفترض هذه العبارة احتمال حدوث وفاة أو إصابة خطيرة



خطر اندلاع حريق/ مواد قابلة للاشتعال

يُحظر	
تأكد من فعل ذلك	
يُحظر الفك	

تحذير



لتجنب حدوث الحرائق والصدمات الكهربائية والانفجارات والإصابات وما إلى ذلك.

في حالة الطوارئ...

• يجب تنفيذ أعمال الصيانة في ورشة العمل فقط على يد عامل صيانة مدرب جيداً.



iso-butane

• يُحظر تخزين المواد المتفجرة مثل بخاخ الأيروسول الذي يحتوي على غازات دافعة، والمواد الكيميائية القابلة للاشتعال، أو العينات العلمية داخل الثلاجة.
• تحذير: يُحظر استخدام الأجهزة الكهربائية مثل مزيل الروائح داخل الثلاجة. قد يؤدي تسريب غاز التبريد إلى اشتعال النيران نتيجة شرارة التلامس الكهربائي ومن ثم يحدث انفجار.
• يُحظر استخدام الأدوات الكهربائية داخل حجرات حفظ الطعام في الثلاجة، إلا إذا كانت من الأنواع التي توصي بها الجهة المُصنعة.



• لا تقوم بفك الثلاجة ولا تصلحها ولا تعدها بنفسك، إذا كنت ترغب في إصلاح الثلاجة، يُرجى الاتصال بخط خدمة العملاء للمساعدة: يتوفر موظفو خدمة عملاء باناسونيك في جميع المواقع التي تم ذكرها.
• تحذير: يُحظر استخدام الأجهزة الميكانيكية أو الطرق الأخرى لإسراع عملية إذابة الثلج، باستثناء الطرق الموصى بها من قِبَل الجهة المُصنعة.



سطح الثلاجة من الأعلى...

• يُحظر وضع أي أغراض فوق الثلاجة؛ فقد تسقط بسبب اهتزاز الثلاجة.



التعامل مع القابس وسلك الطاقة ...

• امسح قابس الطاقة بشكل دوري بقطعة قماش جافة. (يؤدي الغبار المتراكم على قابس الثلاجة الذي يعمل بشكل مستمر إلى تقليل العزل بسبب الرطوبة ومن ثم حدوث حريق)
• صل قابس الطاقة بمأخذ التيار الكهربائي ذي الجهد المقنن والمثبت بالحائط باستخدام التيار المقنن وأدخل القابس بالكامل.
• استخدم مأخذ تيار كهربائي حصرياً للثلاجة فقط. تجنب توصيل الأجهزة الأخرى بنفس مأخذ التيار الكهربائي المثبت بالحائط. وافرد سلك الطاقة بالكامل قبل توصيله.
• افصل الوحدة عند تنظيف الثلاجة.
• في حال تلف كابل التيار، يجب استبداله بمعرفة الجهة المُصنعة، أو وكيل الخدمات التابع لها، أو الأشخاص المؤهلين بمستوى الكفاءة نفسه؛ لتجنب حدوث أي مخاطر.
• يُرجى التأكد من وجود خلوص لتوفير التهوية ومنع تلف سلك الطاقة.



• لا تتسبب في تلف السلك.
• يُحظر إدخال قابس الطاقة في المقبس المثبت بالحائط أو فصله منه ويداك ميللتان.
• عند تثبيت الجهاز، تأكد من عدم تضرر أو تحجز سلك الكهرباء.



لدائرة التبريد ...

• لا تقوم بالإضرار بدائرة التبريد.
• ينطبق هذا التحذير فقط على الأجهزة التي تحتوي على دوائر تبريد يمكن الوصول إليها من قِبل المستخدم (IEC 60335-2-24).



تحذير



"تعليمات عند الاستخدام ..."

- لا تسمح لأي أطفال بالتعلق أو الركوب على باب الثلاجة؛ فقد تنقلب الوحدة ومن ثم يقع حادث.
- لا تضع الماء على الهيكل أو داخل الثلاجة؛ فقد يتلف العزل الكهربائي ومن ثم تحدث صدمات أو حريق.
- تحذير: لا تتسبب في حدوث تلف في دائرة التبريد (الأنابيب الموجودة في الخلف)؛ فقد تشتعل النيران في المبرد القابل للاشتعال ويحدث انفجار.
- لا تلمس الضاغط أو الأنابيب بسبب ارتفاع درجة الحرارة؛ حيث يوجد خطر الإصابة بالحروق.
- يحظر رش المواد الكيميائية القابلة للاشتعال بالقرب من الثلاجة.



- إذا اكتشفت رائحة احتراق فافصل قابس الطاقة.
- إذا اكتشفت تسرباً للغاز من نطاق التبريد فقم بتهوية المطبخ.
- إذا تعرضت دائرة التبريد للتلف (الأنابيب الموجودة في الخلف) فقم بتهوية المطبخ واتصل بمركز خدمة باناسونيك.
- مصباح الثلاجة بتقنية LED.



- جرى تصميم مصباح الثلاجة بتقنية LED خصيصاً لهذا المنتج، ولا يعمل عند استبداله بشكل فردي. إذا تطلب إجراء الاستبدال، يُرجى الاتصال بخط خدمة العملاء للمساعدة. يتوفر موظفو خدمة عملاء باناسونيك في جميع المواقع التي تم ذكرها.

- هذا الجهاز غير مُعد للاستخدام من قِبل الأشخاص (بما في ذلك الأطفال) الذين يعانون من ضعف في القدرات الجسدية أو الحسية أو العقلية، أو الذين تنقصهم الخبرة والمعرفة، إلا إذا جرى الإشراف عليهم وإرشادهم إلى كيفية استخدام الجهاز من قِبل الشخص المسؤول عن سلامتهم.



- يجب مراقبة الأطفال؛ لضمان عدم عبثهم بالجهاز.
- هذا الجهاز مُخصص للاستخدام في المنزل والاستخدامات المماثلة مثل: مناطق مطبخ الموظفين في المتاجر، والمكاتب، وبيئات العمل الأخرى.
- البيوت الملحقة بالمزارع، ومن قِبل النزلاء في الفنادق والنزل، والبيئات السكنية الأخرى.
- النزل التي توفر المبيت والإفطار.
- خدمات المطاعم والاستخدامات المماثلة بخلاف تطبيقات البيع بالتجزئة.

"عند التركيب ..."

- يحظر تركيب المنتج في الأماكن المعرضة للماء.
- يحظر سد فتحة التهوية في الثلاجة أو المساحات المحيطة بها. قد يتسبب غاز التبريد المتسرب في حدوث حريق وانفجار.
- لا تضع عدة مأخذ محمولة أو مصادر طاقة محمولة في الخلف من الجهاز.



- لغرض السلامة، يجب التحقق من تثبيت نظام التوصيل الأرضي في المنزل بشكل صحيح.
- وفر وصلة تأريض أو ركب قاطع الحماية من التسرب الأرضي عند تركيب الثلاجة في مكان رطب أو مبلل. (اتصل بالموزع الخاص بك)
- تحذير: احرص على خلو فتحات التهوية الموجودة في غلاف هيكل الثلاجة الخارجي أو هيكلها الداخلي من أي انسدادات.



"تعليمات عند إعادة تدوير المنتج ..."

- قبل إرسال الثلاجة إلى إعادة التدوير، يُرجى إزالة حشية الباب بالكامل؛ لمنع حبس أي طغل داخلها.
- ينبغي تسليم تعليمات التشغيل إلى أي شخص يستخدم الثلاجة أو يتعامل معها متى جرى نقل الثلاجة إلى مكان آخر وتسليمها إلى مصنع إعادة التدوير.
- يُستخدم السبكلوبنتان لعزل هذه الثلاجة ويستخدم الغاز القابل للاشتعال في المبرد. عند التخلص من هذه الوحدة، يُرجى التخلص منها بالطريقة الصحيحة وتجنب التخلص منها بالحرق.
- يجب الاحتفاظ بملصقات التحذير المذكورة أعلاه طوال عمر استخدام الثلاجة.



تنبيه



تعليمات عند تخزين الطعام ...



• يُحظر تجميد الزجاجات؛ حيث ينطوي ذلك على خطر الإصابة. (إذا تم تجميد السائل الموجود في زجاجة وكسرت؛ فقد تتعرض للإصابة).



• يُحظر لمس الأطعمة أو الحاويات المجمدة (خاصة المعدنية) بأيدي مبللة. يُحظر وضع الأطعمة الدافئة / الساخنة في الثلاجة؛ لذا قم بتخزين الأطعمة والمشروبات الدافئة بعد أن تبرد.

• يُحظر أكل أي أطعمة لها رائحة أو متغيرة اللون؛ حيث إن الطعام الفاسد قد يسبب المرض. يُحظر تعريض الأدرج الزجاجية لصددمات قوية. (فقد تنكسر تلك الأدرج الزجاجية وتتعرض للإصابة)



• يجب وضع عبوات الطعام في الرفوف بحيث تصل إلى قاع رفوف الباب
• يجب ألا تبرز الأطعمة من الرف.



تعليمات فتح / غلق الأبواب...

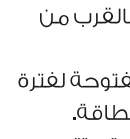

• يُحظر فتح أبواب الثلاجة عند وجود شخص بالقرب من الثلاجة.
• يُحظر فتح الثلاجة بشكل متكرر أو تركها مفتوحة لفترة طويلة؛ لمنع تساقط الماء بالداخل وإهدار الطاقة.
• انتبه من الفجوة الموجودة بين الأبواب؛ حيث قد تتسبب في قضم يدك أثناء إغلاق الباب.



تعليمات التنظيف...

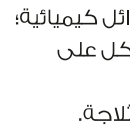

• يُحظر تنظيف الثلاجة بمادة كيميائية أو سوائل كيميائية؛ فقد يتسبب ذلك في حدوث ضرر ووجود تآكل على السطح.
• يُحظر وضع اليدين أو القدمين أسفل قاع الثلاجة.



تعليمات عند تحريك الثلاجة أو نقلها ...



• يُحظر نقل الثلاجات في وضع أفقي؛ فقد يؤدي وضع الثلاجة بشكل أفقي إلى إتلاف الأنابيب. وفي حال ملاحظة أي ضرر، يُحظر لمس الثلاجة، واستخدام النار، وتهوية الغرفة.



• ضع غطاء واقياً -وما إلى ذلك- على الأرضيات ذات الأسطح الهشة.
• أمسك الثلاجة بإحكام عند نقلها.



افصل الثلاجة وأخرج كل الطعام الموجود بها.
وامسح الماء تماماً وافتح الثلاجة حتى تصبح جافة.
امنح الأطفال من دخول الثلاجة.

في حال عدم استخدام
الثلاجة لفترة طويلة من
الزمن

التركيب

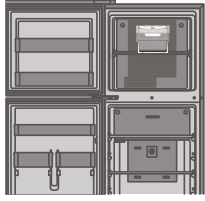
يجب عدم فتح أبواب الثلاجة أثناء عملية التبريد الداخلي.

يجب عدم فتح الأبواب حتى يتم تبريد الجزء الداخلي بدرجة كافية. (سيؤدي تدفق الهواء الدافئ إلى الداخل إلى إعاقة وظيفة التبريد.)

يُرجى الانتظار حتى يبرد الجزء الداخلي.

- قد يستغرق تبريد الجزء الداخلي حوالي أربع ساعات.
- قد يستغرق تبريد الحجرة الداخلية وتحقيق التوازن في الصيف ٢٤ ساعة أو أكثر،... إلخ.

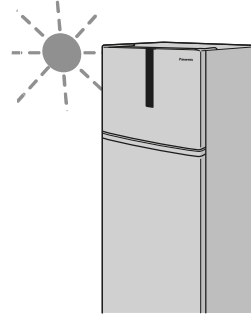
هل يتم وضع الثلاجة في الأماكن التالية؟

- الأماكن المعرضة للحرارة وأشعة الشمس المباشرة (ستتخفض فيها طاقة التبريد وسيتم إهدار الكهرباء.)
- الأماكن ذات التهوية السيئة والرطوبة العالية (ستتسبب في حدوث الصدأ.)
- الأماكن التي يكون السطح فيها مائلاً وغير مستقر عند وضعها على السجاد أو الحصائر أو أرضيات الفينيل، ضع لوحاً أسفل الثلاجة.
- الأماكن التي لا تسمح بتنظيف قابس الطاقة بسهولة (قد يؤدي تراكم الغبار إلى حدوث حريق.)

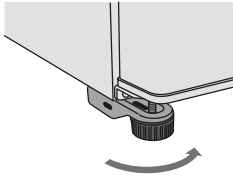
تثبيت الثلاجة.

أدر مسمار الضبط حتى يصل إلى الأرض لتثبيت الثلاجة.

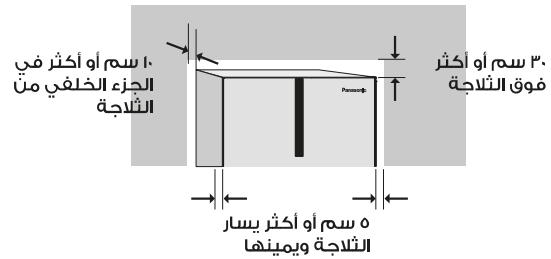
هل تم توفير مساحة حول الثلاجة تستوعب تراكبات الإشعاع الحراري وتشتت تركيزه؟

التعريف بالمكونات

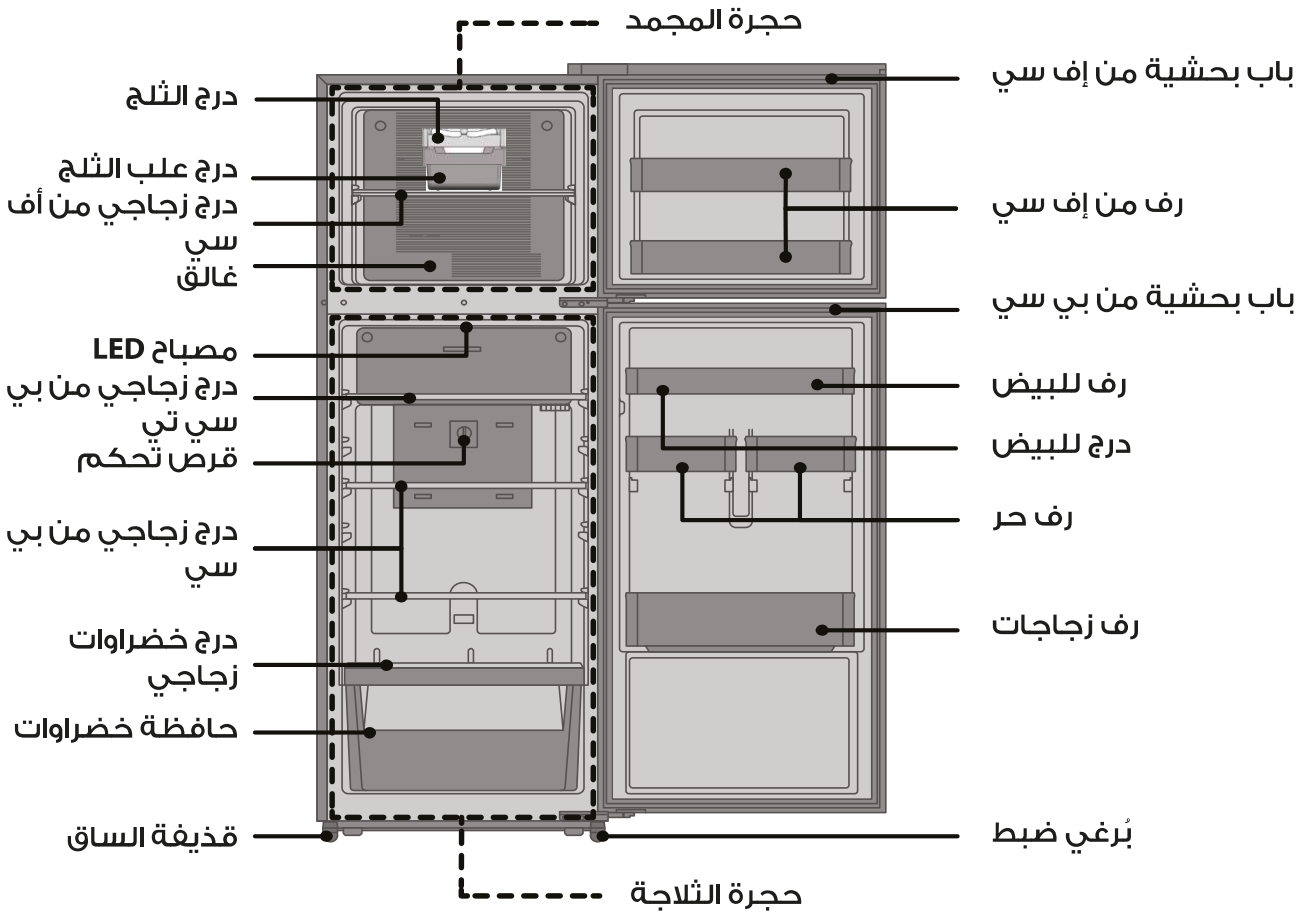

التحكم في رطوبة حافطة الخضراوات

يمكن تغيير رطوبة حافطة الخضراوات.

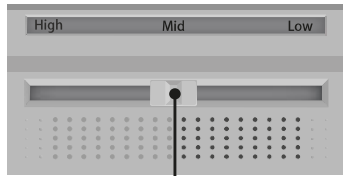

غطاء الغالق

• لرفع درجة الرطوبة حرك غطاء الغالق إلى اليسار



• لخفض درجة الرطوبة حرك غطاء الغالق إلى اليمين

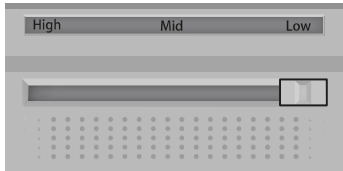

وعاء تبخير الماء

ضاغط

شكل الثلاجة من الخلف

استخدام جميع المزايا

قم بتشغيل قرص التحكم (التحكم في درجة حرارة الثلاجة) عند تغيير درجة حرارة حجرة الثلاجة.

حجرة ثلاجة بوحدة تحكم في درجة الحرارة	
أعلى من "3" بحوالي 2 درجة مئوية ~ 3 درجات مئوية	"1" دقيقة
ما يقرب من 3 درجات مئوية ~ 5 درجات مئوية	"3"
أقل من "3" بحوالي 2 درجة مئوية ~ 3 درجات مئوية	"5" (الحد الأقصى)



قم بتشغيل الغالق (التحكم في الهواء البارد) عند تغيير التكييف البارد.

التحكم في الهواء البارد	
حجرة المجمد لها الأولوية.	الحد الأقصى في التجميد
تكييف الهواء البارد أمر طبيعي.	طبيعي
حجرة الثلاجة لها الأولوية.	الحد الأقصى في تبريد الثلاجة

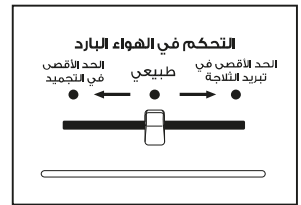

ملاحظة: تعتمد درجة حرارة الثلاجة على البيئة، ودرجة حرارة الغرفة، وكمية تخزين الطعام.

■ ميزة خاصة

• ثلاجة غير مغلورة

تستخدم هذه الوحدة مواد غير مغلورة بالكامل لكل من مادة التبريد (إيزوبوتان (R600a)) والعزل (السيكلوبنتان). هذه المواد لا تلحق الضرر بطبقة الأوزون على الأرض وليس لها أي تأثير تقريباً على ظاهرة الاحتباس الحراري.

• العاكس

وفقاً لتغيير درجة الحرارة داخل الحجرة، سيعمل المحرك بسرعات مختلفة. عندما تكون درجة الحرارة داخل الثلاجة مستقرة، سيعمل المحرك بسرعة منخفضة لتوفير الطاقة وتقليل الضوضاء. سيعمل المحرك بسرعة أعلى عند الحاجة إلى تبريد قوي.

تشغيل ثلاجة ECONAVI

تتلخص مهمته في التحكم تلقائياً في تشغيل الثلاجة وتوفير استهلاكها للطاقة*، لأنه يساعد في الكشف عن فتح باب الثلاجة وإغلاقه ومدى تأثير تشغيلها على تذبذب جهد التيار الكهربائي وبالتالي درجة سطوع الإضاءة في الغرفة الموجودة فيها.

■ مصباح ECONAVI قيد التشغيل أثناء تشغيل ECONAVI

• ستتعرف هذه الثلاجة على أنماط أسلوب حياة أسرته منذ الفتح والفترات الزمنية للاستخدام المتكرر لإجراء عملية ECONAVI

الملاحظات

• تتعلم الثلاجة نمط حياتك بدءاً من الأسابيع الثلاثة لشرائها، وتستخدم ما تعلمته من الأسبوع الرابع فصاعداً، لذا، قد يتغير نمط مصباح ECONAVI "تشغيل / إيقاف تشغيل" من الأسبوع الرابع فصاعداً.
• ينخفض سطوع المصباح بعد 5 دقائق تقريباً من إضاءة المصباح.

■ إعدادات لتمكين تشغيل ثلاجة ECONAVI

• يتم تمكين تشغيل ثلاجة ECONAVI تلقائياً فقط عند ضبط قرص التحكم (التحكم في درجة حرارة الثلاجة) على "3".
• لا يمكن بدء تشغيل ثلاجة ECONAVI بالقوة.

الملاحظات

^{1*} تختلف الفاعلية حسب درجة الحرارة المحيطة، والسطوع المحيط، وعدد مرات فتح الأبواب وإغلاقها ووقت ذلك، والحالة التي يتم فيها تخزين الطعام.

مصباح ثلاجة ECONAVI

مستشعر شدة الضوء

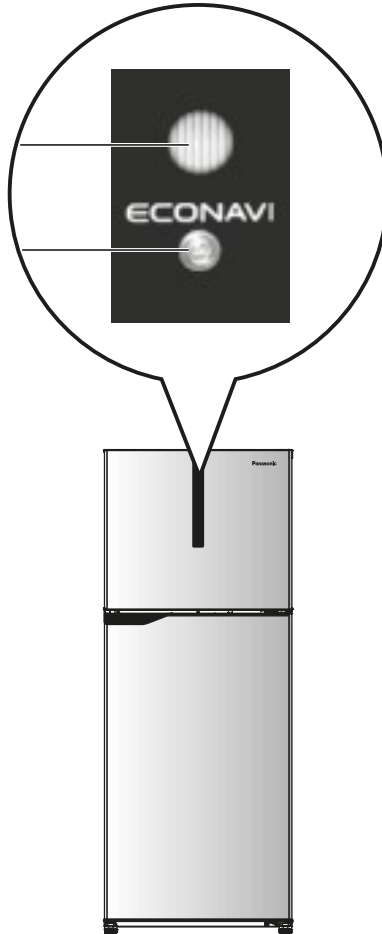

تخزين الطعام

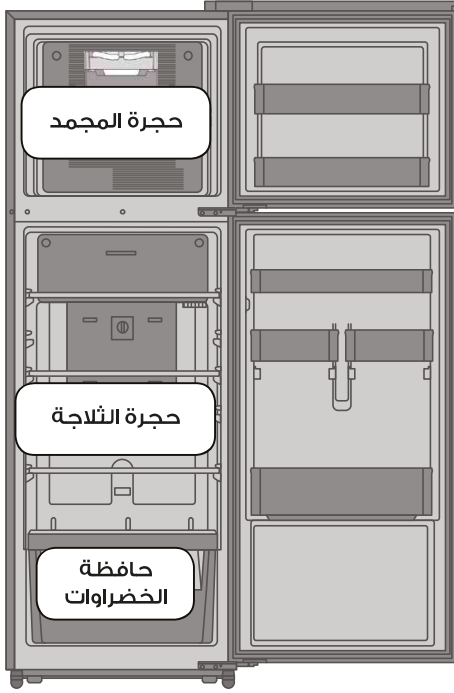

■ من أجل الحفاظ على جودة الطعام لفترة طويلة، يُرجى تخزينه في المكان المناسب.



تعليمات عند تخزين الطعام ...

- يجب تغليف المواد الغذائية مثل: الخضراوات والفواكه والأطعمة الطازجة أو تعبئتها في صندوق قبل تجميدها وتبريدها.
- إذا كنت ستضع في الثلجة مواداً نسبة رطوبتها عالية، فيجب أن تغلق الحاوية التي تحتوي على هذه المواد وتغلفها بإحكام لمنع تكون الصقيع وتكثف قطرات الماء.
- مياه الشرب وزجاجات المشروبات يجب أن تكون محكمة الغلق؛ لمنع انتشار الرائحة.
- قم بتخزين الفواكه والخضراوات في علبة الخضراوات؛ حيث تساعد الرطوبة المحتجزة في الحفاظ على جودة الطعام لفترات زمنية أطول.

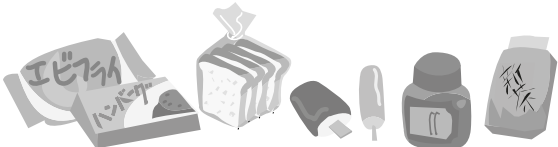
أين يتم تخزين هذه المواد الغذائية المختلفة؟

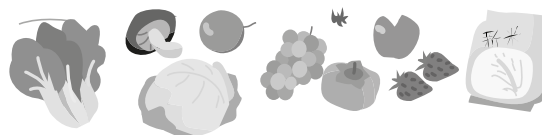
<p>تعليمات لتخزين الأطعمة المجمدة أو المجففة.</p> 	<p>حجرة المجمد</p>	<p>تقريباً ٢٣- درجة مئوية ~ ١٥ درجة مئوية</p>
<p>معلومات للتخزين المنتظم للأطعمة والمشروبات أو التخزين المؤقت لهذه الأطعمة التي سيتم تقديمها بعد فترة وجيزة من وضعها في الثلجة.</p> 	<p>حجرة الثلجة</p>	<p>تقريباً ٠ درجة مئوية ~ ٨ درجات مئوية</p>
<p>تحافظ الرطوبة العالية إلى حد ما على الفواكه والخضراوات طازجة ومليئة بالعصارة.</p> 	<p>حافظة الخضراوات</p>	<p>تقريباً درجتان مئويتان ~ ١٠ درجات مئوية</p>

• عند الضبط على "٣"، قد تختلف درجة الحرارة قليلاً حسب ظروف الاستخدام.

باتباع النصائح

يُحظر وضع الطعام أمام خط تخزين الطعام.

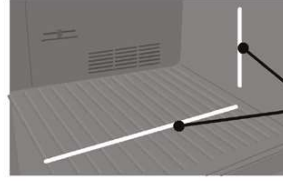

خط تخزين
الطعام

قواعد توفير الطاقة
الاحتفاظ بالهواء
البارد



يُحظر وضع الطعام في الحجرات.

قد يتداخل ذلك
مع تدفق الهواء
البارد؛ لذا حافظ
على وجود
مساحة كافية
بين الأطعمة.

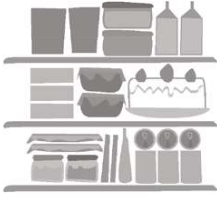

يُحظر سد مخرج الهواء البارد بالطعام!

إذا لم ينتشر الهواء البارد في كل
ركن من أركان الحجرات فلن يتم
تبريد الجزء الداخلي بشكل كافٍ
وسيتعمد استهلاك المزيد من الكهرباء.



لذا قم بتخزين الأطعمة
والمشروبات الدافئة بعد أن تبرد.

خلاف ذلك، لن
ترفع هذه
الأشياء درجة
الحرارة الداخلية
فحسب، بل ستؤثر أيضاً على نضارة
الأطعمة الأخرى.



عند وضع الطعام على درج الخضراوات الزجاجي،
ضع الطعام على الزجاج. يُحظر وضع الطعام
على درج الخضراوات ذي الإطار (الجزء البلاستيكي)
على الجانب الأمامي.

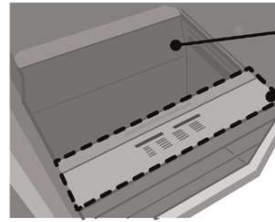

درج خضراوات زجاجي
درج خضراوات بإطار

عندما يحدث التكثيف.

تكون الرطوبة في حافظات تخزين الطعام عالية وقد يحدث تكاثف.
امسح قطرات الماء فقط.

يُحظر وضع الطعام في الثلاجة عندما لا يكون ذلك ضرورياً.

■ يكفي وضعه في مكان بارد ومظلم!



■ تبريد الأطعمة قبل أكلها!



ليس من الضروري تخزين البصل غير المقطع، البطاطس... إلخ
في الثلاجة (إلا خلال فصل الصيف).

إذا تم تبريد الفاكهة الاستوائية غير المقطعة بشكل مفرط فقد
يتغير لونها أو قد تنخفض نسبة الفيتامينات التي تحتوي عليها.

يُوصى بالتخزين باستخدام حاويات محكمة الغلق!

تعليمات لمنع تغير
اللون في الداخل



• قطع ثمار الحمضيات
(← سيتغير لون البلاستيك إلى الأبيض.)

لمنع انتشار الروائح!



• الثوم أو غيره من الخضراوات ذات الرائحة القوية
(← ستنتشر الروائح إلى الأطعمة الأخرى المجاورة.)

حجرة المجمد

لإنتاج الثلج

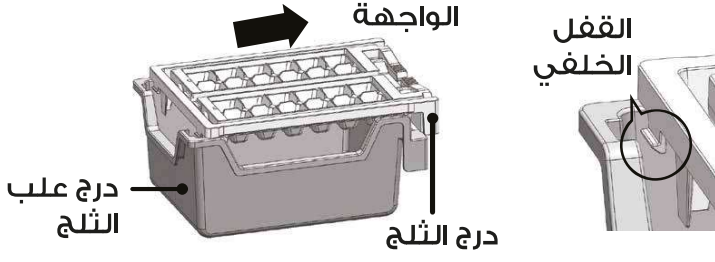

1 اسحب درج الثلج للأمام لتحرير القفل الخلفي.

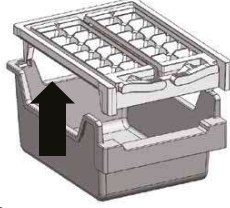

2 ارفع درج الثلج لفكه وإخراجه.

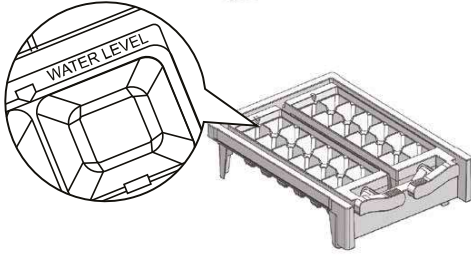

3 املاً الدرج بالماء.
ضع الماء حتى خط "مستوى الماء".

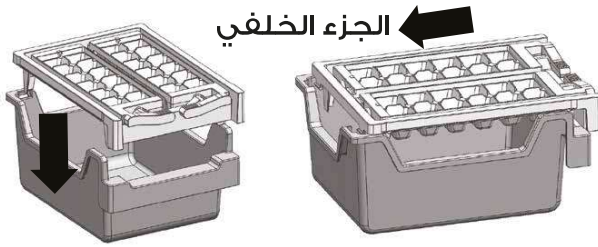

4 قم بإدخال درج الثلج في درج علبة الثلج وحركه باتجاه الخلف لقفله بالقفل الخلفي ثم ضعه في حجرة المجمد

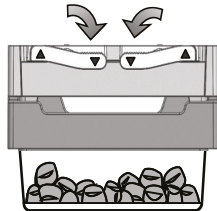
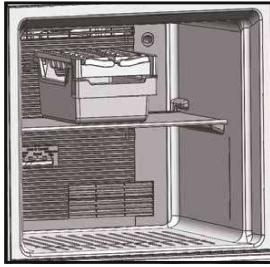

5 لإخراج مكعبات الثلج، قم بلف درج مكعبات الثلج في اتجاه عقارب الساعة بالنسبة للدرج الأيسر ولف درج مكعبات الثلج في عكس اتجاه عقارب الساعة بالنسبة للدرج الأيمن. وسوف تسقط مكعبات الثلج في درج علبة الثلج.

ثلاث نصائح لتجميد الطعام والحفاظ على النكهة ...

١. قم بتجميد الأطعمة الرفيعة والصغيرة بسرعة!
٢. مغلق بالكامل
٣. يُحظر إعادة التجميد



حجرة التلاجة

يمكن تغيير موضع الدرج الزجاجي من بي سي.

(كان من المتوقع وجود درج زجاجي من بي سي ودرج خضراوات زجاجي)

(2) أدخل الدرج في الموضع المطلوب عن طريق تطبيق عكس الخطوات.

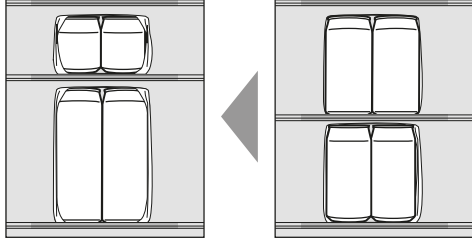

(1) ارفع الجزء الخلفي من الدرج واسحبه

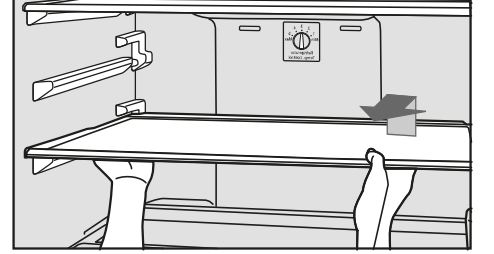

- الرفوف الزجاجية ثقيلة. يُرجى التعامل معها بحذر؛ كيلا تسقط وتتسبب في حدوث أي ضرر أو إصابة.
- لا يمكن وضع الدرج الزجاجي من بي سي في موضع الدرج الزجاجي من بي سي. (P.6)

التشغيل دون مثبت

تم تصميم المنتج للعمل في نطاق جهد كهربائي (١٠٠ فولت - ٣٠٠ فولت) ** دون مثبت في ظل ظروف اختبار محددة.

**ملاحظة: وفقاً لمعيار الاختبار الداخلي.

التنظيف والفك وإعادة التركيب

قبل التنظيف أو إجراء الصيانة، تأكد جيداً من فصل قابس الطاقة عن مأخذ التيار الكهربائي. ويحظر توصيل قابس الطاقة أو فصله ويداك مبللتان. وعند فصل القابس، اتركه لمدة ١٠ دقائق قبل توصيله مرة أخرى، إذا لم يكن الأمر كذلك فقد لا يعمل الضاغط.

التنظيف

نظف الثلاجة فور اتساخها!.

امسح البقع عن الأسطح الداخلية بسرعة قبل أن تتصلب. وقد يتسبب زيت الطهي بصفة خاصة في تشقق البلاستيك وقد يتسبب عصير الحمضيات في تغيير لون الثلاجة. وعندما لا يمكن إزالة البقع بسهولة، امسحها بقطعة قماش منقوعة قليلاً في منظف المطبخ المحايد. ثم امسح البقع بقطعة قماش مغمورة قليلاً في الماء.



امسح سطح الباب بقطعة قماش ناعمة ورطبة.

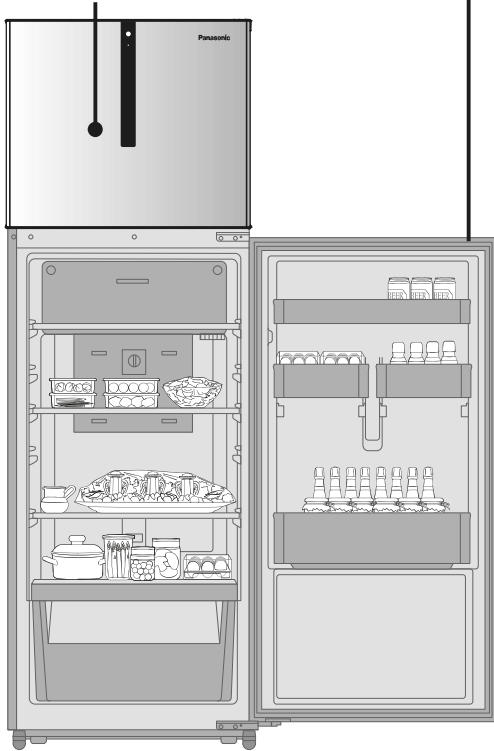

قم بتنظيف العناصر القابلة للفصل من حين إلى آخر ...

نظف درج الثلج مرة واحدة في الأسبوع. قم بفك الإدراج ورفوف الأبواب وما إلى ذلك ثم اغسلها بغمورها في ماء فاتر كل ثلاثة أشهر حسب التعليمات الواردة في الدليل.



قم بتنظيف حشية الأبواب مرة واحدة شهرياً على الأقل.

يجب التنظيف بقطعة قماش ناعمة مبللة عن طريق المسح؛ تم وضع هلام نغطي على حشية الباب على جانب المفصلة في الوحدة؛ لذا احرص على عدم مساحه.

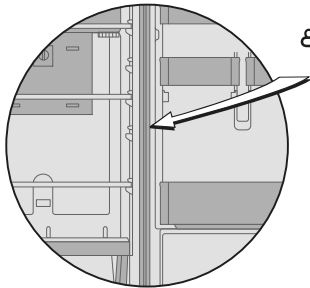

النقطة التي تم فيها وضع الهلام النغطي.

(التنبيهات)

يمكن استبدال سدادة الإحكام في الثلاجات بواسطة وكيل خدمة معتمد. إذا خرجت حشية الأبواب أثناء التنظيف، يمكن دفعها مرة أخرى إلى التجويف.

(الطلبات)

يُحظر استخدام العناصر التالية للتنظيف. (خلاف ذلك، سوف يتعرض السطح للخدش).



الماء الساخن



جهاز الغسيل



البنزين، المخفف، الكحول، الحمض، المواد البترولية



المنظف، مسحوق الصابون

المواد القلوية أو القلوية الضعيفة



منظفات المطبخ

(تعمل على تكسير البلاستيك!)



الفك وإعادة التركيب

درج زجاجي من بي سي ودرج زجاجي من بي سي تي

• الأدرج

ارفع الجزء الخلفي من الدرج واسحبه للأمام. قم بإمالة درج الثلاجة وحمله خارجها بمجرد دفع الجزء البارز منه بعيداً عن مساراته (مجرى الدرج).

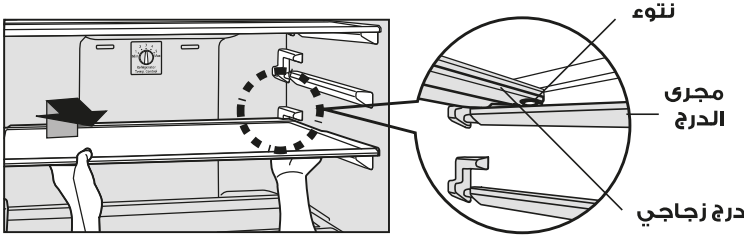

درج خضراوات زجاجي

ارفع مقدمة الدرج لأعلى واسحبه للأمام. قم بإمالة درج الثلاجة وحمله خارجها بمجرد دفع الجزء البارز منه بعيداً عن مساراته (مجرى الدرج).

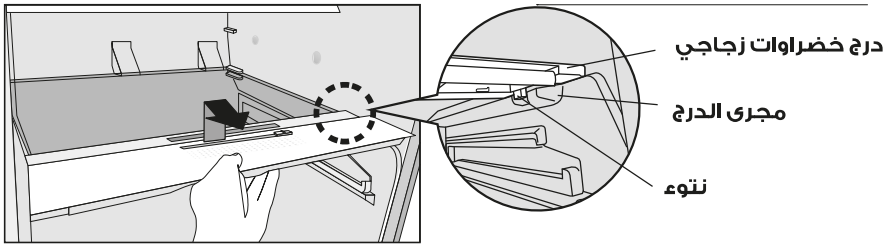

(تنبيه)

• إذا لم يتم قفل الدرج عند تثبيته، فتأكد من عدم تثبيته بالمقلوب أو بالخلف.
• الإدراج مصنوعة من الزجاج وثقيلة.
• يُرجى التعامل معها بحذر؛ كيلا تسقط وتتسبب في حدوث أي ضرر أو إصابة.
• لتركيب الأدرج، أمسكها بحيث يكون جانب النتوء لأسفل وأدخلها في مجراها بإحكام.

رف من إف سي، ورف بيض، ورف حر، ورف زجاجات

■ التركيب

يوضع على كلا الحاملين، ثم يتم الضغط وصولاً إلى نهاية الحاملين.

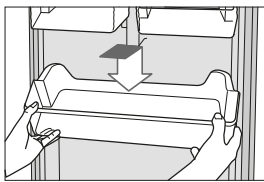

رف زجاجات

■ الفك

أمسك الرف والرف الحر بكلتا يديك ثم ارفعهما لأعلى.



رف زجاجات

رف حر

حافضة خضراوات

■ التركيب

① أدخل حافضة الخضراوات في مجرى الدرج.
② ارفع مقدمة علبة الخضراوات قليلاً وادفعها للأمام حتى تصل إلى النهاية.

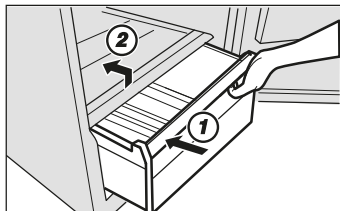

■ الفك

① اسحب حافضة الخضراوات للأمام حتى تصل إلى نهاية السادة.
② ارفع مقدمة حافضة الخضراوات قليلاً ثم قم بإزالتها تماماً.

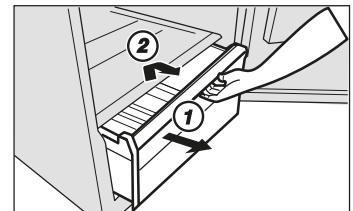

استكشاف الأخطاء وإصلاحها

اضغط هنا.	في هذه الحالات؟
<ul style="list-style-type: none"> • تأكد من أن القابس والمقبس المثبت بالجدار في حالة جيدة. • تحقق مما إذا كان هناك أي مشكلة في مصهر مأخذ التيار الرئيسي أو الأسلاك المنزلية. • تحقق من خلال فصلها لمدة ١٠ دقائق وإعادة توصيلها. 	الثلاجة لا تعمل.
<ul style="list-style-type: none"> • تأكد من وجود قرص التحكم في درجة الحرارة في الموضع الصحيح. • تأكد من خلو الثلاجة من المواد الغذائية أو عدم وضع الطعام الساخن في الثلاجة. • هل تتعرض الثلاجة لأشعة الشمس المباشرة أم لمصدر حرارة؟ • هل تم غلق الثلاجة بالكامل؟ • هل يتم فتح باب الثلاجة بشكل متكرر؟ 	الثلاجة لا تبرد بدرجة كافية.
<ul style="list-style-type: none"> • قد يظهر التكثف على سطح الكابينة عندما تكون الرطوبة عالية أو عندما يكون دوران الهواء حول الوحدة ضعيفاً. • إذا كان هناك تكاثف بالداخل فتتحقق مما إذا كان الباب مغلقاً بالكامل. • هل يتم فتح باب الثلاجة بشكل متكرر أو يتم تركه مفتوحاً لفترة طويلة؟ • هل تم وضع أي أطعمة رطبة داخل الثلاجة؟ 	البخار يتولد داخل الكابينة/ سطح الباب وخارجهما.
<ul style="list-style-type: none"> • تحقق مما إذا كانت الثلاجة موجودة على أرضية مستقرة ومستوية وتم تركيبها بشكل صحيح. استخدم مسمار الضبط إذا لزم الأمر لضبط مستوى الثلاجة. (P. 5) • تحقق مما إذا كان هناك أي جسم ملامس للثلاجة. • وجود صوت تكسير في الداخل ناتج عن الأجزاء التي تضبط درجة الحرارة وهو أمر طبيعي. • بعد التركيب، قد تصدر الثلاجة ضوضاء عالية. ستقل الضوضاء عند تبريد الثلاجة. 	الثلاجة تصدر ضوضاء.
<ul style="list-style-type: none"> • هل تم وضع الطعام بالقرب من مجرى الهواء البارد؟ • إذا تم ضبط التحكم في درجة الحرارة على "٥" (كحد أقصى)، فحاول ضبط التحكم في درجة الحرارة على وضع الدرجة "٣" (الحد الأدنى). 	الطعام يتجمد

المواصفات

NR-TG353B	رقم الطراز.
308 L	الحجم الإجمالي
66 L	وحدة التخزين في المُجمّد
242 L	وحدة تخزين الثلاجة
600 x 681 x 1747	الأبعاد الخارجية العرض × العمق × الارتفاع (مم)
R600a	نوع وسيط التبريد
56	الوزن الصافي (كجم)
تبريد دون صقيع.	نظام التبريد
230-240 V	الجهد المُقنن (فولت)
50	التردد المُقنن (هرتز)

معلومات للمستخدمين بشأن تجميع الأجهزة القديمة والبطاريات المستخدمة والتخلص منها

[معلومات بشأن التخلص من المنتجات في دول أخرى غير دول الاتحاد الأوروبي]
تنطبق هذه الرموز فقط على دول الاتحاد الأوروبي. إذا كنت ترغب في التخلص من المنتج،
يرجى الاتصال بالوكيل أو السلطات المحلية لمعرفة الطريقة الصحيحة للتخلص من
المنتج.



ملاحظة خاصة برمز البطارية (مثالان على هذه الرموز):
قد يستخدم هذا الرمز مع رمز كيميائي آخر. وفي هذه الحالة يجب أن يخضع للتوجيهات
الخاصة بالرمز الكيميائي المستخدم.

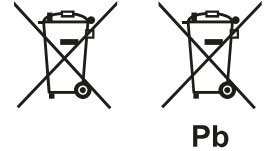

باناسونيك كوربوريشن

<http://www.panasonic.com>

ARAK0A208440

Y0323-0

طُبعت في الهند

Operating Instructions

Refrigerator (For Household Use)

Model No. NR-TG353B



NR-TG35

Contents

Introduction	
Safety Precautions	18
Installation	
Installation	21
Operation	
Parts Identification	22
To use all features	23
Temperature Control	23
ECONAVI Operation	24
Food Stored	25
Using Tips	26
Freezer Compartment	27
Refrigerator Compartment	28
Stabilizer Free Operation	28
Appendix	
Cleaning, removing and re-installing	29
Cleaning	29
Removing and re-installing	30
Troubleshooting	31
Specifications	32

Thank you for purchasing this Panasonic product.

- Before operating this unit, please read these instructions completely.
Before using this product, please pay particular attention to the “Safety precautions” section (Pages 2 – 4) for safe use.
- Please ensure the date and name of store of purchase are stamped in warranty card and keep it stored together with these operating instructions in a safe place for future reference.
- This Operating Instruction is described using NR-TG35, but the usage is the same for other models.

Safety Precautions



WARNING

This expression presumes possibility of a death or serious injury.



CAUTION

This expression presumes possibility of personal injury or property damage.



Do not



Make sure you do this



Do not take apart



Risk of fire / flammable materials



WARNING

For power plug and cord...



- Periodically wipe the power plug with a dry cloth. (Dust accumulated on the plug of a refrigerator that operates continuously leads to reduced insulation due to moisture and may cause fire.)
- Plug into a wall outlet of the rated voltage on its own with the rated current and insert plug fully.
- Connect to an exclusive wall outlet for the refrigerator only. Avoid connecting other appliances to the same wall outlet. Unroll entire length of the cord before plugging in.
- Unplug the unit when cleaning the refrigerator.
- If the supply cord is damaged, it must be replaced by the manufacturer, its service agent or similarly qualified persons in order to avoid a hazard.
- Please ensure clearance for air ventilation and prevent damage to the power cord.



- Do not let the cord get damaged.
- Do not insert or disconnect the power plug into/from the wall socket with wet hands.
- When positioning the appliance, ensure the supply cord is not trapped or damaged.

For refrigerant circuit...



- Do not damaged the refrigerant circuit.
- This warning is only applicable for appliances with refrigerating circuits which are accessible by the user. (IEC 60335-2-24)

In order to prevent fires, electrical shocks, explosion, injuries, etc.



In case of emergency...



- Maintenance work must only be carried out at workshop by well-trained maintenance worker.



- Do not store explosive substances such as aerosol cans with a flammable propellant and chemicals or scientific specimens in the appliance.
- **WARNING:** Do not use electrical appliances such as a deodorizer in the refrigerator. Leaked refrigerant may catch fire from a spark of the electrical contacts and may cause an explosion.
- Do not use electrical appliances inside the food storage compartments of the appliance, unless they are of the type recommended by the manufacturer.



- Do not disassemble, repair or modify the refrigerator by yourself. If you want to repair the refrigerator, please contact Help line: Panasonic Customer Care all locations where is mention.
- **WARNING:** Do not use mechanical devices or other means to accelerate the defrosting process, other than those recommended by the manufacturer.

On top of the refrigerator...



- Do not put anything on top of refrigerator. Otherwise, it may fall due to vibration of the machine.



WARNING

When installing...



- Do not install the product in locations exposed to water.
- Do not block the ventilation port of the refrigerator or spaces around it. Leaked refrigerant may cause a fire and explosion.
- Do not locate multiple portable socket-outlets or portable power supplies at the rear of the appliance.



- For safety it should be checked that the ground connection system in the house has been installed correctly.
- Provide a grounding connection or install a ground-fault interrupter when the product is installed in a humid or wet location. (Contact your distributor.)
- **WARNING:** Keep ventilation openings, in the appliance enclosure or in the built-in structure, clear of obstruction.

When recycling the product...



- Before taking the refrigerator to be recycled, please remove all the door gasket to prevent locking a child in it.
- The operating instructions should be handed over to any person who would use or handle the refrigerator whenever the refrigerator would be transferred to another location and delivered to a recycling plant.
- Cyclo-Pentane is used for insulation of this refrigerator and flammable gas is used for refrigerant. When disposing of this unit, please discard it by the proper method and do not dispose of the unit by burning.
- The warning labels mentioned above should be kept throughout the life of the refrigerator.

When using...



- Do not let any children hang or ride on the refrigerator door, the unit may turn over and cause an accident.
- Do not apply water on the body or interior. Electrical insulation could deteriorate and may cause shocks or fire.
- **WARNING:** Do not damage the refrigerant circuit (piping on the back). The flammable refrigerant may catch fire and lead to an explosion.
- Do not touch the compressor or pipes because of high temperature. There is a risk of burn injury.
- Do not spray combustible chemicals near the refrigerator.



- If you detect a burning smell, disconnect the power plug.
- If you detect a gas leak from the cooling range, ventilate the kitchen.
- If you have damaged the refrigerant circuit (piping on the back), then ventilate the kitchen and contact Panasonic service center.
- Refrigerator LED lamp.
The refrigerator LED lamp is designed specially for this product, it does not function on individual replacing.
If replacement is required, please contact Help line: Panasonic Customer Care all locations where is mention.



- This appliance is not intended for use by persons (including children) with reduced physical, sensory or mental capabilities, or lack of experience and knowledge, unless they have been given supervision or instruction concerning use of the appliance by a person responsible for their safety.
- Children should be supervised to ensure that they do not play with the appliance.
- This appliance is intended to be used in household and similar applications such as
 - staff kitchen areas in shops, offices and other working environments;
 - farm houses and by clients in hotels, motels and other residential type environments;
 - bed and breakfast type environments;
 - catering and similar non-retail applications.



CAUTION

When storing food...



- Do not freeze glass bottles, that there is a risk of injury. (If the liquid in a glass bottle is frozen and broken, you may be injured.)



- Do not touch frozen foods or containers (especially metallic) with wet hands.



- Do not place warm/hot foodstuffs in the refrigerator. Store warm food and drinks after they have cooled.
- Do not eat any smelling or colour-changed food. Rotten food may cause illness.
- Do not subject glass trays to high impact. (Otherwise those glass trays may break and you may be injured)



- Food containers must reach the bottom of the door shelves.
- The foods must not protrude from the shelf.



When opening/closing the doors...



- Do not open the refrigerator doors when someone is in the vicinity of the refrigerator.
- Do not open refrigerator frequently or leave it open for long time in order to prevent water dripping inside and waste energy.
- Mind the gap between the doors. They may nip your hand while closing the door.

When cleaning...



- Do not clean the refrigerator with chemical substance or liquid. It will cause damage and have corrosion on the surface.
- Do not place your hands or feet beneath the bottom of the refrigerator.

When moving or transporting the refrigerator...



- Do not transport refrigerators in a horizontal position. Laying a refrigerator horizontally may damage the piping. If any damage is noticed, do not touch the refrigerator, avoid using fire and ventilate the room.



- Apply protective covering, etc. to floors with a fragile surface.
- Hold the refrigerator tightly when transporting.



The refrigerator will not be used for a long period of time.



Unplug the refrigerator and take out all the food in the refrigerator. Wipe off all the water and open the refrigerator to keep it dry. Prevent children from enter the refrigerator.

Installation

Is the refrigerator installed in the following locations?

- Locations subject to heat and direct sunlight (The cooling power will be reduced and electricity wasted.)
- Poorly ventilated locations with high humidity (Rust will be caused.)
- Locations where the surface is unstable and slanted
→ On carpet, mats, or vinyl floors, place a plate underneath the refrigerator.
- Locations not allowing the power plug to be cleaned easily (Dust accumulated may cause a fire.)

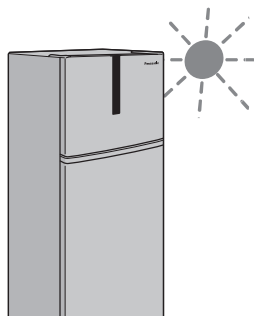

Refrigerator doors should not be opened during the interior cooling process.

The doors should not be opened until the interior has been cooled down sufficiently.

(Warm air flowing into the interior will block the cooling function.)

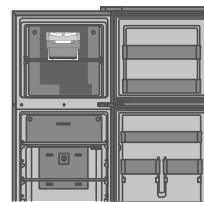

Please wait until the interior has cooled down.

- It may take approximately four hours to cool down the interior.
- It may take 24 hours or more to cool down the interior and achieve equilibrium in the summer, etc.

Has a heat radiating space been provided around the refrigerator?

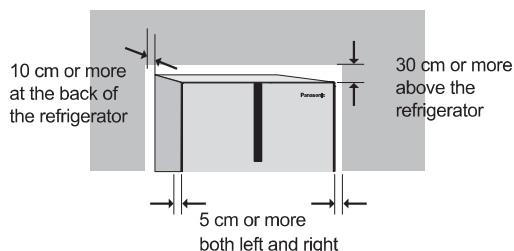

Fix the refrigerator.

Turn the adjuster bolt until they reach the floor to stabilize the refrigerator.

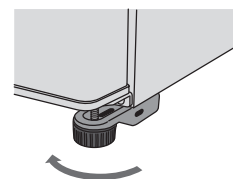

Parts Identification

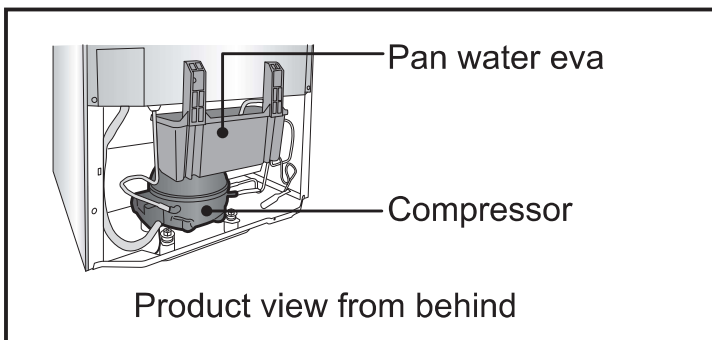
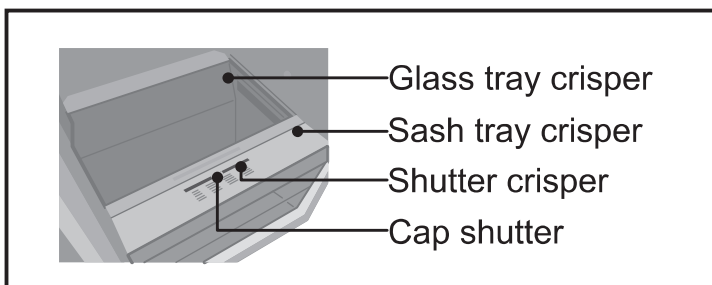
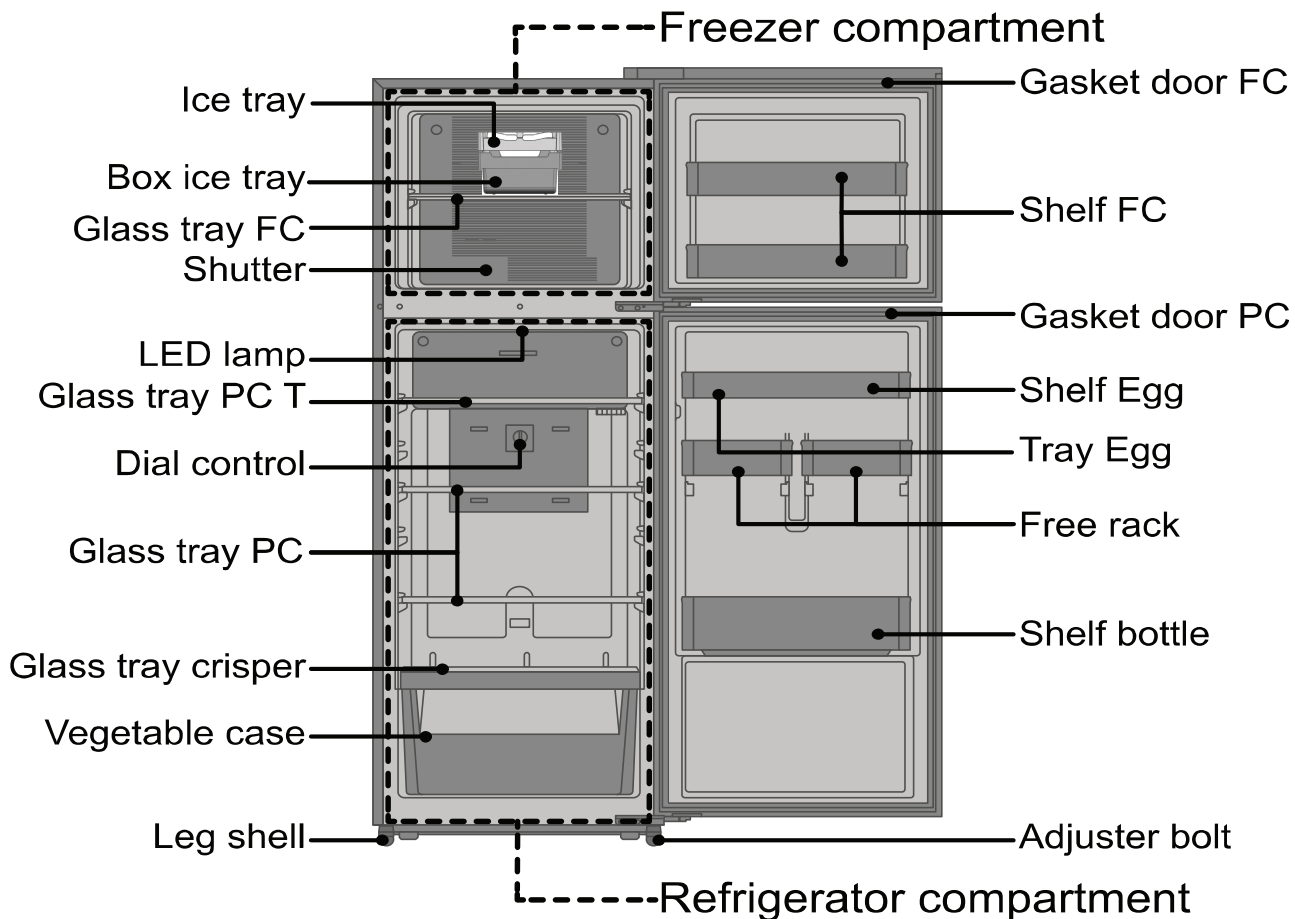

Humidity control of vegetable case

The humidity of Vegetable case can be changed.

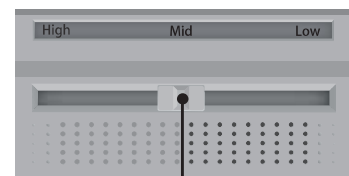

Cap shutter

- To raise the humidity
Move the Cap shutter to the left.

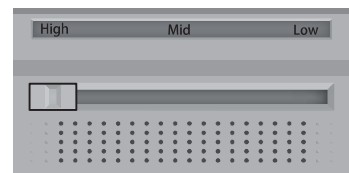

- To lower the humidity
Move the Cap shutter to the right.

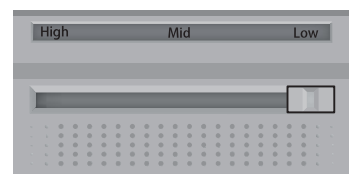

To use all features

Temperature Control

Operate the Dial control (Refrigerator Temp. Control) when changing the temperature of REFRIGERATOR COMPARTMENT.

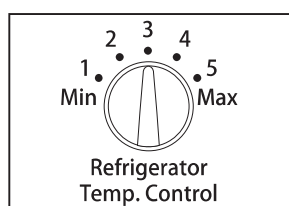

TEMP. CONTROL REFRIGERATOR COMPARTMENT	
“1” (Min)	Higher than “3” by approximately 2°C ~ 3°C
“3”	Approximately 3°C ~ 5°C
“5” (Max)	Lower than “3” by approximately 2°C ~ 3°C

Operate the Shutter (Cold Air Control) when changing the cold air condition.

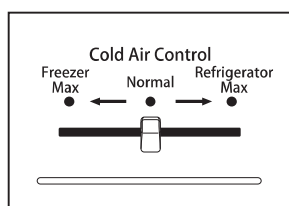

COLD AIR CONTROL	
“Freezer Max”	FREEZER COMPARTMENT takes priority.
Normal	Cold air condition is normal.
“Refrigerator Max”	REFRIGERATOR COMPARTMENT takes priority.

Note: Temperature of Refrigerator depends on environment, room temperature and food storage quantity.

■ SPECIAL FEATURE

●NON-FLON

This unit uses totally NON-FLON MATERIALS both for refrigerant (iso-butane (R600a)) and for insulation (Cyclo-Pentane). These materials do not damage the earth's ozone layer and has almost no effect on global warming.

●INVERTER

In accordance with temperature change inside the compartment, the motor will run at different speeds. When the temperature inside the refrigerator is stable, the motor will run at a lower speed to save energy and lower noise. When powerful cooling is required, the motor will run at a higher speed.

ECONAVI Operation

Detect opening and closing of door and brightness around refrigerator, and automatically controls operation to save energy*¹.

■ ECONAVI lamp is on during ECONAVI operation

- This refrigerator will learn the lifestyle patterns of your family from opening and the time periods of infrequent use to perform ECONAVI operation.

Remark

- The refrigerator learns your lifestyle pattern from the previous 3 weeks, and uses what it has learned from the 4th week onwards. Therefore, the ECONAVI lamp "ON/OFF" pattern may change from the 4th week onwards.
- The brightness of the lamp is lowered approximately 5 minutes after the lamp turns on.

■ Settings for enabling ECONAVI operation

- ECONAVI operation is enabled automatically only when the Dial control (Refrigerator Temp. Control) is set to "3".
- It is not possible to forcefully start ECONAVI operation.

Remark

*¹ Effectiveness differs depending on the ambient temperature, ambient brightness, number of times and when doors are opened and closed, and state in which food is stored.

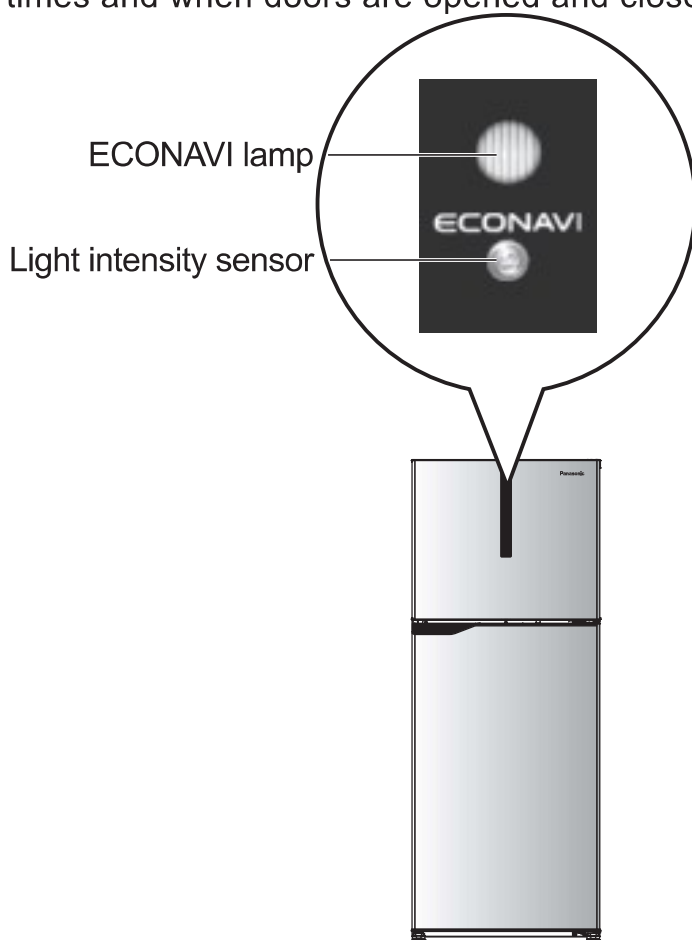

Food Stored



■ In order to preserve food quality for long time, please store it in the right place.

When storing food...

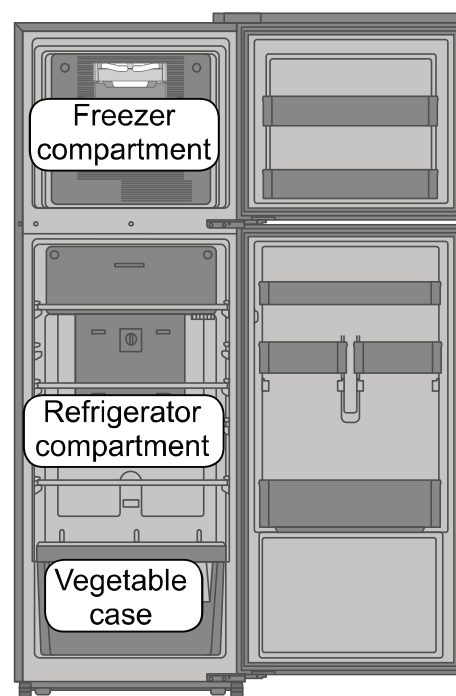
- Foodstuff such as vegetable, fruits and fresh food should be wrapped or pack in box before freezing and refrigerating.
- If you will put high moisture content into refrigerator, should be sealed and wrapped to prevent dew and frost.
- Drinking water, beverage bottles should be sealed to prevent the odour.
- Store fruits and vegetables in vegetable case, where trapped moisture helps preserve food quality for longer time periods.

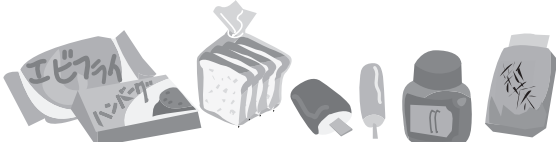

Where to store these different foodstuffs?

<p>Approx. -23°C ~ -15°C</p>	<p>Freezer compartment</p>	<p>For storage of frozen or dried foods.</p> 
<p>Approx. 0°C ~ 8°C</p>	<p>Refrigerator compartment</p>	<p>For regular storage of food and drinks or temporary storage of these to be served soon.</p> 
<p>Approx. 2°C ~ 10°C</p>	<p>Vegetable case</p>	<p>A rather high humidity keep fruits and vegetables fresh and juicy.</p> 

- When set to “3”, the temperature may vary slightly depending on the usage conditions.

Using Tips



Basics of energy saving
Save cool air!

Do not stuff food into the compartments.

That may interfere with the cold air flow. Provide sufficient space between foods.

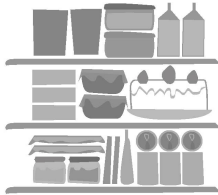

Store warm food and drinks after they have cooled.

Otherwise, they will not only raise the interior temperature, but also affect the freshness of other foods.



Do not place food in front of the food storage line.

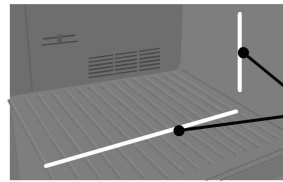

Food storage line

Do not block the cold air outlet with food items!

If cool air does not spread into every corner of compartments, then the interior will not be sufficiently cooled and more electricity will be consumed.

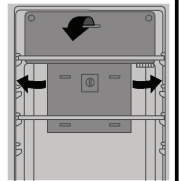

When placing food on the glass tray crisper, place the food on the glass. Do not place food on the sash tray crisper (plastic part) on the front side.

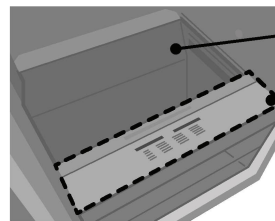

Glass tray crisper

Sash tray crisper

When condensation occurs.

■ The humidity in the vegetable case is high and condensation may occur. Just wipe off the water drops.

Do not put food in the refrigerator when it is not necessary.

■ A cold dark place will suffice!



It is not necessary to store uncut onions, potatoes, etc. in the refrigerator (except during the summer).

■ Cool just before you eat!



If uncut tropical fruits are cooled down excessively, they may be discolored or their vitamin contents may decrease.

Storage using tightly sealed containers is recommended!

To prevent the interior from being discolored!



● Cut citrus fruits
(→The plastic will be discolored white.)

To prevent odors from spreading!



● Garlicky or other strong smelling vegetables
(→ Odors will spread to other nearby food.)

Freezer Compartment

To make ice

- 1** Pull Ice tray in front to release the rear lock.

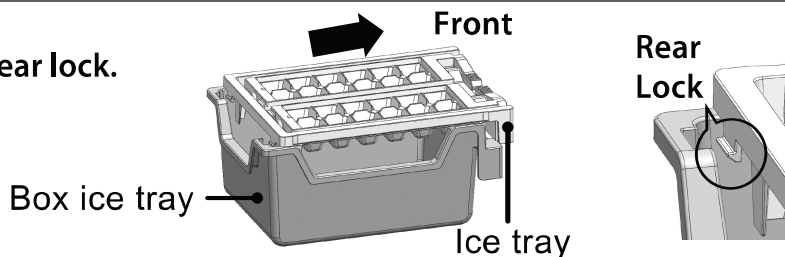

- 2** Lift up Ice tray to remove.

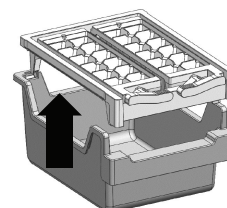

- 3** Fill with water.
Fill water up to the "WATER LEVEL" line.

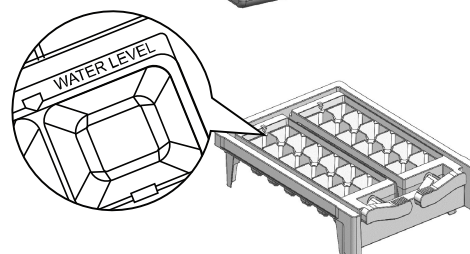

- 4** Attach ice tray in box ice tray and slide Ice tray towards rear to lock with rear lock then place it into Freezer compartment

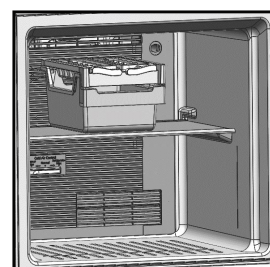
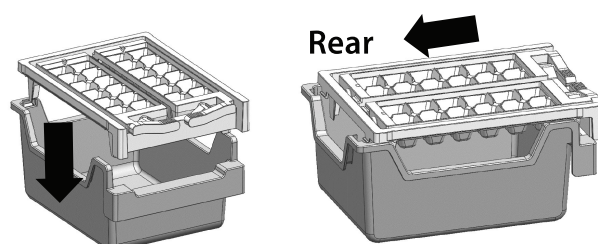

- 5** To remove ice cubes, twist the dial ice cube tray clockwise for left tray and anti-clockwise for right tray. The ice cubes will drop into box ice tray.

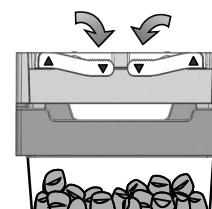

Three tips for freezing food and locking in the flavour...

1. Freeze thin and small items of food quickly!
2. Fully sealed
3. Do not refreeze

Refrigerator Compartment

The position of Glass tray PC can be changed.
(Glass tray PCT and Glass tray crisper were expected)

(1) Lift up the back of the tray and pull it forward.

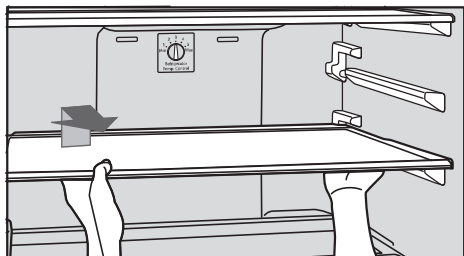

(2) Insert the tray in the desired position by reversing the steps.

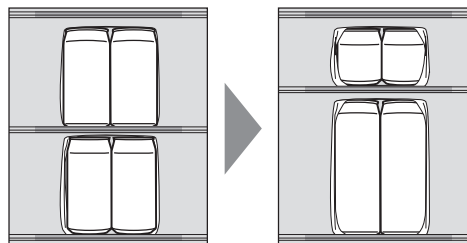

- Glass shelves are heavy. Please handle them with care so that they do not fall and cause any damage or injury.
- Glass tray PC cannot be put on the position of Glass tray PCT. (P. 22)

Stabilizer Free Operation

The product is defined to operate at a voltage range (100V – 300V)** without stabilizer under specific test conditions.

**Note: As per internal test standard.

Cleaning, removing and re-installing

Before cleaning or conducting maintenance, be absolutely sure to disconnect the power plug from the power outlet. Do not connect or disconnect the power plug with wet hands. When the plug is disconnected, leave it for 10 minutes before plugging again. If not, the compressor may not work.

Cleaning

Clean the refrigerator immediately after it is stained!

Wipe off stains on the interior surfaces quickly before they harden. In particular, cooking oil may cause plastic to crack and citrus juice may cause the refrigerator to become discolored. When stains cannot be removed easily, wipe them with a cloth lightly soaked in neutral kitchen detergent. Then, wipe with a cloth lightly dipped in water.



Wipe the door surface with a soft damp cloth.

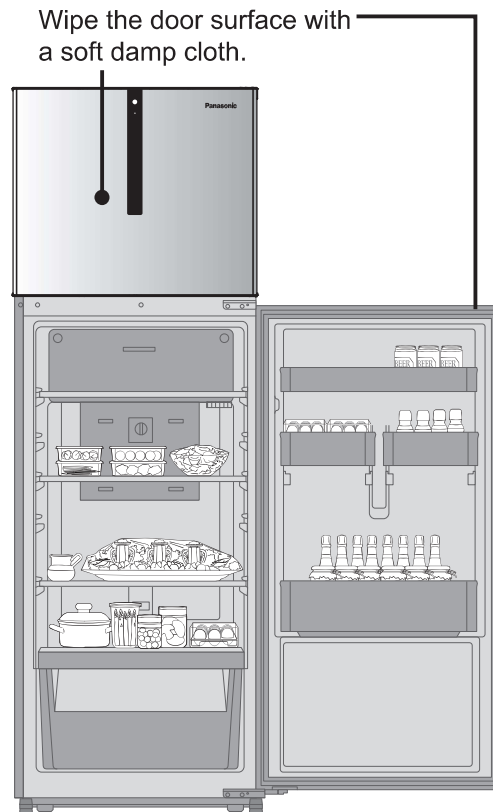

Clean the detachable items occasionally...

Once a week for the ice tray. As a guide, remove the trays, door shelves, etc. and wash them by immersing them in lukewarm water every three months.



Clean the door gasket at least once a month.

Clean by wiping with a soft damp cloth. Petroleum gel has been applied to the door gasket on the hinge side of the unit, be careful not to wipe this off.

Point where petroleum gel was applied.

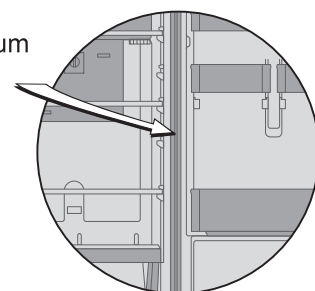

Notices

The Gasket door is replaceable by an authorised service agent. If the Gasket door comes off while cleaning, it can be pushed back into the groove.

Requests

Do not use the following items for cleaning. (Otherwise, the surface will be scratched.)



Kitchen detergents
(They crack plastic!)

Alkaline or faintly Alkaline



Cleanser, soap powder



Benzene, thinner, alcohol,
acid, petroleum



Scrubber



Hot Water

Removing and re-installing

Glass tray PC and PC T

● Trays

Lift up the back of the tray and pull it forward. Once the protrusions of the tray are unhooked from the rails, tilt the tray and remove it.

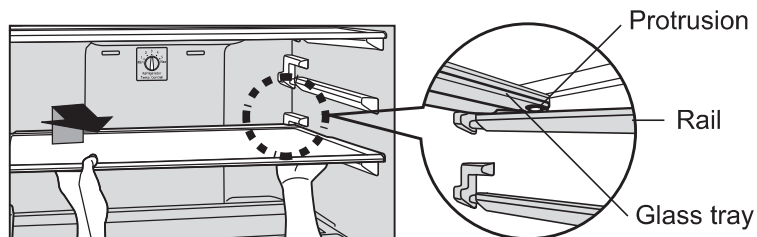

Glass tray crisper

Lift up the front of the tray and pull it forward. Once the protrusions of the tray are unhooked from the rails, tilt the tray and remove it.

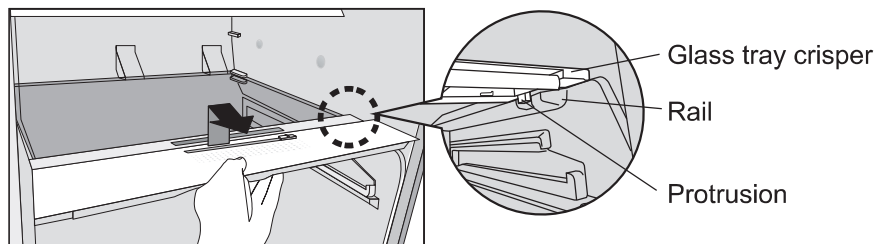

Attention

- If the tray does not lock when it is installed, make sure that it is not installed upside down or backwards.
- Trays are made of glass and heavy. Please handle them with care so that they do not fall and cause any damage or injury. For attaching trays, hold them with the protrusion side down and firmly insert.

Shelf FC, Shelf Egg, Free rack and Shelf bottle

■ Removing

Hold the shelf and Free rack with both hands and then lift it up.



Free rack

Shelf bottle

■ Attaching

Place it on both supporters, and then press until it reaches the end of supporters.

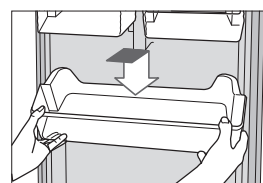

Shelf bottle

Vegetable case

■ Removing

- ① Pull the Vegetable case forward until it reaches the end of the stopper.
- ② Lift the front of the Vegetable case slightly and remove completely.

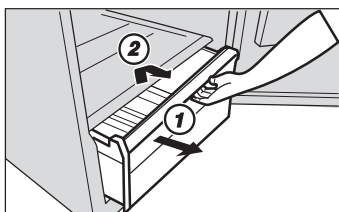

■ Attaching

- ① Insert the Vegetable case into the rail.
- ② Lift the front of the Vegetable case slightly and push forward until the end is reached.



Troubleshooting

In these cases?	Check here.
<p>The refrigerator does not operate.</p>	<ul style="list-style-type: none"> ● Check that the plug and wall socket are in good condition. ● Check if there is any problem with the mains fuse or house wiring. ● Check by unplugging for 10 minutes and plugging back in.
<p>The refrigerator does not cool enough.</p>	<ul style="list-style-type: none"> ● Check to be sure that the temperature control dial is at the proper position. ● Check to ensure that the refrigerator is not overloaded with foodstuffs or that hot food have been placed in the refrigerator. ● Is the refrigerator exposed to direct sunlight or a heat source? ● Is the refrigerator door completely closed? ● Is the refrigerator door opened frequently?
<p>Vapor generated inside and outside the cabinet / surface of door.</p>	<ul style="list-style-type: none"> ● Condensation may appear on the surface of the cabinet when humidity is high or air circulation around the unit is poor. ● If there is condensation inside, check if the door is completely closed. ● Is the refrigerator door frequently opened or left open for a long time? ● Have any moisture-rich foodstuffs been placed inside the refrigerator?
<p>The refrigerator generates noise.</p>	<ul style="list-style-type: none"> ● Check if the refrigerator is located on a stable, level floor and is installed correctly. Use the adjuster bolt if required to level the refrigerator. (P. 21) ● Check if there is any object in contact with the refrigerator. ● Cracking sound within caused by the parts adjusting temperature which is normal. ● After installation, the refrigerator may make loud noise. The noise will be less when the refrigerator has been cooled.
<p>Food becomes frozen</p>	<ul style="list-style-type: none"> ● Was the food placed near the cold air duct? ● If the temperature control has been set to "5" (Max) try adjusting the temperature control to the "1" (Min) setting.

Specifications

Model No.	NR-TG353B
Total Volume	308 L
Freezer Storage	66 L
Refrigerator Storage	242 L
Outside Dimensions Width x Depth x Height (mm)	600 x 681 x 1747
Refrigerant Type	R600a
Net Weight (kg)	56
Cooling System	Non-frost cooling.
Rated Voltage (V)	230-240 V
Rated Frequency (Hz)	50

Information for Users on Collection and Disposal of Old Equipment and used Batteries



[Information on Disposal in other Countries outside the European Union]

These symbols are only valid in the European Union. If you wish to discard these items, please contact your local authorities or dealer and ask for the correct method of disposal.

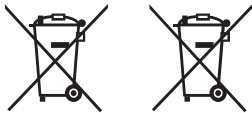

Pb

Note for the battery symbol (bottom two symbol examples):

This symbol might be used in combination with a chemical symbol. In this case it complies with the requirement set by the Directive for the chemical involved.

MANUFACTURER :

PANASONIC LIFE SOLUTIONS INDIA PRIVATE LIMITED
PLOT NO.1, VILLAGE - BID DADRI, DISTRICT - JHAJJAR, HARYANA,
124103, INDIA

IMPORTER :

PANASONIC MARKETING MIDDLE EAST & AFRICA FZE
P.O. BOX NO. 17985, JEBEL ALI, DUBAI, U.A.E.

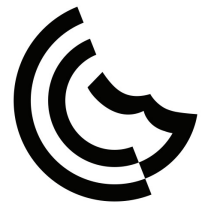

Panasonic Corporation

<http://www.panasonic.com>

ARAK0A208440

Y0323-0

Printed in India