

# Panasonic

Operating Instructions  
(Household use) Hair Dryer  
Model No. EH-NA0J

English.....	3
中文 .....	19
ไทย .....	35
Tiếng Việt .....	51
Bahasa Indonesia .....	67

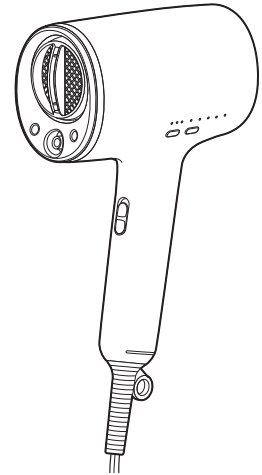

**nanoe™**  
MOISTURE+



Operating Instructions  
(Household use) Hair Dryer  
Model No. EH-NA0J

## Contents

---

<b>Safety precautions.....</b>	<b>4</b>	<b>How to use the hair dryer .....</b>	<b>10</b>
<b>Parts identification .....</b>	<b>7</b>	<b>Maintenance of the hair dryer .....</b>	<b>15</b>
<b>About nanoe™ MOISTURE+ and mineral.....</b>	<b>9</b>	<b>Troubleshooting .....</b>	<b>17</b>
		<b>Specifications .....</b>	<b>18</b>

Thank you for purchasing this Panasonic product.

**Before operating this unit, please read these instructions completely and save them for future use.**

- nanoe™ is a trademark of Panasonic Holdings Corporation.
- A nanoe™ MOISTURE+ is a nano-sized ion particle coated with water particles.

## Safety precautions

Make sure to follow these instructions.

To prevent accidents, injuries or damage to property, please follow the instructions below.



## WARNING

Indicates potential hazard that could result in serious injury or death.



## CAUTION

Indicates potential hazard that could result in minor injury or property damage.

Some parts of the safety precaution illustrations differ from the actual product.



## WARNING

### ► Plug and Cord

- Do not use with the cord bundled.
- Do not damage the cord or plug.  
Do not deface, modify, forcefully bend or pull the cord or plug. Also, do not place anything heavy on, twist or pinch the cord.
- Do not use when the plug or cord is damaged or hot.
- Do not wrap the cord tightly around the main body when storing.
- Do not store or use the cord in a twisted state.
- Disconnect the plug by holding onto it instead of pulling on the cord.
- Always turn off the power switch and disconnect the plug from the household outlet after use.
- Insert the plug into the household outlet directly:  
Do not use with an extension cord.
- Fully insert the plug into a household outlet. Never use the appliance if the plug fits loosely.
- Always ensure the appliance is operated on an electric power source matched to the rated voltage indicated on the appliance.
- When the appliance is used in a bathroom, unplug it after use since the proximity of water presents a hazard even when the appliance is switched off.
- For additional protection, the installation of a residual current device (RCD) having a rated residual operating current not exceeding 30 mA is advisable in the electrical circuit supplying the bathroom. Ask your installer for advice.







# WARNING

- If the supply cord is damaged, it must be replaced by the manufacturer, its service agent (described in the warranty), or similarly qualified persons in order to avoid a hazard.

## ► In case of an abnormality or malfunction

- Immediately stop using and remove the plug if there is any abnormality or malfunction.  
<Abnormality or malfunction cases>
  - Air is not emitted
  - Unit stops sporadically
  - Interior becomes red hot and smoke is emitted
  - The appliance is damaged or deformed, or strange noise is emitted.

Immediately request inspection or repair at an authorized service center.

## ► Maintenance

- When you see sparks around the air outlet while using the hot air setting, stop use and remove the lint on the air outlet and air inlet.

## ► This appliance

- Do not block or insert hair pins or other foreign objects into the air inlet, air outlet or nanoe™ MOISTURE+ and mineral outlet.
- Do not leave the product with power switch on.
- Do not keep within the reach of infants or young children.  
Do not let them use the appliance.



nanoe™  
MOISTURE+ and  
mineral outlet

- Do not use in proximity of flammable materials (such as alcohol, benzine, thinner, spray, hair care product, nail polish remover).
- Never modify, disassemble, or repair.
  - Doing so may cause ignition or injury due to abnormal operation.  
Contact an authorized service center for repair.
- Do not handle any part of the plug or appliance with wet hands.
- This appliance is not designed for commercial use, and is not intended for use without appropriate maintenance.
- Do not immerse the appliance in water.
- Do not use or store the appliance near water.
- Do not use or store the appliance near bathtubs, showers, basins or other vessels containing water.



This symbol with prohibition sign in red on the appliance means "Do not use this appliance near water".

- If you feel pain or abnormality on your skin or other part of your body, immediately stop using this product.
- This appliance is not intended for use by persons (including children) with reduced physical, sensory or mental capabilities, or lack of experience and knowledge, unless they have been given supervision or instruction concerning use of the appliance by a person responsible for their safety. Children should be supervised to ensure that they do not play with the appliance.



# CAUTION

## ► To protect your hair

- Be sure to keep a distance of over 3 cm between the air outlet and your hair.
- Be sure to keep your hair at least 10 cm away from the air inlet to avoid hair getting tangled.

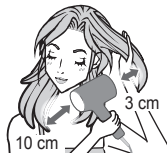

## ► Note the following precautions

- Do not drop or subject to shock.
- Do not use on children under 6 years old.
- Do not touch the air outlet, set nozzle, air boost nozzle and diffuser which will become very hot.
- Do not use the appliance for any other purpose than drying hair.

## ► Notes

- This hair dryer is equipped with an automatic overheating protective device. If the hair dryer overheats, it will switch to Cold Air mode. Switch off the hair dryer and unplug it from the household outlet. Allow it to cool down for a few minutes before using it again. Check that no fluff, hair etc. is in the air inlets and outlets before switching it on again.
- You may notice a characteristic odor when using this hair dryer. This is the characteristic odor of nanoe™ MOISTURE+, mineral ions, or ozone, and is not harmful to the human body.

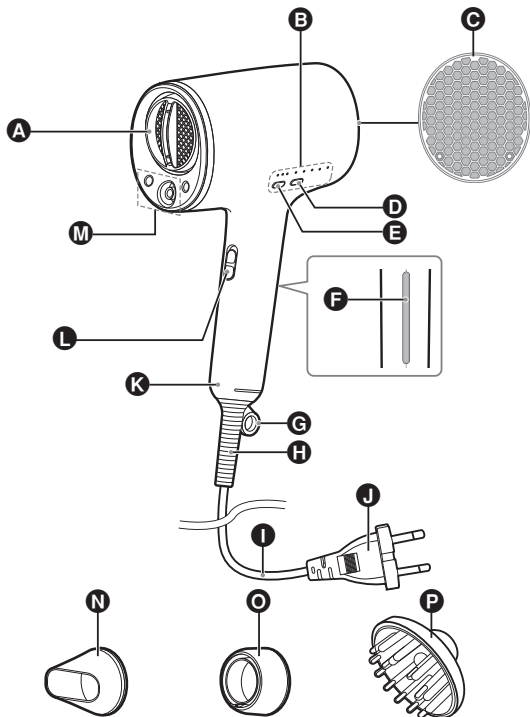

- A** Air outlet
- B** Quick-dry nozzle
- C** Mode indicator
- D** Air inlet
- E** Mode switching button
- F** Airflow switching button
- G** Ion charge plus panel
- H** Ring for hanging
- I** Bushing
- J** Cord
- K** Plug
- L** The shape of the plug differs depending on the area.
- M** Handle
- N** Power switch [I/O]
- O** nanoe™ MOISTURE+ and mineral outlet
- P** Set nozzle
- Q** Set nozzle
- R** Air boost nozzle
- S** Diffuser

### How to attach

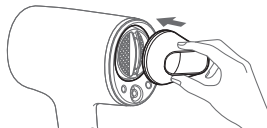

Place the nozzle to the air outlet and firmly insert it into position until locked.

(The illustrations above show the set nozzle.)

### How to remove

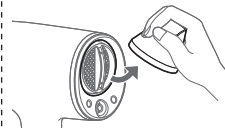

Twist and pull up the nozzle away from the air outlet.

### ► Set nozzle

For easy styling and blow drying of hair, attach the set nozzle to the hair dryer.

- Set nozzle helps to direct the airflow onto a specific area of the hair

### ► Quick-dry nozzle

You can increase the drying rate by using the vertical strong and weak airflows to dry and loosen bundles of damp hair.

- Attaching the set nozzle may reduce performance of the quick-dry nozzle.

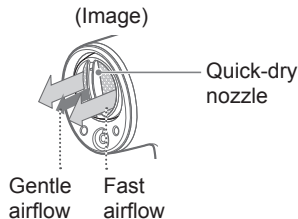

### ► Air boost nozzle

A concentrated, fast airflow reaches deeper to scalps and effectively dry hair roots. Recommended for thick hair or drying hard hair roots.

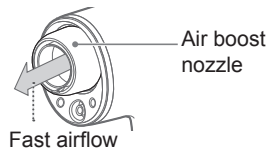

- Attaching the set nozzle and air boost nozzle may reduce the performances under the Hot/Cold Alternating mode or the Hair Tip Care mode.

### ► Diffuser

For creating full-bodied hair with lots of volume and styling.

## Control indicator and mode explanation

When the power switch is turned on, the dryer will start at the fast airflow setting / Hot Air mode.

- On all modes, an airflow enriched with nanoe™ MOISTURE+ and minerals will be provided.

### Control Indicator

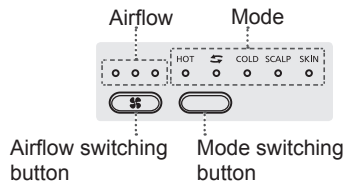

### Airflow control

To change the airflow, press the airflow switching button.



### Mode control

To change the mode, press the mode switching button.

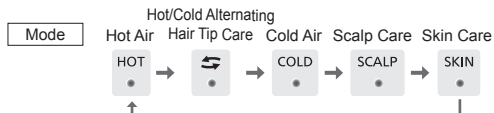

### ► Intelligent sensing

Two sensors monitor environment conditions and your way of using the dryer, and automatically control the temperature to prevent extreme heat.

(The air and room temperature are constantly monitored.)

### Mode explanation

Air temperature varies in each mode. Select your desired temperature mode.

#### Hot Air mode [HOT]

Air temperature is automatically controlled based on the actual room temperature. You can comfortably dry your hair even in the summer heat with automatically reduced air heat.

#### Hot/Cold Alternating mode [↔] < Airflow is [Fast] or [Medium] >

Automatically alternate between hot and cold air. The hot air lengthens unruly hair, while the cold air keeps your hair style in place. Smoothened hair surface reflects light, and give you a sleek, shiny finish.

#### Hair Tip Care mode [↔] < Airflow is [Gentle] >

Automatically alternate between hot and cold air with the most effective cycle and airflow for the hair ends finishing based on the ambient temperature constantly detected by the sensors. The gentle airflow does not tend to separate hair ends, so you can easily blow and style your hair ends.

#### Cold Air mode [COLD]

Finishing with cold air helps keep your hair style in place longer.

#### Scalp Care mode [SCALP]

Water remaining on your skin (scalp) may lead to uncomfortable feeling such as stickiness. Dry your hair comfortably with the airflow of the temperature around 60°C, which is kind to your skin (scalp).

#### Skin Care mode [SKIN]

The airflow enriched with nanoe™ MOISTURE+ and minerals helps prevent dehydration and leaves your skin moisturized after cleansing.

- About 1 minute face blowing will help keep your skin moisturized.
- When selecting [SKIN] at the [Fast] or [Medium] setting, the airflow will change to [Gentle].

To return to previous airflow, press the airflow switching button.

- When pressing the airflow switching button during the Skin Care mode, the airflow lamp will blink twice, while the airflow won't change.

## About nanoe™ MOISTURE+ and mineral

### nanoe™ MOISTURE+ and mineral effect

Controls waviness by balancing hair moisture content, making hair glossy and silky smooth to the touch. Makes hair strong against damage from brushing etc., and leads to beautiful hair.

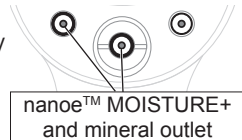

### What is nanoe™ MOISTURE+, mineral?

#### nanoe™ MOISTURE+

nanoe™ MOISTURE+ are “nanoe™” ion particles wrapped in water with increased moisture which makes them highly penetrative into hair.

nanoe™ MOISTURE+ are generated by collecting the available moisture in the air, so depending on the usage environment, nanoe™ MOISTURE+ may not be generated. In environments of low temperature and low humidity, moisture in the air becomes difficult to collect. When this occurs, negative ions are generated.

#### Mineral

“Mineral” means mineral ions generated by the discharge unit containing the zinc electrode.

“nanoe™ MOISTURE+” and “Mineral” are invisible to the human eye.

## Ion charge plus

Hair is negatively charged when nanoe™ MOISTURE+ and mineral ions are continuously applied. Negatively charged hair repulses nanoe™ MOISTURE+ and mineral ions, making it hard for nanoe™ MOISTURE+ and mineral ions to be applied to the hair. When this occurs, simply by holding the ion charge plus panel together with the handle, the negative charge accumulated on hair is released. By doing this, nanoe™ MOISTURE+ and mineral ions can continue to penetrate the hair, supplying moisture and moisturizing the hair thoroughly right up to the tip.

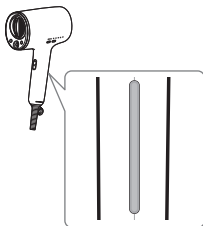

## How to use the hair dryer

### Preparation

- 1** Use a towel to partially dry your hair.
- 2** Then brush or comb your fingers to remove tangles.
- 3** Plug into the household outlet.

### Dry your hair

- 1** Turn the power switch on. Press the airflow switching button and select the [Fast] or [Medium] setting.

- Select [I] with the power switch.
- When turning the power switch on, it may pause a moment before the hot air will come out.

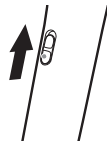

- 2** Direct warm air throughout your hair.

- Your hair will dry quickly if you direct the warm air towards the roots.



### 3 When the hair is about 90% dry, use the Hot/Cold Alternating mode to finish it well, making the hair shiny.

- Select [↔] with the mode switching button.



In order to thoroughly apply hot and cold air, part your hair to the left and right to dry it.

1. Apply the Hot/Cold Alternating mode while running your fingers through your hair from the inside. (One side)
2. Apply the Hot/Cold Alternating mode while running your fingers through your hair from the top of your head to the tip of your hair. (One side)
3. Also perform step 1 and 2 on the opposite side.



### If you are concerned about damaged ends, use Hair Tip Care mode.

1. Select [Gentle] with the airflow switching button and select [↔] with the mode switching button.
2. While using your fingers to section your hair, blow-dry the inside and outside of your hair to the ends.
3. Perform Step 2 to the opposite side.

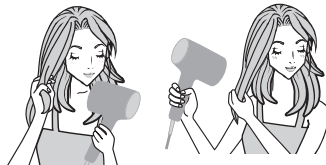

### 4 Turn the power switch off.

### 5 Remove the plug from the household outlet.

- When drying is complete, finish with a brush or your fingers.
- After the hair dryer has cooled down sufficiently, keep it in a place with low humidity.

## Scalp Care mode

Do this after drying your hair by about 70% following procedure 2 on P.10

**1 Select [SCALP] with the mode switching button.**

**2 Lift your hair by hand and dry your scalp.**

- You may feel cold depending on the ambient temperature. In this case, move the appliance further away from your scalp on [HOT] and apply air.

**3 Select [HOT] with the mode switching button and dry your hair overall.**



## Skin Care mode

Do this after drying your hair following procedure 3 on P.11

**1 Select [SKIN] with the mode switching button.**

- The airflow settings will automatically adjust to the [Gentle].

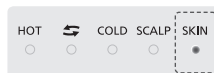

**2 Place the air outlet at a distance of about 20 cm from your chin and apply air for about 1 minute, moving the appliance to the left and right.**

- Use with your eyes closed.
- Perform skin care using lotion or milky lotion, in the same way and timing as normal.





**To increase hair volume**

Lift the base of your hair and apply the hot air from the bottom to the top.

**For top****For inner hair****To decrease hair volume**

Run your hand through your hair in the same direction as the hair flow, and apply hot air from the top to bottom.

**To define the curls and waves with a diffuser**

1. Gently place the tip of your hair on the diffuser.
2. Lift your curls up and down from your scalp whilst they are drying.
3. Repeat all sections.
4. Finally, adjust the overall finished look with your hands.

**To increase hair volume with a diffuser**

Attain volume by moving the diffuser in a circular motion over the scalp. Keep the diffuser held on specific areas of your head for a few seconds to attain volume as you wish. Repeat until your desired look is achieved.

**To adjust hair flow with a diffuser**

Comb the hair with a diffuser to dry the hair from the roots to the tips while pulling the ends of the hair.

**To set your hair**

1. Dampen the area of your hair you want to set with water etc.
2. Select [Gentle] with the airflow switching mode.
3. Select [HOT] with the mode switching button and apply hot air.



## To make your hair setting last longer



Apply cold air to the area of your hair you want to set after applying hot air.

### ► Note

- Be careful not to bump the air inlet such as on the corner of a desk.
- Do not look into the air outlet while in use.
- Wave perms may temporarily become easy to stretch when you apply nanoe™ MOISTURE+ and mineral ion to your hair, but return to their original state when you apply water or styling agents.
- Styling and treatment agents etc. can be used.  
However, if you use sticky substances such as oil, gel or wax, the intended effect of nanoe™ MOISTURE+ and mineral ion may become difficult to achieve.
- Since nanoe™ MOISTURE+ and mineral ions are generated, you might encounter the following.
  - Water droplets may be blown out of the nanoe™ MOISTURE+ outlet during use.
  - You may hear a noise from the nanoe™ MOISTURE+ and mineral outlet or the mineral ion outlet.
  - You may notice a characteristic smell during use.

- Results of nanoe™ MOISTURE+, mineral ions and each mode on hair vary according to the individual, and the following people may find it hard to experience an effect.

- People with curly hair
- People with strong wavy hair
- People with smooth hair that can be easily set
- People who have had a straightening perm within 3 to 4 months
- People with extremely short hair

Curly hair	Wavy hair
	

## Maintenance of the hair dryer

Always turn the power switch off and disconnect the plug from the household outlet. (Except when performing maintenance on the air outlet)

### Maintaining the air outlet

Do this about once a month or more

1. Plug into the household outlet.
2. Turn the switch on and select [Gentle], [Medium] or [Fast] with the airflow switching button.
3. Select [COLD] with the mode switching button.
4. While scraping dust and hair jammed in the mesh with a cotton swab, blow them away with air.

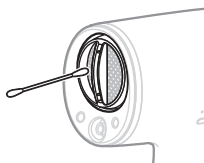

#### ► Notes

- When performing maintenance, do not block the air inlet with your hand.
- Dust may fly out when you use the appliance for the first time after maintenance.  
Use the appliance after confirming that dust no longer flies out. (Do not look into the air outlet.)

### Maintaining the air inlet

Do this about once a month or more

Wipe to clean lint, hair, or other matter from the air inlet with a tissue or toothbrush.



( If dust is attached to the inside, remove it with a vacuum cleaner. )

#### ► Note

- Do not press or rub with your nails or sharp items. Doing so may cause the air inlet to break.

## Maintaining the nanoe™ MOISTURE+ and mineral outlet

### At least once a month

In order to maintain the generation amount of nanoe™ MOISTURE+ outlet and the mineral ion outlet.

1. Prepare a commercially available new cotton swab (intended for babies) and moisten the tip of the cotton swab with water.
2. Pinch the tip of the cotton swab with clean hands and make the tip thin as shown in the figure to the right.
3. Gently insert the swab in the nanoe™ MOISTURE+ and mineral outlet until it stops (about 1 cm).
4. Turn the cotton swab 2-3 times carefully.

When turned, you may sense the swab getting caught, but this is not an issue.

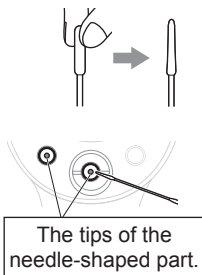

Do not put a cotton swab in any portion other than the part indicated by ○.

## Maintaining the main body

### Do this when dirty

To clean the hair dryer (when it is dirty), soak a cloth in the soapy water and squeeze it out firmly, then wipe with the cloth.

#### ► Notes

- Do not use substances such as alcohol, nail polish remover or detergent (hand soap). Doing so may result in malfunction or part cracks or discoloration.
- Do not leave the appliance with hairdressing products or cosmetics on it. Doing so will cause deterioration of the plastic, leading to discoloration and cracks.



## Troubleshooting

Problem	Possible cause	Action
The airflow cannot be adjusted despite pressing the airflow switching button, while the airflow lamp will turn on after blinking two times.	▶ Check that the Skin Care mode is selected.	▶ On the Skin Care mode, the airflow settings will automatically adjusted to [Gentle], and the airflow cannot be adjusted by pressing the airflow switching button. (See page 9.)
Sparks can be seen inside the product. - These sparks are caused by protective device (thermostat switch). They are not dangerous.	▶ Lint has accumulated on the air inlet or air outlet.	▶ Remove accumulated lint. (See page 15.)
Hot air repeatedly turns into cold air.	▶ Hair or something is blocking the air inlet.	▶ Do not block the air inlet.
The hot air is abnormally hot.	▶ The plug does not fit snugly in the outlet being used	▶ Use an outlet in which the plug fits snugly.
The plug is abnormally hot.	▶ The plug is not firmly inserted into the outlet.	▶ Insert the plug firmly into the outlet.
Sparks are generated inside the nanoe™ MOISTURE+ and mineral outlet	▶ The needle-shaped part located at the back of the nanoe™ MOISTURE+ and mineral outlet is dirty.	▶ Perform maintenance on the nanoe™ MOISTURE+ and mineral outlet. (See page 16.)
A noise (crackling) is heard inside the nanoe™ MOISTURE+ and mineral outlet.		
The temperature of the air is not hot.	▶ The intelligent sensing function automatically controls the temperature of the air to prevent extreme heat. (See page 8.)	
There is a peculiar smell.	▶ This is the characteristic odor of nanoe™ MOISTURE+, mineral ions, or ozone, and is not harmful to the human body.	
Water droplets fly out from the nanoe™ MOISTURE+ and mineral outlet	▶ Water droplets occasionally fly out from when generating nanoe™ MOISTURE+; this is not an abnormality.	

If the problems still cannot be solved, contact the store where you purchased the unit or a service center authorised by Panasonic for repair.

## Specifications

Power source	Power consumption
220 V~ 50-60 Hz	1 300 W
230 V~ 50-60 Hz	1 450 W
240 V~ 50-60 Hz	1 600 W

When using [HOT] [Fast] at maximum operating power

Accessories	Set nozzle, Air boost nozzle, Diffuser
-------------	--

This product is intended for household use only.

## 內容

---

安全須知 .....	20	風筒保養 .....	31
部件名稱 .....	23	疑難排解 .....	33
關於 <b>nanoe™ MOISTURE+</b> 及礦物質 .....	25	規格 .....	34
如何使用風筒 .....	26		

- nanoe™ 是 Panasonic Holdings Corporation 的商標。
- nanoe™ MOISTURE+ 是一種塗覆水顆粒的納米級離子顆粒。

## 安全須知

確保遵從以下指引。

為了防止意外、受傷或財產受損，請遵從以下指示。

 **警告** 是指或會導致嚴重受傷或死亡的潛在危險。

 **注意** 是指或會導致輕微受傷或財產受損的潛在危險。

安全注意事項圖示的某些部分可能與實際產品不同。

## 警告

### ▶ 插頭與電源線

- 切勿在使用時將電源線綑綁在一起。
- 切勿損壞電源線或插頭。
  - 切勿損壞、改裝、用力彎曲或拉扯電源線或插頭。此外，切勿將任何重物置於電源線上，扭曲或擠壓電源線。
- 當插頭或電源線損壞或發熱時，切勿使用。
- 儲藏時，切勿將電源線纏繞住本機主體。
- 切勿在扭曲狀態下存放或使用電源線。
- 拔除電源插頭時，請握住插頭，不要拉扯電源線。
- 使用後，請務必關閉電源開關並從家用插座拔除電源插頭。
- 將電源插頭直接插入家用插座：
  - 切勿搭配延長電源線使用。
- 將插頭完全插入家用電源插座存在危險。如果無法完全插入，切勿使用本產品。
- 請務必確保在符合本產品上指定的額定電壓的電源上操作本產品。
- 若在浴室中使用本產品，使用完畢後請拔下電源插頭，因為即使本產品已經關掉，它在接近水時仍然存在危險。
- 為了保護您的安全，建議您在浴室的供電路中安裝一個額定漏電動作電流不超過 30 mA 的漏電保護開關 (RCD)。請諮詢安裝人員以獲得建議。
- 如果本機的電源線已經損壞，務必立即停止使用，並送交 Panasonic 直屬服務站進行更換。





# 警告

## ▶ 如出現異常或故障

- 如果出現異常或故障，請立即停止使用並拔除電源插頭。
  - < 異常或故障情況 >
  - 無法送風
  - 本機出現偶爾停止的現象
  - 內部變成火紅炙熱狀且冒煙
  - 產品受損壞或變形，或發出奇怪的聲音。
  - 請立即將產品帶往 Panasonic 直屬服務站，以要求檢查或維修。

## ▶ 保養

- 使用熱風設定時，如果您看到出風口處出現火花，請停止使用並清除出風口與入風口處的堵塞物。

## ▶ 產品

- 切勿堵塞或插入髮夾或其他異物到入風口、出風口、nanoe™ MOISTURE+ 及礦物質出口。
- 切勿將已開啟電源的產品置之不顧。
- 請勿置於幼童或兒童可觸及的地方。
- 請勿讓兒童使用本產品。
- 切勿在易燃物質（例如，酒精、揮發油、稀釋劑、噴霧、護髮產品、洗甲水）附近使用。



nanoe™ MOISTURE+  
及礦物質出口

- 切勿改裝、拆卸或維修本產品。
  - 否則可能會導致著火，或因異常操作而造成傷害。
  - 請聯絡授權維修中心進行維修。
- 請勿在手濕時觸碰插頭或電器的任何部位。
- 本產品並非設計用於商業用途，請在適當的保養下使用。
- 切勿將本產品浸入水中。
- 請勿在近水處使用或存放本產品。
- 請勿在浴缸、淋浴設備、洗臉盆或其他盛水容器附近使用或存放本產品。



本產品上帶有紅色禁止標誌，表示「切勿在近水處使用本產品」。

- 如果您感到皮膚或身體其他部位疼痛或出現異常，請立即停止使用本產品。
- 本產品不宜供肢體、感官或精神上有障礙、或缺乏經驗及知識等人士（包括兒童）使用，必須有監護人從旁監督，並指導使用本產品，且能承擔使用者安全的責任。請監督兒童，避免他們把玩本產品。

## 注意

### ► 保護您的頭髮

- 確保出風口與頭髮之間保持 3 cm 以上的距離。
- 確保您的頭髮距離入風口至少 10 cm，以避免頭髮被卷入入風口。

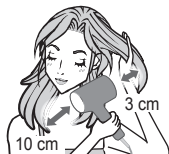

### ► 請注意以下注意事項

- 請避免本產品掉落或受到撞擊。
- 請勿用於六歲以下的兒童。
- 切勿接觸出風口、造型風咀、強力風咀及烘罩，這些部位的溫度會變得非常高。
- 本產品僅可用於吹乾頭髮，切勿作其他用途。

### ► 注意

- 這款風筒配有自動過熱保護裝置。如風筒出現過熱，將轉為冷風模式。如發生此情況，請關閉風筒並從家用插座拔出電源插頭。讓風筒冷卻數分鐘後再使用。再次開啟前，請檢查入風口及出風口是否有毛髮、灰塵等雜物。
- 使用風筒時可能會聞到一種特別的氣味。這是 nanoe™ MOISTURE+、礦物離子或臭氧的特有氣味，對人體無害。

## 部件名稱

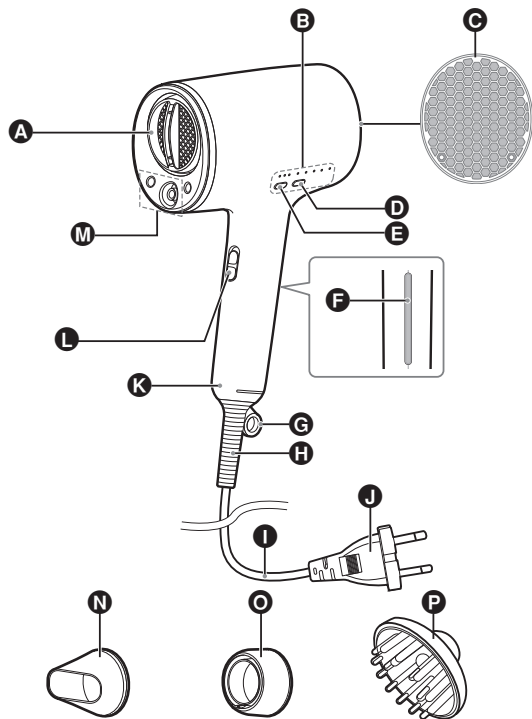

**A** 出風口速乾風阻

**B** 模式指示燈

**C** 入風口

**D** 模式切換按鈕

**E** 風力切換按鈕

**F** 離子電荷+ 面板

**G** 掛環

**H** 襯套

**I** 電源線

**J** 插頭

電源插頭的形狀視地區而異。

**K** 手柄

**L** 電源開關 [I/O]

**M** nanoe™ MOISTURE+ 及礦物質出口

**N** 造型風阻

**O** 強力風阻

**P** 風罩

如何安裝

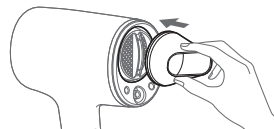

將風阻置於出風口並牢固地插入到位直至鎖定。

如何卸除

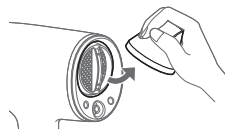

扭轉風阻並將其拉離出風口。

(上圖所示為造型風阻。)

### ► 造型風阻

為了方便造型和吹乾頭髮，可於風筒上安裝造型風阻。

- 造型風阻有助將風力集中在頭髮的特定區域。

### ► 速乾風阻

您可以透過垂直方向的強弱風力來吹乾和鬆散濕的髮束，來加快吹乾頭髮的速度。

- 安裝造型風阻可能會降低速乾風阻的效果。

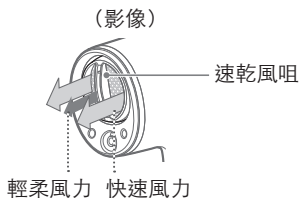

### ► 強力風阻

集中、快速的風力會深入頭皮，有效吹乾髮根。推薦在吹乾濃密頭髮或堅硬髮根時使用。

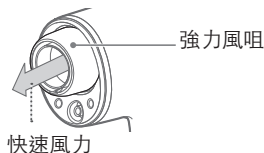

- 在冷熱交替模式或髮尾護理模式下，安裝造型風阻和強力風阻可能會降低其效果。

### ► 風罩

適用於打造濃密、豐盈、造型豐富的頭髮。

## 模式指示燈及模式說明

打開電源開關後，風筒將以快速風力設定/熱風模式啟動。

- 在所有模式下，都會提供富含 nanoe™ MOISTURE+ 及礦物質的風力。

### 控制指示燈

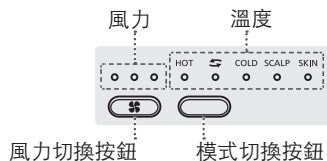

### 風力控制

若要變更風力，請按風力切換按鈕。



### 溫度控制

若要變更模式，請按模式切換按鈕。



### ► 智能溫控

兩個感測器會監測環境條件及您使用風筒的方式，並自動控制溫度以防止過熱。

(持續監測風溫和室溫。)

## 模式說明

每種模式下的風溫各不相同。選擇您所需的加熱模式。

### 熱風模式 [HOT]

根據實際室溫自動控制風溫。即使在炎熱的夏季，您也可以透過自動降低熱風的溫度，舒適地吹乾頭髮。

### 熱/冷交替模式 [↔] < 風力為 [快速] 或 [適中] >

自動交替熱風和冷風。熱風可以拉長不規則的頭髮，而冷風則可保持髮型固定。順滑的頭髮表面會反射光，打造柔順、閃亮的秀髮。

### 髮尾護理模式 [↔] < 風力 [輕柔] >

根據傳感器不斷偵測的環境溫度，自動交替熱風和冷風，以最有效的時間和風力對髮尾進行整理。這種專為髮尾護理而設計的輕柔風會擴散到整個髮尾，而不會讓髮尾飛散，因此您可以輕鬆地吹乾髮尾並進行造型。

### 冷風模式 [COLD]

用冷風進行整理有助於讓髮型保持更長時間。

### 頭皮護理模式 [SCALP]

皮膚（頭皮）上殘留的水分可能會導致黏著等不適感。用 50°C 左右的風力舒適地吹乾頭髮，對皮膚（頭皮）有益。

### 皮膚護理模式 [SKIN]

富含 nanoe™ MOISTURE+ 及礦物質的風力有助於防止乾燥，讓您的皮膚在沐浴後保持濕潤。

- 吹面部大約 1 分鐘有助於保持皮膚濕潤。
- 在 [快速] 或 [適中] 設定中選擇 [SKIN] 時，風力將變更為 [輕柔]。若要返回之前的風力，請按風力切換按鈕。
- 在護膚模式期間按風力切換按鈕，風力指示燈會閃爍兩次，但風力不會改變。

## 關於 nanoe™ MOISTURE+ 及礦物質

### nanoe™ MOISTURE+ 及礦物質效果

透過平衡頭髮水分含量來控制捲曲度，讓頭髮光澤如絲，觸感柔滑。不僅可以使頭髮抵抗梳理等造成的損傷，還可以抑制紫外線對頭髮的影響，從而打造美麗的秀髮。



### 什麼是 nanoe™ MOISTURE+ 及礦物質？

#### nanoe™ MOISTURE+

nanoe™ MOISTURE+ 包裹在水中增加了水份的“nanoe™”水離子，能夠提升對頭髮的滲透性。nanoe™ MOISTURE+ 透過聚集空氣中的水分而產生，因此視乎使用的環境，nanoe™ MOISTURE+ 可能不會產生。在低溫低濕的環境下，空氣中的水分難以聚集。在這種情況下，則會產生負離子。

#### 礦物質

「礦物質」是指由包含鋅電極的放電單元產生的礦物質離子。

人眼看不到「nanoe™ MOISTURE+」和「礦物負離子」。

## 離子電荷+

當持續使用 nanoe™ MOISTURE+ 及礦物質離子時，頭髮會帶負電。帶負電的頭髮會排斥 nanoe™ MOISTURE+ 及礦物質離子，使 nanoe™ MOISTURE+ 及礦物質離子難以附著在頭髮上。發生這種情況時，只需將離子電荷+ 面板與手柄握持在一起，頭髮上積累的負電荷就會被釋放。這樣做，nanoe™ MOISTURE+ 及礦物質離子可以繼續滲透頭髮，提供水分，並徹底滋潤頭髮直至髮尾。

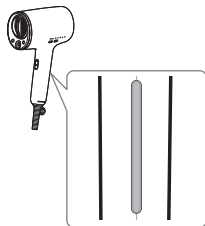

## 如何使用風筒

### 準備

- 1 使用毛巾將頭髮部分擦乾。
- 2 然後用手指刷理或梳理以消除纏結。
- 3 插入家用插座。

### 吹乾捲髮

- 1 打開電源開關。  
按風力切換按鈕並選擇 [快速] 或 [適中] 設定。
  - 使用電源開關選擇 [I]。
  - 打開電源開關後，可能會停頓一會兒，熱風才會出來。
- 2 將暖風吹遍頭髮。
  - 如果將暖風吹向髮根，頭髮會很快吹乾。



### 3 當頭髮吹乾 90% 左右時，用冷熱交替模式梳理，使頭髮光澤亮麗。

- 使用模式切換按鈕選擇 [↔]。



為了充分利用熱風和冷風，請將頭髮左右分開吹乾。

1. 使用熱/冷交替模式，同時用手指從內部梳理頭髮。（一側）
2. 使用熱/冷交替模式，同時用手指從頭頂到髮尾梳理頭髮。（一側）
3. 同樣在另一側執行步驟 1 和 2。



如果您擔心髮尾受損，請使用髮尾護理模式。

1. 使用風力切換按鈕選擇 [輕柔]，然後使用模式切換按鈕選擇 [↔]。



2. 用手指將頭髮分開，吹乾頭髮的內側和外側直至髮尾。
3. 對另一側執行步驟 2。



### 4 關閉電源開關。

### 5 從家用插座上拔下插頭。

- 吹乾完成後，用毛刷或手指進行整理。
- 風筒充分冷卻後，將其放置在濕度較低處。

## 頭皮護理模式

按照第 26 頁步驟 2 所述將頭髮吹乾約 70% 後執行此操作。

**1** 使用模式切換按鈕選擇 [SCALP]。

**2** 用手提起頭髮並擦乾頭皮。

- 視乎環境溫度，您可能感到寒冷。在這種情況下，將本產品遠離頭皮，以 [HOT] 模式使用風力。

**3** 使用模式切換按鈕選擇 [HOT]，並吹乾整個頭髮。



## 皮膚護理模式

按照第 27 頁步驟 3 所述吹乾頭髮後執行此操作。

**1** 使用模式切換按鈕選擇 [SKIN]。

- 風力設定會自動調整為 [輕柔]。

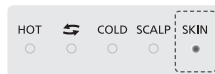

**2** 將出風口放置在距離下巴約 20 厘米的位置，左右移動本產品，使用風力約 1 分鐘。

- 請閉上眼睛使用。
- 使用潤膚露或乳液進行皮膚護理，方法和時間與平常相同。





### 增加髮量

提起髮根，從下往上吹熱風。

針對頭頂



針對內部頭髮



### 減少髮量

用手順著頭髮垂下的方向梳理頭髮，從上往下吹熱風。



### 使用風罩對捲髮和波浪造型

1. 輕輕地將髮尾放在風罩上。
2. 在吹乾頭髮的同時，從頭皮上上下下地提起捲髮。
3. 重複所有部分。
4. 最後，用手調整髮型的整體外觀。



### 使用風罩增加髮量

在頭皮上方以圓周運動移動風罩，來增加髮量。將風罩保持在頭部特定區域幾秒鐘，以獲得想要的髮量。重複操作，直至達到所需的造型。



### 使用風罩調整頭髮垂下位置

使用風罩梳理頭髮，從髮根到髮梢吹乾頭髮，同時拉動髮尾。

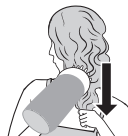

### 整理頭髮

1. 用水等潤濕您想要定型的頭髮區域。
2. 使用風力切換模式選擇 [輕柔]。
3. 使用模式切換按鈕選擇 [HOT]，然後使用熱風。



## 讓髮型更持久



使用熱風後，在您想要定型的頭髮區域使用冷風。

### ► 注意

- 對頭髮使用 nanoe™ MOISTURE+ 及礦物質離子時，波浪燙髮可能會暫時變得容易拉伸，但在您塗抹水或定型劑時，會恢復到原來的狀態。
  - 注意切勿碰撞入風口，例如桌角。
  - 可以使用定型劑和處理劑等。
- 然而，如果您使用精油、凝膠或蠟等黏性物質，可能會難以達到 nanoe™ MOISTURE+ 及礦物質離子的預期效果。
- 由於產生 nanoe™ MOISTURE+ 及礦物質離子，可能會出現以下情況。
    - 在使用過程中，水滴可能會從 nanoe™ MOISTURE+ 出口吹出。
    - 您可能會聽到 nanoe™ MOISTURE+ 及礦物質出口或礦物質離子出口發出噪音。
    - 在使用過程中，您可能會聞到特有的氣味。
  - 切勿向出風口內看。

- nanoe™ MOISTURE+、礦物質離子及每種模式對頭髮的效果因人而異，以下髮型的人群可能很難體驗到效果。

- 螺旋捲人群
- 強效波浪捲人群
- 頭髮順滑、容易定型人群
- 3 至 4 個月內燙直過頭髮人群
- 頭髮極短人群

螺旋捲	波浪捲
	

## 風筒保養

務必關閉電源開關並從家用插座拔出插頭。(保養出風口時除外)

### 出風口的保養

每月一次或更長時間對風筒進行保養

1. 插入家用插座。
2. 打開開關，使用風力切換按鈕選擇 [輕柔]、[適中] 或 [快速]。
3. 使用模式切換按鈕選擇 [COLD]。
4. 用棉籤擦拭卡網孔中的灰塵和頭髮，同時吹風將其吹走。

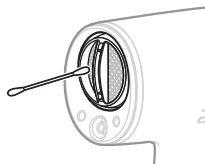

#### ► 注意

- 保養期間，切勿以手或其他物件阻擋入風口。
- 保養後首次使用本產品時，可能會飛出灰塵。確認灰塵不再飛出後使用本產品。(切勿向出風口內看。)

## 入風口的保養

每月一次或更長時間對風筒進行保養

用衛生紙或牙刷擦拭，清除入風口的棉絮、頭髮或其他東西。

(如果灰塵卡在內部，請用真空吸塵器清除。)



#### ► 注意

- 切勿用您的指甲或尖銳物品按壓或摩擦。否則可能造成入風口破損。

## 保養 nanoe™ MOISTURE+ 及礦物質出口

每月至少一次

以便維持 nanoe™ MOISTURE+ 出口及礦物質離子出口的產生量。

1. 準備市售的新棉籤（嬰兒用），並用水潤濕棉籤的尖端。
2. 用乾淨的手捏住棉籤的尖端，使尖端變細，如右圖所示。
3. 輕輕地將棉籤插入 nanoe™ MOISTURE+ 及礦物質出口，直至其停止（約 1 厘米）。
4. 小心地轉動棉籤 2-3 次。轉動時，您可能會感覺到棉籤被卡住，但這不是問題。

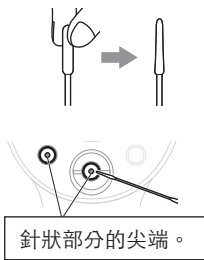

清潔兩個點。

○ 請勿將棉籤放入框架以外的任何部位。

## 保養機身

髒污時執行此操作

若要清潔風筒（當風筒髒污時），請將布浸入肥皂水中並用力擠壓，然後用布擦拭風筒。

### ► 注意

- 切勿使用酒精、指甲油清洗劑或洗滌劑（洗手液）等物質。否則可能導致故障、或是零件出現裂縫或變色。
- 切勿在本產品上留下美髮產品或化妝品。否則會造成導致塑料變質，進而導致變色或出現裂縫。



## 疑難排解

問題	導致故障原因	措施
按風力切換按鈕時無法調整風力，風力指示燈閃爍兩次後亮起。	▶ 檢查是否選擇了皮膚護理模式。	▶ 在皮膚護理模式下，風力設定會自動調整為 [輕柔]，並且按風力切換按鈕時無法調整風力。（參閱第 25 頁。）
可能會在本產品內部看見火花。 - 這些火花是由保護裝置（恆溫器開關）所引起，沒有危險。	▶ 棉絮堆積在入風口或出風口。	▶ 清除堆積的棉絮。（參閱第 31 頁。）
熱風反復變為冷風。	▶ 頭髮或其他東西堵塞在入風口。	▶ 切勿堵塞入風口。
熱風異常高溫。		
插頭異常高溫。	▶ 插頭與正在使用的插座不夠吻合。	▶ 請使用能穩固固定插頭的插座。
	▶ 插頭未牢牢插入插座。	▶ 將插頭牢牢地插入插座。
nanoe™ MOISTURE+ 及礦物質出口內部產生火花	▶ 位於 nanoe™ MOISTURE+ 及礦物質出口背面的針狀部分髒污。	▶ 對 nanoe™ MOISTURE+ 及礦物質出口進行保養。（參閱第 32 頁。）
nanoe™ MOISTURE+ 及礦物質出口內聽到噪音（爆裂聲）。		
風溫並不熱。	▶ 智能溫控功能會自動控制風溫，防止較熱。（參閱第 24 頁。）	
產生特殊的氣味。	▶ 這是因為 nanoe™ MOISTURE+ 及礦物質離子會產生異味；對您的身體沒有影響。	
水滴 nanoe™ MOISTURE+ 及礦物質出口飛出	▶ 產生 nanoe™ MOISTURE+ 時偶爾會有水滴飛出；這並非異常。	

如果仍然無法解決問題，請與您購買本機的商店聯繫，或聯絡 Panasonic 直屬服務站進行維修。

## 規格

電源	消耗電置
220 V~ 50-60 Hz	1 300 W
230 V~ 50-60 Hz	1 450 W
240 V~ 50-60 Hz	1 600 W

以最大操作功率使用[HOT][快速]時。

配件	造型風咀、強力風咀、風罩
----	--------------

本產品只適合家居使用。

# Panasonic

คู่มือการใช้งาน  
เครื่องเป่าผม (สำหรับใช้ในบ้าน)  
หมายเลขรุ่น EH-NA0J

## สารบัญ

ข้อควรระวังด้านความปลอดภัย.....	36	การบำรุงรักษาเครื่องเป่าผม .....	47
รายละเอียดชิ้นส่วนที่สำคัญ .....	39	วิธีการแก้ปัญหา.....	49
เกี่ยวกับ nanoe™ MOISTURE+ และมิเนอรัล.....	41	รายละเอียด.....	50
วิธีใช้เครื่องเป่าผม .....	42		

ขอขอบคุณที่สั่งซื้อผลิตภัณฑ์ของ Panasonic  
ก่อนใช้งานเครื่องนี้ โปรดอ่านคู่มือการใช้งานโดยละเอียดและเก็บรักษาคู่มือนี้ไว้เพื่อใช้งานในอนาคต

- nanoe™ เป็นเครื่องหมายการค้าของบริษัท Panasonic Holdings Corporation
- nanoe™ MOISTURE+ เป็นอนุภาคไอออนขนาดนาโนที่เคลือบด้วยอนุภาคของน้ำ

## ข้อควรระวังด้านความปลอดภัย

โปรดตรวจสอบให้แน่ใจว่า ได้ปฏิบัติตามคำแนะนำเหล่านี้

โปรดปฏิบัติตามคำแนะนำต่อไปนี้เพื่อป้องกันอุบัติเหตุ การบาดเจ็บ หรือความเสียหายต่อทรัพย์สิน

### ⚠ คำเตือน

แสดงถึงอันตราย ที่อาจก่อให้เกิดการบาดเจ็บสาหัสหรือเสียชีวิต

### ⚠ ข้อควรระวัง

แสดงถึงอันตราย ที่อาจก่อให้เกิดการบาดเจ็บเล็กน้อยหรือความเสียหายต่อทรัพย์สิน

ภาพประกอบชิ้นส่วนบางรายการในข้อควรระวังเพื่อความปลอดภัยอาจแตกต่างจากผลิตภัณฑ์จริง

## ⚠ คำเตือน

### ▶ ปลั๊กและสายไฟ

- อย่าใช้ในขณะที่สายไฟม้วนรวมกันอยู่
- อย่าทำให้สายไฟหรือปลั๊กเกิดความเสียหาย  
อย่าให้มีรอยตำหนิ ดัดแปลง งอหรือดึงสายไฟหรือปลั๊กแรง ๆ และอย่าวางสิ่งของที่มีน้ำหนักมากทับสายไฟที่บิดอยู่หรือกีดขวางสายไฟ
- อย่าใช้งานเมื่อปลั๊ก หรือสายไฟร้อนหรือเสียหาย
- ในการเก็บอุปกรณ์ อย่าพันสายไฟเข้ากับตัวเครื่องจนแน่น
- อย่าเก็บสายไฟโดยการม้วนหรือบิดหรือใช้งานโดยที่สายม้วนหรือบิดพันกันอยู่
- ถอดปลั๊กโดยจับที่ตัวปลั๊ก ไม่ดึงที่สายไฟ
- ปิดสวิตช์เปิดปิดและถอดปลั๊กออกจากเต้ารับไฟภายในบ้าน หลังการใช้งานเสมอ
- เสียบปลั๊กไฟเข้ากับเต้ารับไฟภายในบ้านโดยตรง: อย่าใช้สายไฟพ่วง
- เสียบปลั๊กไฟเข้ากับเต้ารับจนสุด ห้ามใช้งานเครื่องใช้ไฟฟ้าหากปลั๊กไฟหลวม
- ตรวจสอบให้แน่ใจว่า อุปกรณ์ทำงานจากแหล่งจ่ายไฟฟ้าที่ตรงกับอัตราแรงดันไฟฟ้าที่ระบุไว้บนตัวอุปกรณ์
- เมื่อใช้เครื่องเป่าผมในห้องน้ำ ให้ถอดปลั๊กออกหลังจากใช้งาน เพราะบริเวณที่ใกล้น้ำอาจเป็นอันตราย แม้จะปิดสวิตช์เครื่องแล้ว
- เพื่อเพิ่มการป้องกัน ขอแนะนำให้ติดตั้งอุปกรณ์ป้องกันไฟดูด-รั่ว (RCD) ที่มีค่ากระแสไฟฟ้ารั่วตามกำหนดไม่เกิน 30 มิลลิแอมแปร์ สำหรับวงจรไฟฟ้าที่ใช้ในห้องน้ำ หรือสอบถามคำแนะนำจากผู้ติดตั้ง
- หากสายไฟที่หุ้มชำรุด ต้องนำไปเปลี่ยนกับผู้ผลิต ศูนย์บริการของผู้ผลิต (อธิบายอยู่ในใบรับประกัน) หรือผู้ให้บริการลักษณะเดียวกัน เพื่อป้องกันการเกิดอันตราย

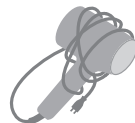



## คำเตือน

### ▶ ในกรณีที่เกิดความผิดปกติหรือเกิดความบกพร่องขึ้น

- หยุดการใช้งานทันทีและถอดปลั๊กออก หากพบว่าอุปกรณ์มีการใช้งานที่ผิดปกติหรือไม่ทำงาน

<กรณีที่อุปกรณ์ใช้งานผิดปกติ หรือไม่ทำงาน>

- ไม่มีลมออกมา
- ตัวเครื่องหยุดการทำงานเป็นช่วง ๆ
- ภายในตัวเครื่องร้อนมาก และมีควันลอยออกมา
- อุปกรณ์เสียหาย หรือมีรูป หรือมีเสียงการทำงานผิดปกติออกมา ให้ติดต่อเพื่อขอตรวจสอบ หรือซ่อมแซมที่ศูนย์บริการที่ได้รับอนุญาตทันที

### ▶ การดูแลรักษา

- เมื่อคุณเห็นประกายไฟรอบ ๆ ช่องอากาศออกในขณะที่ตั้งค่าลมร้อน ให้หยุดการใช้งาน และนำเส้นใยออกจากช่องอากาศออก และช่องอากาศเข้า

### ▶ อุปกรณ์นี้

- อย่าปิด สอดก๊ีบ หรือสิ่งแปลกปลอมเข้าไปในช่องอากาศเข้า ช่องอากาศออก ช่องปล่อย nanoe™ MOISTURE+ และมีเนอร์ล
- อย่าเปิดสวิตช์ที่ตัวผลิตภัณฑ์ทั้งไว้
- อย่าเก็บไว้ในที่ที่ทารก หรือเด็กเล็กเอื้อมถึง ไม่อนุญาตให้เด็กใช้งานอุปกรณ์
- ห้ามใช้อุปกรณ์ในบริเวณใกล้เคียงกับวัสดุที่ติดไฟได้ (เช่น แอลกอฮอล์ น้ำมันเบนซิน ทินเนอร์ สเปรย์ ผลิตภัณฑ์ดูแลผม น้ำยาล้างเล็บ)



ช่องปล่อย  
nanoe™ MOISTURE+  
และมีเนอร์ล

- อย่าดัดแปลง แยกชิ้นส่วน หรือซ่อมแซม
  - การทำเช่นนั้น อาจก่อให้เกิดประกายไฟหรือได้รับบาดเจ็บ อันเนื่องมาจากการใช้งานที่ผิดปกติ
  - ให้ติดต่อศูนย์บริการเพื่อทำการซ่อมแซม
- ห้ามจับปลั๊กไฟ หรือเครื่องใช้ไฟฟ้าขณะมือเปียก
- อุปกรณ์นี้ไม่ได้ออกแบบให้ใช้งานในเชิงพาณิชย์ และไม่เหมาะที่จะใช้งานโดยไมดูแลรักษาอย่างถูกต้อง
- อย่าจุ่มอุปกรณ์นี้ในน้ำ
- ห้ามใช้งานหรือจัดเก็บเครื่องใช้ไฟฟ้าไว้ใกล้กับน้ำ
- ห้ามใช้งานหรือจัดเก็บเครื่องใช้ไฟฟ้าไว้ใกล้อ่างอาบน้ำ ฝักบัวอ่างล้างหน้า หรือภาชนะบรรจุน้ำประเภทอื่น ๆ



สัญลักษณ์นี้ซึ่งมีเครื่องหมายห้ามสีแดงอยู่บนอุปกรณ์ หมายถึง "ห้ามใช้อุปกรณ์นี้ใกล้แหล่งน้ำ"

- หากรู้สึกเจ็บปวดหรือรู้สึกถึงความผิดปกติบนผิวหนังหรือส่วนอื่น ๆ ในร่างกายของคุณ ให้หยุดใช้งานผลิตภัณฑ์ทันที
- ไม่ควรรีบบุคคลซึ่งเป็นผู้ป่วยทุพพลภาพทางร่างกายหรือจิตใจ หรือผู้ที่ไม่มีความรู้ หรืออ่อนประสบการณ์ (รวมถึงเด็ก) ใช้เครื่องใช้ไฟฟ้านี้ เว้นแต่ได้รับการควบคุมดูแลหรือสอนเกี่ยวกับการใช้เครื่องใช้ไฟฟ้าโดยผู้รับผิดชอบต่อความปลอดภัยของบุคคลเหล่านั้น
- เด็กควรได้รับการดูแลเพื่อให้แน่ใจว่าไม่เล่นเครื่องใช้ไฟฟ้า



## ข้อควรระวัง

### ► การปกป้องเส้นผมของคุณ

- โปรดรักษาระยะห่างมากกว่า 3 ซม. ระหว่างช่องอากาศออกและเส้นผม
- ตรวจสอบให้แน่ใจว่าช่องอากาศเข้าของอุปกรณ์เป่าผมอยู่ห่างจากเส้นผมของคุณอย่างน้อย 10 ซม. เพื่อป้องกันเส้นผมพันกัน

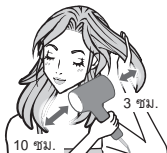

### ► ปฏิบัติตามข้อควรระวังต่อไปนี้

- อย่าทำอุปกรณ์ตก หล่น และหลีกเลี่ยงการได้รับแรงกระแทก
- ห้ามใช้งานเครื่องเป่าผมนี้กับเด็กเล็กอายุต่ำกว่า 6 ปี
- อย่าสัมผัสช่องอากาศออก ชุดหัวเป่า Quick-dry หัวเป่าผมเพิ่มแรงลม และหัวเป่ากระจายลม เนื่องจากชิ้นส่วนเหล่านี้อาจร้อนจัด
- ห้ามใช้งานเครื่องใช้ไฟฟ้านี้เพื่อวัตถุประสงค์การใช้งานอื่น ๆ นอกเหนือจากการเป่าผม

### ►หมายเหตุ

- เครื่องเป่าผมนี้มีอุปกรณ์ตัดไฟอัตโนมัติเพื่อป้องกันความร้อนที่สูงเกิน หากเครื่องเป่าผมเกิดความร้อนที่สูงเกินไป เครื่องจะสับสวิตซ์ไปเป็นระบบเป่าลมเย็น ให้ปิดสวิตซ์เครื่องเป่าผมและถอดปลั๊กออกจากเต้ารับไฟภายในบ้าน ปลดปล่อยเครื่องเป่าผมเย็นลงประมาณ 2 - 3 นาที แล้วจึงเริ่มใช้งานอีกครั้ง ตรวจสอบให้แน่ใจว่าไม่มีเส้นใย เศษผม หรืออื่น ๆ ติดอยู่ในช่องอากาศเข้า และช่องอากาศออก ก่อนเปิดสวิตซ์อีกครั้ง
- คุณอาจจะได้กลิ่น ขณะกำลังใช้งานเครื่องเป่าผม นี่เป็นกลิ่นเฉพาะตัวของ nanoe™ MOISTURE+ ไอออนมิเนอรัล หรือไอโซน และไม่เป็นอันตรายต่อร่างกายมนุษย์

## รายละเอียดชิ้นส่วนที่สำคัญ

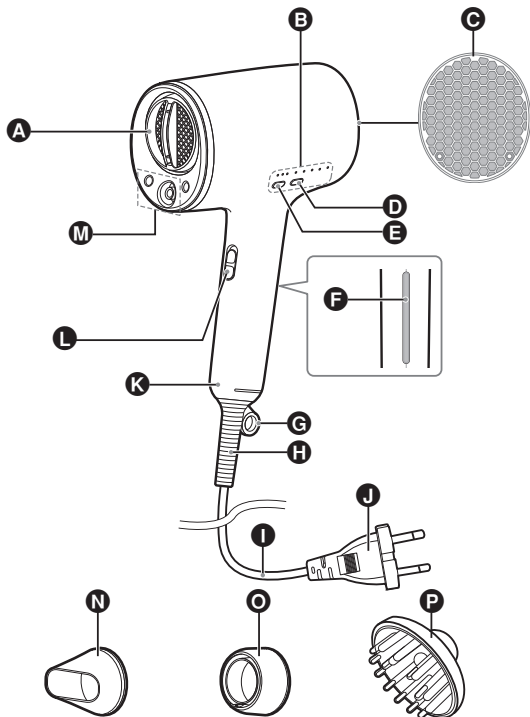

- A ช่องอากาศออก พวยเป่าลมแห้งเร็ว
- B ไฟแสดงโหมด
- C ช่องอากาศเข้า
- D มอเตอร์
- E มอเตอร์กระแสม
- F แผงประจุไอออนบวก
- G หัวสำหรับแขวน
- H บuzzer
- I สายไฟ
- J ปลั๊ก
- รูทรงของปลั๊กอาจแตกต่างกันในแต่ละพื้นที่
- K ตุ่มจับ
- L สวิตช์เปิด/ปิด [I/O]
- M ช่องปล่อย nanoE™ MOISTURE+ และมิเนอร์ัล
- N ชุดหัวเป่า Quick-dry
- O หัวเป่าลมเพิ่มแรง
- P หัวเป่ากระจายลม

วิธีติดตั้ง

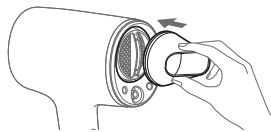

วางหัวเป่าเข้ากับช่องอากาศออกและเสียบเข้าที่จุนล็อก

วิธีถอด

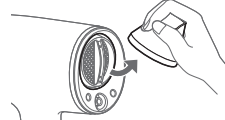

บิดและดึงหัวเป่าออกจากช่องอากาศออก

(ภาพประกอบด้านบนแสดงชุดหัวเป่า)

▶ **ชุดหัวเป่า Quick-dry**

เพื่อการจัดแต่งทรงผมและเป่าผมที่สะดวกยิ่งขึ้น ให้ติดตั้งหัวเป่าจัดแต่งทรงเข้ากับเครื่องเป่าผม

- ชุดหัวเป่า Quick-dry จะช่วยให้ลมเป่าไปยังส่วนของเส้นผมที่ต้องการโดยตรง

▶ **หัวเป่าผมเพิ่มแรงลม**

คุณสามารถเป่าผมได้รวดเร็วยิ่งขึ้นโดยใช้ลมแรงและลมอ่อน ๆ เป่าผมในแนวตั้ง และคลายเส้นผมซึ่งเปียกขึ้นหมาด ๆ ที่พันกันอยู่ออก

- การติดตั้งชุดหัวเป่าอาจลดประสิทธิภาพการทำงานของพวยเป่าผมแห้งเร็ว

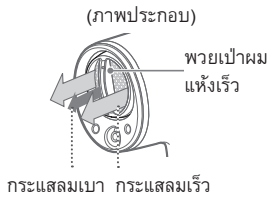

▶ **หัวเป่าเพิ่มแรงลม**

ให้พลังลมเร็วและแรงลึกถึงหนังศีรษะได้มากกว่าเดิม และเป่าแห้งถึงรากผมได้อย่างมีประสิทธิภาพ แนะนำสำหรับเส้นผมหนา หรือรากผมแห้งและแข็ง

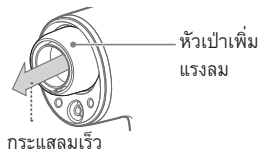

- การติดตั้งชุดหัวเป่าและหัวเป่าเพิ่มแรงลมอาจลดประสิทธิภาพการทำงานของพวยเป่าผมภายใต้โหมดการสลับความร้อนความเย็นหรือโหมดดูแลปลายผม

▶ **หัวเป่ากระจายลม**

เพื่อจัดทรงผมที่ดูหนา มีสไตล์

**แผนแสดงการควบคุมและคำอธิบายการทำงานแต่ละโหมด**

เมื่อเปิดสวิตช์ปุ่มพลังงาน ใดร์เป่าผมจะเริ่มต้นที่การตั้งค่ากระแสลมเร็ว/โหมดลมร้อน

- ในทุกโหมดจะมีกระแสลมที่อุดมด้วย nanoe™ MOISTURE+ และมีเอนเอิร์ล

**แผนแสดงการควบคุม**

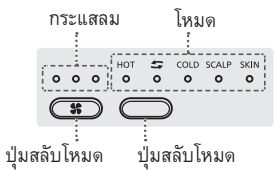

**การปรับกระแสลม**

หากต้องการเปลี่ยนกระแสลม ให้กดปุ่มสลับกระแสลม

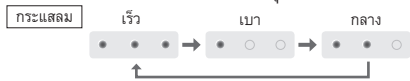

**การปรับโหมด**

หากต้องการเปลี่ยนโหมด ให้กดปุ่มสลับโหมด



▶ **ระบบปรับสัมผัสอัจฉริยะ**

เซนเซอร์สองตัวจะตรวจสอบสภาพแวดล้อมและวิธีใช้งานเครื่องเป่าผมของคุณ รวมถึงควบคุมอุณหภูมิโดยอัตโนมัติเพื่อป้องกันความร้อนสูงจัด (มีการตรวจสอบอากาศและอุณหภูมิห้องอย่างสม่ำเสมอ)

## คำอธิบายการทำงานแต่ละโหมด

อุณหภูมิอากาศแตกต่างกันไปในแต่ละโหมด เลือกโหมดอุณหภูมิที่คุณต้องการ

### โหมดลมร้อน [HOT]

มีการควบคุมอุณหภูมิอากาศโดยอัตโนมัติขึ้นอยู่กับอุณหภูมิห้องที่แท้จริง แม้ในฤดูร้อน คุณก็ยังสามารถเป่าผมได้อย่างสะดวกสบายด้วยลมร้อนที่ปรับลดอุณหภูมิโดยอัตโนมัติ

โหมดปรับความร้อน/ความเย็น [↔] < กระแสลม [เร็ว] หรือ [กลาง] >

ปรับระหว่างลมร้อนและเย็นโดยอัตโนมัติ ลมร้อนจะยึดผมที่พันกัน ในขณะที่ลมเย็นจะจัดทรงผมของคุณให้เข้าที่ เส้นผมที่พันผิวเรียบลื่นจะสะท้อนแสงและทำให้ผมเงางามเป็นประกาย

โหมดดูแลปลายผม [↔] < กระแสลม [เบา] >

ตกแต่งปลายผมตามอุณหภูมิแวดล้อมที่เซนเซอร์ตรวจจับอย่างต่อเนื่อง โดยมีการสลับระหว่างลมร้อนและลมเย็นโดยอัตโนมัติ ด้วยวงจรและกระแสลมที่มีประสิทธิภาพสูงสุด กระแสลมเบาจะไม่ทำให้ปลายผมหลุดจากกัน คุณจึงสามารถเป่าผมและจัดปลายผมได้อย่างสะดวกสบาย

### โหมดลมเย็น [COLD]

การแต่งผมด้วยลมเย็นช่วยให้ผมอยู่ทรงได้นานขึ้น

### โหมดถนอมหนังศีรษะ [SCALP]

น้ำที่ค้างอยู่บนผิวของคุณ (หนังศีรษะ) อาจทำให้รู้สึกไม่สบายตัว เช่น ความเหนียวเหนอะหนะ เป่าผมให้แห้งสบายด้วยกระแสลมอุณหภูมิประมาณ 50°C ซึ่งอ่อนโยนต่อผิว (หนังศีรษะ)

### โหมดสกินแคร์ [SKIN]

กระแสลมอุดมไปด้วย nanoe™ MOISTURE+ และมีเนอรัลที่ช่วยป้องกันการขาดน้ำและรักษาผิวคุณให้ชุ่มชื้นหลังการทำผมสะอาด

- การเป่าผมหน้าประมาณ 1 นาที จะช่วยให้ผิวชุ่มชื้น
- เมื่อเลือก [SKIN] ที่การตั้งค่า [เร็ว] หรือ [ปานกลาง] กระแสลมจะเปลี่ยนเป็น [เบา] หากต้องการย้อนกลับไปยังกระแสลมก่อนหน้า ให้กดปุ่มสลับกระแสลม
- เมื่อกดปุ่มสลับกระแสลมระหว่างใช้งานโหมดสกินแคร์ ไฟแสดงกระแสลมจะกะพริบสองครั้ง โดยที่กระแสลมจะไม่เปลี่ยนแปลง

## เกี่ยวกับ nanoe™ MOISTURE+ และมีเนอรัล

### nanoe™ MOISTURE+ และมีเนอรัลมีประโยชน์อย่างไร

ควบคุมลอนผมด้วยการปรับสมดุลความชื้นของเส้นผม ทำให้ผมเงางามและนุ่มสลวย นำสัมผัส  
ทำให้เส้นผมแข็งแรงทนทานต่อความเสียหายจากการแปรงผมและปัจจัยอื่นๆ และนำไปสู่เส้นผมสวยเงางาม



### nanoe™ MOISTURE+ และมีเนอรัลคืออะไร

#### nanoe™ MOISTURE+

nanoe™ MOISTURE+ คืออนุภาคไอออน "nanoe™" ที่ห่อหุ้มด้วยน้ำซึ่งมีความชื้นเพิ่มขึ้น ทำให้แทรกซึมเข้าไปในเส้นผมได้สูงและมองไม่เห็นด้วยตาเปล่า nanoe™ MOISTURE+ ถูกสร้างขึ้นโดยขึ้นอยู่กับสภาพแวดล้อมการใช้งานและความชื้นต่ำที่มีในอากาศ และอาจไม่ถูกสร้างขึ้น ในสภาพแวดล้อมที่มีอุณหภูมิต่ำและความชื้นต่ำ ทำให้สะสมความชื้นในอากาศได้ยาก เมื่อเกิดสิ่งนี้ขึ้น จะมีการสร้างประจุลบ

#### มีเนอรัล

"มีเนอรัล" หมายถึงไอออนมีเนอรัลที่ถูกสร้างขึ้นจากหน่วยการปล่อยประจุซึ่งบรรจุตัวซิงก์

nanoe™ MOISTURE+ และมีเนอรัลนั้นไม่อาจมองเห็นได้ด้วยตาเปล่า

## ประจุไอออนบวก

เส้นผมจะมีประจุลบ เมื่อมีการใช้ nanoe™ MOISTURE+ และไอออนมิเนอร์ลอย่างต่อเนื่อง เส้นผมที่มีประจุลบจะผลัก nanoe™ MOISTURE+ และไอออนมิเนอร์ลออกไป ทำให้ nanoe™ MOISTURE+ และไอออนมิเนอร์ล สัมผัสกับเส้นผมได้ยาก เมื่อสิ่งนี้เกิดขึ้น เพียงจับแผงชาร์จประจุ ไอออนบวกพร้อมกับที่จับ ประจุลบที่สะสม บนเส้นผมจะคลายออกมา เมื่อทำเช่นนี้ nanoe™ MOISTURE+ และ ไอออนมิเนอร์ลจะสามารถซึมซาบเข้าสู่เส้นผม ได้อย่างต่อเนื่อง มอบความชุ่มชื้นให้แก่เส้นผม อย่างทั่วถึงจนถึงปลายผม

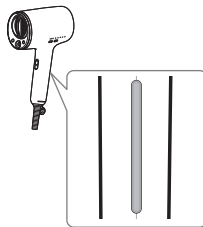

## วิธีใช้เครื่องเป่าผม

### การเตรียมพร้อม

- 1 ใช้ผ้าขนหนูเช็ดผมของคุณให้หมาดบางส่วน
- 2 จากนั้นแปรงผมหรือใช้หัวมือสางผมของคุณเพื่อไม่ให้เส้นผมพันกัน
- 3 เสียบปลั๊กที่เต้ารับไฟภายในบ้าน

### เป่าผมของคุณจนแห้งสนิท

- 1 เปิดสวิตช์ขึ้น กดปุ่มสลับกระแสลมและเลือกการตั้งค่า [เร็ว] หรือ [ปานกลาง]
  - เลือก [I] ด้วยสวิตช์เปิดปิด
  - เมื่อเปิดสวิตช์ อาจมีการหยุดครู่หนึ่งก่อนที่ลมร้อนจะออกมา
- 2 เป่าลมอุ่นโดยตรงไปที่ผมให้ทั่วทั้งศีรษะ
  - ผมของคุณจะแห้งอย่างรวดเร็วหากคุณเป่าลมร้อนไปที่โคนผมโดยตรง

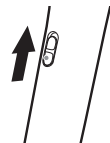

### 3 เมื่อผมแห้งประมาณ 90% แล้ว ให้ใช้โหมดสลับลมร้อน/ลมเย็นเป่าผมให้แห้งสนิทเพื่อช่วยให้ผมเงางามมากยิ่งขึ้น

- เลือก [↔] ด้วยปุ่มสลับโหมด



แบ่งผมของคุณออกเท่า ๆ กันทั้งด้านซ้ายและขวา เพื่อใช้ลมร้อนและลมเย็นเป่าให้ทั่วทั้งศีรษะ

- ใช้โหมดสลับลมร้อน/ลมเย็นขณะที่ใช้นิ้วมือสาางผมของคุณจากด้านใน (ด้านเดียว)
- ใช้โหมดสลับลมร้อน/ลมเย็นขณะที่ใช้นิ้วมือสาางผมจากด้านบนศีรษะจนถึงปลายผม (ด้านเดียว)
- ทำขั้นตอนที่ 1 และ 2 กับผมอีกด้านหนึ่งด้วย



หากคุณกังวลเรื่องปลายผมเสีย ให้ใช้โหมดดูแลปลายผม

- เลือกลม [เบา] โดยกดปุ่มสลับกระแสลม และเลือก [↔] โดยกดปุ่มสลับโหมด
- ขณะใช้นิ้วสาางผม เป่าผมด้านใน และด้านนอกให้แห้งจนสุดปลาย
- ทำตามขั้นตอนที่ 2 ในทิศทางตรงข้าม

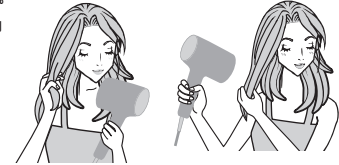

### 4 ปิดสวิตช์ไฟ

### 5 ถอดปลั๊กออกจากเต้ารับไฟภายในบ้าน

- เมื่อเส้นผมแห้งสนิททั่วทั้งศีรษะแล้ว ให้แปรงผมหรือใช้นิ้วมือสาางผมของคุณ
- หลังจากที่เครื่องเป่าผมเย็นลงดีแล้ว ให้นำเครื่องเป่าผมไปเก็บไว้ในสถานที่ที่มีความชื้นต่ำ

## โหมดถอนผมหนังศีรษะ

ปฏิบัติดังนี้หลังจากเป่าผมของคุณจนแห้งประมาณ 70% โดยปฏิบัติตามขั้นตอนที่ 2 ในหน้า 42

**1** เลือก [SCALP] ด้วยปุ่มสลับโหมด

**2** ใช้มียอกโคนผมขึ้นและเป่าหนังศีรษะให้แห้ง

- คุณอาจรู้สึกเย็น ทั้งนี้ขึ้นอยู่กับอุณหภูมิโดยรอบ ในกรณีนี้ ให้ถืออุปกรณ์ออกจากหนังศีรษะของคุณและใช้ลมร้อนโดยเลือก [HOT]

**3** เลือก [HOT] ด้วยปุ่มสลับโหมดและเป่าผมให้ทั่วจนแห้งสนิท



## โหมดสกินแคร์

ปฏิบัติดังนี้หลังจากที่เป่าผมของคุณเสร็จแล้ว โดยปฏิบัติตามขั้นตอนที่ 3 ในหน้า 43

**1** เลือก [SKIN] ด้วยปุ่มสลับโหมด

- การตั้งค่ากระแสลมจะปรับเป็นลม [เบา] โดยอัตโนมัติ



**2** ให้เว้นระยะห่างระหว่างช่องอากาศออกกับดวงของคุณประมาณ 20 ซม. และเป่าลมประมาณ 1 นาที โดยถืออุปกรณ์เป่าไปทางซ้ายและขวา

- โปรดหลีกเลี่ยงตาขณะใช้งาน
- ทาโลชั่นหรือโลชั่นนํานมเพื่อดูแลผิวตามปกติ





### การเพิ่มวอลลุ่มให้เส้นผม

ยกโคนผมขึ้นแล้วเป่าลมร้อนจากด้านล่างขึ้นไปด้านบน

สำหรับผมด้านบน สำหรับผมด้านใน



### การลดวอลลุ่มให้เส้นผม

ใช้มือสางไปตามความยาวของเส้นผม โดยใช้ลมร้อนเป่าจากด้านบนลงมาด้านล่าง



### กำหนดลอนผมและคลื่นผมด้วยตัวกระจาย

1. วางปลายผมของคุณลงบนหัวเป่ากระจายลมอย่างอ่อนโยน
2. ยกลอนผมขึ้นและลงจากหนึ่งศีรษะในขณะที่เป่าผมแห้ง
3. ทำซ้ำทุกส่วน
4. ขั้นตอนสุดท้าย ใช้มือปรับแต่งภาพรวมที่เสร็จแล้ว

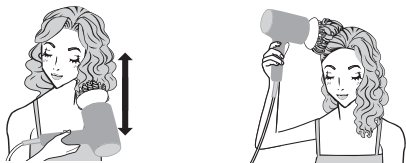

### เพิ่มวอลลุ่มให้เส้นผมด้วยหัวเป่ากระจายลม

เพิ่มวอลลุ่มด้วยการเคลื่อนหัวเป่ากระจายลมเป็นวงกลมทั่วหนึ่งศีรษะ โดยถือคางบนบริเวณเฉพาะจุดบนศีรษะของคุณสองถึงสามวินาที เพื่อเพิ่มวอลลุ่มตามที่ต้องการ ทำซ้ำจนได้ทรงที่ต้องการ



### ปรับแนวผมด้วยหัวเป่ากระจายลม

หวีผมด้วยหัวเป่ากระจายลมเพื่อให้ผมแห้งตั้งแต่โคนจรดปลายขณะที่ตั้งปลายผม



### การจัดแต่งทรงผมของคุณ

1. ให้ใช้น้ำ ทำให้เส้นผมบริเวณที่ต้องการจัดแต่งทรงเปียกหมาด ๆ
2. กดปุ่มสลับกระแสลมโดยเลือก [เบา]
3. เลือก [HOT] ด้วยปุ่มสลับโหมดและใช้ลมร้อน



## การจัดแต่งทรงให้ผมของคุณอยู่ทรงนานขึ้น



ใช้ลมเย็นเป่าไปยังบริเวณผมที่คุณต้องการจัดทรงหลังจากเป่าด้วยลมร้อน

### ► หมายเหตุ

- เมื่อใช้ nanoe™ MOISTURE+ และไอออนมิเนอร์ลกับผมดัดลอนจะช่วยทำให้ผมตรงได้ง่ายขึ้นชั่วคราว แต่ผมจะกลับคืนสู่สภาพเดิมเมื่อโดนน้ำหรือผลิตภัณฑ์จัดแต่งทรงผม
- โปรดระมัดระวังอย่าให้ช่องอากาศเข้าได้รับการกระทบ เช่น กระทบเข้ากับขอบโต๊ะ
- สามารถใช้ผลิตภัณฑ์ดูแลและจัดแต่งทรงผม ฯลฯ ได้ อย่างไรก็ตาม หากคุณใช้ผลิตภัณฑ์ที่มีความเหนียว เช่น น้ำมัน เจล หรือ แวกซ์ อาจทำให้ประสิทธิภาพของ nanoe™ MOISTURE+ และไอออนมิเนอร์ลไม่ได้ผลดีเท่าที่ควร
- คุณอาจประสบกับเหตุการณ์ต่อไปนี้ ระหว่างใช้งาน ซึ่งเป็นผลมาจากการสร้างอนุภาค nanoe™ MOISTURE+ และไอออนมิเนอร์ล
  - อาจมีหยดน้ำกระเซ็นออกจากช่องปล่อย nanoe™ MOISTURE+ ระหว่างใช้งาน
  - คุณอาจได้ยินเสียงดังออกจากช่องปล่อย nanoe™ MOISTURE+ และมีเนอร์ลหรือช่องปล่อยไอออนมิเนอร์ล
  - คุณอาจได้กลิ่นแปลก ๆ ขณะใช้งาน
- อย่ามองที่ช่องอากาศออกขณะใช้งาน

- ประสิทธิภาพของ nanoe™ MOISTURE+ ไอออนมิเนอร์ล และแต่ละโหมดที่มีต่อเส้นผมจะแตกต่างกันไปตามแต่ละบุคคล โดยผลลัพธ์อาจไม่แสดงให้เห็นเท่าที่ควรในบุคคลดังต่อไปนี้

- ผู้ที่มีผมหยิก
- ผู้ที่มีผมหยิกศกมาก
- ผู้ที่มีผมนุ่มลื่นจัดทรงได้ง่าย
- ผู้ที่ยึดผมมาภายใน 3 - 4 เดือน
- ผู้ที่มีผมสั้นมากๆ

ผมหยิก	ผมหยิกศก
	

## การบำรุงรักษาเครื่องเป่าผม

ปิดสวิตช์เปิดปิดและถอดปลั๊กออกจากเต้ารับไฟภายในบ้านหลังการใช้งานเสมอ (เว้นแต่ขณะที่ทำการบำรุงรักษาช่องอากาศออก)

### การบำรุงรักษาช่องอากาศออก

ปฏิบัติดังนี้ประมาณเดือนละหนึ่งครั้งเป็นอย่างน้อย

1. เสียบปลั๊กเข้ากับเต้ารับไฟภายในบ้าน
2. เปิดสวิตช์แล้วเลือก [เบา] [ปานกลาง] หรือ [เร็ว] ด้วยปุ่มสลับกระแสลม
3. เลือก [COLD] ด้วยปุ่มสลับโหมด
4. หากมีฝุ่นและเส้นผมติดอยู่ที่ตะแกรงขณะที่ใช้สาลี่ก้านแข็ง ให้ใช้ลมเป่าฝุ่นและเส้นผมออก

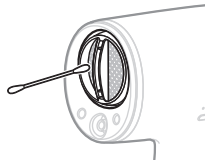

## การบำรุงรักษาช่องอากาศเข้า

ปฏิบัติดังนี้ประมาณเดือนละหนึ่งครั้งเป็นอย่างน้อย

ขจัดเส้นใย เส้นผม หรือสิ่งอื่น ๆ ออกจากช่องอากาศเข้าโดยใช้ที่ชูหรือแปรงสีฟัน



(หากมีฝุ่นเกาะอยู่ด้านใน ให้ขจัดออกด้วยเครื่องดูดฝุ่น)

### ►หมายเหตุ

- ห้ามกดหรือถูด้วยเล็บของคุณหรือวัตถุมีคม การทำเช่นนั้นอาจทำให้ช่องอากาศเข้าชำรุดได้

### ►หมายเหตุ

- ในระหว่างการบำรุงรักษา อย่าให้มือของคุณกีดขวางช่องอากาศเข้า
- อาจมีฝุ่นผงฟุ้งกระจายออกมาเมื่อคุณใช้งานอุปกรณ์เป็นครั้งแรกหลังจากการบำรุงรักษาให้ใช้งานอุปกรณ์ต่อหลังจากที่มั่นใจแล้วว่าไม่มีฝุ่นผงกระจายออกมาอีก (อย่ามองที่ช่องอากาศออก)

## การบำรุงรักษาช่องปล่อย nano™ MOISTURE+ และมิเนอร์ล

อย่างน้อยเดือนละหนึ่งครั้ง

เพื่อรักษาปริมาณในการสร้างของช่องปล่อย nano™ MOISTURE+ และช่องปล่อย ไอออนมิเนอร์ล

1. เตรียมก้านสำลีใหม่ที่มีจำหน่ายทั่วไป (สำหรับเด็กทารก) และชุบน้ำที่ปลายก้านสำลี
2. บีบปลายก้านสำลีด้วยมือที่สะอาด แล้วทำให้ปลายสำลีบางลงตามภาพด้านขวา
3. ค่อย ๆ สอดก้านสำลีในช่องปล่อย nano™ MOISTURE+ และมิเนอร์ลจนสุด (ประมาณ 1 ซม.)
4. ค่อย ๆ หมุนก้านสำลี 2-3 ครั้ง ขณะหมุนคุณอาจรู้สึกได้ว่าก้านติด แต่สิ่งนี้ไม่เป็นปัญหา

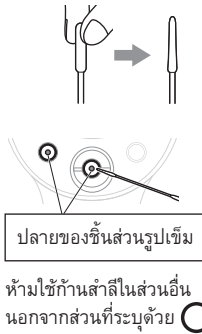

## การบำรุงรักษาตัวเครื่อง

ปฏิบัติดังนี้เมื่ออุปกรณ์สกปรก

การทำความสะอาดเครื่องเป่าผม (เมื่อตัวเครื่องสกปรก) ให้นำผ้าชุบน้ำสบู่และบิดให้แห้ง นำมาเช็ดที่ตัวเครื่อง

### ► หมายเหตุ

- ห้ามใช้สารต่าง ๆ เช่น แอลกอฮอล์ น้ำยาล้างเล็บ หรือน้ำยาทำความสะอาด (สบู่ล้างมือ) การทำเช่นนั้น อาจทำให้เครื่องทำงานผิดปกติ หรือทำให้ชิ้นส่วนแตกร้าว/เปลี่ยนสี
- อย่าทิ้งคราบผลิตภัณฑ์ที่ใช้กับเส้นผม หรือเครื่องสำอางบนค้ำจับ หรือตัวเครื่อง การทำเช่นนั้น อาจทำให้เครื่องทำงานผิดปกติ หรือทำให้ชิ้นส่วนแตกร้าว/เปลี่ยนสี



## วิธีการแก้ปัญหา

ปัญหา	สาเหตุที่เป็นไปได้	การแก้ไข
ไม่สามารถปรับกระแสลมได้ แม้ว่าจะกดปุ่มสลับกระแสลม ขณะที่ไฟกระแสลมสว่างขึ้นหลังจากกดปุ่มสองครั้ง	▶ ตรวจสอบว่ามีการเลือกโหมดสกินแคร์หรือไม่	▶ ในโหมดสกินแคร์ การตั้งค่ากระแสลมจะปรับเป็น [เบา] โดยอัตโนมัติ และไม่สามารถปรับกระแสลมได้โดยการกดปุ่มสลับกระแสลม (โปรดดูหน้า 41)
อาจพบเห็นประกายไฟได้ในตัวผลิตภัณฑ์ - ประกายไฟเหล่านี้เกิดจากการป้องกันอุปกรณ์เครื่อง (สวิตช์เทอร์โมสตัท) และไม่อันตราย	▶ มีเส้นใยสะสมในช่องอากาศเข้าหรือช่องอากาศออก	▶ นำเส้นใยที่สะสมอยู่ออก (โปรดดูหน้า 47)
ลมร้อนเปลี่ยนเป็นลมเย็นเข้าไปเข้ามา	▶ มีผมหรือสิ่งอื่นอุดตันในช่องอากาศเข้า	▶ อย่าปิดช่องอากาศเข้า
ลมร้อนผิดปกติ	▶ ปลั๊กไม่พอดีกับเต้ารับที่ใช้อยู่	▶ ใช้เต้ารับไฟที่สามารถเสียบปลั๊กได้แน่นพอดี
ปลั๊กไฟร้อนผิดปกติ	▶ เสียบปลั๊กไฟเข้ากับเต้ารับไฟภายในบ้านไม่แน่น	▶ เสียบปลั๊กเข้ากับเต้ารับให้แน่นสนิท
มีประกายไฟเกิดขึ้นภายในช่องปล่อย nanoe™ MOISTURE+ และมีเนอรัล	▶ ชิ้นส่วนรูปเข็มสกรูปรก ซึ่งอยู่ที่ด้านหลังของช่องปล่อย nanoe™ MOISTURE+ และมีเนอรัล	▶ ทำการบำรุงรักษาช่องปล่อย nanoe™ MOISTURE+ และมีเนอรัล (โปรดดูหน้า 48)
ได้ยินเสียงดัง (เสียงแตกหัก) อยู่ด้านในช่องปล่อย nanoe™ MOISTURE+ และมีเนอรัล		
อุณหภูมิอากาศไม่ร้อน	▶ ฟังก์ชันการตรวจจับอัจฉริยะจะควบคุมอุณหภูมิของอากาศโดยอัตโนมัติเพื่อป้องกันความร้อนสูงจัด (โปรดดูหน้า 40)	
ได้กลิ่นแปลก ๆ	▶ นี่เป็นกลิ่นเฉพาะตัวของ nanoe™ MOISTURE+ ไอออนมิเนอรัล หรือไอออน และไม่เป็นอันตรายต่อร่างกายมนุษย์	
หยดน้ำจะออกมาจากช่องปล่อย nanoe™ MOISTURE+ และมีเนอรัล	▶ อาจมีหยดน้ำเกาะเซ็นออกมาเป็นบางครั้งขณะที่สร้าง nanoe™ MOISTURE+ ซึ่งไม่ได้เป็นความผิดปกติแต่อย่างใด	

หากปัญหาเหล่านี้ยังคงไม่สามารถแก้ไขได้ ติดต่อร้านที่คุณซื้อเครื่องเป่าผมนี้ หรือศูนย์บริการที่ได้รับอนุญาตจาก **Panasonic** เพื่อทำการซ่อมแซม

## รายละเอียด

แหล่งไฟฟ้า	การใช้ไฟ
220 V ~ 50-60 Hz	1 300 W
230 V ~ 50-60 Hz	1 450 W
240 V ~ 50-60 Hz	1 600 W

เมื่อใช้งานสถานะ [HOT] [เร็ว] ที่กำลังทำงานสูงสุด

อุปกรณ์เสริม	ชุดหัวเป่า Quick-dry หัวเป่าผมเพิ่มแรงลม และหัวเป่ากระจายลม
--------------	---

สินค้าสำหรับใช้ในบ้านเท่านั้น

# Panasonic

Hướng dẫn sử dụng  
(Sử dụng trong gia đình) Máy sấy tóc  
Kiểu máy EH-NA0J

## Nội dung

Lưu ý về an toàn.....	52	Cách sử dụng máy sấy tóc.....	58
Nhận dạng các bộ phận .....	55	Bảo trì máy sấy tóc.....	63
Giới thiệu về nanoe™ MOISTURE+ và khoáng.....	57	Xử lý sự cố.....	65
		Quy cách .....	66

Cảm ơn Quý khách hàng đã mua sản phẩm của Panasonic.  
Trước khi vận hành thiết bị này, vui lòng đọc kỹ hướng dẫn và cất giữ tài liệu này để tham khảo về sau.

- nanoe™ là nhãn hiệu thương mại của Panasonic Holdings Corporation.
- nanoe™ MOISTURE+ là một phân tử ion kích thước nano được các phân tử nước bao quanh.

## Lưu ý về an toàn

Phải tuân thủ theo các hướng dẫn này.

Luôn tuân thủ các chỉ dẫn sau để tránh gây tai nạn, thương tích hoặc hư hỏng tài sản.



## CẢNH BÁO

Chỉ nguy hiểm tiềm ẩn có thể gây ra thương tích nghiêm trọng hoặc tử vong.



## THẬN TRỌNG

Chỉ nguy hiểm tiềm ẩn có thể gây ra thương tích nhỏ hoặc hư hại tài sản.

Một số hình ảnh minh họa về biện pháp để phòng an toàn có thể khác với sản phẩm thực tế.



# CẢNH BÁO

### ► Phích cắm và Dây điện

- Không được sử dụng khi dây điện đang bị bó lại.
- Không làm hỏng dây điện hoặc phích cắm. Không được làm hư hỏng, sửa đổi, dùng lực uốn cong hoặc kéo dây điện hay phích cắm. Ngoài ra, không được đặt bất cứ vật gì nặng lên trên, xoắn hoặc kẹp dây điện.
- Không được sử dụng khi phích cắm hoặc dây điện bị hỏng hoặc đang nóng.
- Không được quấn chặt dây điện xung quanh thân máy khi cất giữ.
- Không được quấn bó lại khi cất giữ hoặc sử dụng dây điện.
- Rút phích cắm bằng cách nắm giữ và rút phích ra, thay vì kéo dây điện.
- Luôn luôn tắt công tắc nguồn và rút phích cắm ra khỏi ổ cắm điện tại nhà sau khi dùng xong.
- Cắm trực tiếp phích cắm vào ổ điện tại nhà: Không sử dụng với dây điện nối dài.
- Cắm thật chặt phích cắm vào ổ điện dùng tại nhà. Tuyệt đối không sử dụng thiết bị nếu phích cắm bị lỏng.
- Luôn luôn đảm bảo thiết bị vận hành với nguồn điện đúng với điện áp định mức được chỉ báo trên thiết bị.
- Khi sử dụng thiết bị trong phòng tắm, hãy rút phích cắm sau khi sử dụng vì thiết bị ở gần nước có thể gây ra nguy hiểm ngay cả khi đã tắt nguồn thiết bị.
- Để tăng thêm mức bảo vệ, nên lắp đặt thiết bị chống giật (thiết bị RCD) để mạch điện hoạt động cung cấp trong phòng tắm không vượt quá 30 mA. Tham khảo ý kiến người lắp đặt.







# CẢNH BÁO

- Nếu dây nguồn bị hỏng thì phải do nhà sản xuất, đại lý dịch vụ (được mô tả trong bảo hành) hoặc những nhân viên có chuyên môn liên quan thay thế để không xảy ra nguy hiểm.

## ► Trong trường hợp có bất thường hoặc hỏng hóc

- Ngừng sử dụng ngay lập tức và rút phích cắm nếu có bất kỳ hiện tượng bất thường hay hỏng hóc nào.  
<Các trường hợp bất thường hay hỏng hóc>
  - Máy không thổi khí
  - Máy thỉnh thoảng dừng lại
  - Bên trong máy nóng lên và khói phát ra
  - Thiết bị bị hỏng hóc hoặc biến dạng, phát ra tiếng ồn lạ.
 Ngay lập tức yêu cầu kiểm tra hoặc sửa chữa tại một trung tâm dịch vụ được ủy quyền.

## ► Bảo dưỡng

- Khi bạn nhìn thấy tia lửa ở xung quanh đầu thổi gió trong lúc sử dụng sấy nóng, hãy ngừng sử dụng và loại bỏ xơ vải trên miệng thổi gió và cổng hút khí.

## ► Thiết bị này

- Không được bit chặn hoặc đưa ghim kẹp tóc hay các ngoại vật khác vào cổng hút khí, miệng thổi gió, đầu phun khoáng và nanoe™ MOISTURE+.
- Không rời thiết bị khi vẫn đang hoạt động.
- Không đặt trong tầm với của trẻ sơ sinh hoặc trẻ nhỏ. Không được để trẻ nhỏ sử dụng máy.



Đầu phun khoáng và nanoe™ MOISTURE+

- Không được sử dụng gần các vật liệu dễ cháy (chẳng hạn như cùn, ét-xăng, chất pha loãng, chai xịt, sản phẩm dưỡng tóc, chai tẩy sơn móng tay).
- Tuyệt đối không được thay đổi, tháo rời hoặc sửa chữa.
  - Làm như vậy có thể gây ra cháy hoặc thương tích do thiết bị hoạt động bất thường.
  - Liên hệ với trung tâm bảo hành ủy quyền để sửa chữa sản phẩm.
- Không dùng tay ướt để cầm bất kỳ bộ phận nào của thiết bị hoặc phích cắm.
- Thiết bị này không được thiết kế cho mục đích sử dụng thương mại và không được dùng nếu không bảo trì thích hợp.
- Không nhúng thiết bị này vào nước.
- Không sử dụng hoặc để thiết bị ở gần nước.
- Không sử dụng hoặc để thiết bị ở gần bồn tắm, vòi hoa sen, chậu rửa hoặc các thùng đựng nước khác.



Ký hiệu có dấu cấm màu đỏ này trên thiết bị có nghĩa là "Không sử dụng thiết bị này gần nước".

- Nếu bạn thấy đau hoặc có bất thường trên da hay bộ phận khác trên cơ thể, hãy ngừng sử dụng ngay sản phẩm này.
- Thiết bị này không sử dụng cho người (bao gồm trẻ em) có khiếm khuyết về thể chất, giác quan hoặc tinh thần hoặc những người thiếu kinh nghiệm và hiểu biết sử dụng, trừ khi có người bảo hộ an toàn hướng dẫn hoặc giám sát họ cách sử dụng thiết bị.  
Trẻ em cần được giám sát để chắc chắn chúng không đùa nghịch với thiết bị.



# THẬN TRỌNG

## ► Cách bảo vệ mái tóc

- Hãy nhớ giữ đầu thổi gió cách tóc của bạn tối thiểu 3 cm.
- Hãy nhớ giữ miệng thổi gió cách tóc của bạn ít nhất 10 cm để giúp tóc không bị rối.

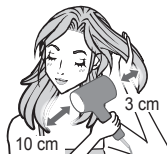

## ► Xin ghi lại các lưu ý sau

- Không được làm rơi hoặc va chạm máy.
- Không sử dụng cho trẻ em dưới 6 tuổi.
- Không chạm vào đầu thổi gió, đầu sấy nhanh, đầu sấy hẹp và đầu khuếch tán khi nó đang nóng.
- Chỉ sử dụng thiết bị này cho mục đích sấy tóc.

## ► Lưu ý

- Loại máy sấy tóc này có trang bị bộ phận bảo vệ nhiệt thông minh tự động. Nếu quá nóng, máy sấy tóc sẽ chuyển sang chế độ phả khí mát. Tắt máy sấy tóc và tháo phích cắm ra khỏi ổ cắm điện tại nhà. Để máy nguội trong vài phút rồi mới sử dụng lại. Kiểm tra để đảm bảo là trong công hút khí và miệng thổi gió không có xơ vải, tóc v.v... trước khi bật lại máy.
- Bạn có thể thấy mùi đặc trưng khi sử dụng máy sấy tóc này. Đây là mùi đặc trưng nanoe™ MOISTURE+, ion khoáng hoặc ozone, và không gây hại cho cơ thể con người.

## Nhận dạng các bộ phận

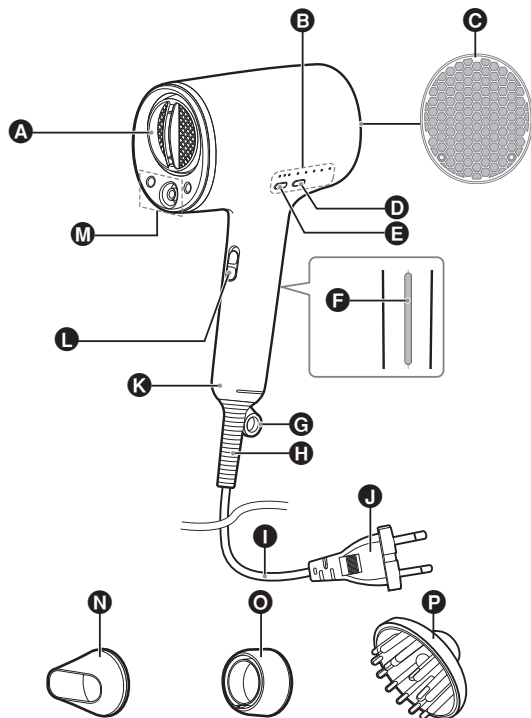

- A** Đầu thổi gió
- B** Đầu sấy khô nhanh
- C** Đèn báo chế độ
- D** Cầu hút khí
- E** Núm chuyển chế độ
- F** Núm chuyển luồng khí
- G** Bảng điện tích ion dương
- H** Vòng treo
- I** Ống lót
- J** Dây điện
- K** Phích cắm
- L** Tay cầm
- M** Công tắc nguồn [I/O]
- N** Đầu phun khoáng và nano™ MOISTURE+
- O** Đầu sấy tập trung
- P** Đầu khuếch tán

Hình dạng phích cắm sẽ thay đổi tùy theo khu vực.

### Cách lắp

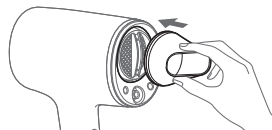

Đặt đầu sấy vào đầu thổi gió và vặn chặt vào vị trí cho đến khi khớp chặt.

(Hình minh họa trên đây cho thấy đầu sấy tập trung.)

### Cách tháo

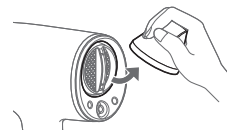

Vặn và kéo đầu sấy ra khỏi đầu thổi gió.

### ► Đầu sấy tập trung

Để dễ dàng tạo kiểu và sấy khô tóc, hãy lắp đầu sấy tập trung nhiệt vào máy sấy tóc.

- Đầu sấy tập trung nhiệt giúp thổi luồng khí trực tiếp vào một vùng tóc cụ thể

### ► Đầu sấy khô nhanh

Bạn có thể tăng tốc độ sấy khô bằng cách sử dụng luồng khí mạnh và yếu theo chiều dọc để sấy khô và làm tươi tóc ướt.

- Lắp đầu sấy tập trung có thể giảm hiệu suất của đầu sấy khô nhanh.

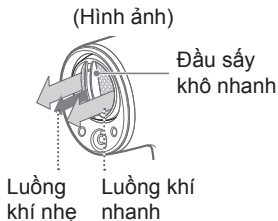

### ► Đầu sấy nhanh

Luồng khí nhanh, tập trung luồng sâu hơn vào da đầu và làm khô chân tóc hiệu quả hơn. Nên dùng cho tóc dày hoặc để sấy khô chân tóc cứng.

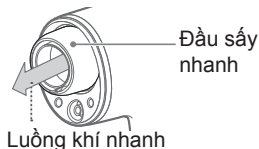

- Lắp đầu sấy tập trung và đầu sấy nhanh có thể làm giảm hiệu suất ở chế độ luân phiên nóng/mát hoặc chế độ chăm sóc ngọn tóc.

### ► Đầu khuếch tán

Để tạo kiểu tóc bồng bềnh với độ phồng lớn.

## Chỉ báo điều khiển và giải thích chế độ

Khi bật nguồn, máy sấy tóc sẽ bắt đầu ở cài đặt luồng khí nhanh / chế độ khí nóng.

- Tất cả các chế độ đều có luồng khí được làm giàu bằng nanoe™ MOISTURE+ và khoáng.

### Chỉ báo điều khiển

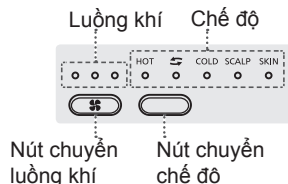

### Điều khiển luồng khí

Để thay đổi luồng khí, hãy nhấn vào nút chuyển luồng khí.



### Điều khiển chế độ

Để thay đổi chế độ, hãy nhấn vào nút chuyển chế độ.

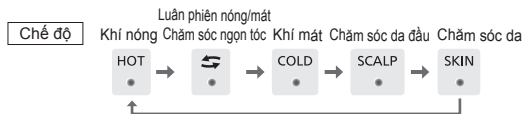

### ► Cảm biến thông minh

Hai cảm biến theo dõi các điều kiện môi trường và cách bạn sử dụng máy sấy tóc, đồng thời tự động kiểm soát nhiệt độ để ngăn tình trạng quá nóng.

(Nhiệt độ khí và nhiệt độ phòng được theo dõi liên tục.)

## Giải thích chế độ

Mỗi chế độ có nhiệt độ khí khác nhau. Chọn chế độ nhiệt độ mà bạn muốn.

### Chế độ khí nóng [HOT]

Nhiệt độ khí được kiểm soát tự động dựa trên nhiệt độ phòng thực tế. Bạn có thể thoải mái sấy khô tóc ngay cả ở thời tiết nóng bức mùa hè bằng khả năng tự động giảm nhiệt luồng khí.

### Chế độ luân phiên Nóng/Mát [↔] < Luồng khí [Nhanh] hoặc [Trung bình] >

Tự động luân phiên giữa khí nóng và mát. Luồng khí nóng thổi phồng mái tóc bông bênh trong khi luồng khí lạnh giữ cho mái tóc của bạn vào nếp. Bề mặt tóc được làm mượt, phản chiếu ánh sáng cũng như mang lại vẻ ngoài bóng mượt cho mái tóc.

### Chế độ chăm sóc ngọn tóc [↔] < Luồng khí [Nhẹ] >

Tự động luân phiên giữa khí nóng và mát với luồng khí và khoảng thời gian hiệu quả nhất để sấy hoàn thiện phần đuôi tóc dựa trên nhiệt độ môi trường được các cảm biến phát hiện liên tục. Luồng gió nhẹ nhàng không gây tách rời các lọn tóc, giúp bạn dễ dàng sấy và tạo kiểu cho đuôi tóc.

### Chế độ khí mát [COLD]

Sấy hoàn thiện bằng khí mát giúp giữ kiểu tóc lâu hơn.

### Chế độ chăm sóc da đầu [SCALP]

Nước đọng lại trên da (da đầu) có thể gây cảm giác khó chịu như bết dính. Sấy khô tóc thoải mái bằng luồng khí ở nhiệt độ khoảng 50°C phù hợp với da (da đầu) của bạn.

### Chế độ chăm sóc da [SKIN]

Luồng khí được làm giàu bằng nanoe™ MOISTURE+ và khoáng giúp ngăn tình trạng mất nước và giữ ẩm cho làn da sau khi tắm.

- Xông mặt khoảng 1 phút giúp giữ ẩm cho da.
- Khi chọn [SKIN] ở cài đặt [Nhanh] hoặc [Trung bình], luồng khí sẽ thay đổi thành [Nhẹ].

Để trở lại luồng khí trước đó, hãy nhấn vào nút chuyển luồng khí.

- Khi nhấn vào nút chuyển luồng khí trong chế độ chăm sóc da, đèn của luồng khí sẽ nhấp nháy hai lần trong khi luồng khí không thay đổi.

## Giới thiệu về nanoe™ MOISTURE+ và khoáng

### Tác dụng của nanoe™ MOISTURE+ và khoáng

Kiểm soát độ gợn sóng bằng cách cân bằng độ ẩm cho tóc, giúp tóc bóng mượt và mềm mại khi chạm vào.

Ngoài việc giúp tóc chắc khỏe, chống lại các hư tổn do chải tóc, v.v., còn hạn chế ảnh hưởng của tia UV lên tóc, giúp tóc bóng đẹp.



Đầu phun khoáng và nanoe™ MOISTURE+

### nanoe™ MOISTURE+, khoáng là gì?

#### nanoe™ MOISTURE+

nanoe™ MOISTURE+ là các hạt ion “nanoe™” được bọc trong nước có độ ẩm cao hơn, giúp chúng thẩm thấu vào tóc tốt hơn và không thể nhìn thấy bằng mắt thường. nanoe™ MOISTURE+ được tạo bằng cách thu độ ẩm có trong không khí, vì vậy tùy thuộc vào môi trường sử dụng, nanoe™ MOISTURE+ có thể không được tạo ra. Trong môi trường có nhiệt độ và độ ẩm thấp, độ ẩm không khí trở nên khó hút. Khi điều này xảy ra, ion âm được tạo.

#### Khoáng

“Khoáng” có nghĩa là ion khoáng được thiết bị phóng điện tạo ra có chứa điện cực kềm.

“nanoe™ MOISTURE+” và “Mineral” (khoáng chất) không thể nhìn thấy bằng mắt thường.

## Điện tích ion dương

Tóc có điện tích âm khi liên tục sử dụng các ion khoáng và nanoe™ MOISTURE+.

Tóc điện tích âm đẩy lùi các ion khoáng và nanoe™ MOISTURE+, khiến các ion khoáng và nanoe™ MOISTURE+ khó hấp thụ vào tóc. Khi tình trạng này xảy ra, chỉ cần giữ bằng điện tích ion dương cùng với tay cầm, điện tích âm tích tụ trên tóc sẽ được giải phóng.

Làm như vậy thì các ion khoáng và nanoe™ MOISTURE+ có thể tiếp tục thẩm thấu vào tóc, cung cấp độ ẩm và dưỡng chất cho tóc từ gốc đến ngọn.

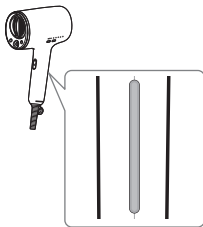

## Cách sử dụng máy sấy tóc

### Chuẩn bị

- 1 Dùng khăn để làm khô tóc một phần.
- 2 Sau đó chải bằng lược hoặc ngón tay để gỡ rối.
- 3 Cắm máy vào ổ cắm gia đình.

### Sấy tóc xoắn sóng

- 1 Vặn công tắc nguồn sang. Nhấn vào nút chuyển luồng khí và chọn cài đặt [Nhanh] hoặc [Trung bình].

- Chọn [1] bằng công tắc nguồn.
- Sau khi bật nguồn, máy có thể tạm dừng một chút trước khi thổi khí nóng.

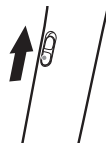

- 2 Hướng luồng khí ấm xuyên vào mái tóc.

- Tóc sẽ khô nhanh hơn nếu bạn hướng luồng khí ấm vào chân tóc.



### 3 Khi tóc khô khoảng 90%, hãy sử dụng chế độ luân phiên nóng/mát để sấy nốt, giúp tóc bóng mượt.

- Chọn [↔] bằng nút chuyển chế độ.



Để áp dụng triệt để luồng khí nóng và mát, hãy rẽ tóc sang hai bên trái và phải để sấy khô.

1. Áp dụng chế độ luân phiên nóng/mát trong khi luồn ngón tay vào tóc từ bên trong. (Một bên)
2. Áp dụng chế độ luân phiên nóng/mát trong khi luồn ngón tay vào tóc từ trên đỉnh đầu đến chân tóc. (Một bên)
3. Sau đó, thực hiện bước 1 và 2 ở bên còn lại.



### Nếu bạn lo lắng về việc hư tổn ngọn tóc, hãy sử dụng chế độ chăm sóc ngọn tóc.

1. Chọn [Nhẹ] bằng nút chuyển luồng khí và chọn [↔] bằng nút chuyển chế độ.
2. Trong khi chia tóc bằng ngón tay, hãy sấy khô bên trong và bên ngoài tóc đến tận ngọn.
3. Thực hiện Bước 2 cho bên còn lại.



### 4 Vận công tác nguồn sang.

### 5 Cắm trực tiếp phích cắm vào ổ điện tại nhà.

- Khi sấy khô xong, hãy hoàn tất bằng cách dùng lược hoặc ngón tay chải tóc.
- Sau khi máy sấy tóc đã đủ nguội, hãy bảo quản ở nơi có độ ẩm thấp.

## Chế độ chăm sóc da đầu

Hãy thực hiện điều này sau khi sấy khô tóc 70% sau quy trình 2 trên Trang 58.

**1 Chọn [SCALP] bằng nút chuyển chế độ.**

**2 Lấy tay nâng tóc lên và sấy khô da đầu.**

- Bạn có thể cảm thấy lạnh tùy thuộc vào nhiệt độ môi trường. Trong trường hợp này, hãy di chuyển máy sấy tóc ra xa da đầu ở chế độ [HOT] và thổi khí.

**3 Chọn [HOT] bằng nút chuyển chế độ và sấy khô toàn bộ tóc.**



## Chế độ chăm sóc da

Hãy thực hiện điều này sau khi sấy khô tóc sau quy trình 3 trên Trang 59.

**1 Chọn [SKIN] bằng nút chuyển chế độ.**

- Cài đặt luồng khí sẽ tự động điều chỉnh về chế độ [Nhẹ].



**2 Đặt đầu thổi gió cách cách 20 cm và thổi khí trong 1 phút, di chuyển máy sang trái và phải.**

- Hãy nhắm mắt khi thực hiện.
- Chăm sóc da bằng sữa dưỡng hoặc kem dưỡng, theo cách thức và thời gian như thông thường.





### Để tăng độ phồng tóc

Nâng chân tóc lên và thổi khí nóng từ dưới lên trên.

Cho đỉnh đầu



Cho tóc bên trong



### Để giảm độ phồng tóc

Luồn tay qua tóc theo cùng hướng với mái tóc và thổi khí nóng từ trên xuống dưới.



### Để cố định lọn tóc xoắn và sóng tóc bằng đầu khuếch tán

1. Nhẹ nhàng đặt ngọn tóc của bạn lên đầu khuếch tán.
2. Nâng lọn tóc lên và xuống khỏi da đầu trong khi chúng khô dần.
3. Lặp lại với tất cả các lọn tóc.
4. Cuối cùng, chỉnh lại toàn bộ mái tóc hoàn thiện bằng tay.



### Để tăng độ phồng tóc bằng đầu khuếch tán

Đạt được độ phồng bằng cách di chuyển đầu khuếch tán theo chuyển động tròn trên da đầu. Giữ yên đầu khuếch tán trên một số vùng cụ thể của da đầu trong vài giây để đạt được độ phồng như mong muốn. Lặp lại cho đến khi bạn có được mái tóc mong muốn.



### Để điều chỉnh mái tóc bằng đầu khuếch tán

Chải tóc bằng đầu khuếch tán để làm khô tóc từ gốc đến ngọn đồng thời kéo phần ngọn tóc.



### Cách bảo vệ mái tóc

1. Làm ẩm vùng tóc mà bạn muốn cố định bằng nước, v.v.
2. Chọn [Nhẹ] bằng chế độ chuyển luồng khí.
3. Chọn [HOT] bằng nút chuyển chế độ và thổi khí nóng.



## Để giữ kiểu tóc của bạn lâu hơn



Thổi khí mát vào vùng tóc bạn muốn cố định sau khi thổi khí nóng.

### ► Lưu ý

- Tóc uốn sóng có thể dễ bị duỗi ra khi bạn thổi các ion khoáng và nanoe™ MOISTURE+ vào tóc, nhưng sẽ trở lại trạng thái ban đầu khi bạn thoa nước hoặc chất tạo kiểu.
- Hãy cẩn thận đừng gây va đập cho công hút khí, chẳng hạn như vào góc bàn.
- Có thể sử dụng chất tạo kiểu và chất điều trị, v.v. Tuy nhiên, nếu bạn sử dụng các chất dính như dầu, gel hoặc sáp, thì khó có thể đạt được hiệu quả dự kiến của các ion khoáng và nanoe™ MOISTURE+.
- Vì khi các ion khoáng và nanoe™ MOISTURE+ được tạo ra, bạn có thể gặp phải các vấn đề sau.
  - Giọt nước có thể bị thổi ra từ đầu phun nanoe™ MOISTURE+ trong khi sử dụng.
  - Bạn có thể nghe thấy tiếng ồn từ đầu phun khoáng và nanoe™ MOISTURE+ hoặc đầu phun ion khoáng.
  - Bạn có thể thấy mùi đặc trưng trong khi sử dụng.
- Không nhìn vào đầu thổi gió trong khi sử dụng thiết bị.

- Các tác động của nanoe™ MOISTURE+ trên tóc khác nhau tùy vào cá nhân và những người sau có thể thấy khó cảm nhận được tác dụng.

- Những người tóc xoăn
- Những người tóc gợn sóng nhiều
- Những người tóc mượt để xử lý
- Những người đã duỗi tóc trong vòng 3 đến 4 tháng
- Những người có mái tóc cực ngắn

Tóc xoăn	Tóc lượn sóng
	

## Bảo trì máy sấy tóc

Luôn luôn tắt công tắc nguồn và rút phích cắm ra khỏi ổ cắm điện tại nhà. (Trừ khi thực hiện việc bảo trì cho miệng thổi gió)

### Bảo trì đầu thổi gió

Làm điều này khoảng một lần một tháng trở lên

1. Cắm máy vào ổ cắm gia đình.
2. Bật công tắc và chọn [Nhẹ], [Trung bình] hoặc [Nhanh] bằng nút chuyển luồng khí.
3. Chọn [COLD] bằng nút chuyển chế độ.
4. Trong khi dùng tấm bông cạo bụi và tóc kẹt ở mắt lưới, hãy thổi chúng bằng khí.

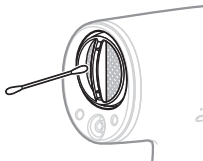

#### ► Lưu ý

- Khi thực hiện bảo trì, không được chặn cổng hút khí bằng tay.
- Bụi có thể bay ra khi bạn sử dụng máy lần đầu sau khi bảo trì. Hãy sử dụng máy sau khi xác nhận rằng không còn bụi bay ra nữa.  
(Không nhìn vào đầu thổi gió.)

## Bảo trì cổng hút khí

Làm điều này khoảng một lần một tháng trở lên

Loại bỏ hết xơ vải, tóc hoặc các vật khác khỏi cổng hút khí bằng giấy lau hoặc bàn chải đánh răng.



( Nếu bụi bám vào trong máy, loại bỏ bằng máy hút bụi. )

#### ► Lưu ý

- Không ấn hoặc chà xát bằng móng tay hoặc các vật sắc nhọn.  
Làm vậy có thể gây vỡ cổng hút khí.

## Bảo trì đầu phun khoáng và nanoe™ MOISTURE+

### Ít nhất một lần mỗi tháng

Để duy trì số lượng nanoe™  
MOISTURE+ và ion khoáng mà đầu  
phun tạo ra.

1. Chuẩn bị tăm bông mới, bán sẵn ngoài thị trường (loại dành cho em bé) và làm ẩm đầu tăm bông bằng nước.
2. Dùng tay sạch bóp đầu tăm bông và làm mỏng đầu tăm như trong hình bên phải.
3. Nhẹ nhàng đưa tăm bông vào đầu phun khoáng và nanoe™ MOISTURE+ cho đến khi dừng (khoảng 1 cm).
4. Cẩn thận xoay tăm bông 2-3 lần. Khi xoay, bạn có thể cảm nhận được tăm bông bị kẹt, nhưng không sao cả.

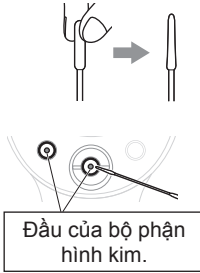

Không đặt tăm bông vào bất kỳ bộ phận nào khác ngoài bộ phận được đánh dấu ○.

## Bảo trì thân máy

### Làm như sau khi bị bẩn

Để vệ sinh máy sấy tóc (khi bị bẩn), hãy nhúng một miếng vải vào nước xà phòng và vắt thật kiệt, sau đó lau sạch máy bằng miếng vải này.

### ► Lưu ý

- Không dùng các chất như rượu, chất tẩy sơn móng tay hoặc chất tẩy (xà phòng rửa tay).  
Làm như vậy có thể gây ra hỏng hóc hoặc hay bạc màu.
- Không để các sản phẩm làm tóc hoặc mỹ phẩm dính vào thiết bị.  
Làm như vậy sẽ gây ra hỏng nhựa, dẫn đến bạc màu hoặc nứt vỡ.



## Xử lý sự cố

Vấn đề	Nguyên nhân có thể	Hành động
Không thể điều chỉnh luồng khí mặc dù đã nhấn nút chuyển luồng khí trong khi đèn luồng khí sẽ bật sau khi nhấp nháy hai lần.	▶ Kiểm tra xem có đang chọn chế độ chăm sóc da không.	Ở chế độ chăm sóc da, cài đặt luồng khí sẽ tự động được điều chỉnh về [Nhẹ], và không thể điều chỉnh luồng khí bằng cách nhấn nút chuyển luồng khí. (Xem trang 57.)
Tia lửa có thể xuất hiện bên trong thân máy. - Các tia lửa này là do rơ-le nhiệt - một bộ phận bảo vệ của máy tạo ra. Chúng hoàn toàn vô hại.	▶ Xơ vải đã tích tụ trong cổng hút khí hoặc miệng thổi gió.	▶ Lau sạch xơ vải tích tụ. (Xem trang 63.)
Khí nóng liên tục chuyển thành khí mát.	▶ Tóc hoặc thứ gì đó đang chặn cổng hút khí.	▶ Không được bịt chặn cổng hút khí.
Khí nóng trở nên nóng bất thường.	▶ Phích cắm không vừa khít với ổ cắm đang sử dụng.	▶ Sử dụng ổ cắm vừa khít với phích cắm.
Phích cắm trở nên nóng bất thường.	▶ Không cắm chặt phích cắm vào ổ cắm.	▶ Cắm phích cắm chắc chắn vào ổ cắm.
Các tia lửa được tạo ra bên trong đầu phun khoáng và nanoe™ MOISTURE+	▶ Bộ phận hình kim nằm ở phía sau của đầu phun khoáng và nanoe™ MOISTURE+ bị bẩn.	▶ Thực hiện bảo trì đầu phun khoáng và nanoe™ MOISTURE+. (Xem trang 64.)
Có tiếng ồn (tiếng rác) bên trong đầu phun khoáng và nanoe™ MOISTURE+.		
Nhiệt độ luồng khí không nóng.	▶ Chức năng cảm biến thông minh tự động kiểm soát nhiệt độ của luồng khí để phòng ngừa quá nóng. (Xem trang 56.)	
Có mùi lạ.	▶ Đây là mùi đặc trưng nanoe™ MOISTURE+, ion khoáng hoặc ozone, và không gây hại cho cơ thể con người.	
Giọt nước nhỏ ra từ đầu phun khoáng và nanoe™ MOISTURE+	▶ Thi thoảng có giọt nước nhỏ ra khi tạo nanoe™ MOISTURE+; đây không phải là tình trạng bất thường.	

Nếu vấn đề vẫn không được khắc phục, hãy liên hệ với cửa hàng nơi bạn mua thiết bị đó hoặc với trung tâm dịch vụ được Panasonic ủy quyền để sửa chữa.

## Quy cách

Nguồn điện	Mức độ tiêu thụ điện
220 V~ 50-60 Hz	1 300 W
230 V~ 50-60 Hz	1 450 W
240 V~ 50-60 Hz	1 600 W

Khi sử dụng [HOT] [Nhanh] Ở công suất vận hành tối đa.

Phụ kiện	Đầu sấy tập trung, Đầu sấy nhanh, Đầu khuếch tán
----------	--

Đây là sản phẩm dùng trong gia đình.

# Panasonic

Petunjuk Pengoperasian  
Pengering Rambut (Hanya untuk penggunaan rumah tangga)  
Model Nomor EH-NA0J

## Konten

---

<b>Tindakan Keamanan .....</b>	<b>68</b>	<b>Cara menggunakan pengering rambut.....</b>	<b>74</b>
Identifikasi bagian .....	71	Perawatan pengering rambut.....	79
Tentang nanoe™ MOISTURE+ dan mineral .....	73	Pemecahan masalah .....	81
		Spesifikasi.....	82

Terima kasih telah membeli produk Panasonic ini.



**Sebelum menggunakan produk ini, baca petunjuk pengoperasian secara menyeluruh dan simpan untuk digunakan di masa mendatang.**

- nanoe™ merupakan merek dagang dari Panasonic Holdings Corporation.
- nanoe™ MOISTURE+ adalah partikel ion berukuran nano yang dilapisi partikel air.

## Tindakan Keamanan

Pastikan untuk mengikuti petunjuk ini.

Untuk mencegah kecelakaan, cedera, atau kerusakan pada benda, ikuti petunjuk di bawah ini.

 <h1>PERINGATAN</h1>	<p>Menunjukkan kemungkinan bahaya yang dapat mengakibatkan cedera serius atau kematian.</p>
 <h1>PERHATIAN</h1>	<p>Menunjukkan kemungkinan bahaya yang dapat mengakibatkan cedera ringan atau kerusakan pada benda.</p>

Beberapa bagian dari ilustrasi petunjuk keselamatan berbeda dengan produk sebenarnya.



# PERINGATAN

## ► Colokan Kontak dan Kabel

- Jangan gunakan apabila kabel dalam kondisi kusut.
- Jangan merusak kabel atau colokan kontak. Jangan mengubah permukaan, memodifikasi, memaksa menekuk, atau menarik kabel atau colokan kontak. Selain itu, jangan meletakkan benda berat di atas kabel, atau melintir, atau menjepit kabel.
- Jangan gunakan bila colokan kontak atau kabel rusak atau panas.
- Jangan melilitkan kabel pada bodi utama alat saat menyimpannya.
- Jangan menyimpan atau menggunakan kabel dalam kondisi terbelit.
- Cabut colokan kontak dengan cara memegangnya, bukan menarik kabel.
- Selalu matikan sakelar daya dan cabut colokan kontak dari kotak kontak rumah setelah digunakan.
- Masukkan colokan kontak langsung kotak kontak listrik: Jangan gunakan dengan kabel ekstensi.
- Masukkan colokan kontak sepenuhnya ke kotak kontak. Jangan gunakan alat jika colokan kontak terpasang longgar.
- Selalu pastikan bahwa alat dioperasikan dengan sumber listrik yang memiliki tegangan dasar sesuai dengan yang tertera pada alat.
- Ketika alat ini digunakan di kamar mandi, cabut colokan kontak setelah digunakan karena dapat menimbulkan bahaya ketika berada di dekat air, meskipun alat ini telah dimatikan.







# PERINGATAN

- Untuk perlindungan tambahan, perangkat arus sisa (**RCD/residual current device**) yang memiliki nilai arus pengoperasian residu maksimum 30 mA disarankan untuk dipasang dalam sirkuit listrik di kamar mandi. Pastikan hal ini dengan instalator listrik Anda.
- Jika kabel rusak, penggantian kabel harus dilakukan oleh produsen, agen servis resmi, atau orang yang berkompeten, untuk menghindari bahaya.
- ▶ **Jika terjadi ketidaknormalan atau malfungsi**
- Segera hentikan penggunaan dan cabut colokan kontak jika terdapat ketidaknormalan atau malfungsi.  
<Kasus ketidaknormalan atau malfungsi>
  - Udara tidak keluar
  - Alat berhenti secara tiba-tiba
  - Bagian dalam menjadi sangat panas dan keluar asap sangat panas
  - Perangkat rusak atau berubah bentuk, atau mengeluarkan bunyi aneh.Segera bawa ke pusat servis resmi untuk pemeriksaan atau perbaikan.

## ▶ Perawatan

- Bila Anda melihat percikan api di sekitar lubang udara keluar saat menggunakan pengaturan udara panas, hentikan penggunaan dan bersihkan benang halus dari lubang udara keluar dan lubang udara masuk.

## ▶ Cara Penggunaan Produk

- Jangan tutupi, atau masukkan jepit rambut atau benda asing lainnya ke dalam lubang udara masuk, lubang udara keluar, lubang keluar mineral dan nanoe™ MOISTURE+.
- Jangan meninggalkan produk dalam kondisi sakelar daya menyala.



Lubang keluar mineral dan nanoe™ MOISTURE+

- Jangan simpan di tempat yang bisa dijangkau bayi atau anak-anak.
- Jangan biarkan anak-anak menggunakan alat ini.
- Jangan gunakan di dekat bahan yang mudah Terbakar (seperti alkohol, bensin, tiner, semprotan, produk perawatan rambut, penghapus cat kuku).
- Jangan memodifikasi, membongkar, atau memperbaiki alat ini.
  - Tindakan demikian dapat menyebabkan terpicunya api atau cedera akibat pengoperasian yang tidak normal.Hubungi pusat servis resmi untuk diperbaiki.
- Jangan memegang bagian mana pun dari tusuk kontak atau produk ini dengan tangan basah.
- Produk ini tidak dirancang untuk penggunaan komersial, dan tidak dimaksudkan untuk digunakan tanpa perawatan yang sesuai.
- Jangan merendam produk ini dalam air.
- Jangan menggunakan atau menyimpan produk ini di dekat air.
- Jangan menggunakan atau menyimpan produk ini di dekat bak mandi, pancuran, bak cuci, atau wadah berisi air lainnya.



Simbol ini dengan tanda larangan berwarna merah pada produk berarti "Jangan gunakan alat ini di dekat air".

- Jika Anda merasakan sakit atau ketidakwajaran pada kulit Anda atau bagian lain tubuh Anda, segera hentikan penggunaan produk ini.
- Produk ini tidak dimaksudkan untuk digunakan orang (termasuk anak-anak) dengan kemampuan fisik, sensor, dan mental yang kurang atau pengalaman serta pengetahuan yang kurang, kecuali diawasi oleh atau diberi instruksi tentang penggunaan alat oleh orang yang bertanggung jawab atas keselamatan mereka.
- Anak-anak harus diawasi untuk memastikan mereka tidak bermain dengan produk ini.



# PERHATIAN

## ► Untuk melindungi rambut Anda

- Pastikan untuk menjaga jarak lebih dari 3 cm antara lubang udara keluar dan rambut Anda.
- Pastikan untuk menjaga jarak rambut dari lubang udara masuk alat sekurangnya 10 cm untuk menghindari rambut tersedot masuk.

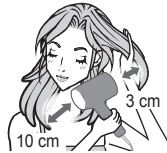

## ► Perhatikan tindakan pengamanan berikut ini

- Jangan dijatuhkan dan hindarkan dari benturan.
- Jangan gunakan pada anak-anak berusia di bawah 6 tahun.
- Jangan menyentuh lubang udara keluar, nosel kering cepat, udara nosel, yang akan menjadi sangat panas.
- Jangan gunakan produk ini untuk keperluan selain mengeringkan rambut.

## ► Catatan

- Pengereng rambut ini dilengkapi dengan perangkat perlindungan panas-berlebih otomatis. Jika pengereng rambut terlalu panas, alat ini akan beralih ke mode udara dingin. Matikan pengereng rambut dan cabut dari kotak kontak. Dinginkan selama beberapa menit sebelum menggunakannya kembali. Pastikan tidak ada debu, rambut, dsb. di lubang udara masuk dan lubang udara keluar sebelum menghidupkan produk ini lagi.
- Anda mungkin akan mencium bau khas ketika menggunakan pengereng rambut ini. Ini adalah bau khas dari nanoe™ MOISTURE+, ion mineral, atau ozon, dan tidak berbahaya bagi tubuh manusia.

## Identifikasi bagian

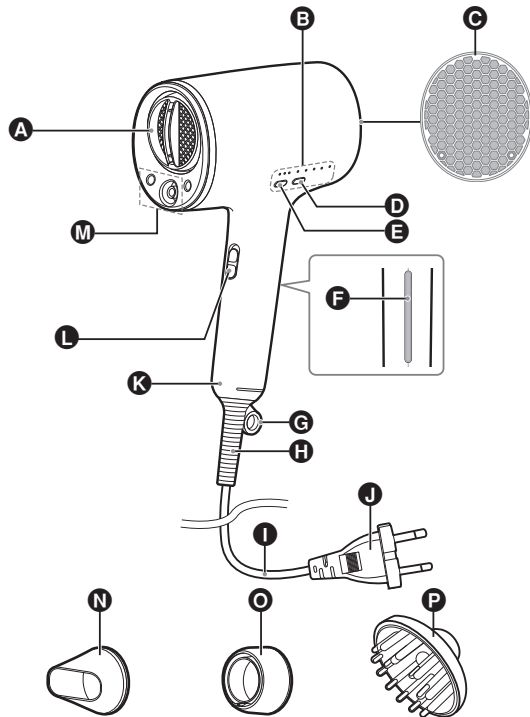

**A** Nosel pengering cepat lubang udara keluar

**B** Indikator mode

**C** Lubang udara masuk

**D** Tombol pengalih mode

**E** Tombol pengalih aliran udara

**F** Panel muatan listrik ion plus

**G** Cincin untuk menggantung

**H** Ring Pelindung

**I** Kabel

**J** Colokan kontak

Bentuk colokan kontak berbeda- beda tergantung areanya.

**K** Pegangan

**L** Sakelar daya [I/O]

**M** Lubang keluar mineral dan nanoe™ MOISTURE+

**N** Set Nosel

**O** Nosel pengeringan cepat

**P** Diffuser

Cara memasang

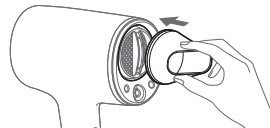

Tempatkan nosel di saluran udara keluar dan masukkan dengan kuat ke dalam posisinya sampai terkunci.

(Ilustrasi di atas memperlihatkan cara memasang set nosel.)

Cara melepas

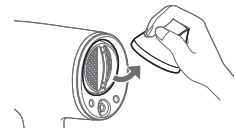

Putar dan tarik nosel menjauhi saluran udara keluar.

### ► Set Nosel

Untuk memudahkan penataan rambut dan mengeringkan rambut dengan hembusan udara, pasang Nosel ke pengering rambut.

- Nosel membantu mengarahkan aliran udara ke area tertentu rambut

### ► Nosel Pengering-cepat

Anda dapat menambah tingkat pengeringan dengan menggunakan aliran udara kuat dan pelan untuk mengeringkan dan memisahkan kumpulan rambut yang basah.

- Memasang nosel setelah dapat mengurangi kinerja nosel pengering cepat.

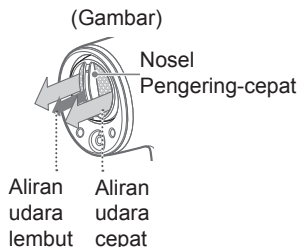

### ► Nosel peningkat hembusan udara

Aliran udara cepat yang pekat mencapai lebih dalam ke kulit kepala dan secara efektif mengeringkan akar rambut. Direkomendasikan untuk rambut tebal atau mengeringkan akar rambut yang keras.

- Memasang set nosel dan nosel peningkat hembusan udara dapat mengurangi kinerja di bawah mode berganti-ganti panas/dingin atau mode perawatan ujung rambut.

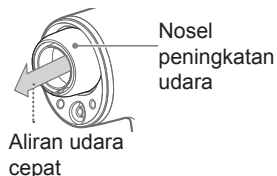

### ► Diffuser

Untuk menghasilkan rambut lebat dengan banyak volume dan penataan.

## Indikator Kontrol dan penjelasan mode

Ketika sakelar daya dihidupkan, pengering akan dimulai di mode udara panas/pengaturan aliran udara cepat.

- Di semua mode, aliran udara yang diperkaya dengan nanoe™ MOISTURE+ dan mineral akan disediakan.

### Indikator Kontrol

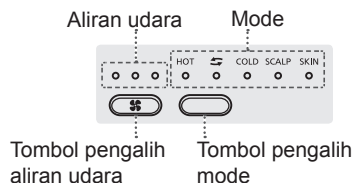

### Kontrol aliran udara

Untuk mengubah aliran udara, tekan tombol pengalih aliran udara.

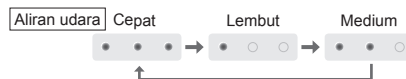

### Kontrol mode

Untuk mengubah mode, tekan tombol pengalih mode.

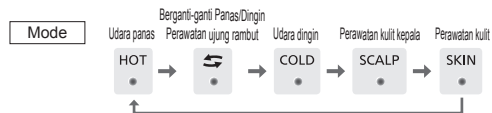

### ► Penginderaan cerdas

Dua sensor memantau kondisi lingkungan dan cara Anda menggunakan pengering, dan secara otomatis mengontrol suhu untuk mencegah panas yang ekstrem.

(Suhu udara dan ruangan dipantau terus-menerus.)

## Penjelasan mode

Suhu udara bervariasi dalam setiap mode. Pilih mode suhu yang anda inginkan.

### Mode udara panas [HOT]

Suhu udara otomatis dikontrol berdasarkan suhu ruangan aktual. Anda dapat mengeringkan rambut dengan nyaman bahkan pada musim panas dengan panas udara yang otomatis dikurangi.

### Mode berganti-ganti Panas/Dingin [↔] < Aliran udara [Cepat] atau [Medium] >

Otomatis berganti-ganti antara udara panas dan udara dingin. Udara panas merapikan rambut yang berantakan, sedangkan udara dingin menjaga agar rambut tetap tertata. Permukaan rambut yang mulus akan mencerminkan cahaya, sehingga memberi Anda penampilan rambut berkilau dan rapi.

### Mode perawatan ujung rambut [↔] < Aliran udara [Lembut] >

Otomatis berganti-ganti antara udara panas dan udara dingin dengan periode paling efektif dan aliran udara untuk penataan ujung rambut berdasarkan suhu sekitar yang terus-menerus dideteksi oleh sensor. Aliran udara lembut cenderung tidak memisahkan ujung rambut, jadi Anda dapat dengan mudah meniupkan dan menata ujung rambut.

### Mode udara dingin [COLD]

Pengeringan dengan udara dingin membantu menjaga gaya rambut Anda lebih lama.

### Mode perawatan kulit kepala [SCALP]

Air yang tetap berada di kulit (kulit kepala) Anda dapat menimbulkan perasaan tidak nyaman seperti lengket. Keringkan rambut Anda dengan nyaman menggunakan aliran udara bersuhu sekitar 50°C, yang terasa nyaman di kulit (kulit kepala) Anda.

### Mode perawatan kulit [SKIN]

Aliran udara yang diperkaya dengan nanoe™ MOISTURE+ dan mineral membantu mencegah dehidrasi dan membuat kulit Anda menjadi lembap setelah mandi.

- Penghembusan wajah selama sekitar 1 menit akan membantu menjaga kulit Anda tetap lembap.
- Ketika memilih [SKIN] di pengaturan [Cepat] atau [Medium], aliran udara akan berubah ke [Lembut].  
Untuk kembali ke aliran udara sebelumnya, tekan tombol pengalih aliran udara.
- Ketika menekan tombol pengalih aliran udara dalam mode perawatan kulit, lampu aliran udara akan berkedip dua kali, sementara aliran udara tidak akan berubah.

## Tentang nanoe™ MOISTURE+ dan mineral

### Efek nanoe™ MOISTURE+ dan mineral ganda

Mengendalikan keikalan rambut dengan menyeimbangkan kandungan air rambut, membuat rambut lebih berkilau, dan mudah untuk ditata.

Menjadikan rambut tahan terhadap kerusakan akibat disisir, dll., dan menghasilkan rambut indah.



Lubang keluar mineral dan nanoe™ MOISTURE+

### Apa yang dimaksud dengan nanoe™ MOISTURE+, mineral?

#### nanoe™ MOISTURE+

nanoe™ MOISTURE+ adalah partikel ion “nanoe™” yang dibungkus dalam air dengan kelembapan lebih tinggi yang membuatnya mudah memasuki rambut, dan tidak dapat dilihat oleh mata manusia.

nanoe™ MOISTURE+ dihasilkan dengan mengumpulkan kelembapan di udara, sehingga tergantung pada lingkungan penggunaan, ada kemungkinan nanoe™ MOISTURE+ tidak dapat dihasilkan. Dalam lingkungan dengan suhu rendah dan kelembapan yang juga rendah, air di udara akan sulit dikumpulkan. Ketika kondisi initerjadi, ion negatif akan dihasilkan.

#### Mineral

“Mineral” berarti ion mineral yang dihasilkan oleh unit pelepas yang berisi elektrode zinc.

“nanoe™ MOISTURE+” dan “Mineral” tidak terlihat oleh mata manusia.

## Muatan listrik ion plus

Rambut akan bermuatan listrik negatif ketika ion mineral dan nanoe™ MOISTURE+ terus-menerus diaplikasikan. Rambut yang bermuatan listrik negatif menolak ion mineral dan nanoe™ MOISTURE+, sehingga sulit untuk mengaplikasikan ion mineral dan nanoe™ MOISTURE+ ke rambut.

Ketika hal ini terjadi, cukup pegang panel muatan listrik ion plus bersama dengan gagang, muatan listrik negatif yang terakumulasi di rambut akan dilepaskan.

Dengan melakukan tindakan ini, ion mineral dan nanoe™ MOISTURE+ dapat terus memasuki rambut, memasok kelembapan dan melembapkan rambut dengan rata hingga ke ujungnya.

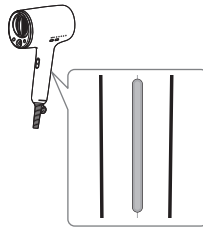

## Cara menggunakan pengering rambut

### Persiapan

- 1 Gunakan handuk untuk sedikit mengeringkan rambut Anda.
- 2 Kemudian sikat atau sisir dengan jari Anda untuk menguraikan kekusutan.
- 3 Masukkan colokan kontak ke kotak kontak.

### Keringkan rambut Anda

- 1 Alihkan sakelar daya. Tekan tombol pengalih aliran udara dan pilih pengaturan [Cepat] atau [Medium].
  - Pilih [I] dengan sakelar daya.
  - Ketika menghidupkan sakelar daya, mungkin akan ada jeda sebentar sebelum udara panas keluar.
- 2 Arahkan udara hangat ke seluruh rambut.
  - Rambut Anda akan kering dengan cepat jika Anda mengarahkan udara hangat ke akar rambut.

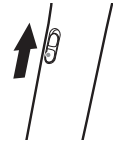

### 3 Bila rambut sudah kering sekitar 90%, gunakan mode berganti-ganti panas/dingin untuk menyelesaikannya dengan baik, dan menjadikan rambut berkilau.

- Pilih [↔] dengan tombol pengalih mode.



Untuk mengaplikasikan udara panas dan dingin secara menyeluruh, pisahkan rambut Anda ke kiri dan kanan untuk mengeringkannya.



1. Gunakan mode berganti-ganti panas/dingin saat menyisirkan jari-jari Anda ke rambut dari sisi dalam. (Satu sisi)
2. Gunakan mode berganti-ganti panas/dingin sambil menyisirkan jari Anda ke rambut dari puncak kepala ke ujung jari. (Satu sisi)
3. Juga lakukan langkah 1 dan 2 pada sisi sebaliknya.



### Jika Anda khawatir tentang kerusakan pada ujung rambut, gunakan mode perawatan ujung rambut.

1. Pilih [Lembut] dengan tombol pengalih aliran udara dan pilih [↔] dengan tombol pengalih mode.
2. Ketika menggunakan jari Anda untuk membagi rambut, keringkan bagian dalam dan luar rambut hingga ke ujungnya.
3. Lakukan Langkah 2 di sisi berlawanan.

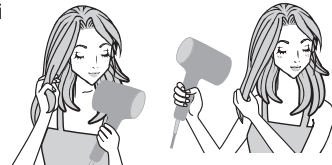

## 4 Matikan sakelar daya mati.

## 5 Cabut colokan kontak dari kotak kontak.

- Bila pengeringan sudah selesai, tuntaskan pengeringan dengan sikat atau jari Anda.
- Setelah pengering rambut menjadi cukup dingin, simpanlah di tempat yang kelembapannya rendah.

## Mode perawatan kulit kepala

Lakukan ini setelah mengeringkan rambut sekitar 70% mengikuti prosedur 2 pada Hal.74.

**1** Pilih [SCALP] dengan tombol pengalih mode.

**2** Angkat rambut Anda dengan tangan dan keringkan kulit kepala.

- Anda mungkin merasa dingin tergantung pada suhu udara sekitar. Dalam hal ini, jauhkan sedikit alat dari kulit kepala pada [HOT] dan hembuskan udara.

**3** Pilih [HOT] dengan tombol pengalih mode dan keringkan seluruh rambut Anda.



## Mode perawatan kulit

Lakukan ini setelah mengeringkan rambut mengikuti prosedur 3 pada Hal.75.

**1** Pilih [SKIN] dengan tombol pengalih mode.

- Pengaturan aliran udara akan otomatis disesuaikan ke [Lembut].



**2** Posisikan lubang udara keluar pada jarak sekitar 20 cm dari dagu dan hembuskan udara selama sekitar 1 menit, sambil gerakkan alat ke kiri dan kanan.

- Gunakan dengan mata tertutup.
- Lakukan perawatan kulit dengan losion atau losion susu, dengan cara yang sama dan waktu seperti biasa.





### Untuk menambah volume rambut

Angkat bagian bawah rambut dan hembuskan udara panas dari bagian bawah ke atas.



### Untuk mengurangi volume rambut

Sisirkan tangan Anda di rambut dengan arah yang sama seperti jatuhnya rambut, dan hembuskan udara panas dari atas ke bawah.



### Untuk menghasilkan rambut ikal dan bergelombang dengan *diffuser*

1. Tempatkan ujung rambut Anda dengan hati-hati di *diffuser*.
2. Angkat rambut ikal Anda ke atas dan turunkan ke bawah dari kulit kepala selagi dikeringkan.
3. Ulangi untuk semua bagian.
4. Terakhir, sesuaikan penampilan keseluruhan dengan jari Anda.



### Untuk menambah volume rambut dengan *diffuser*

Dapatkan volume dengan menggerakkan *diffuser* dalam gerakan melingkar di atas kulit kepala. Tahan *diffuser* di area tertentu kepala selama beberapa detik untuk mendapatkan volume yang Anda inginkan. Ulangi sampai penampilan yang Anda inginkan didapatkan.



### Untuk menyesuaikan aliran rambut dengan *diffuser*

Sisir rambut dengan *diffuser* untuk mengeringkan rambut dari akar hingga ujung sambil menarik ujung rambut.



### Untuk menata rambut

1. Lembapkan area rambut yang ingin Anda tata dengan air dll.
2. Pilih [Lembut] dengan mode pengalih aliran udara.
3. Pilih [HOT] dengan tombol pengalih mode dan hembuskan udara panas.



## Agar tatanan rambut Anda tahan lama



Hembuskan udara dingin ke area rambut yang ingin Anda tata setelah menghembuskan udara panas.

### ► Catatan

- Ikal permanen dapat untuk sementara menjadi mudah hilang bila Anda mengaplikasikan ion mineral dan nanoe™ MOISTURE+ ke rambut, tetapi akan kembali ke kondisi aslinya ketika Anda memberi air atau bahan penataan rambut.
- Berhati-hatilah untuk tidak membenturkan saluran udara masuk seperti pada sudut meja.
- Produk penataan dan perawatan dapat digunakan. Namun, jika Anda menggunakan bahan yang lengket seperti minyak, gel, atau lilin, efek yang diharapkan dari ion mineral dan nanoe™ MOISTURE+ bisa menjadi sulit diperoleh.
- Karena nanoe™ MOISTURE+ dan ion mineral dihasilkan, Anda mungkin mengalami hal berikut.
  - Tetesan air dapat terhembus keluar dari lubang keluar nanoe™ MOISTURE+ selama penggunaan produk ini.
  - Anda dapat mendengar suara bising dari lubang keluar mineral dan nanoe™ MOISTURE+ atau lubang keluar ion mineral.
  - Anda mungkin mencium bau khas selama penggunaan.
- Jangan melihat ke dalam lubang udara keluar sewaktu produk sedang digunakan.

- Hasil nanoe™ MOISTURE+, ion mineral, dan setiap mode pada rambut bervariasi sesuai dengan individu masing-masing dan pada orang-orang berikut ini, efek dapat sulit didapatkan.

- Orang dengan rambut keriting
- Orang dengan rambut sangat bergelombang
- Orang dengan rambut halus yang mudah diatur
- Orang yang menggunakan obat pelurus dalam 3 sampai 4 bulan
- Orang dengan rambut sangat pendek

Rambut keriting	Rambut ikal
	

## Perawatan pengering rambut

Selalu matikan sakelar daya dan cabut colokan kontak dari kotak kontak. (Kecuali ketika melakukan perawatan pada lubang udara keluar)

### Merawat lubang udara keluar

Lakukan ini sekitar sebulan sekali atau lebih

1. Colokkan colokan kontak ke kotak kontak.
2. Hidupkan sakelar dan pilih [Lembut], [Medium], atau [Cepat] dengan tombol pengalih aliran udara.
3. Pilih [COLD] dengan tombol pengalih mode.
4. Sewaktu membersihkan debu dan rambut yang tersangkut di saringan dengan kapas pembersih telinga, hembuskan debu dan rambut tersebut.

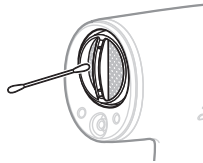

#### ► Catatan

- Selama melakukan perawatan, jangan menghalangi lubang udara masuk dengan tangan.
- Debu dapat terhembus keluar saat Anda menggunakan produk ini untuk pertama kalinya setelah perawatan. Gunakan produk setelah memastikan bahwa debu tidak lagi terhembus keluar. (Jangan melihat ke dalam lubang udara keluar.)

## Merawat lubang udara masuk

Lakukan ini sekitar sebulan sekali atau lebih

Usap untuk membersihkan benang halus, rambut, atau bahan lain dari lubang udara masuk dengan tisu atau sikat gigi.



( Jika debu menumpuk di bagian dalam, bersihkan dengan penyedot debu. )

#### ► Catatan

- Jangan menekan atau menggosok dengan kuku atau benda tajam. Tindakan demikian dapat menyebabkan lubang udara masuk pecah.

## Merawat lubang keluar mineral dan nanoe™ MOISTURE+

### Paling sedikit sekali sebulan

Untuk menjaga jumlah lubang keluar ion mineral dan lubang keluar nanoe™ MOISTURE+ yang dihasilkan.

1. Siapkan kapas korek telinga baru yang dijual bebas (yang digunakan untuk bayi) dan basahi ujung tongkat kapas dengan air.
2. Jepit ujung kapas korek telinga dengan tangan yang bersih dan buat ujungnya menjadi tipis sebagaimana diperlihatkan pada gambar di sebelah kanan.
3. Masukkan kapas korek telinga dengan hati-hati ke dalam lubang keluar mineral dan nanoe™ MOISTURE+ sampai berhenti (sekitar 1 cm).
4. Putar kapas korek telinga 2-3 kali dengan hati-hati. Ketika diputar, Anda dapat merasa kapas tersangkut, tetapi hal ini bukanlah suatu masalah.



## Merawat bodi utama

### Lakukan ini bila kotor

Untuk membersihkan pengering rambut (bila kotor), rendam kain dalam air sabun dan peras kuat-kuat, lalu lap dengan kain tersebut.



### ► Catatan

- Jangan gunakan bahan seperti alkohol, pembersih cat kuku, atau detergen (sabun tangan). Tindakan demikian dapat mengakibatkan malfungsi atau keretakan atau perubahan warna komponen.
- Jangan letakkan produk ini bersama dengan produk penataan rambut atau kosmetik di dekatnya. Jika melakukannya dapat menyebabkan kerusakan pada plastik, yang menyebabkan perubahan warna dan keretakan.



## Pemecahan masalah

Masalah	Kemungkinan penyebab	Tindakan
Aliran udara tidak dapat disesuaikan meskipun tombol pengalih aliran udara ditekan, sementara lampu aliran udara akan menyala setelah berkedip dua kali.	▶ Periksa apakah mode perawatan kulit dipilih.	▶ Di mode perawatan kulit, pengaturan aliran udara akan otomatis disesuaikan ke [Lembut], dan aliran udara tidak dapat disesuaikan dengan menekan tombol pengalih aliran udara. (Lihat halaman 73.)
Percikan api terlihat di dalam produk. - Percikan api ini disebabkan oleh perangkat pelindung (sakelar termostat). Ini tidak berbahaya.	▶ Benang halus telah menumpuk pada lubang udara masuk atau lubang udara keluar.	▶ Singkirkan tumpukan benang halus. (Lihat halaman 79.)
Udara panas berulang kali berubah menjadi udara dingin.	▶ Rambut atau sesuatu menyumbat lubang udara masuk.	▶ Jangan menutupi lubang udara masuk.
Udara panas menjadi panas secara tidak normal.	▶ Steker tidak tertancap dengan kencang ke stopkontak yang digunakan.	▶ Gunakan stopkontak yang padanya colokan kontak dapat tertancap kencang.
Colokan kontak menjadi panas secara tidak normal.	▶ Colokan kontak daya tidak ditancapkan dengan kencang ke kotak kontak.	▶ Colokkan steker ke stopkontak sampai kencang.
Percikan api dihasilkan di dalam lubang keluar mineral dan nanoe™ MOISTURE+	▶ Komponen berbentuk jarum di belakang lubang keluar mineral dan nanoe™ MOISTURE+ kotor.	▶ Lakukan perawatan pada lubang keluar mineral dan nanoe™ MOISTURE+. (Lihat halaman 80.)
Terdengar bunyi bising (keretakan) di dalam lubang keluar mineral dan nanoe™ MOISTURE+.		
Suhu udara tidak panas.	▶ Fungsi penginderaan cerdas otomatis mengontrol suhu udara untuk mencegah panas yang ekstrem. (Lihat halaman 72.)	
Ada bau khas.	▶ Ini adalah bau khas dari nanoe™ MOISTURE+, ion mineral, atau ozon, dan tidak berbahaya bagi tubuh manusia.	
Tetesan lembut air tersembur keluar dari lubang keluar mineral dan nanoe™ MOISTURE+	▶ Terkadang tetesan lembut air tersembur keluar dari alat saat nanoe™ MOISTURE+ dihasilkan; ini bukan hal yang tidak wajar.	

Jika masalah masih belum teratasi, hubungi toko tempat Anda membeli alat tersebut atau pusat servis resmi Panasonic untuk perbaikan.

## Spesifikasi

Sumber daya	Konsumsi daya
220 V~ 50-60 Hz	1 300 W
230 V~ 50-60 Hz	1 450 W
240 V~ 50-60 Hz	1 600 W

Ketika menggunakan [HOT] [Cepat] Pada daya operasi maksimum.

Aksesori	Set Nosel, Nosel peningkat hembusan, Diffuser
----------	---

Produk ini dimaksudkan untuk penggunaan rumah tangga saja.

**No. Registrasi: IMKG.2448.11.2023**

Diimpor oleh :  
**PT Panasonic Gobel Indonesia**  
Jl.Dewi Sartika No.14 (Cawang II),  
Jakarta 13630, Indonesia

**Pusat Pelayanan Pelanggan:**  
Contact Center  
Telp. 0804-1-111-111  
E-mail: [ccc@id.panasonic.com](mailto:ccc@id.panasonic.com)  
Website: [www.panasonic.com/id](http://www.panasonic.com/id)



Panasonic Corporation  
<https://www.panasonic.com>  
© Panasonic Corporation 2024