

Panasonic®

Hướng dẫn sử dụng

Máy lọc nước **Sử dụng trong gia đình**

MicroClear4000

Số model: TK-CJ600-ZVN
TK-CJ300-WVN

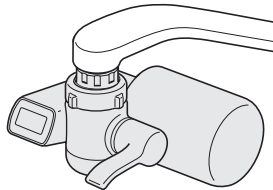

TK-CJ600

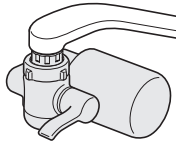

TK-CJ300

Cảm ơn quý khách hàng đã mua sản phẩm của Panasonic.

- Vui lòng đọc kỹ hướng dẫn trước khi sử dụng sản phẩm này, và cất giữ để tham khảo sau này.
- **Đọc kỹ phần “Hướng dẫn an toàn” (T. 3 – 7) trong tài liệu này trước khi sử dụng.**
- Nhớ lưu ý kiểm tra ngày mua được ghi vào phiếu bảo hành hay chưa.
- Lưu ý rằng nhà sản xuất sản phẩm sẽ không chịu trách nhiệm nếu hỏng hóc hoặc tai nạn xảy ra do không biết cách sử dụng sản phẩm, lắp đặt hoặc vận hành sai hướng dẫn.

Nội dung

Hướng dẫn an toàn	3	Vận hành	29
Lưu ý vận hành	8	Bảo dưỡng	31
Thành phần sản phẩm	9	Thay thế lõi lọc	36
Tên và chức năng của các bộ phận	10	Khi bị mất nước	41
Các bước tiến hành trước khi sử dụng	12	Không sử dụng sản phẩm trong thời gian dài	41
Lắp đặt 1		Nếu xảy ra sự cố TK-CJ600	42
Kiểm tra thân máy và phụ kiện kèm theo	14	Hỏi & Đáp	43
Lắp đặt 2 TK-CJ600		Khắc phục sự cố	45
Lắp (thay) pin lithium vào thân máy	15	Phụ kiện tùy chọn	47
Lắp đặt 3		Thông số kỹ thuật	48
Kiểm tra vòi nước	17		
Lắp đặt 4			
Lắp đặt máy lọc nước	20		
Lắp đặt 5			
Kiểm tra sau khi lắp đặt	27		

Lõi lọc thay thế cho máy lọc nước:

- Số model: TK-CJ600C-EX
- Cách thay thế lõi lọc (T. 36)

Hướng dẫn an toàn

Vui lòng đảm bảo làm theo hướng dẫn này

Để phòng tránh tai nạn cho người hoặc thiệt hại tài sản, luôn tuân thủ các hướng dẫn dưới đây.

- **Phần dưới đây giải thích mức độ nguy hiểm và thiệt hại gây ra do sử dụng không đúng cách.**



CẢNH BÁO

Chỉ ra thương tích nặng hoặc tử vong.



THẬN TRỌNG

Chỉ ra nguy cơ gây thương tích hoặc thiệt hại tài sản.

- **Biểu tượng dưới đây được phân loại và có ý nghĩa như sau.** (Dưới đây là các ví dụ về biểu tượng.)



Biểu tượng này chỉ ra biểu tượng cấm.



Biểu tượng này chỉ ra các yêu cầu phải tuân theo.



CẢNH BÁO

Nguồn nước



- **Chỉ sử dụng nước (như nước máy) được phép dùng trong sinh hoạt.**

(Nếu không sẽ gây ra một số vấn đề về sức khỏe.)

- Thân máy không thể loại bỏ các chất độc hại không được liệt kê ở T. 48 – 49 của sách hướng dẫn sử dụng hoặc không thể khử trùng nước.

Hướng dẫn an toàn Vui lòng đảm bảo làm theo hướng dẫn này (tiếp)

CẢNH BÁO

Vô tình nuốt phải phụ kiện TK-CJ600



- Không để pin lithium loại đồng xu kèm theo trong tầm với của trẻ sơ sinh hoặc trẻ mới biết đi.
(Làm như vậy có thể trẻ sẽ vô tình nuốt phải phụ kiện.)
 - Hỏi ý kiến bác sĩ ngay nếu nghi ngờ trẻ nuốt phải pin.



THẬN TRỌNG

Cấm tháo rời



- Không tháo rời, sửa chữa hoặc tân trang lại máy.
(Làm như vậy có thể gây rò rỉ nước hoặc trục trặc.)
→ Vui lòng liên hệ với đại lý hoặc trạm bảo hành trực thuộc của Panasonic để được kiểm tra hoặc bảo trì.

THẬN TRỌNG

Về pin TK-CJ600



- Không vút bỏ pin vào lửa, hoặc làm ngắn mạch hoặc tháo rời pin.
(Làm như vậy có thể gây bỏng hoặc thương tích.)



- Luôn tuân thủ các cảnh báo trên pin.
- Không làm ướt pin lithium loại đồng xu hoặc bên trong khoang ngăn chứa pin.
- Kiểm tra cực \oplus và \ominus của pin, lắp đúng cực.
- Tháo pin đã cạn kiệt càng sớm càng tốt.
- Sử dụng pin trong thời gian hết hạn khuyến nghị theo thông số kỹ thuật.
(Nếu không làm vậy có thể gây ra thương tích hoặc tai nạn do phát nhiệt pin, vỡ hoặc rò rỉ chất lỏng.)

Vô tình nuốt phải phụ kiện



- Không để phụ kiện kèm theo trong tầm tay trẻ sơ sinh hoặc trẻ mới biết đi.
(Làm như vậy có thể trẻ sẽ vô tình nuốt phải phụ kiện.)
 - Hỏi ý kiến bác sĩ ngay nếu nghi ngờ trẻ nuốt phải phụ kiện.

Hướng dẫn an toàn Vui lòng đảm bảo làm theo hướng dẫn này (tiếp)

THẬN TRỌNG

Vị trí lắp đặt



-  ● Không chặn đầu ra nước lọc.
- Không kết nối vòi hoặc thiết bị khác với đầu ra nước lọc.
(Làm như vậy có thể khiến rò rỉ nước hoặc trục trặc.)
- Không kết nối sản phẩm với hệ thống cấp nước nóng không có van một chiều (van ngăn dòng nước chảy ngược).
(Làm như vậy có thể dẫn đến hỏng máy nước nóng.)
- Không kết nối sản phẩm với loại máy nước nóng có dây điện (có cấu tạo không thể ngắt nước ở đầu ra nước nóng như máy nước nóng tức thời).
(Làm như vậy có thể dẫn đến hỏng máy nước nóng.)

Bảo quản nước lọc

-  ● Sử dụng nước lọc ngay sau khi được lọc. Khi bảo quản để dùng cho những lần sau, hãy đổ vào hộp kín sạch và dùng hết trong vòng 1 ngày nếu được giữ ở nhiệt độ phòng hoặc trong vòng 2 ngày nếu được giữ trong tủ lạnh.
(Bởi vì clo (chất khử trùng) chứa trong nước máy được loại bỏ, dẫn đến vi khuẩn nói chung tăng nhiều hơn và gây ra các vấn đề sức khỏe.)

THẬN TRỌNG

Trường hợp không sử dụng được nước đã lọc

-  ● Không sử dụng nước lọc để nuôi cá hoặc dùng cho các vật nuôi khác.
(Kết quả là môi trường có thể thay đổi và cá, v.v. có thể chết.)
-  ● Mỗi ngày trước khi sử dụng sản phẩm lần đầu tiên, hãy để máy chảy bỏ khoảng 0,5 lít nước (quá trình này sẽ mất khoảng 20 giây).
- Nếu sản phẩm không được sử dụng trong hai ngày trở lên, hãy để máy chảy bỏ khoảng 8 lít nước (quá trình này sẽ mất khoảng 5 phút).
(Nước uống còn sót lại bên trong thân máy có thể gây ra các vấn đề về sức khỏe.)

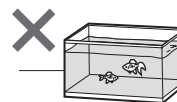

Lưu ý cho người dùng sản phẩm

-  ● Thiết bị này không dành cho những người (kể cả trẻ em) có thể chập, giác quan hoặc tinh thần yếu hoặc những người thiếu kinh nghiệm và hiểu biết sử dụng, trừ khi có người chịu trách nhiệm về an toàn của họ hướng dẫn hoặc giám sát họ cách sử dụng thiết bị.
- Phải giám sát trẻ em khi sử dụng để chúng không nghịch máy.
(Nguy cơ tai nạn hoặc thương tích.)



Lưu ý vận hành

Nguồn nước

- Không sử dụng nguồn nước trong các trường hợp sau
 - Nước quá đục, hoặc nước chứa nhiều gỉ đỏ (Làm như vậy sẽ làm giảm đáng kể tuổi thọ của lõi lọc.)

Sử dụng

- Nhiệt độ của nước có thể được sử dụng cho sản phẩm này được hiển thị trong bảng dưới đây. Đảm bảo tuân theo các nhiệt độ này.
(Nếu không làm theo, có thể dẫn đến sự cố hoặc có thể làm rò rỉ lượng trihalometan đã được hấp thụ bởi lõi lọc.)

Vị trí cần khóa nước	Nhiệt độ nước
 (Nước lọc)	Dưới 35 °C
 (Nước máy trực tiếp)	Dưới 80 °C
 (Nước máy vòi sen)	

Vị trí lắp đặt

- Không lắp đặt máy lọc nước ở những nơi sau đây.
 - Gần các khu vực nóng như thiết bị sưởi (trên 60 °C)
(Làm như vậy có thể khiến máy bị biến dạng.)
 - Trong khu vực có ánh nắng trực tiếp hoặc nơi có thể bị gió và mưa
(Làm như vậy có thể gây ra hoạt động không chính xác hoặc trục trặc.)
 - Nơi máy có thể đóng băng
(Làm như vậy có thể gây nứt đường ống nước hoặc lõi lọc.)
 - Nơi máy có thể bị dầu bao phủ
(Làm như vậy có thể gây nứt máy lọc nước.)
- Không lắp sản phẩm vào vòi nước chỉ dùng cho nước nóng.
(Làm như vậy có thể gây ra sự cố.)

Thành phần sản phẩm

TK-CJ600

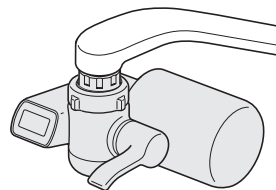

- Vòi màn hình LCD
- Hướng dẫn thay thế lõi lọc:
Khoảng 1 năm

TK-CJ300

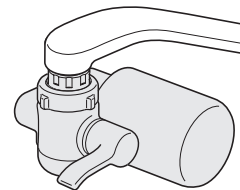

- Hướng dẫn thay thế lõi lọc:
Khoảng 1 năm

- Ngoại trừ một số trường hợp ngoại lệ, TK-CJ300 được sử dụng cho các hình minh họa về máy lọc nước trong sách hướng dẫn này.

Tên và chức năng của các bộ phận

Thân máy

TK-CJ600

Màn hình LCD

3995_L

- Hiện thị lượng nước (hướng dẫn) mà sản phẩm có thể xử lý cho đến khi cần thay lõi lọc. (T. 37)

U26

- Chỉ ra sự cố của thân máy (T. 42)

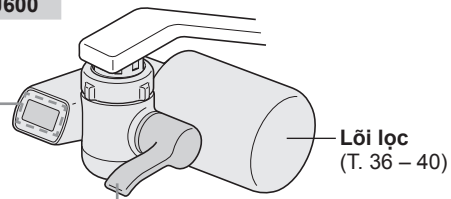

Cần khóa nước

Sử dụng nước lọc ()

Nước lọc được xả từ đầu ra nước lọc.

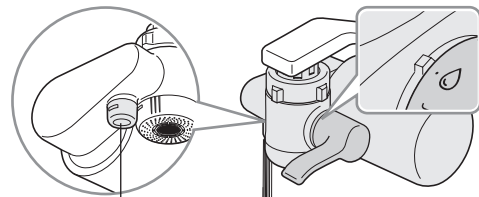

TK-CJ300

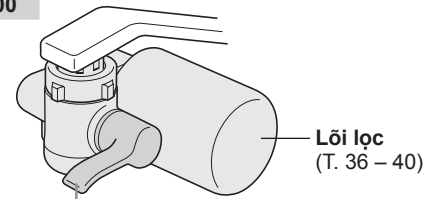

Sử dụng nước máy chưa lọc ()

Xả nước từ đầu ra nước chưa lọc.

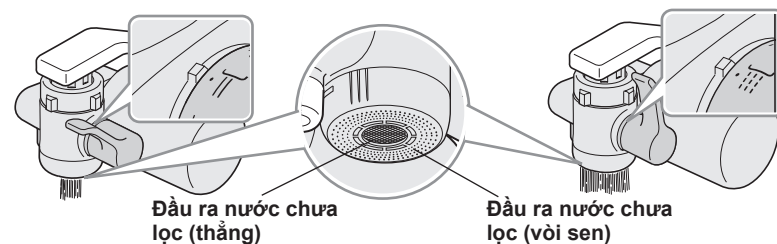

Các bước tiến hành trước khi sử dụng

Lắp đặt 1

Kiểm tra thân máy và phụ kiện kèm theo

T. 14

Lắp đặt 2

TK-CJ600

Lắp (thay) pin lithium vào thân máy

T. 15 – 16

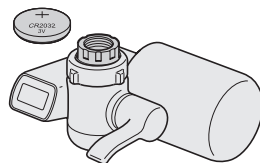

Lắp đặt 3

Kiểm tra vòi nước

T. 17 – 19

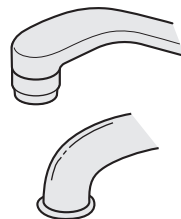

Lắp đặt 4

Lắp đặt máy lọc nước
Phương pháp lắp đặt khác nhau tùy thuộc vào hình dạng của vòi nước.

T. 20 – 26

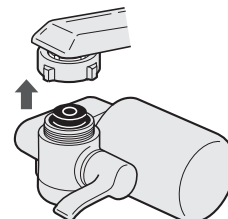

Lắp đặt 5

Kiểm tra sau khi lắp đặt
Chạy nước lọc trong khoảng 3 hoặc 4 phút để loại bỏ không khí bên trong thân máy và kiểm tra xem có trục trặc nào không.

T. 27 – 28

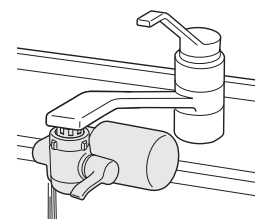

Lắp đặt 1 Kiểm tra thân máy và phụ kiện kèm theo

Nếu thiếu bất kỳ mục nào, vui lòng liên hệ với đại lý mà bạn đã mua sản phẩm.

Thân máy

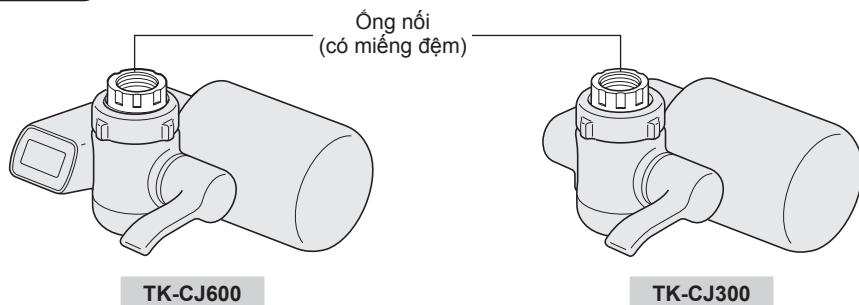

Phụ kiện kèm theo



Ống nối lắp đặt
(có 4 vít)



Ống lót
(có miếng đệm)



[Dành riêng TK-CJ600]

Pin lithium loại đồng xu

Số model: CR2032 (Hàng thương mại)

- Pin đi kèm trong gói để sử dụng thử nghiệm và có thể có tuổi thọ ngắn.

Lắp đặt 2 TK-CJ600 Lắp (thay) pin lithium vào thân máy

- Nó hiển thị lượng nước (hướng dẫn) mà sản phẩm có thể xử lý cho đến khi cần thay lõi lọc.
- Khi thay pin, nên tháo máy lọc nước ra khỏi vòi nước.
- Không làm ướt pin lithium loại đồng xu hoặc bên trong khoang ngăn chứa pin.
(Nếu không làm vậy có thể gây ra thương tích hoặc tai nạn do phát nhiệt pin, vỡ hoặc rò rỉ chất lỏng.)

1 Mở nắp đậy pin.

- Trước khi mở nắp đậy pin, hãy cẩn thận lau thiết bị không còn hơi ẩm.

Xoay nắp ngược chiều kim đồng hồ bằng cách sử dụng một đồng xu hoặc một vật tương tự.
(Không sử dụng pin có trong gói)

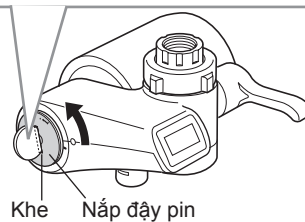

2 Lắp pin.

- Khi thay pin, hãy tháo pin cũ.
- Lắp pin...

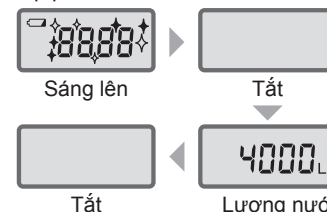

Lượng nước còn lại
(hướng dẫn) mà lõi lọc
có thể xử lý được hiển thị
(trong khoảng 10 giây)

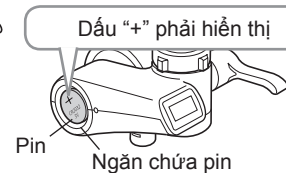

Tiếp tục sang **Bước 3**
trên trang tiếp theo

Lắp (thay) pin lithium vào thân máy (tiếp)

3 Đóng nắp đậy pin.

- ① Căn chỉnh vị trí lắp đặt.
- ② Đẩy và xoay nắp đậy ra nước chưa lọc theo chiều kim đồng hồ đến vị trí khóa.

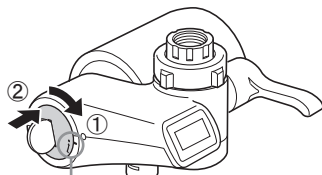

Vị trí gắn



Vị trí cố định



■ Thời gian thay pin

Thay pin khi dấu thay pin () xuất hiện trên màn hình LCD.



Gần đến lúc phải thay pin.

Nhấp nháy



Pin cần được thay thế.
Vui lòng thay pin mới.

Sáng lên

Lưu ý

- Thời lượng pin gần đúng
 - **Khoảng 1 năm**
 - Pin đi kèm trong gói để sử dụng thử nghiệm và có thể có tuổi thọ ngắn.
- Pin thay thế
 - Sản phẩm này sử dụng pin lithium loại đồng xu CR2032 có bán trên thị trường.
- Thay pin sẽ không làm điều chỉnh lại hướng dẫn thay thế lõi lọc.

- Xin lưu ý rằng Panasonic sẽ không chịu trách nhiệm đối với bất kỳ sự cố hoặc tai nạn nào của sản phẩm do không lắp đặt hoặc vận hành sản phẩm đúng cách.

Vòi nước mà sản phẩm có thể được lắp đặt

- **Vòi nước có ren ở bên ngoài**
Đường kính ren: 22 mm
Lắp đặt máy lọc nước (T. 20 – 21)

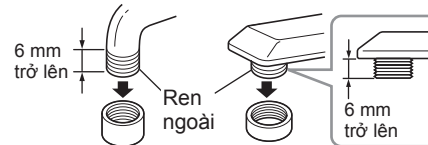

- **Vòi nước có ren ở bên trong**
Đường kính ren: 24 mm
Lắp đặt máy lọc nước (T. 22 – 23)

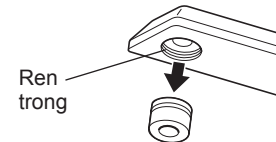

- **Vòi nước không có máy sục khí**
Lắp đặt máy lọc nước (T. 24 – 26)
<Vòi loe>

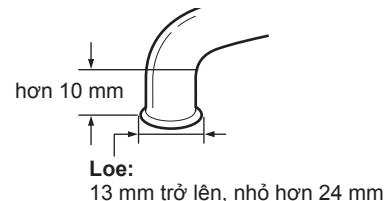

<Vòi thẳng>

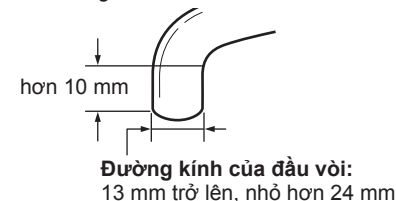

Lắp đặt 3 Kiểm tra vòi nước (tiếp)

Vòi nước yêu cầu phụ kiện tùy chọn để lắp đặt sản phẩm

Với các loại vòi nước sau, cần có phụ kiện tùy chọn để lắp đặt sản phẩm.
Mua phụ kiện tùy chọn từ đại lý của bạn.

● Vòi nước lớn

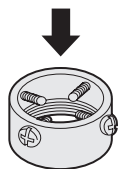
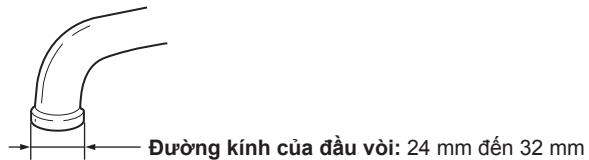

Phụ kiện tùy chọn

Ống nối lắp đặt cho vòi nước đường kính lớn (T. 47)

Số model: WTK7205X7378

Để biết chi tiết về cách lắp đặt, hãy đọc kỹ hướng dẫn đi kèm phụ kiện.

Vòi nước không thể lắp đặt sản phẩm

Lưu ý rằng sẽ không thể lắp đặt sản phẩm vào vòi nước được thiết kế riêng hoặc vòi nước với đường kính ren sai (không phải là 22 mm) hoặc đường kính ống sai ngoài những gì được hiển thị bên dưới. Không thể lắp đặt sản phẩm nếu thân máy tiếp xúc với vòi nước.

● Vòi nhựa

Việc lắp đặt sẽ khiến khu vực nhựa ở cuối vòi nước bị nứt.

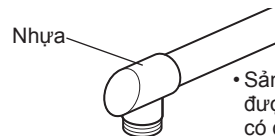

• Sản phẩm có thể được lắp vào vòi nước có đầu nổi kim loại.

● Vòi nước có diện tích đầu cuối đo từ 10 mm trở xuống

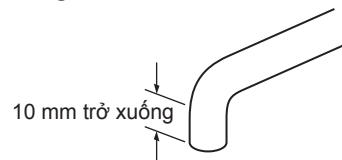

● Vòi nước có vòi sen

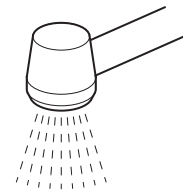

● Vòi nước có cảm biến

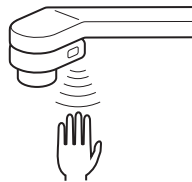

Lắp đặt 4 Lắp đặt máy lọc nước

Vòi nước có ren ngoài (đường kính ren: 22 mm)

- Quan trọng**
- Không sử dụng công cụ để siết chặt đai ốc. (Làm như vậy có thể làm hỏng đai ốc.)
 - Vui lòng cất giữ bất kỳ bộ phận nào không sử dụng thay vì vứt bỏ chúng. (Chúng có thể được sử dụng khi di dời hoặc thay thế vòi nước.)

1 Tháo thiết bị sục khí.

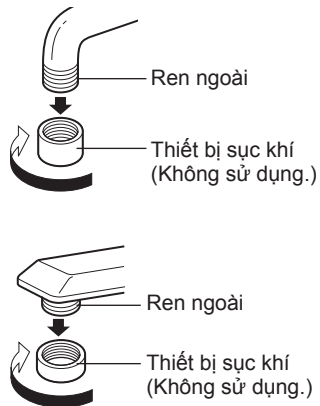

2 Tháo đai ốc và ống nối.

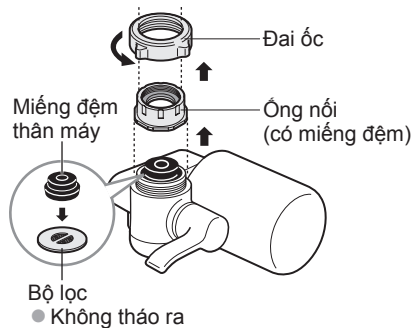

Sau khi lắp đặt xong, hãy kiểm tra xem thân máy không dễ bị xoay và không bị lỏng ổ trục.

3 Gắn đai ốc và ống nối.

- Siết chặt hoàn toàn bằng tay

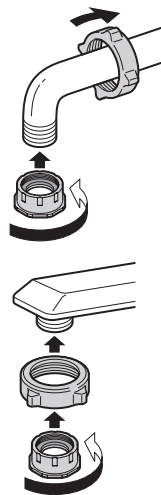

4 Xoay đai ốc bằng tay và vặn chặt.

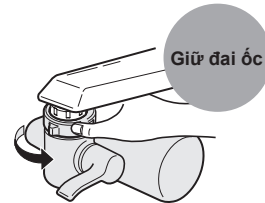
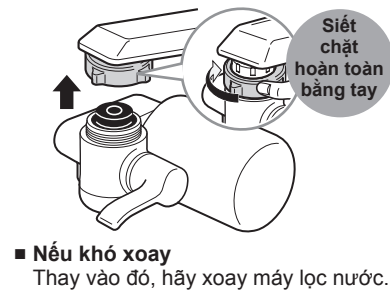

Lắp đặt 4 Lắp đặt máy lọc nước (tiếp)

Vòi nước có ren trong (đường kính ren: 24 mm)

- Quan trọng**
- Không sử dụng công cụ để siết chặt đai ốc. (Làm như vậy có thể làm hỏng đai ốc.)
 - Vui lòng cất giữ bất kỳ bộ phận nào không sử dụng thay vì vứt bỏ chúng. (Chúng có thể được sử dụng khi di dời hoặc thay thế vòi nước.)

Phụ kiện được sử dụng

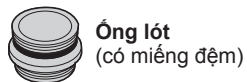

1 Tháo thiết bị lọc khí.

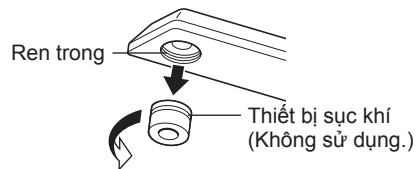

2 Tháo đai ốc và ống nối.

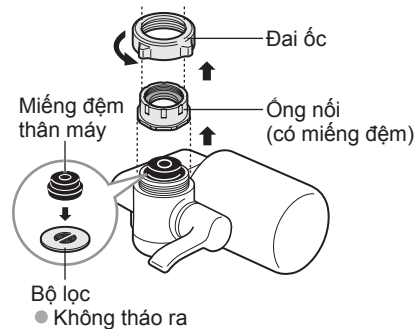

Sau khi lắp đặt xong, hãy kiểm tra xem thân máy không dễ bị xoay và không bị lỏng ổ trục.

3 Gắn đai ốc và ống nối.

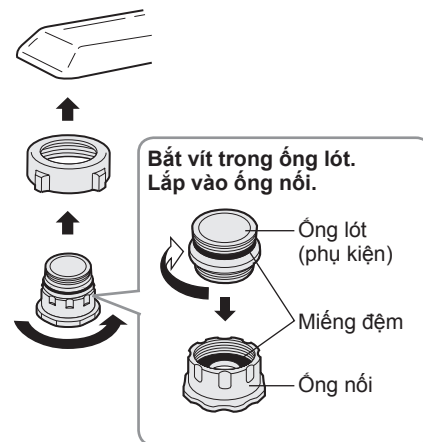

4 Xoay đai ốc bằng tay và vặn chặt.

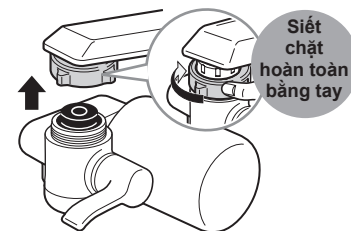

- Nếu khó xoay
Thay vào đó, hãy xoay máy lọc nước.

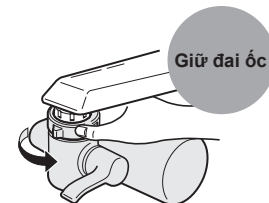

Lắp đặt 4 Lắp đặt máy lọc nước (tiếp)

Vòi nước không có thiết bị sục khí

- Quan trọng**
- Không sử dụng công cụ để siết chặt đai ốc.
(Làm như vậy có thể làm hỏng đai ốc.)
 - Vui lòng cất giữ bất kỳ bộ phận nào không sử dụng thay vì vứt bỏ chúng.
(Chúng có thể được sử dụng khi di dời hoặc thay thế vòi nước.)

Phụ kiện được sử dụng



Ống nối lắp đặt
(có 4 vít)

Sau khi lắp đặt xong, hãy kiểm tra xem thân máy không dễ bị xoay và không bị lỏng ổ trục.

1 Tháo đai ốc và ống nối.

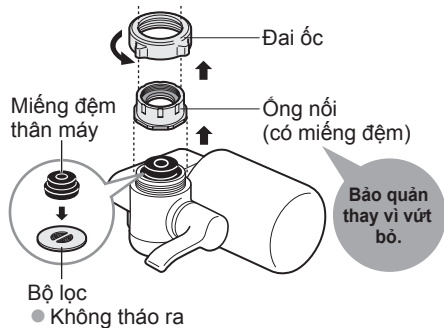

2 Lắp ống nối lắp đặt bằng các vít đã tháo ở vị trí của ống nối và nhẹ nhàng siết chặt đai ốc.

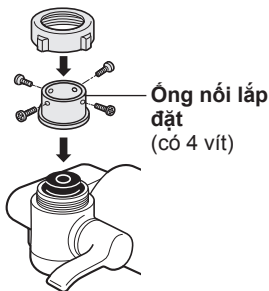

3 Vặn lỏng các vít và nới lỏng đai ốc.

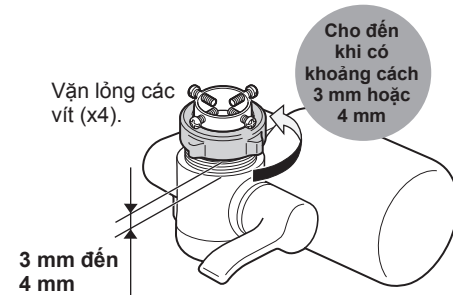

Tiếp tục sang **Bước 4**
trên trang tiếp theo

Lắp đặt 4 Lắp đặt máy lọc nước (tiếp)

4 Trong khi đẩy thân máy lên, hãy lắp nó vào vòi nước.

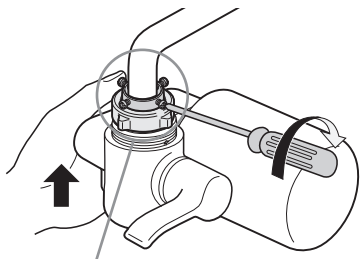

1. Vặn chặt hai vít sau bằng tay cho đến khi chúng chạm vào đường ống sao cho đường ống được định vị ở trung tâm của ống nối lắp đặt.
2. Dùng tua vít vặn chặt hai vít còn lại.

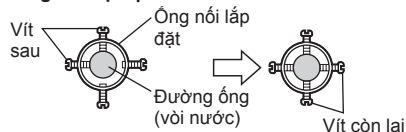

5 Xoay đai ốc bằng tay và vặn chặt.

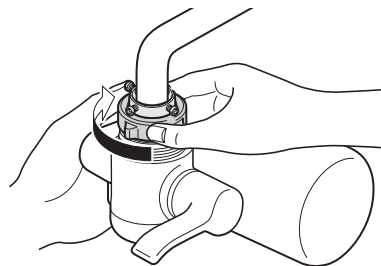

Lắp đặt 5 Kiểm tra sau khi lắp đặt

1 Chạy nước lọc trong khoảng 3 hoặc 4 phút để loại bỏ không khí bên trong thân máy.

Cách chạy nước lọc (T. 29 – 30)

- ① Đặt cần khóa nước thành “”
- ② Bật vòi nước để nước chảy

2 Kiểm tra các mục trên T. 28 để xem có trục trặc nào không.

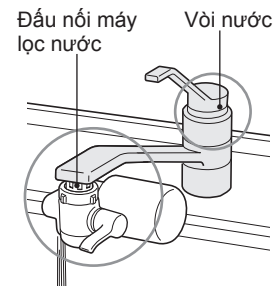

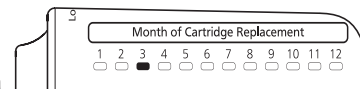

3 Đánh dấu tháng khi lõi lọc được thay thế bằng bút đánh dấu vĩnh viễn.

Ví dụ:
Thay vào tháng Ba

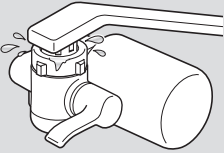

Lắp đặt 5 Kiểm tra sau khi lắp đặt (tiếp)

Kiểm tra các mục	Các điểm kiểm tra và các biện pháp trong trường hợp bất thường	Trang tham khảo
<p>Nước có bị rò rỉ từ khu vực kết nối máy lọc không?</p> 	<ul style="list-style-type: none"> ● Máy lọc nước có được lắp đặt chắc chắn vào vòi nước không? → Xác nhận lại “Quy trình Lắp đặt” để lắp đặt sản phẩm một cách an toàn. *Nếu ống nối bị lỏng, việc xoay máy lọc nước sẽ làm chặt việc lắp đặt. ● Các bộ phận bên trong máy lọc nước đã được lắp ráp đúng cách chưa? → Lắp ráp các bộ phận đúng cách. ● Phần cuối của vòi nước (chẳng hạn như nắp cách nhiệt) có bị sút mẻ hoặc nứt không? → Tham khảo ý kiến của thợ sửa ống nước. 	<p>T. 20 – 26</p>
<p>Nước có bị rò rỉ từ vòi nước hay không?</p> 	<ul style="list-style-type: none"> ● Miếng đệm vòi nước đang được sử dụng có phải là cái cũ không? → Tham khảo ý kiến của thợ sửa ống nước. 	<p>—</p>

28

Vận hành

Sử dụng nước lọc

Luôn sử dụng nước có nhiệt độ dưới 35 °C.
(Nếu không quan sát, có thể dẫn đến trục trặc lõi lọc.)

1 Đặt cần khóa nước thành “”. 2 Bật vòi nước để nước chảy.

- Sử dụng nước máy chưa lọc (T. 11)

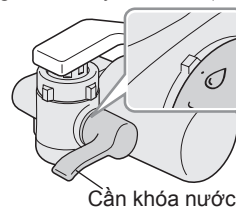

Cần khóa nước

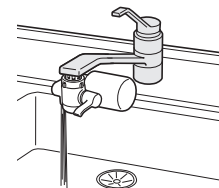

Tiếp tục sang **Bước 3** trên trang tiếp theo

TK-CJ600

Trong quá trình sử dụng



(Hiện thị hình ảnh động)

Trong 10 giây sau khi tắt vòi nước



Hiện thị thời gian thay thế lõi lọc với một lượng c òn lại có thể được lọc. (T. 37)

10 giây sau khi tắt vòi nước

Để tiết kiệm pin, màn hình LCD sẽ tắt khoảng 10 giây sau khi tắt vòi nước.

(Bật lại khi nước chảy qua lần nữa)

- Khi lưu lượng nước từ 0,6 lít/phút trở xuống, nước được coi là đã được tắt và lượng nước còn lại có thể được lọc sẽ được hiển thị.

29

Vận hành (tiếp)

Sử dụng nước lọc

3 Khi hoàn tất, hãy tắt vòi nước.

Sử dụng nước máy chưa lọc

Luôn sử dụng nước có nhiệt độ dưới 80 °C.
(Nếu không làm theo, có thể dẫn đến sự cố của máy lọc nước.)

1 Đặt cần khóa nước thành “” hoặc “”.

<  : Nước máy trực tiếp > <  : Nước máy vòi sen >

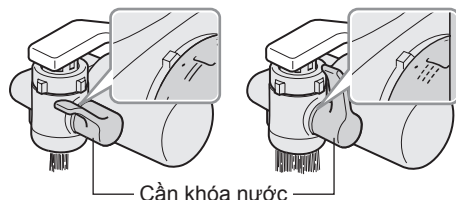

2 Bật vòi nước để nước chảy.

3 Khi hoàn tất, hãy tắt vòi nước.

Bảo dưỡng

- Lưu ý**
- Không sử dụng chất tẩy rửa, chất làm sạch, chất pha loãng sơn, benzen, cồn, dầu hỏa, v.v.
Nếu vô tình sử dụng, hãy lau sản phẩm bằng khăn ẩm để loại bỏ chất tẩy rửa, v.v. trên bề mặt.
(Chất tẩy rửa hòa lẫn nước có thể làm cho nhựa bị nứt hoặc dẫn đến phai màu/biến dạng.)
 - Không sử dụng bàn chải kim loại, v.v. (Làm như vậy có thể gây xước.)
 - Không sử dụng công cụ để siết chặt đai ốc.
(Làm như vậy có thể làm hỏng đai ốc.)

Thân máy

Làm ẩm và vắt một miếng vải mềm để làm sạch sản phẩm.

Thường xuyên một lần một tuần

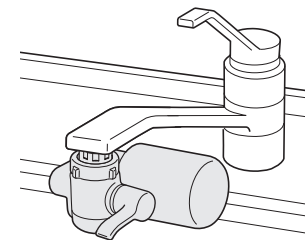

Bảo dưỡng (tiếp)

Có thể tháo nắp đầu ra nước lọc và nắp đầu ra nước chưa lọc để vệ sinh.

Nắp đầu ra nước lọc

- Cách tháo
Xoay để tháo

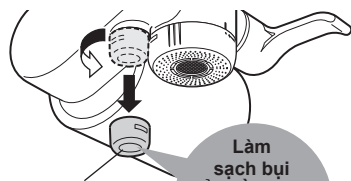

Nắp đầu ra nước lọc

Làm sạch bụi bẩn bằng tăm bông hoặc dụng cụ tương tự.

- Cách gắn
Xoay để gắn

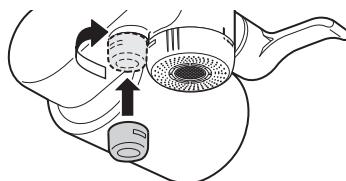

Nắp đầu ra nước chưa lọc

- Cách tháo
Xoay để tháo

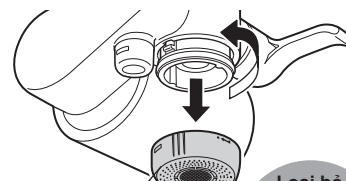

Nắp đầu ra nước chưa lọc

Loại bỏ vết bẩn bằng bàn chải đánh răng hoặc dụng cụ tương tự.

- Cách gắn

- ① Căn chỉnh vị trí gắn

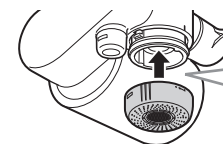

Vị trí gắn

Thường xuyên một lần một tuần

- ② Đẩy và xoay nắp đến vị trí cố định

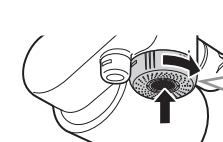

Vị trí cố định

- Nước bẩn vào sản phẩm có thể gây ô và nấm mốc phát triển. Nên vệ sinh sau mỗi lần sử dụng hoặc vệ sinh thường xuyên.

Bảo dưỡng (tiếp)

Khu vực đầu nối máy lọc nước

Tháo máy lọc nước, sau đó rửa sạch bộ lọc và lấy nước.

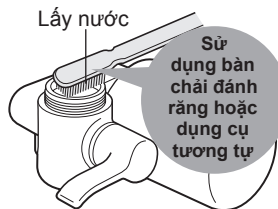
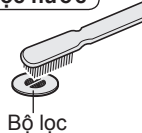

Lưu lượng nước có thể giảm khi bộ lọc trong khu vực đầu nối thân máy bị tắc do tạp chất.

■ Cách tháo

① Đặt cần khóa nước thành “”

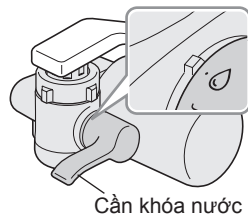

② Nới lỏng đai ốc, tháo Máy lọc nước và lấy Miếng đệm và bộ lọc ra.

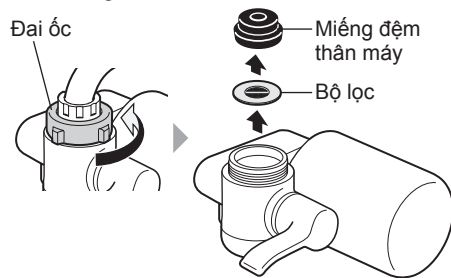

■ Cách gắn

● Đảm bảo tuân theo thứ tự này.

① Lắp lại

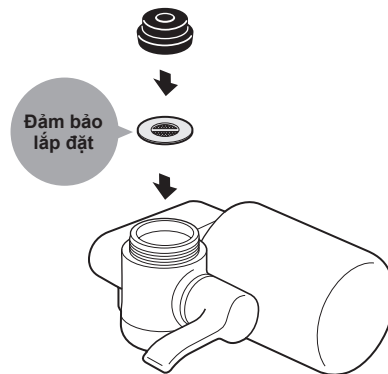

② Siết chặt đai ốc

③ Sau khi lắp thân máy, đặt cần khóa nước thành “” hoặc “” và để nước chảy trong khoảng 5 giây.

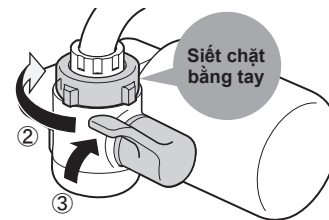

Mỗi năm một lần

Thay thế lõi lọc

Khi tuổi thọ của lõi lọc sắp hết hoặc dung tích lọc nước bị giảm, vui lòng thay lõi lọc mới.



Lõi lọc thay thế
Số model: TK-CJ600C-EX
(T. 47)

Tiêu chuẩn thay thế lõi lọc

Có 4 loại tiêu chuẩn thay thế. Nếu một trong các điều kiện sau được đáp ứng, vui lòng thay thế lõi lọc.

Thời gian sử dụng là khoảng 1 năm.

Tổng lượng nước chảy qua đạt 4 000 lít.*

Lưu lượng nước lọc giảm đột ngột.
(Lõi lọc bị chặn.)

Khi có mùi hoặc vị khó chịu.

*Dung tích lọc (T. 48 – 49)

- Bất chấp hướng dẫn ở trên, tốc độ dòng chảy có thể tăng lên đáng kể và cần thay thế sớm hơn.
(Tốc độ dòng chảy giảm nhanh hơn khi nước máy chứa nhiều chất gây tắc nghẽn hơn.)

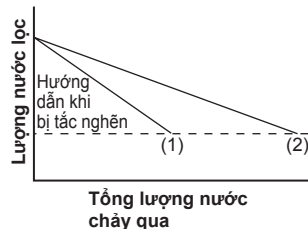

■ Cách xác nhận [Dành riêng TK-CJ600]

Thời gian thay thế được hiển thị trong 10 giây mỗi lần sau khi tắt vòi nước.

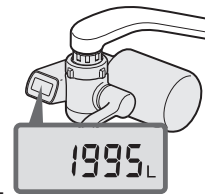

Ví dụ: còn lại 1 995 L

Nếu lượng còn lại của lõi lọc nhấp nháy



Còn lại 150 L

**Sắp đến thời gian thay thế.
Vui lòng chuẩn bị một lõi lọc mới.**

- Khi lượng còn lại cho đến khi thay thế giảm xuống dưới 150 lít, đèn như hiển thị trên màn hình bên trái sẽ nhấp nháy.

Nếu “U26” được hiển thị



Vui lòng thay thế.

- Khi không có lượng còn lại, các cảnh báo sau sẽ lần lượt xuất hiện.

Thay thế lõi lọc (tiếp)

Cách thay thế lõi lọc

- Trước khi thay thế lõi lọc, hãy tắt vòi nước. Không để nước chảy qua khi đã tháo lõi lọc. (Làm như vậy nước sẽ tràn ra ngoài.)

1 Tháo lõi lọc cũ.

- Tháo lõi lọc trong bồn rửa.
(Nước sẽ nhỏ giọt)
- ① Xoay lõi lọc theo hướng mũi tên chỉ ra.
- ② Tháo.

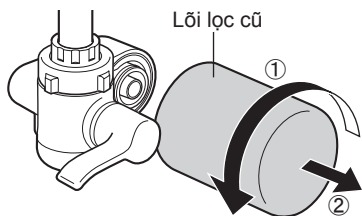

2 Lắp lõi lọc mới.

- ① Đánh dấu tháng khi lõi lọc được thay thế bằng bút đánh dấu vĩnh viễn.

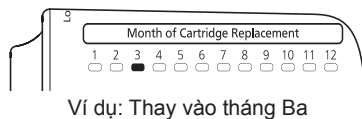

- Vứt bỏ lõi lọc đã sử dụng theo các quy định hiện hành trong khu vực liên quan. (Chất liệu của vỏ lõi lọc là ABS. Tham khảo “Các thành phần bộ lọc” trong “Thông số kỹ thuật” để biết loại vật liệu lọc (T. 49).)

- ② Căn chỉnh vị trí gắn và đẩy lõi lọc theo hướng mũi tên chỉ ra.
 - Căn chỉnh vị trí và kích thước then.

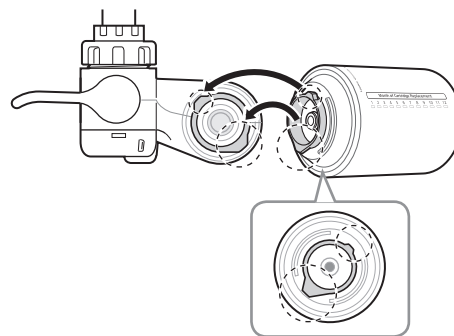

- ③ Từ từ xoay nó theo hướng mũi tên cho đến khi nó dừng lại.
 - Không siết lõi lọc quá chặt. (Làm như vậy có thể làm hỏng giá đỡ lõi lọc và gây rò rỉ nước.)

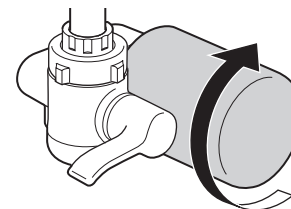

Tiếp tục sang **Bước 3**
trên trang tiếp theo

Thay thế lõi lọc (tiếp)

Cách thay thế lõi lọc

3 TK-CJ600

Nhấn nút cài đặt lại (trong khoảng 3 giây).

(Không bấm nút bằng vật nhọn như tăm. Sử dụng một vật có đầu tròn, chẳng hạn như đầu tròn của tăm.)

- Màn hình (hướng dẫn) lượng nước sử dụng của lõi lọc trở về lượng tích lũy.
- Luôn nhấn nút cài đặt lại ngay cả khi lõi lọc được thay thế sớm hơn thời gian được đề xuất.
(Điều này nhằm đảm bảo rằng hướng dẫn thay thế tiếp theo được hiển thị chính xác.)

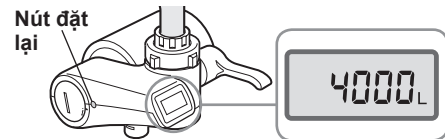

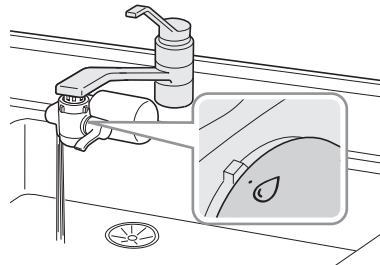

4 Chạy nước lọc để kiểm tra (trong khoảng 3 – 4 phút).

- Kiểm tra để đảm bảo rằng không có nước rò rỉ từ giá đỡ lõi lọc khi nước chảy qua sản phẩm.



Khi bị mất nước

- Nước không có sẵn. Nếu nguồn nước bị ngắt trong quá trình sử dụng, hãy tắt vòi nước.
- Khi nguồn nước được khôi phục, hãy đặt cần khóa nước thành “” hoặc “”, và trước tiên cho chạy nước chưa lọc (nước máy) vào bồn rửa để xả hết không khí và nước đục bên trong đường ống.
(Điều này là để ngăn thời gian sử dụng lõi lọc trở nên ngắn hơn đáng kể.)

Không sử dụng sản phẩm trong thời gian dài

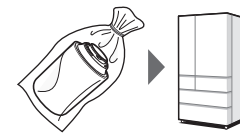

- **Khi không sử dụng sản phẩm trong 1 tuần hoặc lâu hơn**
 - ① Tháo lõi lọc. (T. 38)
 - ② Cho chúng vào túi nilông buộc kín và cất vào tủ lạnh.
- **Khi không sử dụng sản phẩm trong 1 tháng hoặc lâu hơn**
 - ① Tháo lõi lọc. (T. 38)
 - ② Cho chúng vào túi nilông buộc kín và cất vào tủ lạnh.
 - ③ Tháo pin. [Dành riêng TK-CJ600]



Lưu ý



- Bảo quản lõi lọc trong thời gian dài có thể làm giảm chất lượng nước bên trong, vì vậy nên thay thế lõi lọc.
- **Tiếp tục sử dụng sản phẩm**
 - ① Lắp đặt lõi lọc. (T. 38 – 40)
 - ② Lắp pin. (khi không sử dụng trong khoảng 1 tháng hoặc lâu hơn). (T. 15 – 16)
 - ③ Chạy nước trong khoảng 3 phút và kiểm tra xem có rò rỉ nước không và nó đang hoạt động bình thường không có màn hình bất thường.

Nếu xảy ra sự cố TK-CJ600

Mã lỗi	Nguyên nhân và biện pháp khắc phục
	Đã đến lúc thay thế lõi lọc do lượng tích lũy đã sử dụng. Lượng tích lũy vượt quá hướng dẫn thay thế là 4 000 lít. → Thay thế lõi lọc (T. 38 – 40)
	Pin cần được thay thế. → Thay thế pin (Pin lithium loại đồng xu: CR2032). (T. 15 – 16)

- Nếu mã báo sự cố không biến mất sau khi làm theo các bước trên
Vui lòng liên hệ với đại lý mà bạn đã mua sản phẩm.

Hỏi & Đáp

	Câu hỏi	Trả lời
Lõi lọc	Tôi muốn thay thế lõi lọc. Tôi nên sử dụng loại nào?	Sử dụng lõi lọc có số model TK-CJ600C-EX . (T. 47)
Nước	Nhiệt độ nước tối đa có thể được sử dụng cho sản phẩm này là bao nhiêu?	Luôn sử dụng nước có nhiệt độ dưới 35 °C. (T. 8) Khi bạn đặt cần gạt thành “  ” hoặc “  ”, bạn có thể sử dụng nước nóng lên đến 80 °C.

Hỏi & Đáp (tiếp)

	Câu hỏi	Trả lời
Nước lọc	Uống nước lọc có ổn không nếu bạn đang dùng thuốc?	Nước lọc có thể được sử dụng để uống và nấu ăn bên cạnh việc uống thuốc.
	Nước lọc để được bao lâu?	Nước lọc nên được sử dụng trong • 1 ngày ở nhiệt độ phòng • 2 ngày trong tủ lạnh (cho vào hộp sạch, đậy kín) (Bởi vì clo (chất khử trùng) chứa trong nước máy được loại bỏ, dẫn đến vi khuẩn nói chung tăng nhiều hơn và gây ra các vấn đề sức khỏe.)
Khác	Chất bột màu trắng đọng ở bên trong ấm và phích nước là gì?	Đó là canxi từ nước. Không có vấn đề gì nếu bạn uống nước, nhưng nếu nó làm phiền bạn, hãy làm sạch các vật dụng chứa nước đó. Nếu không làm sạch được bột trắng bằng cách làm sạch, hãy lấy một ít axit xitric từ nhà thuốc, pha 50 g với 1 lít nước, để ngâm trong thùng trong 2 hoặc 3 ngày, sau đó rửa sạch cặn bẩn.

Khắc phục sự cố

Trước tiên, hãy quan sát thông tin trên T. 45 – 46.

Nếu sự cố vẫn tiếp diễn sau khi kiểm tra phần sau...

Vui lòng liên hệ với đại lý hoặc trạm bảo hành trực thuộc của Panasonic để được xử lý.

	Hiện tượng	Nguyên nhân và cách khắc phục
Rò rỉ nước	Khu vực đầu nối máy lọc Khu vực vòi nước	<ul style="list-style-type: none"> ● Xem T. 28.
	Khu vực gắn lõi lọc	<ul style="list-style-type: none"> ● Lõi lọc có được gắn chắc chắn không? (T. 38 – 40)
Đầu ra nước lọc	Lưu lượng nước bị giảm, hoặc nước không thể chảy ra ngoài.	<ul style="list-style-type: none"> ● Vòi nước đã được vặn hết chưa? ● Bộ lọc của Thân máy có bị tắc không? → Thực hiện bảo trì. (T. 31 – 35) ● Lõi lọc đã được lắp đặt đúng cách chưa? (T. 38 – 40) ● Nguồn nước có bị cặn không? (T. 41) <p>Nếu lưu lượng nước không được phục hồi ngay cả sau khi kiểm tra, lõi lọc có thể bị tắc. Vui lòng thay thế chúng. (T. 38 – 40)</p>
	Có ít nước chảy ra sau khi thay thế lõi lọc.	<ul style="list-style-type: none"> ● Sau khi thay xong lõi lọc, bạn đã để nước chảy trong khoảng 3 đến 4 phút chưa? (T. 40) (Điều này là cần thiết để xả không khí bên trong lõi lọc.)

Khắc phục sự cố (tiếp)

	Hiện tượng	Nguyên nhân và cách khắc phục
Mùi, vị, vân đục hoặc đổi màu	Không thể loại bỏ được mùi, vị hoặc tạp chất khó chịu.	<ul style="list-style-type: none"> ● Công suất lọc của lõi lọc đã giảm. → Vui lòng thay thế lõi lọc. (T. 38 – 40)
	Nước lọc trông giống như đang lấp lánh.	<ul style="list-style-type: none"> ● Nguyên nhân là do các chất hòa tan trong nước (chủ yếu là khoáng chất) bị tách ra ngoài. → Không có vấn đề gì khi sử dụng sản phẩm.
Màn hình TK-CJ600	Tắt đột ngột/Không có gì được hiển thị.	<ul style="list-style-type: none"> ● Pin có bị hết điện không? (T. 16) ● Màn hình tự động tắt khi không sử dụng để tránh pin bị hết điện. (T. 29)
	Hướng dẫn thay thế lõi lọc được hiển thị khi nước đang chảy.	<ul style="list-style-type: none"> ● Tốc độ dòng chảy quá thấp? (ít hơn khoảng 0,6 lít/phút) → Tốc độ dòng chảy có thể đã giảm do áp suất nước thay đổi. Chạy nước với tốc độ dòng chảy cao hơn.
	Mã “U26” không bị xóa ngay cả sau khi lõi lọc được thay thế.	<ul style="list-style-type: none"> ● Bạn đã nhấn nút cài đặt lại chưa? (T. 40)

Phụ kiện tùy chọn

Vui lòng mua từ đại lý hoặc trạm bảo hành trực thuộc của Panasonic.

Linh kiện hao mòn

- Lõi lọc thay thế (T. 36)
Số model: TK-CJ600C-EX



Phụ kiện tùy chọn

- Ống nối lắp đặt cho vòi nước đường kính lớn
Số model: WTK7205X7378

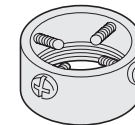

Vị trí đánh dấu số sản xuất

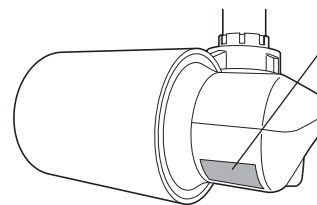

Số sản xuất được đánh dấu tại vị trí này.

Ví dụ: 2 2 0 4 0 1

Ngày : hai chữ số

Tháng : hai chữ số

Năm : hai chữ số cuối cùng của năm

Thông số kỹ thuật

Tên sản phẩm	TK-CJ600	TK-CJ300
Đường kính (rộng x sâu x cao)	135 (R) x 120 (S) x 75 (C) mm	125 (R) x 110 (S) x 75 (C) mm
Trọng lượng	Khoảng 350 g (Khoảng 490 g khi đầy nước)	Khoảng 310 g (Khoảng 450 g khi đầy nước)
Nhiệt độ nước khi sử dụng thân máy	Nước lọc: Dưới 35 °C (Chưa lọc/vòi sen: Dưới 80 °C)	
Áp lực nước động tối thiểu có thể sử dụng	70 kPa	
Lưu lượng lọc	1,8 L / phút [Ở áp suất nước 100 kPa]	
Lỗi lọc đã lắp trong máy	TK-CJ600C-EX	
Dung tích lọc	Clo dư tự do	4 000 L (*1)
	Độ đục	4 000 L (*2)
	Tổng trihalomethane	4 000 L (*1)
	Bromodichloromethane	4 000 L (*1)
	Dibromochloromethane	4 000 L (*1)
	Bromoform	4 000 L (*1)
	Tetrachloroethylene	4 000 L (*1)
	Trichloroethylene	4 000 L (*1)
	CAT (thuốc trừ sâu)	4 000 L (*1)
	2-MIB (mùi nấm mốc)	4 000 L (*1)
	Chì hòa tan	4 000 L (*1)

Dung tích lọc	Benzene	4 000 L (*1)
	Geosmin (mùi nấm mốc)	4 000 L (*1)
	Phenol	4 000 L (*1)
	Cacbon tetracolorua	4 000 L (*3)
Các chất có thể loại bỏ	Sắt (dạng hạt)	Có thể loại bỏ. (*4)
	Nhôm (trung tính)	Có thể loại bỏ. (*4)
Hướng dẫn về thời gian thay thế bộ lọc (lỗi lọc)	Khoảng 1 năm (Nếu 10 L nước lọc được sử dụng mỗi ngày) [Khoảng 6 tháng (Nếu 20 L nước lọc được sử dụng mỗi ngày)] (*5)	
Thành phần cơ thể	Bộ phận tiếp xúc với nước: nhựa ABS, nhựa POM, nhựa PPS, nhựa PPE	
Thành phần bộ lọc	Bộ phận tiếp xúc với nước: Polysulfone (màng sợi rỗng), Than hoạt tính, nhựa ABS, nhựa PE, nhựa PP, nhựa polyester	
Các thành phần không thể lọc được	Sắt hòa tan trong nước, kim loại nặng (bạc, đồng, v.v.), muối (nước biển)	

- Tất cả các số liệu đưa ra đối với nhiệt độ của nước là 20 °C.
- Sản phẩm này không thể chuyển đổi nước cứng thành nước mềm.
- (*1) Giá trị này có được ở tốc độ loại bỏ là 80 % dựa trên các thử nghiệm JIS S 3201.
- (*2) Giá trị này có được ở lưu lượng lọc là 50 % dựa trên các thử nghiệm JIS S 3201.
- (*3) Giá trị này có được ở tốc độ loại bỏ là 80 % dựa trên các thử nghiệm tiêu chuẩn kỹ thuật (tiêu chuẩn JWPAS B) do Hiệp hội Máy lọc nước Nhật Bản (JWPA) quy định.
- (*4) Chất này có được ở tốc độ loại bỏ là 80 % dựa trên các thử nghiệm tiêu chuẩn kỹ thuật (tiêu chuẩn JWPAS B) do Hiệp hội Máy lọc nước Nhật Bản (JWPA) quy định.
Lưu ý rằng việc loại bỏ các chất này không được coi là một phần của dung tích lọc.
- (*5) Tuổi thọ thực tế có thể ngắn hơn đáng kể phụ thuộc vào lượng nước sử dụng, chất lượng nước và áp lực nước.



Panasonic Corporation
<https://www.panasonic.com>
© Panasonic Corporation 2022



ZGS0TKCJ6000VNZ
F0422-0
In tại Nhật Bản