

Panasonic®

Hướng dẫn vận hành & lắp đặt

Máy giặt tự động hoàn toàn
(Dùng cho gia đình)

Số model. **NA-FD115W3**
NA-FD105W3



Nội dung

Lưu ý về an toàn	2
Tên các bộ phận / Phụ kiện	6
Trước khi giặt	7
Bảng vận hành	8
Giặt	9
Các chế độ khác nhau	10
Chất giặt / Nước xả vải / Chất tẩy	12
Tự Động Nước Giặt/Xả	14
Các tùy chọn giặt	16
Các chức năng tiện dụng	20
Bảo dưỡng	21
Lắp đặt	26
Lỗi hiển thị	30
Xử lý sự cố	32
Nội dung các chế độ giặt	35
Thông số kỹ thuật	36

Cảm ơn quý khách đã mua sản phẩm.

- Xin vui lòng đọc kỹ các hướng dẫn này trước khi sử dụng để đảm bảo sản phẩm hoạt động tối ưu và an toàn nhất.
- Vui lòng cất giữ sách hướng dẫn này để tham khảo về sau.

AWW9901CEWC0-0C0



A0623-0(V)

In tại Việt Nam

06-2023

Lưu ý về an toàn

⚠ CẢNH BÁO

Có thể gây chấn thương nặng hoặc tử vong.

Không để trẻ em tự ý sử dụng sản phẩm.

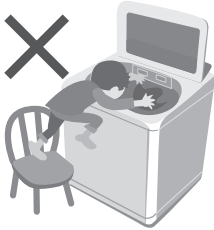

- Người dùng (bao gồm cả trẻ em) bị suy giảm về sức khỏe, giác quan hoặc tinh thần, hoặc thiếu kinh nghiệm và kiến thức không được sử dụng sản phẩm, trừ khi họ được giám sát hoặc được hướng dẫn sử dụng bởi người chịu trách nhiệm cho sự an toàn của họ.
- Giám sát trẻ em, đề phòng trẻ đùa nghịch với sản phẩm.

Không chạm vào lồng giặt cho đến khi lồng giặt dừng quay.



- Nếu lồng giặt không dừng quay trong vòng 15 giây:

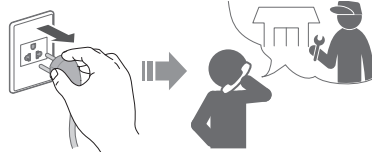

Có thể gây hỏa hoạn hoặc điện giật.

Không chạm khi tay ướt.

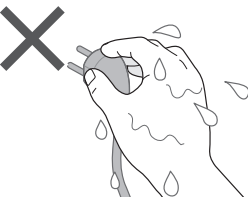

Không cầm hoặc kéo dây nguồn.

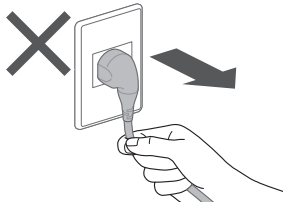

Không sử dụng.

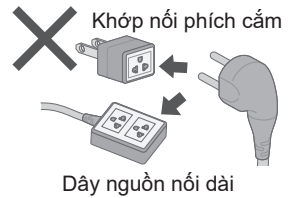

Cắm chặt.

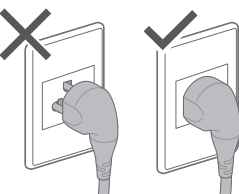

Không sử dụng.

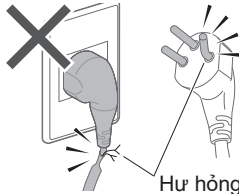

- Để tránh nguy hiểm, dây nguồn hỏng phải do nhà sản xuất, trung tâm dịch vụ hoặc người có chuyên môn thay thế.

Trong trường hợp hỏng hóc hoặc trục trặc, ngừng sử dụng và liên hệ kỹ thuật viên điện.

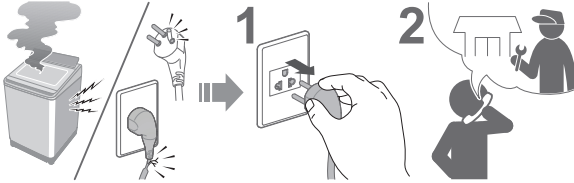

Bụi bẩn tích tụ có thể gây hỏa hoạn.

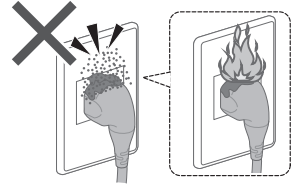

Cắm chân nối đất thật chắc chắn. Yêu cầu kỹ thuật viên điện cung cấp một ổ cắm mới.



Vệ sinh phích cắm định kỳ.



Sử dụng ổ cắm thích hợp cho thiết bị này.

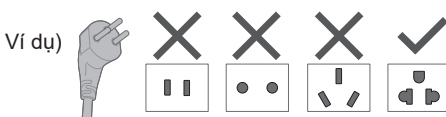

- Hình dáng phích cắm thay đổi theo từng khu vực.

Đề các vật liệu dễ cháy cách xa máy giặt.



Có thể gây hỏng hóc.

Không tự ý tháo dỡ, sửa chữa hoặc chỉnh sửa máy giặt.



Lưu ý về an toàn (tiếp)

⚠ CẦN THẬN

Có thể gây thương tích.

Cần thận, tránh để ngón tay bị kẹp khi mở hoặc đóng nắp đậy.

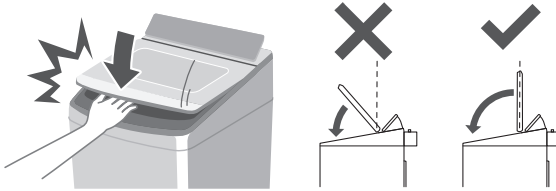

Không treo hoặc đặt các vật nặng lên trên máy giặt.

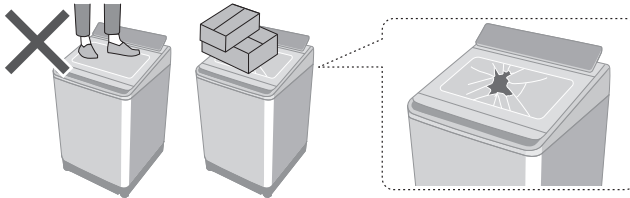

- Nếu nắp bị hỏng, ngừng sử dụng máy giặt ngay lập tức.

Không chạm vào lồng giặt và nước nóng được xả ra.



Không luồn tay hoặc chân xuống dưới gầm máy.

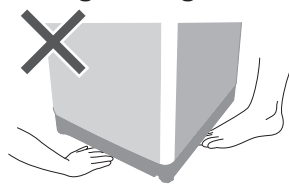

Có thể gây rò rỉ nước.

Khóa vòi nước sau khi giặt xong. Sử dụng bộ ống nước mới.

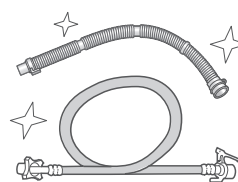
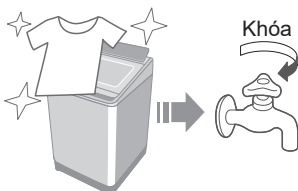

- Phải sử dụng bộ ống nước mới kèm theo sản phẩm, không sử dụng lại bộ ống nước cũ.

■ Để biết khối lượng quần áo khô tối đa và áp suất nước máy, xem Trang 36.

Có thể gây hỏng hóc.

Đặt xa nơi có ánh nắng mặt trời trực tiếp hoặc nguồn nhiệt.

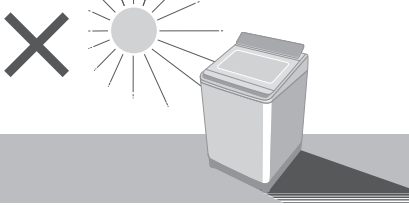

Không giặt các đồ vật có tính chống thấm nước.



Áo mưa, đồ lặn, v.v.

Không gây cản trở hoạt động của máy giặt.

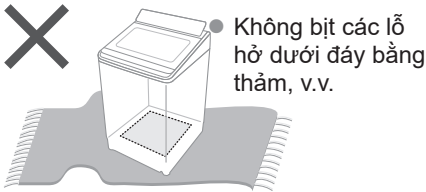

● Không bịt các lỗ hở dưới đáy bằng thảm, v.v.

Không kết nối với nguồn nước nóng.

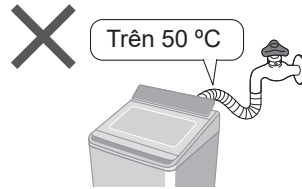

Trên 50 °C

Chỉ sử dụng máy giặt cho các đồ vật có thể giặt máy.



- Thiết bị này được chủ định để sử dụng trong gia đình. Thiết bị này không được chủ định để sử dụng trong các trường hợp như:
 - khu vực bếp nhân viên trong các cửa hàng, văn phòng và môi trường làm việc khác;
 - nhà ở trang trại;
 - bởi khách hàng trong khách sạn, nhà nghỉ và các loại hình cư trú khác;
 - môi trường kiểu phục vụ ăn uống suốt đêm và bữa sáng;
 - khu vực dùng chung trong các khối căn hộ hoặc trong phòng giặt ủi.

Tên các bộ phận / Phụ kiện

Tên các bộ phận

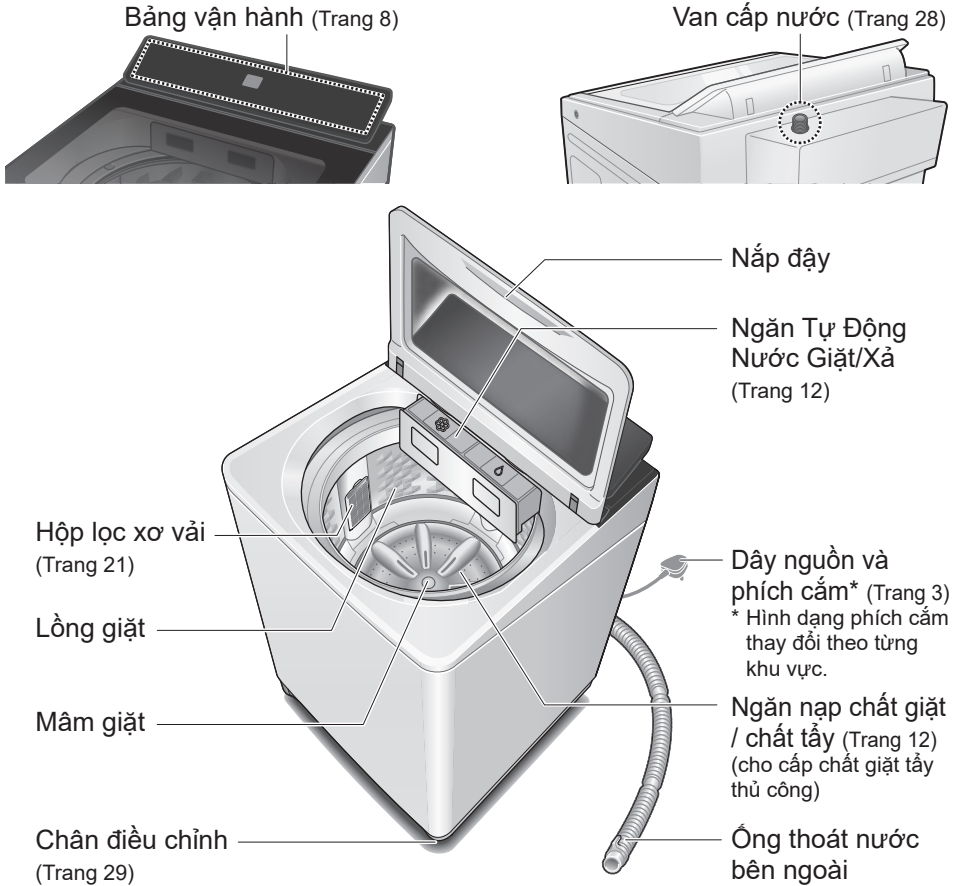

Phụ kiện

Ống cấp nước (1)
(Trang 28)

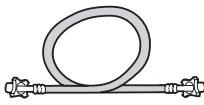

Chiều dài: 1,0 m

Ống thoát nước bên ngoài (1)
(Trang 27)



Tấm bọc đáy (1) / Vít (1)
(Trang 27)

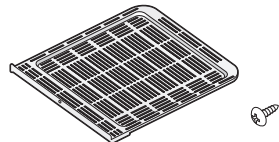

Trước khi giặt

Chuẩn bị đồ giặt và kiểm tra

Kiểm tra trước khi giặt

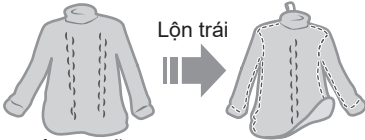
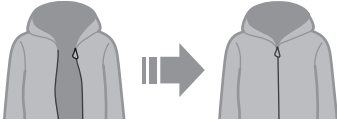
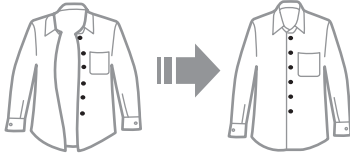
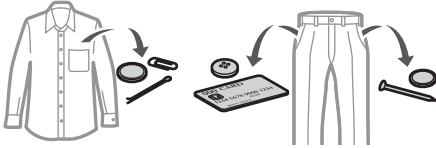

Quần áo dễ bị xước

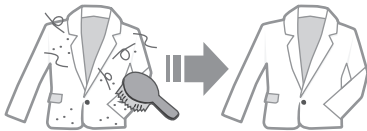

Giặt riêng

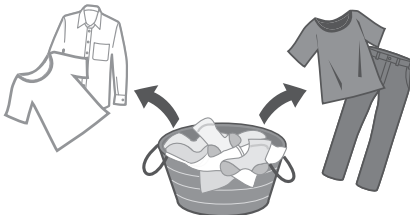

Sử dụng túi giặt cho đồ mỏng

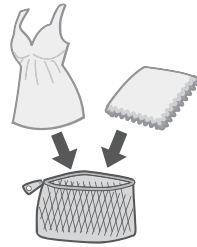

Đối với chế độ "Stain Master +" (Trang 18)

- Tiền xử lý với các vết bẩn cứng đầu



- Tuân theo các nhãn chăm sóc quần áo.



- Đối với



- Quần áo màu



- Trang phục vải cứng



- Quần áo làm từ vật liệu cao su



- Áo in hình



Bảng vận hành

Tự Động Nước Giặt/Xả (Trang 14)



Nước xả vải
Nước giặt



Nước giặt



Nước xả vải



Không khả dụng

Thay đổi cài đặt quá trình giặt (Trang 16)



Nhấp nháy (đang trong quá trình)

Mức nước



75

▼ Khoảng 5 giây

Thời gian còn lại



Time Left
60 min

Xả tràn (Trang 35)

Đèn Khóa an toàn (Trang 20)

Chọn chương trình (Trang 10)

ECONAVI (Trang 19)

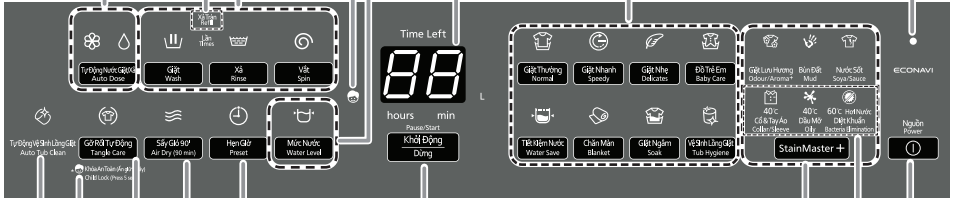

Tự động vệ sinh lồng giặt (Trang 20)

Hẹn Giờ (Trang 16)

Sấy Gió 90' (Trang 19)

Khởi Động/Dừng

Stain Master + (Trang 18)

Bộ cấp nhiệt Bật: Đèn nhấp nháy

Nguồn Bật/Tắt

Gỡ Rối Tự Động (Trang 10)

Khóa an toàn (Trang 20)

LƯU Ý

- Trong trường hợp mất điện.
 - ⇒ Máy sẽ khôi phục hoạt động từ điểm dừng trước đó khi có điện trở lại.
- Nếu bạn không ấn **Khởi Động/Dừng** trong vòng 10 phút sau khi bật nguồn.
 - ⇒ Tự động ngắt điện.
- Không thể thay đổi cài đặt quá trình giặt của các chế độ “Stain Master +” và “Giặt Ngâm”.

Giặt

1

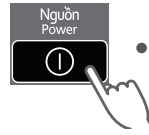
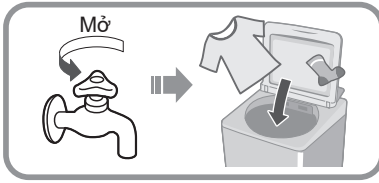

2



Kiểm tra cài đặt “Tự Động Nước Giặt/Xả” (Trang 8, 14)



3

Đo lường lượng đồ giặt.



10 giây



5 giây



20 giây



4

(cho cấp chất giặt tẩy thủ công)

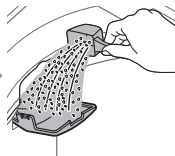

(Trang 13)

5

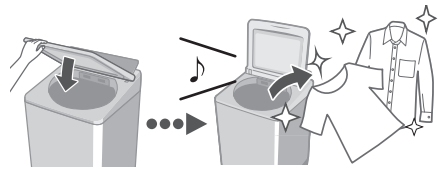

■ Sau khi ấn “KHỞI ĐỘNG”













- Để thay đổi từng quá trình (trong khi giặt).









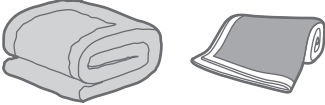













- Để kiểm tra hoặc thay đổi mực nước (trong khi giặt).
- Bạn không thể thay đổi chương trình giặt.



Các chế độ khác nhau

	Chế độ	Mục đích	Khối lượng giặt tối đa (kg)	
Giặt	 Giặt Thường (Trang 9)	<ul style="list-style-type: none"> • Quần áo thường ngày 	(NA-FD115W3) 11,5 (NA-FD105W3) 10,5	
	 Gỡ Rối Tự Động (Trang 9)	<ul style="list-style-type: none"> • Chống xoắn rối • Giặt nhẹ nhàng hơn chế độ “Giặt Thường” để giảm xoắn rối. • Bước gỡ rối sau quá trình vắt chỉ có ở khối lượng giặt 6 kg trở xuống. 		
	 Giặt Nhanh (Trang 9)	<ul style="list-style-type: none"> • Với quần áo ít bẩn 		
	 Giặt Ngâm (Trang 9)	<ul style="list-style-type: none"> • Quần áo bẩn nhiều Ngâm trước để giặt 		
	 Đồ Trẻ Em (Trang 9)	<ul style="list-style-type: none"> • Quần áo dành cho trẻ nhỏ & người có làn da nhạy cảm Xả kỹ 		
	 Tiết Kiệm Nước (Trang 9)	<ul style="list-style-type: none"> • Tiết kiệm nước 		
	 Chăn Màn (Trang 17)	<ul style="list-style-type: none"> • Chăn màn  <p>Được gắn nhãn có thể giặt máy</p>		4,2

	Chế độ	Mục đích	Khối lượng giặt tối đa (kg)	
Giặt	 Giặt Nhẹ (Trang 17)	<ul style="list-style-type: none"> ● Giặt nhẹ nhàng 	4,2	
	StainMaster + (Trang 18)	<ul style="list-style-type: none"> ● Với các vết bẩn dưới đây 	6,0	
	Bản ít 	<ul style="list-style-type: none"> ● Giặt Lưu Hương ● Sử dụng thêm nước xả để giữ mùi hương lâu hơn 		
	 	Bùn Đất		5,0
	 	Nước Sốt		
	 	Cổ & Tay Áo (40 °C)		
	Dầu Mỡ (40 °C)			
Bản nhiều	Diệt Khuẩn (60 °C Hơi Nước)			
Sấy	 Sấy Gió 90' (Trang 19, 25)	<ul style="list-style-type: none"> ● Sấy khô quần áo làm bằng sợi tổng hợp 	2,0	
Bảo dưỡng		<ul style="list-style-type: none"> ● Sấy khô lồng giặt 	—	
	 Vệ Sinh Lồng Giặt (Trang 25)	<ul style="list-style-type: none"> ● Vệ sinh lồng giặt Loại bỏ mốc đen và mùi khó chịu 	—	

LƯU Ý

- Chế độ “Giặt Thường” và chế độ “Tiết Kiệm Nước” được khuyến nghị cho đồ giặt bẩn thông thường ở khối lượng giặt định mức của máy.

Chất giặt / Nước xả vải / Chất tẩy

- Làm theo hướng dẫn trên bao bì.
- Để vệ sinh ngăn Tự Động Nước Giặt/Xả (Trang 22)
- Đóng ngăn chứa hoàn toàn trước khi sử dụng.
Đẩy ngăn chứa vào đến khi nghe tiếng “tách”.

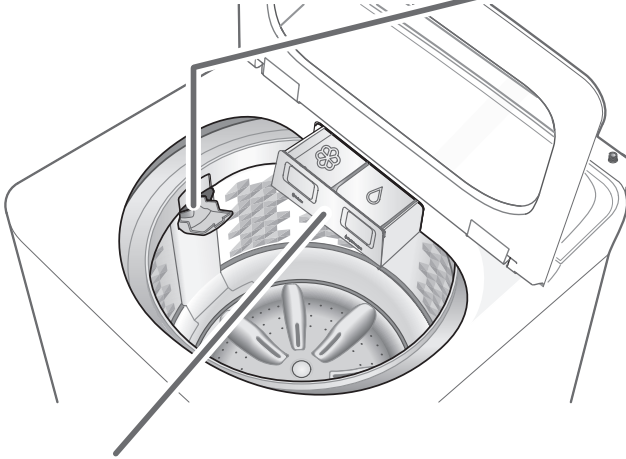

Ngăn Tự Động Nước Giặt/Xả

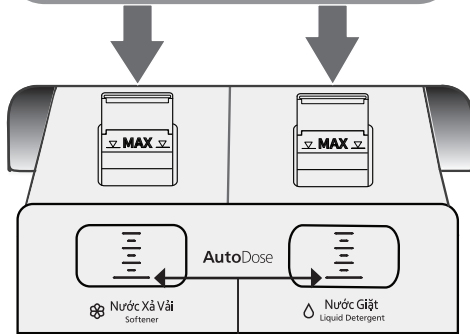

Thêm nước giặt / nước xả vải trước khi nó xuống dưới vạch.

LƯU Ý

- Nước giặt / nước xả để lâu có thể vón cục hoặc đông đặc. Trong trường hợp đó, hãy vệ sinh ngăn Tự Động Nước Giặt/Xả. (Trang 22)



Không sử dụng nước xả vải đã tách lớp hoặc vón cục.

Cho cấp chất giặt tẩy thủ công

Chất giặt, Chất tẩy

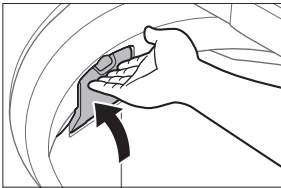
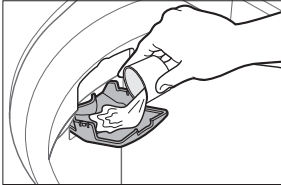
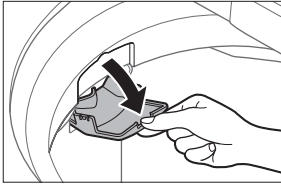

Ví dụ) Chất tẩy dạng lỏng

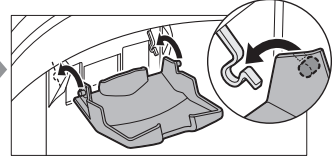
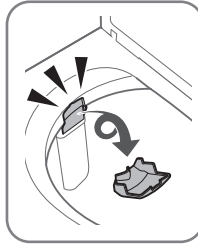

Chất tẩy trắng
(chất tẩy Clo)

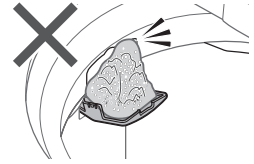
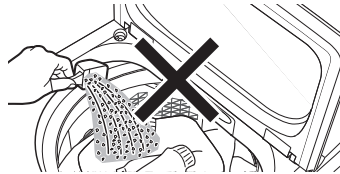

- **Không đổ chất giặt tẩy trực tiếp vào lồng giặt.**
- Mức độ tạo bọt tùy thuộc vào khối lượng đồ giặt, mức độ bẩn, loại chất giặt, và độ cứng của nước.
- Pha loãng chất tẩy với nước trước khi cho vào ngăn nạp chất giặt / chất tẩy.
- Đổ chất giặt theo mực nước, tham khảo hướng dẫn trên bao bì sản phẩm.

Tự Động Nước Giặt/Xả

Nước giặt và nước xả vải sẽ tự động được thêm vào tùy thuộc vào lượng đồ giặt và mức cài đặt, khả dụng với tất cả các chương trình ngoại trừ “Vệ Sinh Lồng Giặt”, “Sấy Gió 90” và “Tiết Kiệm Nước (chỉ nước xả vải)” (Trang 35).

■ Để nạp nước giặt / nước xả vải

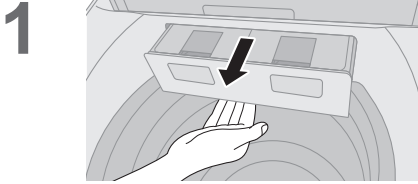

- Ấn lẫy khóa ở bên dưới ngăn chứa và kéo ra.

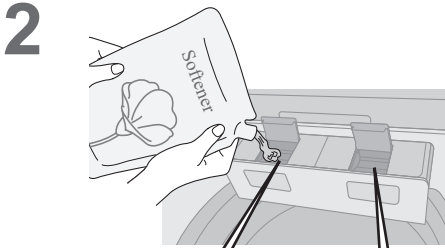

Nước xả vải
Tối đa: 500 ml

Nước giặt
Tối đa: 1000 ml

3 Đóng hoàn toàn nắp ngăn Tự Động Nước Giặt/Xả.

■ Để cài đặt tính năng “Tự Động Nước Giặt/Xả”

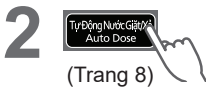

(Cài đặt sẽ được lưu lại cho những lần sau.)

■ Lượng tiêu chuẩn

- Nước: 50 L
- Khối lượng giặt: 2,6 ~ 3,3 kg
- Nước giặt: 50 ml
- Nước xả vải: 30 ml

■ Để thay đổi lượng nước giặt/xả



- Để tăng
 - Phạm vi cài đặt
 - Nước giặt: 10 ml - 95 ml
 - Nước xả vải: 10 ml - 95 ml
 - BƯỚC thay đổi: 5 ml
 - Để giảm
- (Cài đặt sẽ được lưu lại cho những lần sau.)



LƯU Ý

- Nếu có nước trong lồng giặt từ trước, nước giặt và nước xả sẽ không được cấp tự động trong quá trình giặt.

■ Q&A

	Câu hỏi	Trả lời
Nước giặt / Nước xả vải	Những gì không thể được sử dụng với tính năng “Tự Động Nước Giặt/Xả”?	<p>Những điều sau đây không thể được sử dụng:</p> <ul style="list-style-type: none"> ● Bột giặt tổng hợp ● Xà phòng lỏng ● Các sản phẩm không có nhãn “Số lượng ước tính để sử dụng” trên hộp đựng ● Chất tẩy trắng ● Bột xà phòng <p>Muối nở không thể được sử dụng cho “Tự Động Nước Giặt/Xả” hay cấp chất giặt tẩy thủ công.</p>
	Khi thay đổi loại nước giặt / nước xả vải	<p>Làm theo các bước dưới đây:</p> <ol style="list-style-type: none"> ① Đổ hết ngăn Tự Động Nước Giặt/Xả và vệ sinh. (Trang 22) (Trộn các loại khác nhau có thể gây tắc nghẽn) ② Thêm nước giặt / nước xả vải mới. (Trang 14)
	Có thể đổ thêm nước giặt/xả trước khi nó hết không?	Có thể đổ thêm nếu cùng loại nước giặt/xả.
	Lượng nước giặt/xả tiêu chuẩn là bao nhiêu?	<ul style="list-style-type: none"> ● Lượng tiêu chuẩn là lượng nước giặt / nước xả vải được sử dụng trên mỗi 50 L nước. Kiểm tra thông tin trên bao bì sản phẩm. ● Nếu không có thông tin trên hộp đựng hoặc nếu bạn không chắc chắn, hãy liên hệ với nhà sản xuất.
Cách sử dụng “Tự Động Nước Giặt/Xả”	Có thể giặt bao nhiêu lần khi ngăn Tự Động Nước Giặt/Xả đầy?	<ul style="list-style-type: none"> ● Nước giặt và nước xả vải: khoảng 20 lần (lượng nước giặt và nước xả mặc định cho 2,6 ~ 3,3 kg đồ giặt) <p>Số lần sử dụng thay đổi tùy thuộc vào lượng đồ giặt và lượng cài đặt “Tự Động Nước Giặt/Xả”.</p>
	Nếu không thay đổi cài đặt lượng nước giặt /nước xả vải tiêu chuẩn?	<ul style="list-style-type: none"> ● Lượng tiêu chuẩn là: <ul style="list-style-type: none"> • 50 ml nước giặt trên mỗi 50 L nước • 30 ml nước xả vải trên mỗi 50 L nước ● Nếu cài đặt không phù hợp với loại nước giặt / nước xả vải bạn đang sử dụng, vết bẩn có thể không bong ra hoặc đồ giặt có thể bị sẫm màu.
	Nếu sử dụng tính năng “Tự Động Nước Giặt/Xả” đồng thời vẫn cho chất giặt vào ngăn nạp chất giặt / chất tẩy.	Chất giặt sẽ bị quá nhiều do được cấp vào hai lần trong quá trình giặt.

Các tùy chọn giặt

Hẹn Giờ

Cài đặt bao nhiêu giờ sau để kết thúc hoạt động.

1



2



2 phút

Tất cả các đèn chỉ báo sẽ tắt ngoại trừ



Giặt Thường Normal	2 - 24
Giặt Nhanh Speedy	1 - 24
Giặt Nhẹ Delicates	-
Đồ Trẻ Em Baby Care	2 - 24
Tiết Kiệm Nước Water Save	2 - 24
Chăn Mền Blanket	-
Giặt Ngâm Soak	3 - 24
StainMaster +	(Trang 18)
Sấy Gió 90' Air Dry (90 min)	-
Vệ Sinh Lồng Giặt Tub Hygiene	-

- Để xác nhận sau khi cài đặt hẹn giờ



- Để hủy hoặc thay đổi

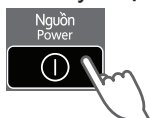

Giặt / Xả / Vắt

1

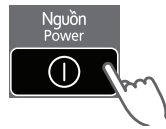

2



3

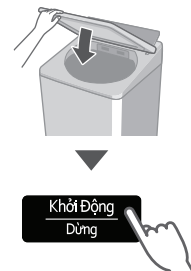

LƯU Ý

- Không khả dụng với chức năng “Gỡ Rối Tự Động”.



Giặt Nhẹ

65 L	4,2 kg
55 L	3,0 kg

LƯU Ý

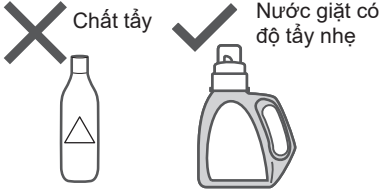

■ Sau khi máy giặt xong

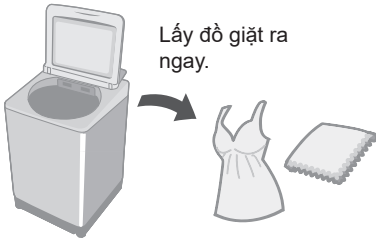

Chăn Mền

Mức nước cao nhất*	4,2 kg <ul style="list-style-type: none">• 100 % sợi tổng hợp• 100 % cotton
--------------------	--

* NA-FD115W3: 75 L / NA-FD105W3: 73 L

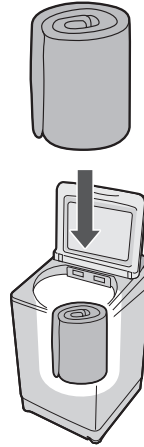

LƯU Ý



LƯU Ý

- Chỉ báo lượng nước hiển thị lượng nước tối đa và không thể thay đổi.

Các tùy chọn giặt (tiếp)

Stain Master +

Chuẩn bị: (Trang 7)



1



2



■ Hẹn Giờ (theo tiếng) (Trang 16)

Cổ & Tay Áo: 3 - 24

Dầu Mỡ: 3 - 24

Diệt Khuẩn: 4 - 24

Khác: 2 - 24

3



4



5

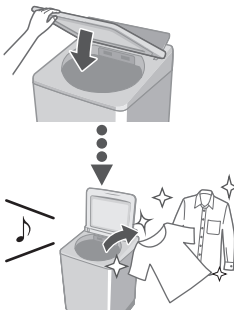

LƯU Ý

- Khối lượng giặt tối đa (Trang 11)

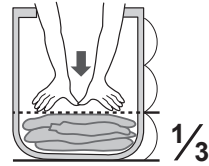

- Mức nước tối đa: 65 L
- Không thể thay đổi cài đặt quá trình giặt của các chương trình này.
- Khi sử dụng



- Hãy chắc chắn đã đóng nắp máy.

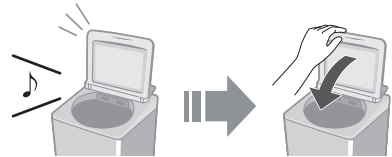

- Sự động sương có thể xảy ra trên nắp máy, v.v.

Động sương

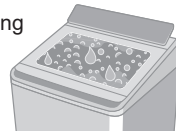

Sấy Gió 90'

Lưuồng không khí tạo ra do xoay lồng giặt sẽ loại bỏ nước khỏi quần áo.

- Quần áo có thể sấy: Sợi tổng hợp (Khối lượng tối đa: 2,0 kg)

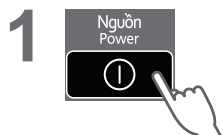

LƯU Ý

- Quần áo có thể không được đủ khô (tùy thuộc vào lượng đồ giặt, loại quần áo và nhiệt độ).
- Vì chức năng này không sử dụng bộ tăng nhiệt nên người dùng có thể thấy đồ giặt bị lạnh và không khô hẳn.

ECONAVI

- Chỉ khả dụng với chương trình “Giặt Thường”

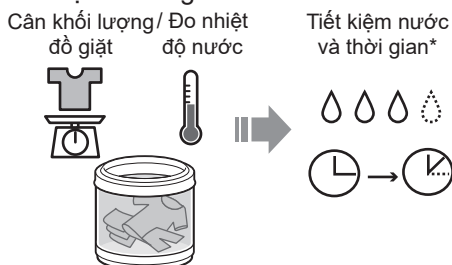

Chỉ báo bằng đèn



Đang dò tìm



ECONAVI khả dụng



ECONAVI không khả dụng

ĐỂ BẬT / TẮT

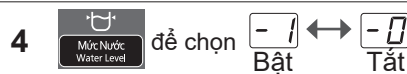
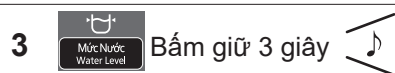

* Điều kiện thử nghiệm:

- Chương trình “Giặt Thường”
- So sánh giữa vận hành có ECONAVI (lượng đồ giặt: 2,0 kg, nhiệt độ nước: trên 35 °C) với vận hành không có ECONAVI (lượng đồ giặt: 11,5 hoặc 10,5 kg (khối lượng định mức), nhiệt độ nước: dưới 15 °C)
- Thử nghiệm được tiến hành dựa trên tiêu chuẩn IEC60456 ngoại trừ nhiệt độ nước.

Các chức năng tiện dụng

Tự Động Vệ Sinh Lồng Giặt

Để tránh mốc đen, khả dụng với tất cả các chương trình giặt ngoại trừ “Tiết Kiệm Nước” và “Sấy Gió 90”.

■ Chỉ báo bằng đèn



Đang hoạt động



Chức năng khả dụng



Chức năng không khả dụng

■ Để Bật / Tắt

- 1
- 2
- 3 Bấm giữ 3 giây
- 4 để chọn ↔
- 5

Tắt còi báo giặt xong

- 1 & **Giữ 3 giây**

■ Để cài đặt lại: **hãy làm tương tự**

Cài đặt chức năng Khóa An toàn dành cho trẻ nhỏ

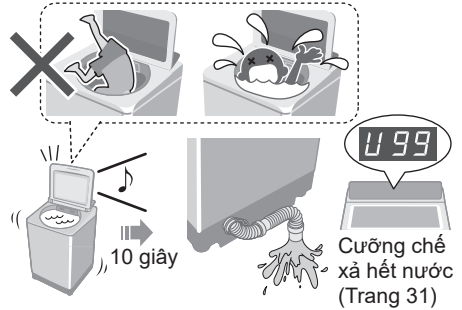

* Chức năng này không khóa nắp và các nút bấm vận hành.

- 1
 - 2 **Giữ 5 giây**
 - Giữ 5 giây**
- Để hủy: **hãy làm tương tự**

LƯU Ý

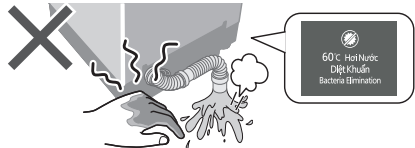

Bảo dưỡng

Hộp lọc xơ vải

Sau mỗi lần hoạt động

1

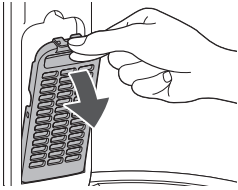

2

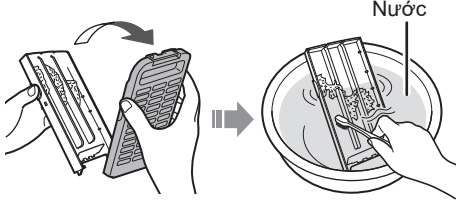

3

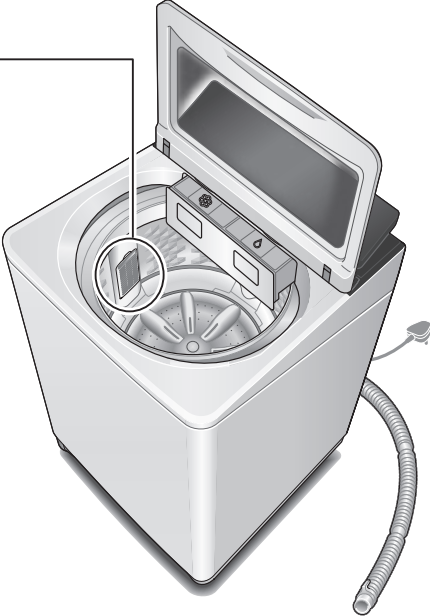
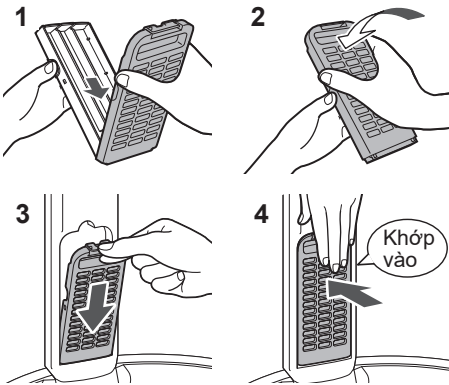

LƯU Ý



Nếu khó tháo hộp lọc, hãy xoay lồng giặt bằng tay

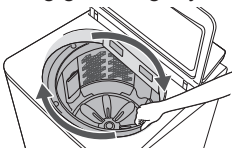

Nếu hộp lọc bị vỡ
Trung tâm dịch vụ

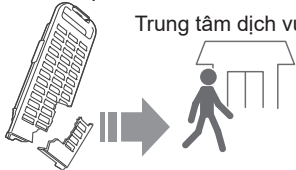

Bảo dưỡng (tiếp)

Ngăn Tự Động Nước Giặt/Xả

3 tháng một lần

Khi thay đổi loại nước giặt hoặc nước xả vải

Khi không sử dụng trong hơn 1 tháng

1

Tháo ngăn ra.

Ấn lẫy khóa ở bên dưới ngăn chứa và kéo ra.

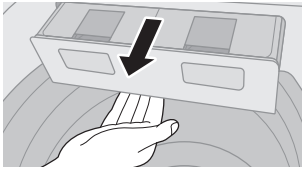

Kéo ra theo đường chéo xuống dưới.

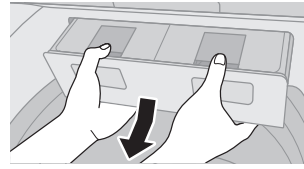

2

Mở nắp ngăn chứa, tháo các tấm lọc bằng cách sử dụng tua vít đẩy vào lần lượt 2 lỗ trên từng tấm lọc để tháo lấy rồi kéo tấm lọc ra, sau đó rửa sạch bằng nước.

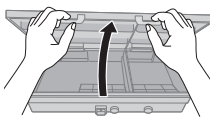

Mặt sau

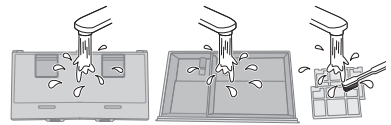
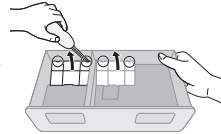

LƯU Ý

- Không sử dụng lại nước giặt và nước xả vải còn sót lại.
- Không lau phần đầu bơm. (có thể gây tắc nghẽn)

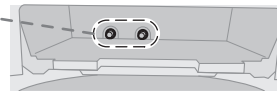

3

Gắn tấm lọc, đóng nắp và gắn ngăn chứa.

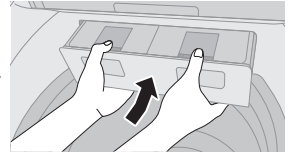
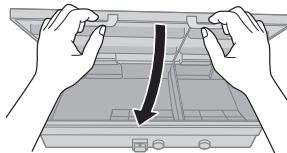
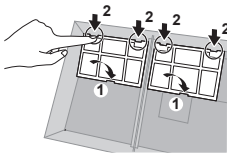

4

- Đổ nước vào khoảng nửa ngăn chứa sau đó đẩy ngăn vào hoàn toàn.
- Đóng nắp máy giặt và chạy tính năng “Vệ sinh ngăn Tự Động Nước Giặt/Xả” để làm sạch ngăn chứa nước giặt và nước xả vải (vệ sinh mỗi ngăn trong 6 phút).



② Chọn ngăn chứa cần vệ sinh



- Nếu đầu bơm bị tắc, hãy chạy tính năng “Vệ sinh ngăn Tự Động Nước Giặt/Xả chuyên sâu” (vệ sinh mỗi ngăn trong 47 phút).



② Chọn ngăn chứa cần vệ sinh



5

Tháo ngăn chứa ra, đổ bỏ lượng nước còn lại và lau sạch, sau đó lắp ngăn chứa vào hoàn toàn.



Bảo dưỡng (tiếp)

Lưới lọc cấp nước

Nếu nước không chảy đều

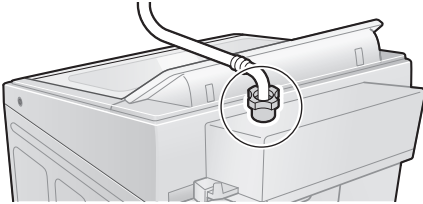

1



2

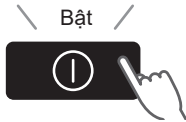

3

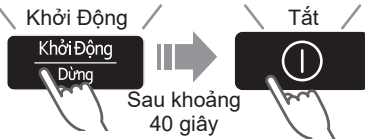

4

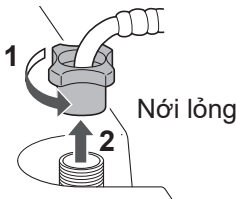

5

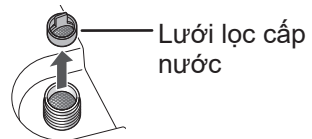

6

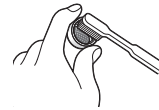

7

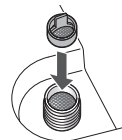

8

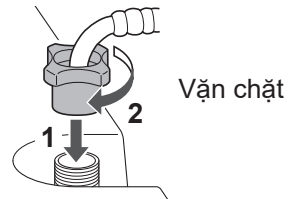

Thân máy, nắp



Với vết bẩn nhiều

Chất tẩy rửa nhà bếp trung tính

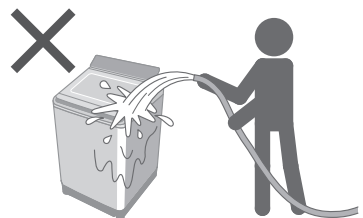

Lồng giặt

Mỗi tuần một lần <Sấy Gió 90'>

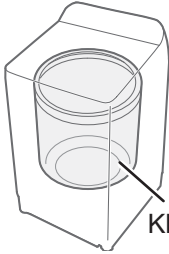

(Trang 19)

Mỗi tháng một lần <Vệ Sinh Lồng Giặt>

1



2

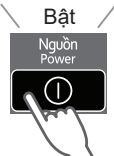
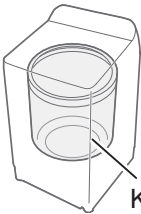

Không tải

5

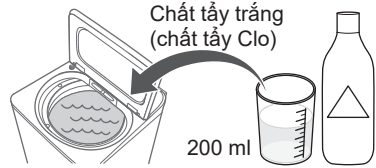

3



6

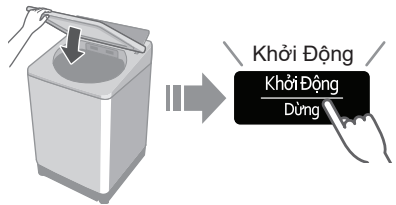

Sau khoảng 2,5 giờ

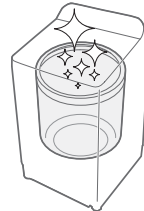

4

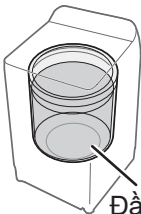

Lắp đặt

Kiểm tra vị trí.

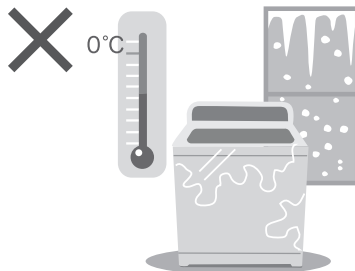
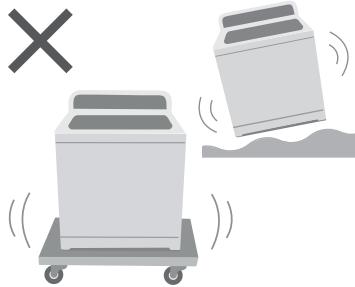
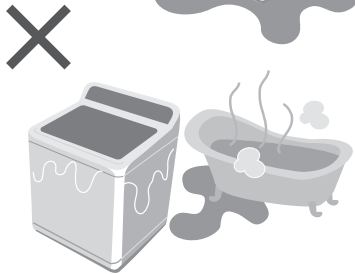
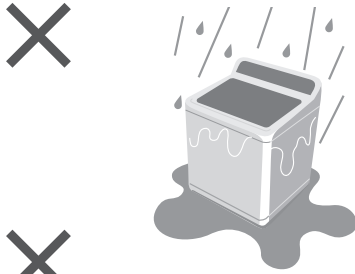

Đảm bảo yêu cầu nhân viên bảo trì cho việc lắp đặt.



- Không tự mình lắp đặt thiết bị này.
- Làm theo phương pháp lắp đặt này. Nếu không, Panasonic sẽ không chịu trách nhiệm đối với bất kỳ tai nạn hoặc thiệt hại nào.

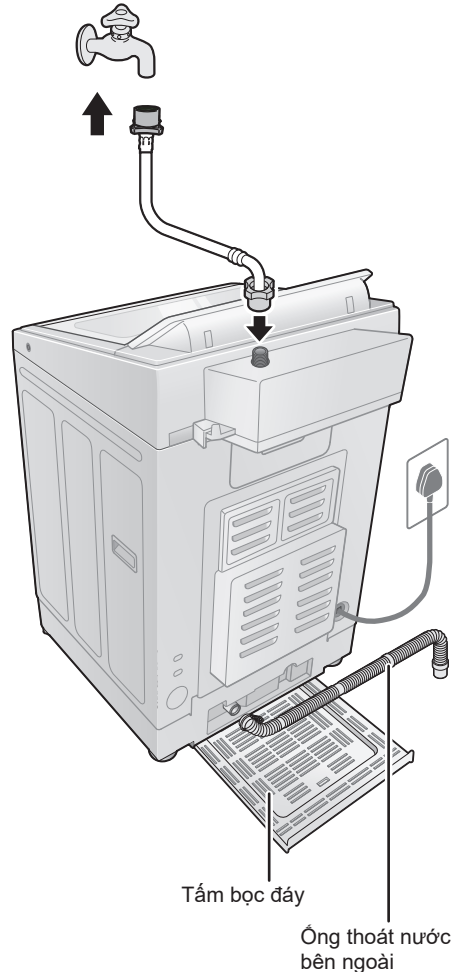

Lắp tấm bọc đáy

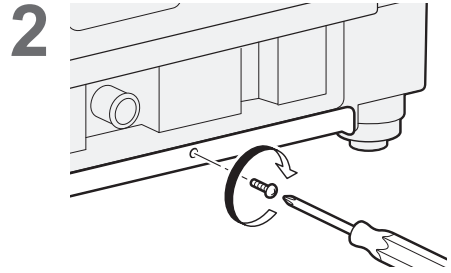
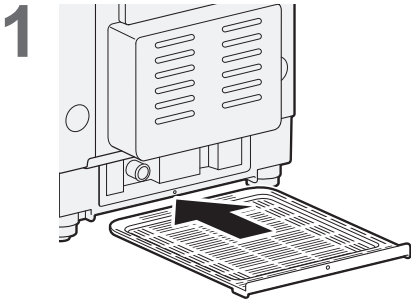

Gắn ống thoát nước bên ngoài

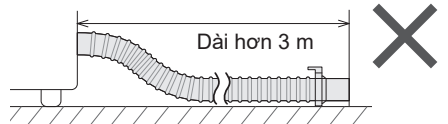
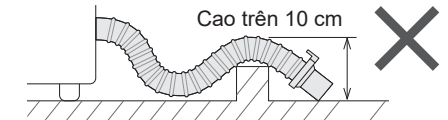
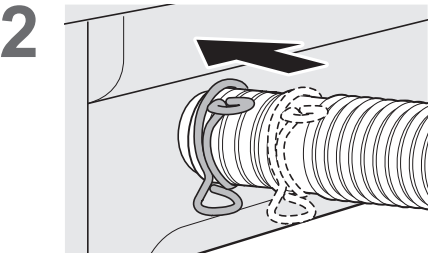
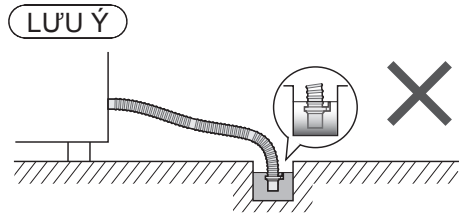
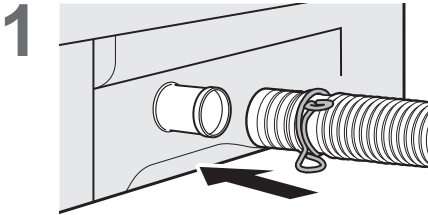

Lắp đặt (tiếp)

Nồi ống cấp nước

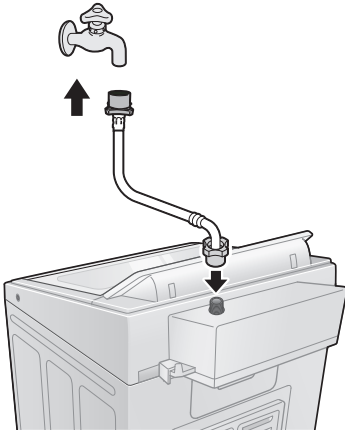

CẢN THẬN

- Vận chặt đai ốc.
- Không được uốn cong, ép, sửa đổi hoặc cắt ống.

1

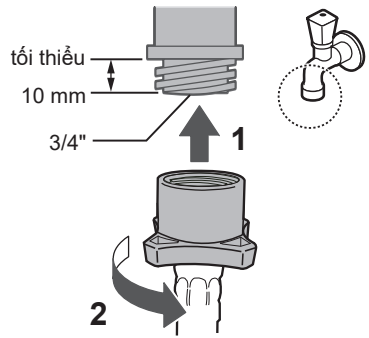

2

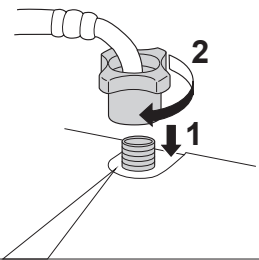

3

Kiểm tra xem ống khuỷu có bị lỏng không.



Nối phích cắm và nối đất

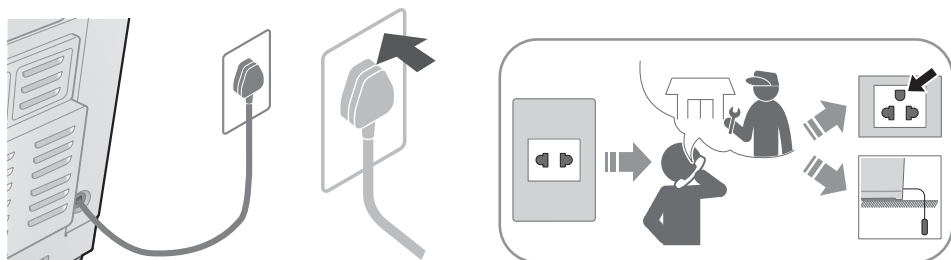

Kiểm tra tình trạng cân bằng của máy giặt

■ Nếu máy không cân bằng

Nới lỏng

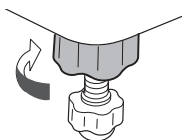

Điều chỉnh

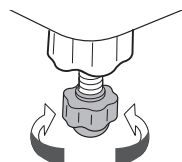

Vặn chặt

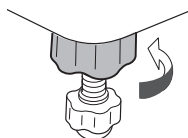

Vận hành thử



Tiếng động
bất thường

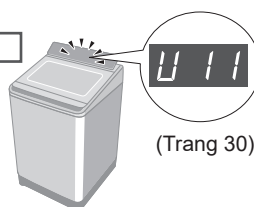

(Trang 30)

Lỗi hiển thị

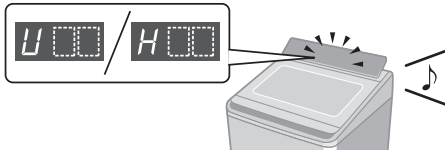

■ Chuẩn bị

Hủy bỏ chức năng Khóa An toàn dành cho trẻ nhỏ (Trang 20) nếu đã cài đặt.

Lỗi hiển thị	Các điểm cần kiểm tra
<p>U 11</p> <p>Không thể xả nước.</p>	<p>1 Kiểm tra</p> <p>2</p>
<p>U 12</p> <p>Nắp đang mở.</p>	<p>1</p>
<p>U 13</p> <p>Quá trình vắt hoặc chế độ "Sấy Gió 90°" không thể sử dụng được.</p>	<p>1 Mất cân bằng</p> <p>2 Sắp xếp lại cân bằng</p> <p>1 Vị trí đặt máy bị dốc hoặc không vững chắc</p> <p>2 Vị trí vững chắc</p>

Lỗi hiển thị

Các điểm cần kiểm tra

U 14

Nước không thể cấp.

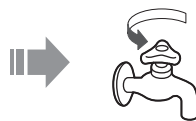

1



Lưới lọc cấp nước (Trang 24)

2

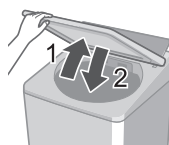

U 99

Máy buộc phải xả hết nước ra.

Khi thiết lập chức năng Khóa An toàn dành cho trẻ nhỏ



10 giây

Cường chế xả hết nước

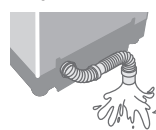

1

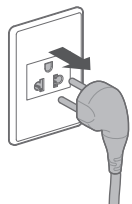

5 giây



1



2





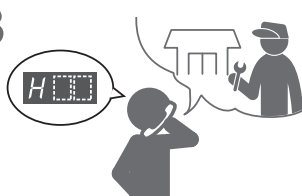









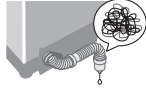

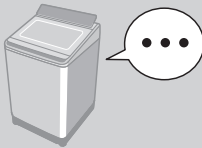











3







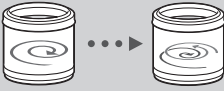
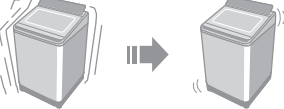

Yêu cầu kiểm tra.

Xử lý sự cố







	Hiện tượng	Các điểm cần kiểm tra
Thời gian	<p>Thời gian hiển thị tăng lên hoặc không đổi.</p> 	<p>Thời gian hiển thị chỉ mang giá trị tương đối. Thời gian còn lại được điều chỉnh trong quá trình vận hành.</p> 
	<p>Thời gian vận hành dài hơn thời gian hiển thị.</p> 	<div style="display: flex; justify-content: space-around;"> <div style="border: 1px solid gray; padding: 5px; width: 30%;"> <p>Khi quần áo bị mất cân bằng.</p>  </div> <div style="border: 1px solid gray; padding: 5px; width: 30%;"> <p>Khi xả nước không tốt.</p>  </div> <div style="border: 1px solid gray; padding: 5px; width: 30%;"> <p>Khi cấp nước không tốt.</p>  </div> </div> <p style="text-align: center;">⇒ Thời gian vận hành có thể dài hơn.</p>
	<p>Vận hành dài hơn thời gian hẹn giờ.</p> 	
Thân máy	<p>Không hoạt động</p> 	
	<p>Không thể thay đổi cài đặt các quá trình (sau khi khởi động).</p> 	<p><input type="checkbox"/> Hãy thử</p> <ul style="list-style-type: none"> ● Trong quá trình giặt <ol style="list-style-type: none"> 1 Dừng  2  3 Khởi Động  ● Sau quá trình giặt <ol style="list-style-type: none"> 1 Tắt  2 Bật 

	Hiện tượng	Các điểm cần kiểm tra
Giặt	Nước được cấp thêm trong khi giặt. 	Khi mực nước xuống thấp.  Khi lượng đồ giặt lớn.  ⇒ Nước được tự động cấp thêm.
	Mức nước quá cao so với lượng đồ giặt 	Khi đồ giặt bị ướt.  Có nước trong lồng giặt trước khi vận hành.  ⇒ Mức nước có thể cao hơn.
	quá thấp so với lượng đồ giặt 	Đối với quần áo nhẹ (sợi tổng hợp, v.v.).  ⇒ Mức nước có thể thấp hơn.
Xả	Máy đã bắt đầu quá trình xả, nhưng nước không được cấp. 	Khi không có nước trong lồng giặt.  ⇒ Nước sẽ được cấp sau quá trình vắt. Khi có nước trong lồng giặt.  ⇒ Nước sẽ được cấp sau khi xả và vắt.
	Máy đột ngột chuyển sang quá trình xả khi đang vắt. Bắt đầu quá trình xả thay vì vắt. 	Nếu quần áo bị mất cân bằng, máy giặt tự động chuyển sang quá trình xả để sắp xếp lại quần áo cho cân bằng. 
Vắt	 Xoay không đều khi vắt. 	Tốc độ xoay của lồng giặt được điều chỉnh để giảm rung động. 

Xử lý sự cố (tiếp)

	Hiện tượng	Các điểm cần kiểm tra
Các sự cố khác	<p>Mất điện / Nhảy át tô mát.</p>  <p>Ngắt</p>	<p>Máy giặt sẽ tiếp tục hoạt động từ điểm dừng lúc trước khi có điện trở lại.</p>  <p>Đóng</p>
	<p>StainMaster+ không hiệu quả.</p> 	<div style="display: flex; justify-content: space-between;"> <div style="width: 30%;"> <p><input type="checkbox"/> Kiểm tra</p> <ul style="list-style-type: none"> ● Khối lượng giặt tối đa (Trang 11)  </div> <div style="width: 30%;"> <p><input type="checkbox"/> Hãy thử</p> <ul style="list-style-type: none"> ● Tiền xử lý (Trang 7)  </div> <div style="width: 30%;"> <ul style="list-style-type: none"> ● Lựa chọn theo loại vết bẩn. (Trang 11)  </div> </div>

Nội dung các chế độ giặt

Chế độ	Tổng thời gian* ¹ (phút)	Giặt (phút)	Xả (lần)	Vắt (phút)	Tự Động Nước Giặt/Xả		
					Nước giặt	Nước xả vải	
 Giặt Thường	60	9	2	7	✓	✓	
 Gỡ Rối Tự Động	70	13	2	7	✓	✓	
 Giặt Nhanh	45	3	2	5	✓	✓	
 Giặt Nhẹ	50	9	2	1	✓	✓	
 Đồ Trẻ Em	70	9	2	7	✓	✓	
 Tiết Kiệm Nước	85	12	4	5	✓	–	
 Chăn Màn	70	12	2	5	✓	✓	
 Giặt Ngâm	125 * ²	71 (Ngâm 59 phút)	2	7	✓	✓	
Stain Master +	Giặt Lưu Hương	80	13	2	7	✓	✓
	Bùn Đất	90	40	2	7	✓	✓
	Nước Sốt	115 * ²	62 (Ngâm 29 phút)	2	7	✓	✓
	Cổ & Tay Áo	150 * ²	33 * ³	2	7	✓	✓
	Dầu Mỡ	155 * ²	38 * ³	2	7	✓	✓
Diệt Khuẩn	195 * ²	30 * ³	2	7	✓	✓	
 Vệ Sinh Lồng Giặt	150 * ²	65 (Ngâm 62 phút)	2	30	–	–	

*1 Tổng thời gian chỉ là tương đối (Khi tốc độ cấp nước tiêu chuẩn là 15 L / phút và nhiệt độ nước là 28 °C).

*2 Thời gian còn lại (tối đa 99 phút) sẽ được hiển thị.  → **99**

*3 Chưa bao gồm thời gian đun nóng nước. Ký hiệu  sẽ được hiển thị trong suốt quá trình đun nóng nước.

- “Xả tràn” nghĩa là cấp nước vào lồng giặt tới mức nước thiết lập, sau đó đồng thời vừa thực hiện quá trình xả vải vừa cấp nước vào lồng giặt.

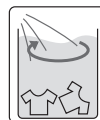

Thông số kỹ thuật

Số model	NA-FD115W3	NA-FD105W3
Điện áp định mức	220 - 240 V	
Tần số định mức	50 Hz	
Công suất tiêu thụ định mức	1475 - 1750 W	
Lượng nước tiêu chuẩn	75 L	73 L
Khối lượng giặt tối đa (Vải khô)	11,5 kg	10,5 kg
Kích thước sản phẩm	639 mm (Rộng) x 719 mm (Dài) x 1083 mm (Cao)	
Trọng lượng sản phẩm	41 kg	
Áp suất nước máy	0,01 - 1 MPa	

* Hoạt động của máy giặt vẫn được đảm bảo trong điều kiện điện áp dao động từ 195 V tới 245 V, nhưng không đảm bảo về kết quả giặt.