

Hướng dẫn sử dụng LED TV

Model 32 inch



Model 43 inch



Tiếng Việt

Cảm ơn Quý khách hàng đã mua sản phẩm của Panasonic. Đọc kỹ hướng dẫn trước khi sử dụng sản phẩm và cất giữ tài liệu này để tham khảo về sau.

Hình ảnh trong cuốn sách này chỉ mang tính chất minh họa.

Một số hình ảnh minh họa được trình bày dưới dạng hình ảnh mang tính khái niệm và có thể khác so với sản phẩm thực tế.

Hình ảnh minh họa có thể khác nhau giữa các model và quốc gia.

Tài liệu này sử dụng hình ảnh minh họa cho model 32 inch trừ khi có đề cập khác

Chỉ vận chuyển theo hướng thẳng đứng



Nhãn hiệu HDMI, HDMI High-Definition Multimedia Interface, và Logo HDMI là thương hiệu hoặc thương hiệu đã đăng ký của HDMI Licensing Administrator, Inc. tại Hoa Kỳ và các quốc gia khác.



Dolby, Dolby Audio và biểu tượng hai chữ D là các thương hiệu của Dolby Laboratories Licensing Corporation. Sản xuất theo giấy phép của Dolby Laboratories. Bản bảo mật chưa được công bố. Bản quyền 1992-2019 Dolby Laboratories. Đã đăng ký bản quyền.



Thiết bị này là thiết bị loại II hoặc thiết bị cách điện hai lớp trong đó sản phẩm không yêu cầu kết nối an toàn với dây nối đất (dây mát).

CẢNH BÁO: Để giảm nguy cơ hỏa hoạn hoặc điện giật.



CAUTION

RISK OF ELECTRIC SHOCK.
DO NOT OPEN.



- Đèn flash sáng với biểu tượng mũi tên trong tam giác đều để cảnh báo người dùng vô sản phẩm không cách điện có thể gây nguy cơ điện giật.

- Cảnh báo: Để giảm nguy cơ điện giật, không tự ý tháo rời vỏ máy để sửa chữa các bộ phận bên trong. Liên hệ nhân viên bảo hành có chuyên môn để sửa chữa.

- Dấu chấm than trong tam giác đều là để cảnh báo người dùng về các hướng dẫn vận hành và bảo dưỡng (sửa chữa) quan trọng trong các tài liệu kèm theo thiết bị.

Panasonic không đảm bảo hoạt động và hiệu suất của các thiết bị ngoại vi của nhà sản xuất khác; và chúng tôi không chịu bất kỳ trách nhiệm pháp lý hoặc thiệt hại phát sinh từ hoạt động và/hoặc hiệu suất khi sử dụng các thiết bị ngoại vi của nhà sản xuất khác.

Lưu ý với chức năng truyền hình kỹ thuật số mặt đất

- Chức năng liên quan tới truyền hình kỹ thuật số sẽ hoạt động ở những khu vực tiếp nhận dịch vụ truyền hình kỹ thuật số mặt đất. Liên hệ trung tâm bảo hành Panasonic tại địa phương để biết vùng phủ sóng.
- Không phải toàn bộ các tính năng đều có sẵn, tùy thuộc vào quốc gia, khu vực, đài truyền hình và nhà cung cấp dịch vụ.
- TV này tích hợp các thông số truyền hình kỹ thuật số. Nhưng không đảm bảo các dịch vụ truyền hình kỹ thuật số trong tương lai.

Ngay cả khi không có ký hiệu đặc biệt nào về công ty hoặc nhãn hiệu sản phẩm, những nhãn hiệu này đã được bảo vệ quyền đầy đủ.

1. Phích cắm nguồn/khớp nối được sử dụng như thiết bị ngắt kết nối, thiết bị ngắt kết nối sẽ vẫn duy trì hoạt động.
2. Không để pin (pin hoặc gói pin) tiếp xúc với nhiệt độ quá cao như dưới ánh nắng mặt trời, lửa hoặc tương tự.
3. Để tránh gây thương tích, gắn chặt thiết bị này vào sàn/trần theo hướng dẫn lắp đặt.

Nội dung

Những cảnh báo về an toàn.....	3
Cài đặt TV.....	4
Kết nối TV	6
Thiết lập ban đầu.....	8
Vận hành TV	10
Xem đầu vào bên ngoài	13
Sử dụng trang chủ- Ứng dụng	13
Sử dụng các chức năng menu	14
Sử dụng Media Player (Phát đa phương tiện)..	17
Thông tin bổ sung	18
Xử lý sự cố	19
Bảo trì.....	19
Thông số kỹ thuật	20

Những cảnh báo về an toàn

Để tránh nguy cơ điện giật, hỏa hoạn, hỏng hóc hoặc thương tích, hãy tuân thủ các cảnh báo và lưu ý dưới đây:

■ Phích cắm và dây nguồn

Cảnh báo

Ngay lập tức tháo phích cắm nếu phát hiện bất thường.

- Loại phích cắm khác nhau giữa các nước.

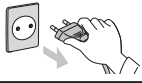

- TV này được thiết kế để sử dụng với điện áp 100 - 240 V, 50/60 Hz.
- Cắm ngập chân phích cắm nguồn vào ổ cắm điện.
- Đảm bảo phích cắm có thể tiếp cận dễ dàng.
- Rút phích cắm khi vệ sinh TV.
- Không chạm vào phích cắm khi tay ướt.



- Không làm hỏng dây nguồn.
- Không để vật nặng trên dây nguồn.



- Không đặt dây nguồn gần vật có nhiệt độ cao.



- Không kéo dây nguồn lên. Nắm vào phần thân phích cắm khi rút phích cắm.



- Không di chuyển TV khi đang cắm dây nguồn vào ổ cắm điện.
- Không xoắn dây nguồn, uốn cong quá mức hoặc kéo căng.
- Không sử dụng phích cắm hoặc ổ điện hỏng.
- Đảm bảo TV không đè lên dây nguồn.
- Không sử dụng dây nguồn khác loại đi kèm TV này.

■ Chú ý

Cảnh báo

- Không tự ý tháo vỏ máy và không tự điều chỉnh TV vì rất dễ chạm vào các bộ phận dẫn điện gây nguy hiểm điện giật. Người dùng không tự ý sửa chữa các bộ phận bên trong.



- Không để TV tiếp xúc trực tiếp với nước mưa hoặc độ ẩm cao. Không được để nước mưa nhỏ giọt hoặc bắn vào TV và không đặt các vật chứa chất lỏng như lọ hoa trên nóc TV hoặc phía trên TV.



- Không để bất kỳ vật nào rơi vào trong TV qua các lỗ thông gió.
- Không sử dụng chân đế/thiết bị gắn khác. Đảm bảo liên hệ các trung tâm bảo hành của Panasonic tại địa phương thực hiện lắp đặt giá treo tường chỉ định.
- Không tác động lực quá mạnh lên phần màn hình hiển thị.

- Không đặt TV lên các bề mặt dốc hoặc không vững chắc và đảm bảo TV không chèn vênh trên mép chân đế.



- TV này được thiết kế để sử dụng trên mặt bàn.
- Không để TV tiếp xúc trực tiếp với ánh nắng mặt trời và nguồn nhiệt khác.

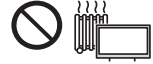

Luôn để nền hoặc các nguồn lửa khác tránh xa sản phẩm này để tránh lây lan hỏa hoạn



■ Bộ phận nguy hiểm / Vật nhỏ

Cảnh báo

- Sản phẩm này có chứa các bộ phận có thể gây nguy hiểm như túi nhựa mà trẻ nhỏ có thể vô tình nuốt hoặc hít phải. Để các bộ phận này cách xa tầm với của trẻ.

■ Chân đế

Cảnh báo

- Không tháo dỡ hoặc điều chỉnh chân đế.

Thận trọng

- Không sử dụng bất kỳ chân đế nào khác loại đi kèm TV này.
- Không sử dụng chân đế cong hoặc hư hỏng. Nếu có, ngay lập tức liên hệ trung tâm bảo hành Panasonic gần nhất.
- Đảm bảo đã vặn chặt vít trong quá trình lắp đặt.
- Đảm bảo rằng TV không chịu bất kỳ tác động nào trong quá trình lắp đặt chân đế.
- Đảm bảo trẻ nhỏ không trèo lên chân đế.
- Cần ít nhất hai người khi lắp hoặc tháo TV ra khỏi chân đế.
- Lắp hoặc tháo TV theo quy trình quy định.

■ Thông gió

Thận trọng

Để tránh nhiệt độ cao, đảm bảo đủ khoảng trống xung quanh TV, nếu không linh kiện điện tử sẽ nhanh bị hỏng.

Khoảng cách tối thiểu (cm)

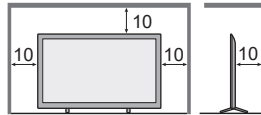

- Không cản trở lưu thông khí bằng cách dùng giấy báo, khăn trải bàn và màn để che các lỗ thông hơi.



- Dù có dùng chân đế hoặc không, luôn đảm bảo lỗ thông hơi dưới đáy TV không bị chặn và có đủ không gian để thông gió.

■ Mạng LAN không dây tích hợp

Thận trọng

- Không sử dụng mạng LAN không dây tích hợp để kết nối với bất kỳ mạng không dây nào (SSID*) mà bạn không có quyền truy cập. Có thể thấy danh sách các mạng này sau khi dò tìm. Tuy nhiên, việc sử dụng có thể bị coi là truy cập bất hợp pháp.

*SSID là tên nhận dạng mạng không dây để truyền phát.

- Không để mạng LAN không dây tích hợp ở nơi có nhiệt độ cao, trực tiếp dưới ánh nắng mặt trời hoặc nơi ẩm ướt.
- Dữ liệu được truyền và nhận qua sóng vô tuyến có thể bị chặn hoặc kiểm soát.
- Mạng LAN không dây tích hợp sử dụng băng tần 2.4 GHz và 5 GHz. Để tránh nhiễu hoặc phản hồi chậm do nhiễu sóng vô tuyến khi sử dụng mạng LAN không dây tích hợp, để TV xa các thiết bị sử dụng tín hiệu 2.4 GHz và 5 GHz như các thiết bị mạng LAN khác, lò vi sóng và điện thoại di động.
- TV có thể ngừng hoạt động để bảo vệ TV khi xảy ra trục trặc do tĩnh điện, v.v. Trong trường hợp này, tắt TV bằng công tắc bật/tắt nguồn chính, sau đó bật trở lại.

■ Công nghệ không dây Bluetooth®

Thận trọng

- TV sử dụng băng tần ISM tần số vô tuyến 2.4 GHz (Bluetooth®). Để tránh nhiễu hoặc phản hồi chậm do nhiễu sóng vô tuyến, hãy để TV xa các thiết bị LAN không dây, thiết bị Bluetooth, lò vi sóng và điện thoại di động khác sử dụng tín hiệu 2.4 GHz.

■ Di chuyển TV

Thận trọng

Rút toàn bộ dây cáp trước khi di chuyển TV.

- Cần ít nhất hai người khi di chuyển TV. Chống đỡ như hình vẽ để tránh bị thương do TV lật hoặc rơi xuống.

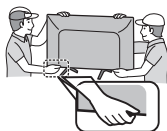

■ Khi không sử dụng trong thời gian dài

Thận trọng

TV này vẫn sẽ tiêu thụ một số điện năng ngay cả khi tắt, vì phích cắm vẫn nối với ổ cắm.

- Rút phích cắm ra khỏi ổ cắm khi không sử dụng TV trong thời gian dài.

■ Điều kiện sử dụng

Thận trọng

- Thiết bị này được sử dụng ở các vùng có khí hậu nhiệt đới.

■ Pin điều khiển từ xa

Thận trọng

- Lắp sai có thể gây rò rỉ pin, ăn mòn và nổ.
- Chỉ thay pin cùng loại hoặc loại tương đương.
- Không kết hợp dùng pin cũ và pin mới.
- Không kết hợp các loại pin khác nhau (ví dụ: pin kiềm và pin mangan).
- Không sử dụng pin có thể sạc lại (Ni-Cd, v.v.).
- Không đốt hoặc phá vỡ pin.
- Không để pin tiếp xúc với nhiệt quá nhiều như ánh nắng mặt trời, lửa hoặc tương tự.
- Đảm bảo xử lý pin đúng cách.

Cài đặt TV

Phụ kiện kèm theo

Có thể không có đủ tất cả phụ kiện. Cần thận khi vô tình làm thất lạc phụ kiện.

Hướng dẫn sử dụng

Điều khiển từ xa

- RC700P



Pin (AAA) × 2

- ▶ (T.5)



Bộ chuyển đổi jack cắm mini

- Cổng AV



Chân đế

Model 32 inch

Vít

A  (ST4 × 15) × 4

• Bộ



Model 43 inch

Vít

A  (ST4 × 20) × 4

• Bộ



Lưu ý

Hình ảnh minh họa có thể khác nhau giữa các model và quốc gia.

Chuẩn bị

Lấy chân đế và TV ra khỏi thùng đựng và đặt TV lên bàn, đặt panel màn hình xuống vải mềm sạch (khăn, v.v.).

- Sử dụng bàn bằng phẳng và to hơn TV
- Không nắm vào phần panel màn hình.
- Đảm bảo không làm xước hoặc vỡ TV.

Gắn chân đế

1 Lắp chân đế

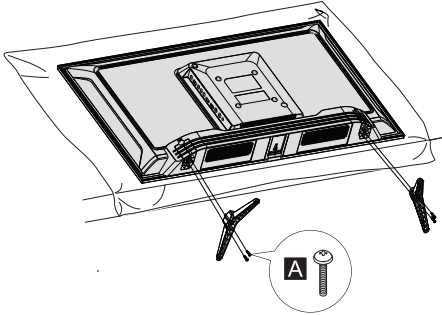

Tháo chân đế ra khỏi TV

Nếu sử dụng giá gắn tường hoặc đóng hộp lại TV, lưu ý tháo chân đế theo hướng dẫn sau.

1. Đặt TV lên tấm đệm xốp hoặc khăn mềm dày trên bàn.
2. Tháo vít **A** ra khỏi TV.

Lắp pin điều khiển từ xa

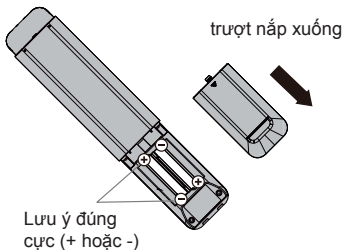

Giá gắn tường TV (tùy chọn)

Liên hệ các trạm bảo hành của Panasonic tại địa phương để mua giá gắn tường.

Mặt sau TV

(Nhìn từ mặt bên)

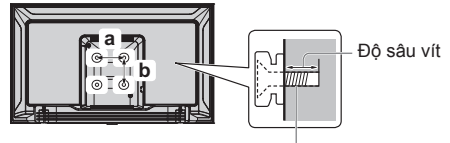

Vít cố định TV trên giá gắn tường (không đi kèm)

■ Lỗ lắp giá gắn tường

Kiểu máy	a	b
32-inch	100 mm	100 mm
43-inch	200 mm	100 mm

■ Thông số kỹ thuật vít

Kiểu máy	Loại	Độ sâu vít	
		Tối thiểu	Tối đa
32-inch	M4	8 mm	9 mm
43-inch	M6	10 mm	12 mm

Cảnh báo

- Khi sử dụng phụ kiện tùy chọn như giá gắn tường, v.v., luôn đọc và tuân thủ hướng dẫn lắp đặt và sử dụng của nhà sản xuất.
- Không lắp TV trực tiếp dưới đèn treo tường tỏa nhiệt cao (như đèn chiếu hoặc đèn halogen). Có thể làm cong vênh hoặc hư hỏng vỏ nhựa.
- Khi lắp giá treo tường, đảm bảo rằng giá treo tường không nối đất với đỉnh tán tường kim loại. Luôn chắc chắn rằng không có bất kỳ dây dẫn điện, đường ống, v.v. nào ở phía trong tường trước khi bắt đầu lắp giá treo tường.
- Để hạn chế TV rơi và gây thương tích, hãy tháo rời TV khỏi giá treo tường khi không sử dụng trong thời gian dài.

Kết nối TV

- Hãy đảm bảo rằng đã ngắt kết nối TV với ổ cắm/nguồn điện trước khi gắn hoặc ngắt kết nối bất kỳ dây dẫn RF/AV nào.
- Các thiết bị ngoài và dây cáp chỉ mang mục đích minh họa và không đi kèm TV này.
- Kiểm tra xem cổng kết nối và phích cắm có đúng loại không khi kết nối.
- Khi sử dụng cáp HDMI, sử dụng loại có dây hoàn toàn.
- Để TV tránh xa thiết bị điện (thiết bị quay video, v.v.) hoặc thiết bị có cảm biến hồng ngoại. Nếu không, có thể gây méo hình ảnh/ âm thanh hoặc ảnh hưởng tới vận hành thiết bị khác.
- Đồng thời, đọc sách hướng dẫn sử dụng thiết bị kết nối.

Kết nối TV

Cổng kết nối

Mặt sau TV

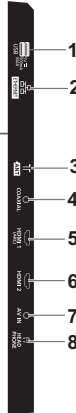
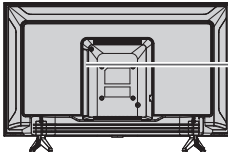

- 1 USB
- 2 ETHERNET
- 3 ĂNG-TEN
- 4 COAXIAL
- 5 HDMI 1(ARC)
- 6 HDMI 2
- 7 AV IN
- 8 TAI NGHE

Kết nối

Ăng-ten

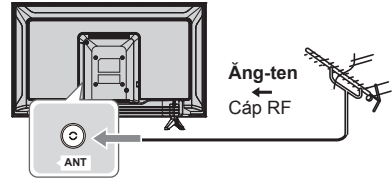

- Để cáp RF (ăng-ten) xa dây dẫn điện để tránh và giảm hiện tượng nhiễu nguồn điện lưới.
- Không để cáp RF dưới TV.
- Để đạt được chất lượng hình ảnh và âm thanh tối ưu, cần phải có dây ăng-ten, cáp chính xác (đồng trục 75Ω) và chân cắm cổng đạt chuẩn.
- Nếu sử dụng hệ thống ăng-ten chung, cần sử dụng đúng cáp và phích cắm giữa ổ cắm ăng-ten âm tường và TV.
- Các trung tâm bảo hành hoặc đại lý bán hàng có thể hỗ trợ quý khách chọn lựa hệ thống ăng-ten và phụ tùng thích hợp theo đài phát của từng địa phương.
- Bất kỳ vấn đề phát sinh nào liên quan tới lắp đặt dây ăng-ten, cần phải nâng cấp hệ thống hoặc phụ kiện hiện có, và phát sinh chi phí sẽ thuộc trách nhiệm của quý khách hàng.
- Nếu đặt ăng-ten sai vị trí, có thể xảy ra hiện tượng nhiễu.

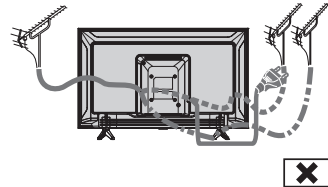
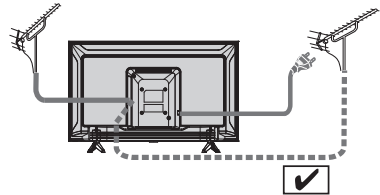

Đầu phát Blu-Ray

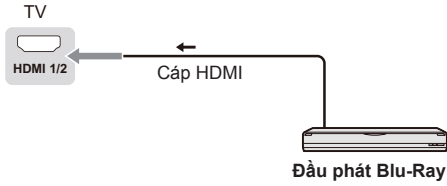

Thiết bị AV / Trò chơi

■ Sử dụng cổng HDMI

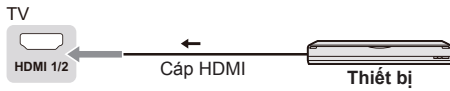

■ Sử dụng cổng AV

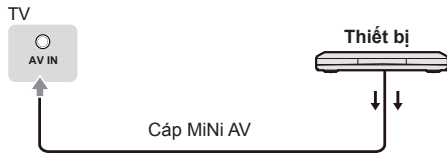

Đầu ghi DVD / VCR

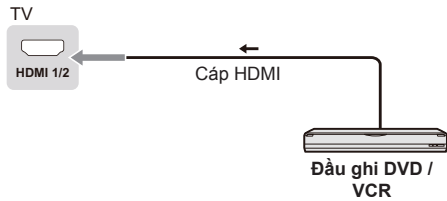

Bộ giải mã Set top box

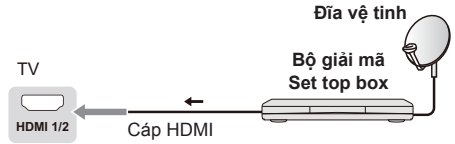

Hệ thống loa

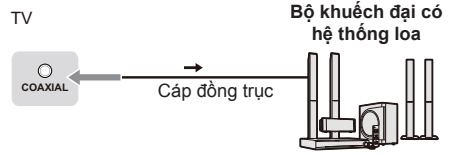

- Để thưởng thức âm thanh từ thiết bị ngoài ở dạng âm thanh đa kênh (ví dụ: Dolby Digital 5.1ch), hãy kết nối thiết bị với bộ khuếch đại. Để kết nối, đọc hướng dẫn sử dụng thiết bị và bộ khuếch đại.

Bộ khuếch đại

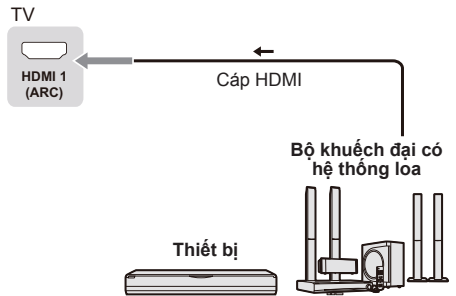

- Sử dụng HDMI1 để kết nối TV với bộ khuếch đại có chức năng ARC(Audio Return Channel).

Thiết lập ban đầu

Khi bật TV lần đầu tiên, màn hình hiển thị một loạt các bước hướng dẫn thiết lập TV.

- Các bước này không cần thiết nếu trung tâm bảo hành địa phương đã thiết lập.

1 Cắm phích vào ổ cắm và bật TV.

Sẽ mất vài giây trước khi màn hình hiển thị.

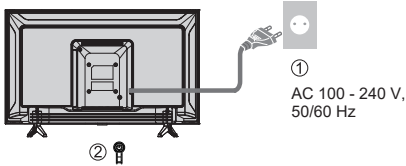

Google - Thiết lập ban đầu

Khi bật TV lần đầu tiên, màn hình sẽ hiển thị trình hướng dẫn để hoàn tất các cài đặt ban đầu sau:

Bước 1: Chọn ngôn ngữ menu mong muốn.

Lưu ý: Tiếng Anh (Mỹ) được khuyến dùng.

Hình minh họa trong sách chỉ mang tính chất tham khảo.

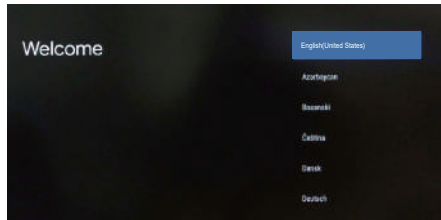

Bước 2: (Chỉ áp dụng cho một vài quốc gia) Chọn có hay không sử dụng thiết bị Android để cài đặt TV.

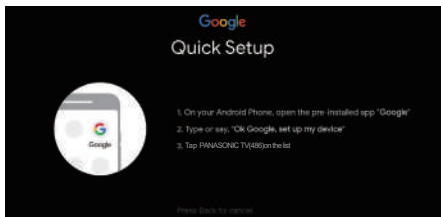
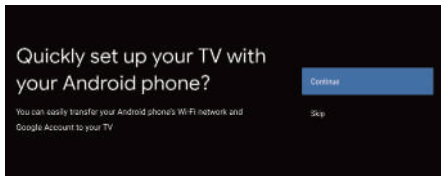

Lưu ý: Nếu không muốn sử dụng thiết bị Android để cài đặt TV, bỏ qua và tới Bước 3. Nếu muốn sử dụng thiết bị Android để cài đặt TV, bật chức năng Bluetooth trên điện thoại Android, sau đó tìm và mở ứng dụng "Google" trên điện thoại. Thực hiện theo các hướng dẫn để cài đặt thiết bị.

Bước 3: Chọn có hoặc không kết nối TV với mạng Wi-Fi.

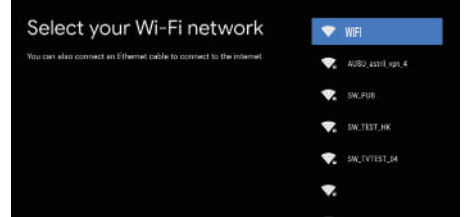

Lưu ý: Nếu đã kết nối TV với mạng Wi-Fi, TV sẽ kiểm tra cập nhật như cập nhật dịch vụ Google, v.v. Sau đó chọn có hoặc không đăng nhập vào tài khoản Google.

Bước 4: Đăng nhập để tải về các ứng dụng mới, chương trình đề xuất, phim truyện, trợ lý ảo và nhiều nội dung khác từ Google.

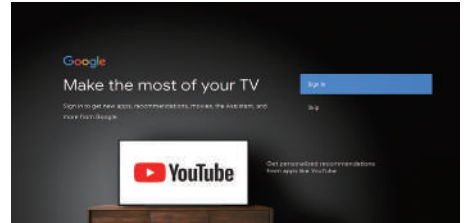

Bước 5: Đọc để chấp thuận điều khoản dịch vụ và chính sách riêng tư của Google.

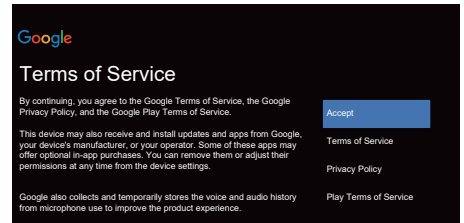

Cài đặt ban đầu

Thiết lập ban đầu bao gồm chọn tất cả các cài đặt cần thiết để có thể tìm kiếm và lưu trữ tất cả các kênh analog có thể nhận được.

Đảm bảo rằng đã bật TV và lần lượt làm theo tất cả các bước được chỉ định ở đây.

Lần đầu tiên bật thiết lập, trình hướng dẫn thiết lập ban đầu sẽ mở ra, hướng dẫn thông qua quá trình thiết lập ban đầu.

Bước 1: Môi trường

Ấn ▲/▼ để chọn môi trường. Sau đó ấn để sang bước tiếp theo.

Gia đình: Bạn sẽ thấy các cài đặt tiêu chuẩn cho chế độ hình ảnh và âm thanh.

Cửa hàng: Bạn có thể sử dụng các cài đặt nâng cao cho chế độ hình ảnh và âm thanh.

Lưu ý: Không thể sử dụng các cài đặt chế độ hình ảnh khi chọn Cửa hàng.

Bước 2: Bạn đang ở đâu?

Ấn ▲/▼ để chọn quốc gia/khu vực. Ấn OK để xác nhận và chuyển sang bước tiếp theo.

Bước 3: Điều khoản & điều kiện

Dùng ▲/▼ để đọc điều khoản & điều kiện, sau đó ấn OK để xác nhận và chuyển sang bước tiếp theo.

Bước 4: Cài đặt kênh

Dùng ▲/▼ để chọn chế độ bộ dò: Ăng-ten, cáp, v.v.; Loại: Số, Tự động và Toàn bộ, sau đó ấn OK để xác nhận và chuyển sang bước tiếp theo.

Bước 5: Kiểm tra cài đặt

Khi đã hoàn tất toàn bộ cài đặt, giao diện [Hãy kiểm tra cài đặt] hiển thị trên màn hình, và ấn OK để hoàn thành thiết lập ban đầu. Bạn cũng có thể trở lại bước trước đó và thực hiện thay đổi bằng nút ←.

Bước 1:

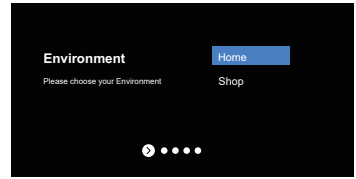

Bước 2:

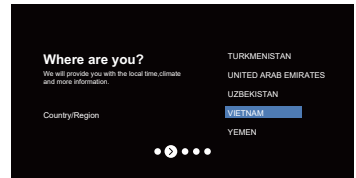

Bước 3:

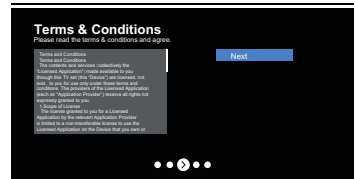

Bước 4:

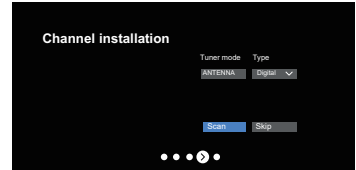

Bước 5:

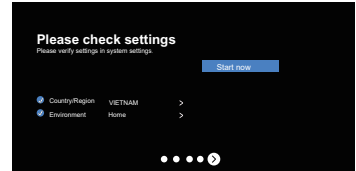

Thiết lập hoàn tất và TV đã sẵn sàng sử dụng.

Lưu ý

- Nếu không thể dò kênh, kiểm tra kết nối cáp RF, sau đó thực hiện theo các hướng dẫn trên màn hình.

Vận hành TV

Sử dụng điều khiển từ xa



Chức năng của điều khiển từ xa

Hầu hết các chức năng của TV đều có sẵn qua các menu xuất hiện trên màn hình. Có thể sử dụng điều khiển từ xa đi kèm để điều hướng các menu và cấu hình toàn bộ cài đặt chung.

POWER (Nút bật/tắt) Bật hoặc tắt TV

PICTURE Vào chế độ hình ảnh.

OFF TIMER Vào chức năng hẹn giờ tắt.

INPUT Vào giao diện chọn nguồn

NETFLIX Truy cập trang chủ NETFLIX

YouTube Truy cập trang chủ YouTube

prime video Truy cập trang chủ prime video

AUDIO LINK Truy cập trang chủ AUDIO LINK

Google Play Truy cập trang chủ Google Play

APPS Chọn ứng dụng

Colour buttons Thực hiện nhiều thao tác tương ứng với hướng dẫn thao tác hiển thị trên màn hình menu

MENU **ĐỂ MỞ menu cài đặt**

Truy cập trang chủ smart TV

Ấn để hiển thị hướng dẫn chương trình điện tử

Hiển thị thông tin

EXIT Thoát chương trình

OK Xác nhận lựa chọn

▲/▼ (Nút hướng trên, dưới, trái và phải) Đánh dấu các mục khác nhau trong hệ thống menu và điều chỉnh các điều khiển menu.

BACK Thoát menu và quay lại menu trước đó

OPTION Hiển thị menu tùy chọn của các chức năng đã chọn

FAV Vào danh sách kênh

(Mic)
(Chỉ khả dụng khi kết nối mạng bình thường.)

Để mở các ứng dụng, di chuyển ứng dụng hoặc xóa khỏi mục yêu thích

Tua lại

Phát

Tua tới

Kết thúc chương trình đang chạy

Tạm dừng

Bắt đầu ghi

Tăng hoặc giảm âm lượng

MUTE Tắt tiếng và bật tiếng âm thanh

TEXT Hiển thị văn bản

STTL Hiển thị phụ đề



Tăng/ giảm kênh

MEDIA PLAYER

Chọn mã khóa số

0-9

Vào phát đa phương tiện

AD

Mô tả âm thanh

Cách kết nối điều khiển từ xa với TV

Đây là điều khiển từ xa Bluetooth ghép nối với TV trước khi sử dụng. Tham khảo các bước sau:



Bước 1: Ấn nút để vào trang chủ.

Bước 2: Ấn nút để vào "Ghép nối RC".

Bước 3: Thực hiện theo "Trang mào cài đặt" Ấn **OK** và cùng nhau.

Bước 4: Màn hình sẽ hiển thị "Đang ghép nối...", Khi hoàn tất ghép nối, màn hình sẽ hiển thị "Thành công!".

LƯU Ý: Nếu hơn 2 phút mà vẫn chưa thể ghép nối, vui lòng lặp lại các bước trên để ghép nối lại.

Nếu muốn bỏ ghép nối Bluetooth, thực hiện như sau:

Bước 1: Ấn nút để vào trang chủ.

Bước 2: Ấn để chọn , và sau đó ấn **OK** để vào.

Bước 3: Ấn để chọn "Điều khiển từ xa & Phụ kiện" và sau đó chọn tên điều khiển từ xa Bluetooth để sang bước tiếp theo.

Bước 4: Nhấn hủy ghép nối và sau đó chọn nút **OK**.

■ Khi điều khiển từ xa không phản hồi

1. Ấn và giữ nút như hình vẽ bên dưới trong 3 giây để cài đặt lại điều khiển từ xa.



2. Hướng vào phần tiếp nhận điều khiển từ xa và hủy ghép nối như sau.
Home > Cài đặt > Điều khiển từ xa & phụ kiện > RCU03 > Hủy ghép nối

Sử dụng điều khiển TV

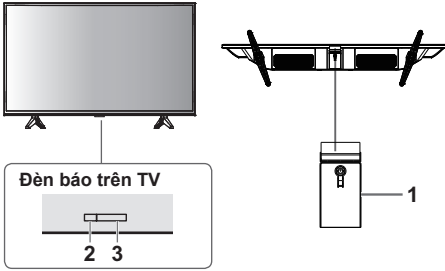

1 Bật nguồn / Tắt nguồn

- TV đang tắt, ấn nhanh nút để bật nguồn.
- TV đang bật, ấn nhanh nút, nút ảo sẽ hiển thị như hình dưới đây.



- Khi xuất hiện nút ảo, ấn nhanh nút để chuyển các chức năng chính.
- Khi xuất hiện nút ảo, ấn giữ nút (trong hơn 1 giây) có thể thực hiện các chức năng sau.



Tắt nguồn

Để tắt hoàn toàn thiết bị, rút phích cắm ra khỏi ổ cắm.



Kênh kế tiếp



Kênh trước đó



Tăng âm lượng



Giảm âm lượng



Nguồn vào

Ấn giữ tùy chọn nguồn vào hiển thị, nhả ra khi con trỏ nhảy đến nguồn cần chuyển.

2 Đèn LED nguồn

- Màu đỏ: Chờ
- Màu xanh lá: Bật

3 Bộ nhận tín hiệu điều khiển từ xa

Xem đầu vào bên ngoài

- 1 Nối thiết bị ngoài → (T. 6 - 7)
- 2 Hiển thị menu [Đầu vào], sau đó chọn đầu vào của thiết bị được kết nối.

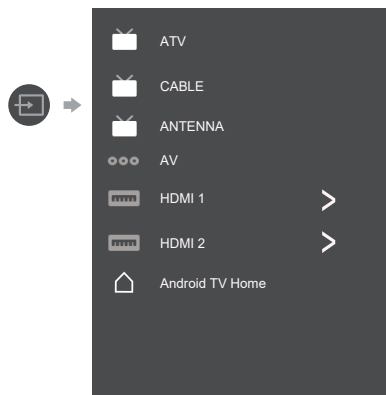

Ấn phím OK để truy cập.

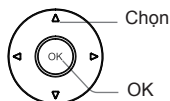

Lưu ý



- Nếu thiết bị ngoài có chức năng điều chỉnh khung ảnh, cài đặt ở "16:9".

Sử dụng trang chủ - Ứng dụng

Lưu ý: Tài liệu hướng dẫn này được sử dụng phổ biến. Số liệu và hình ảnh trong cuốn Hướng dẫn sử dụng này chỉ mang tính chất tham khảo và có thể khác so với sản phẩm thực tế. Một vài tùy chọn không có sẵn cho một số model.

Bạn có thể chọn toàn bộ các tính năng từ trang chủ.

Ấn  để hiển thị trang chủ.

Ấn  /  /  /  để chọn các biểu tượng từ danh sách trên màn hình.

Ấn **OK** để vào mỗi tùy chọn

Để thoát APP, ấn  hoặc 

Google Assistant: Nhấp vào để tương tác với Trợ lý ảo Google của TV.

Thông báo: Nhắc thông tin quan trọng của hệ thống, như dung lượng ổ đĩa thấp, lỗi đăng nhập Google hoặc tài khoản, lỗi kết nối mạng, v.v.

Đầu vào: Chọn nguồn vào.

Cài đặt: Truy cập cài đặt hệ thống.

Ứng dụng: Hiển thị danh sách các ứng dụng yêu thích, hoặc truy cập trung tâm ứng dụng.

Tùy chỉnh kênh: Thêm và xóa kênh trên màn hình Trang chủ.

Lưu ý:

- 1) Chức năng và nội dung của "Trang chủ" có thể khác nhau tùy vào quốc gia và model.
- 2) Trước khi sử dụng các chức năng mạng trong trang chủ như ứng dụng mạng, v.v, kết nối TV với mạng trước.
- 3) Bản quyền biểu tượng thuộc sở hữu của nhà cung cấp ứng dụng.

Sử dụng các chức năng menu

Sử dụng menu truy cập nhanh

Lưu ý: Một số chức năng có thể không có sẵn ở một số nguồn nhất định. Một vài tùy chọn không có sẵn cho một số model.

Phần này cho biết các menu và cài đặt TV. Mỗi menu được phác thảo và nêu chi tiết giúp khai thác tối đa TV của mình. Để truy cập hệ thống menu:

1. Trong chế độ TV, ấn **Menu** trên điều khiển từ xa để hiển thị danh sách truy cập nhanh.
2. Ấn **▲/▼** để chọn mục mong muốn, sau đó ấn **OK** để mở menu phụ tương ứng.
3. Trong menu phụ, sử dụng nút **◀/▶** và **OK** để thực hiện điều chỉnh, hoặc sử dụng **▲/▼** để chọn mục, sử dụng **OK** để vào và thao tác theo màn hình hiển thị hoặc hướng dẫn.
4. Ấn **↶** để trở lại menu trước đó

Menu

Hình ảnh: Chọn để điều chỉnh chế độ hình ảnh hoặc cài đặt nâng cao.

Âm thanh: Chọn tùy chọn này để cài đặt điều chỉnh âm thanh

Kênh: Chọn tùy chọn này để điều chỉnh kênh.

Hệ thống: Chọn tùy chọn này để điều chỉnh các cài đặt.

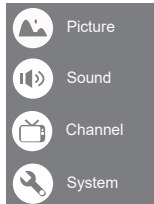

Hình ảnh

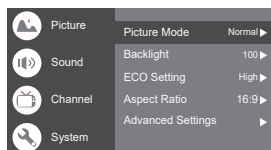

Picture Mode (Chế độ hình ảnh): Chọn chế độ Bình thường, Sinh động, Nhà làm phim, Thể thao, Trò chơi và Tùy chỉnh.

Backlight (Đèn nền): Chọn mức 0-100.

ECO Setting (Cài đặt ECO): Chọn Tắt, Thấp và Cao.

Aspect Ratio (Tỉ lệ khung ảnh):

Hiển thị màn hình [Tỉ lệ khung ảnh]. Thực hiện theo hướng dẫn vận hành để chọn chế độ. [16:9] / [4:3] / Tự động / Góc

Advanced Setting (Cài đặt nâng cao):

Nhiệt độ màu: Chọn Bình thường, Lạnh, Ấm.

Độ tương phản động: Chọn BẬT hoặc TẮT.

Chế độ HDMI PC/ AV: Video, PC, Auto

Quét chống lán: Chọn BẬT hoặc TẮT

Giảm nhiễu: Chọn Tắt, Thấp, Trung bình, Cao và Tự động.

Cài đặt lại hình ảnh: Để cài đặt lại hình ảnh.

Chỉ số gamma: Chọn 2.2 hoặc 2.4.

Âm thanh

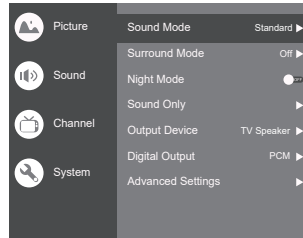

Sound Mode (Chế độ âm thanh): Chọn chế độ Tiêu chuẩn, Diễn văn, Âm nhạc, Sân vận động và Người dùng.

Surround Mode (Chế độ âm thanh vòm): Chọn TẮT/ Âm thanh treo/Âm thanh vòm

Night Mode (Chế độ ban đêm): Chọn BẬT hoặc TẮT.

Sound Only (Chi âm thanh): Chọn chế độ này và màn hình TV sẽ tắt trong 10 giây.

Output Device (Thiết bị ngõ ra): Chọn loa TV, SPDIF và HDMI-ARC

Digital Output (Ngõ ra kỹ thuật số): Chọn PCM/Nổi tắt/Tự động.

Advanced Settings (Cài đặt nâng cao):

1. DAC-4 Tăng cường hội thoại
2. DAC-4 Mức tăng cường hội thoại
3. Cân bằng
4. Độ trễ âm thanh kỹ thuật số (ms)
5. Âm lượng âm thanh kỹ thuật số
6. Cài đặt lại âm thanh

Kênh

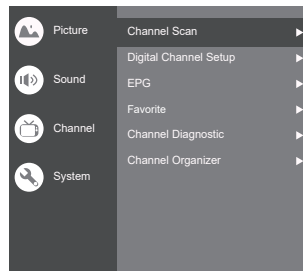

Lưu ý: Chức năng này chỉ có sẵn trong chế độ TV.

Channel Scan (Quét kênh): Cho phép quét toàn bộ các kênh analog và kỹ thuật số có sẵn.

Digital Channel Setup (Thiết lập kênh kỹ thuật số): Chọn để điều chỉnh Thiết lập phụ đề, Teletext, Thiết lập âm thanh, LCN, Cập nhật Dịch vụ Tự động, Cập nhật Quét (Quét tự động).

EPG:

Ấn OK/▶ để vào menu Hướng dẫn chương trình

Favorite (Yêu thích):

Thiết lập danh sách kênh yêu thích.

Channel Diagnostic (Chẩn đoán kênh):

Ấn OK/▶ để hiển thị một số thông tin kỹ thuật trên kênh kỹ thuật số hiện tại, như cường độ tín hiệu, tần số, v.v.

Channel Organizer (Trình sắp xếp kênh):

Tính năng này cho phép sắp xếp kênh.

Hệ thống

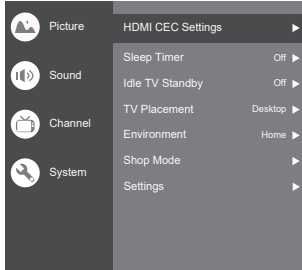

HDMI CEC Settings (Cài đặt HDMI CEC):

Kiểm soát CEC: Chọn bật hoặc tắt.

Tắt nguồn thiết bị tự động: Chọn bật hoặc tắt.

Bật nguồn TV tự động: Chọn bật hoặc tắt.

Danh sách thiết bị CEC: Bật thiết bị và chọn [Kích hoạt] để cho phép điều khiển thiết bị HDMI.

Sleep Timer (Hẹn giờ tắt): Chọn 15 phút, 30 phút, 45 phút, 60 phút, 90 phút, 120 phút hoặc tắt.

Idle TV Standby (Chế độ chờ): Chọn Sau 1 giờ không hoạt động, Sau 2 giờ không hoạt động, Sau 4 giờ không hoạt động, Sau 24 giờ không hoạt động hoặc tắt.

TV Placement (Vị trí đặt TV): Chọn Để bàn và Gắn tường.

Environment (Môi trường): Chọn Gia đình và Cửa hàng.

Shop Mode (Cửa hàng): Chọn Hình dán điện tử.

Settings (Cài đặt):

1. Khóa: Nhấp vào và khóa TV.
2. Nguồn: Bật hoặc tắt tính năng Wake On Network và Chế độ chờ mạng.
3. Lưu trữ bản ghi: Đặt thiết bị lưu trữ và ghi các tệp tin lưu trữ.
4. Giấy phép OSS: Nội dung giấy phép oss.

Đầu vào

Ấn  sau đó ấn ▲/▼ để chọn nguồn mong muốn, sau đó ấn OK để xác nhận.

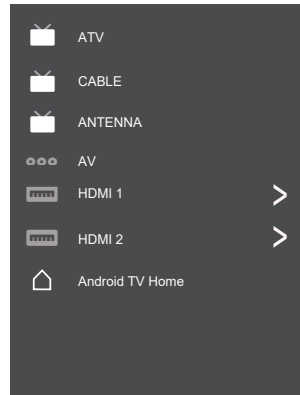

Thiết lập kênh (Analog)

Thiết lập Analog: Chọn ATV và vào.

- Dò kênh Analog tự động: Ấn OK để bắt đầu quá trình tìm kiếm tự động. Có thể mất vài phút tìm kiếm.

- Dò kênh analog thủ công: Ấn OK để vào giao diện.

Ấn ▲/▼ để cài đặt chương trình, mục hệ thống âm thanh hoặc hệ thống màu, sau đó ấn ▲/▼ để chọn tần số và ấn OK để tìm kênh.

- Thiết lập Teletext: Ấn OK và sau đó sử dụng ▲/▼ để chọn teletext yêu thích.

Dò cáp kỹ thuật số: Chọn cáp và vào.

Dò tự động: Ấn OK để bắt đầu quá trình tìm kiếm tự động. Có thể mất vài phút tìm kiếm. Trong quá trình xử lý, có thể ấn Trở lại và chọn CÓ để thoát.

Dò thủ công: Chọn số kênh và bắt đầu quét

LCN: Chọn bật hoặc tắt.

Cập nhật Dịch vụ Tự động: Chọn bật hoặc tắt.

Dò ăng-ten kỹ thuật số: Chọn ăng-ten và vào.

Quét tự động: Ấn OK để bắt đầu quá trình tìm kiếm tự động. Có thể mất vài phút tìm kiếm. Trong quá trình xử lý, có thể ấn Trở lại và chọn CÓ để thoát.

Quét thủ công: Chọn số kênh và bắt đầu quét

Ấn nút MENU, sau đó chọn Kênh và ấn OK để vào thiết lập kênh kỹ thuật số, ấn OK để chọn Thiết lập Phụ đề.

Thiết lập phụ đề:

- (1) Cài đặt phụ đề: Bao gồm Tắt, Cơ bản, Khiếm thính.
- (2) Ngôn ngữ Ưu tiên Chính: Ấn OK và sau đó sử dụng ▲/▼ để chọn Ngôn ngữ Ưu tiên Chính.
- (3) Ngôn ngữ Ưu tiên Phụ: Ấn OK và sau đó sử dụng ▲/▼ để chọn Ngôn ngữ Ưu tiên Phụ.

Ấn nút MENU, sau đó chọn Kênh và ấn OK để vào thiết lập kênh kỹ thuật số, ấn OK để chọn Thiết lập Teletext.
Thiết lập Teletext: Ấn OK và sau đó sử dụng ▲/▼ để chọn teletext yêu thích hoặc Giải mã ngôn ngữ trang.
Ấn nút MENU, sau đó chọn Kênh và ấn OK để vào thiết lập kênh kỹ thuật số, ấn OK để chọn Thiết lập Âm thanh.
Thiết lập âm thanh:

(1) Mô tả Âm thanh: Bao gồm Tắt và Bật.

(2) Mức độ trộn mô tả âm thanh: Ấn OK và sau đó sử dụng ◀/▶ để cài đặt mức độ trộn mô tả âm thanh.

(3) Loại âm thanh: Bạn có thể cài đặt loại âm thanh.

(4) Ngôn ngữ Ưu tiên Chính: Ấn OK và sau đó sử dụng ▲/▼ để chọn Ngôn ngữ Ưu tiên Chính.

(5) Ngôn ngữ Ưu tiên Phụ: Ấn OK và sau đó sử dụng ▲/▼ để chọn Ngôn ngữ Ưu tiên Phụ.

LCN: Chọn bật hoặc tắt.

Cập nhật Dịch vụ Tự động: Chọn bật hoặc tắt.

Cập nhật Quét (Quét tự động): Bao gồm Tắt và Bật.

Sử dụng Media Player (Phát đa phương tiện)

Trình phát đa phương tiện cho phép thưởng thức ảnh, âm nhạc hoặc video ghi trên ổ USB Flash.

- Hình ảnh có thể xuất hiện không chính xác trên TV này tùy vào camera kỹ thuật số đang dùng.
- Màn hình hiển thị có thể mất một thời gian khi có nhiều tệp tin và thư mục trong ổ USB Flash.
- Các tệp tin đã xuống cấp một phần có thể hiển thị ở độ phân giải thấp.
- Thư mục và tên tệp tin có thể khác tùy vào camera kỹ thuật số đã dùng.

Lắp / Tháo ổ USB FLASH

TV



- Cắm thẳng chặt vào hoặc tháo hết ra.

Khởi động Media Player (Phát đa phương tiện)

- 1 Lắp ổ USB Flash.
- 2 Chọn chế độ.



[DOCUMENT]: Hiện thị hình thu nhỏ của tất cả tài liệu trong ổ USB Flash.

[PHOTO]: Hiện thị hình thu nhỏ của tất cả ảnh trong ổ USB Flash.

[MUSIC] Hiện thị hình thu nhỏ của các thư mục âm nhạc trong ổ USB Flash.

[VIDEO]: Hiện thị hình thu nhỏ của các tiêu đề video trong ổ USB Flash.

[DISK]: Hiện thị hình thu nhỏ của tất cả tài liệu trong ổ USB Flash.

[Hiện thị nội dung]

Tuân theo hướng dẫn vận hành để thực hiện vận hành khả dụng.

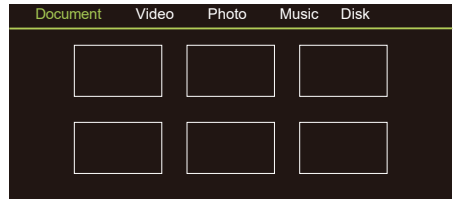

Tài liệu:

1. Chọn biểu tượng **Tài liệu**
2. Ấn nút Lên, Xuống, Trái hoặc Phải để chọn tệp tin mong muốn và ấn OK để phát.
3. Sử dụng phím OK để xem thêm tùy chọn: PHÓNG TO, THU NHỎ.
4. Ấn phím Trở lại trên điều khiển từ xa để dừng phát.

Video:

1. Chọn biểu tượng video, sau đó ấn nút OK để xem tệp phim.
2. Ấn nút Lên, Xuống, Trái hoặc Phải để chọn tệp tin mong muốn và ấn OK để phát.
3. Trong khi phát video, ấn menu OK trên điều khiển từ xa để hiển thị bảng điều khiển phát. Đối với bảng điều khiển phát, ấn phím OK trên điều khiển từ xa để phát và tạm dừng tệp video. Phím Trái trên điều khiển từ xa để tua lại. Phím Phải trên điều khiển từ xa để tua tới.
4. Sử dụng phím TÙY CHỌN để xem thêm tùy chọn: Tỉ lệ ảnh, Chế độ vòng lặp, Phụ đề, Mã phụ đề, Bản âm thanh, thông tin và danh sách video.
5. Ấn phím Trở lại trên điều khiển từ xa để dừng phát và ấn Trở lại để thoát.

Ảnh:

1. Chọn biểu tượng ảnh, sau đó ấn nút OK để xem ảnh.
2. Ấn nút Lên, Xuống, Trái hoặc Phải để chọn tệp ảnh mong muốn và ấn OK để hiển thị.
3. Khi đang phát ảnh, ấn OK để hiển thị bảng điều khiển phát. Để xem ảnh trước và tiếp theo, dùng phím Trái và Phải trên điều khiển từ xa.
4. Sử dụng phím OK để xem thêm tùy chọn: Xoay trái, Xoay phải, PHÓNG TO, THU NHỎ, Phát thủ công/Phát tự động, Thông tin, Chế độ phát, Thời gian phát, BGM: bật hoặc tắt.

Âm nhạc:

1. Chọn biểu tượng âm nhạc, sau đó ấn nút OK để nghe nhạc.
2. Ấn nút Lên, Xuống, Trái hoặc Phải để chọn tệp tin mong muốn và ấn OK để phát.
3. Bảng điều khiển phát bao gồm Trước đó, Phát/Tạm dừng, Tua lại/Tua tới, Tiếp theo.
4. Ấn phím TÙY CHỌN để xem Danh sách phát.
4. Ấn phím Trở lại trên điều khiển từ xa để dừng phát.

Ổ đĩa:

1. Chọn biểu tượng **ổ đĩa**, sau đó ấn nút OK để chọn thư mục.
2. Ấn nút Lên, Xuống, Trái hoặc Phải để chọn tệp tin mong muốn và ấn OK để phát.
3. Ấn phím Trở lại trên điều khiển từ xa để dừng phát.

Thông tin bổ sung

Chức năng chờ tự động

TV sẽ tự động vào chế độ chờ trong điều kiện sau:

- Không nhận tín hiệu trong 15 phút.
- [Hẹn giờ tắt] được kích hoạt trong menu [Hệ thống] (T.15).

Tín hiệu đầu vào có thể hiển thị

Tên tín hiệu	HDMI
525 (480) / 60i, 60p	○
625 (576) / 50i, 50p	○
750 (720) / 60p, 50p	○
1.125 (1.080) / 60i, 50i	○
1.125 (1.080) / 60p, 50p, 24p	○

Ký hiệu: Tín hiệu đầu vào khả dụng

- Các tín hiệu khác ngoài tín hiệu nói trên có thể sẽ không hiển thị đúng.
- Các tín hiệu trên được định dạng lại để có thể xem tốt nhất trên màn hình.

Kết nối HDMI

TV này tích hợp công nghệ HDMI™. HDMI (giao diện đa phương tiện độ nét cao) là giao diện người dùng AV kỹ thuật số hoàn chỉnh đầu tiên trên thế giới tuân thủ tiêu chuẩn không nén.

HDMI cho phép thưởng thức hình ảnh số độ nét cao và âm thanh chất lượng cao bằng cách kết nối TV với thiết bị.

■ Tính năng HDMI khả dụng

- Tín hiệu âm thanh đầu vào:
2ch Linear PCM (tần số mẫu - 48 kHz, 44.1 kHz, 32 kHz)
- Tín hiệu video đầu vào:
➔ **“Tín hiệu đầu vào có thể hiển thị” (T.18)**
Khớp cài đặt ngõ ra của thiết bị kỹ thuật số.

Ổ USB Flash

Phát lại trong trình phát đa phương tiện

Định dạng: FAT32

Tuân thủ:

Chỉ hỗ trợ tiêu chuẩn USB1.1 hoặc USB2.0.

Dung lượng USB tối đa hỗ trợ là 1TB.

Lưu ý

- Có thể không hiển thị dữ liệu được điều chỉnh trên máy tính.
- Không tháo thiết bị khi TV đang truy cập dữ liệu. Nếu không, có thể làm hỏng thiết bị hoặc TV.
- Không chạm vào các chốt trên thiết bị.
- Lắp thiết bị vào đúng hướng. Nếu không, có thể làm hỏng thiết bị hoặc TV.
- Hiện tượng nhiễu điện, tĩnh điện hoặc thao tác sai có thể làm hỏng dữ liệu hoặc thiết bị. Panasonic không chịu trách nhiệm cho bất kỳ hư hại hay hỏng dữ liệu hoặc thiết bị trong khi thao tác với TV.
- Nên kết nối ổ USB Flash trực tiếp với cổng USB của TV.
- Một số thiết bị USB hoặc USB HUB có thể không dùng được với TV này.
- Bạn không thể kết nối bất kỳ thiết bị nào bằng cổng USB.
- Thông tin bổ sung về thiết bị USB có trên website sau.
(Chỉ có tiếng Anh)
<http://panasonic.jp/support/global/cs/tv/>

Định dạng tệp tin hỗ trợ trong Media Player

■ Ảnh

JPEG; PNG; BMP; GIF

■ Video

MPEG1/2/4; H.264; H.265; AVI; WMV; VP8 ;
M-JPEG

■ Âm thanh

PCM; LPCM; MPEG1/2/4; AAC; WMA; AC3; EAC3;
FLAC

■ Phụ đề

- Tệp video và văn bản phụ đề nằm trong cùng một thư mục và tên tệp giống nhau ngoại trừ phần đuôi tệp tin.
- Nếu có nhiều tệp văn bản phụ đề bên trong cùng thư mục, các tệp sẽ hiển thị theo thứ tự ưu tiên sau: “.srt”, “.sub”.

Lưu ý

- Ngay cả khi đáp ứng các điều kiện này, một số tệp có thể không phát tùy vào cách mã hóa tệp.
- Không sử dụng bộ ký tự byte kép hoặc các mã đặc biệt khác cho dữ liệu.
- Thiết bị được kết nối có thể không sử dụng được với TV này nếu thay đổi tên tệp tin hoặc thư mục.

Xử lý sự cố

Trước khi yêu cầu dịch vụ hoặc hỗ trợ, tuân thủ các hướng dẫn đơn giản này để khắc phục sự cố. Nếu xuất hiện tin nhắn lỗi, thực hiện theo hướng dẫn của tin nhắn. Nếu sự cố vẫn còn, hãy liên hệ trung tâm bảo hành tại địa phương để được hỗ trợ.

Màn hình

Xuất hiện các đốm màu đỏ, xanh dương, xanh lá hoặc đen trên màn hình.

→ Đây là đặc điểm của màn hình tinh thể lỏng. Màn hình tinh thể lỏng được chế tạo bằng công nghệ có độ chính xác cao. Đôi khi, trên màn hình có thể xuất hiện một số điểm ảnh không hoạt động như điểm màu đỏ, xanh lá, xanh dương hoặc đen. Điều này không ảnh hưởng tới hiệu suất của TV và không ảnh hưởng tới chất lượng.

Hình ảnh lộn xộn, nhiễu.

→ Cài đặt [Giảm nhiễu] trong menu [Hình ảnh] để loại bỏ nhiễu (T.14).
→ Kiểm tra các sản phẩm điện gần đó (ô tô, xe máy, đèn huỳnh quang).

Không hiển thị hình ảnh.

→ Kiểm tra cài đặt [Độ tương phản] hoặc [Độ sáng] trong menu [Hình ảnh] (T.14).
→ Kiểm tra TV có đang ở chế độ AV. Nếu TV đang ở chế độ AV, kiểm tra chế độ đầu vào đã chọn có phù hợp với ngõ ra thiết bị ngoài (T.13).

Hình ảnh hiển thị không bình thường.

→ Tắt TV bằng công tắc bật/tắt nguồn (T.12), sau đó bật trở lại.

Hình ảnh từ thiết bị kết nối qua HDMI không bình thường.

→ Kiểm tra cáp HDMI có được nối đúng cách không.
→ Tắt TV và thiết bị, sau đó bật lại.
→ Kiểm tra tín hiệu đầu vào từ thiết bị (T.18).
→ Sử dụng thiết bị tuân thủ tiêu chuẩn EIA/CEA-861/861D.

Âm thanh

Không có âm thanh.

→ Kiểm tra cài đặt tắt tiếng âm thanh (T.14) và âm lượng.

Âm thanh nhỏ hoặc méo âm thanh.

→ Tính năng nhận tín hiệu âm thanh có thể bị hỏng.

Công suất âm thanh qua kết nối HDMI không bình thường.

→ Đặt cài đặt âm thanh của thiết bị kết nối sang "2ch L.PCM".

Thông tin chung

TV vào chế độ chờ.

→ TV này được trang bị chức năng chờ tự động (T.18).

Điều khiển từ xa không hoạt động hoặc bị gián đoạn.

→ Thay pin (T.5).
→ Hướng điều khiển từ xa trực tiếp vào bộ thu tín hiệu điều khiển từ xa của TV (trong khoảng 7 m và góc 30 độ).
→ Đặt TV tránh xa ánh nắng mặt trời hoặc chặn các nguồn sáng chiếu vào bộ thu tín hiệu điều khiển từ xa của TV.

Các bộ phận của TV trở nên nóng.

→ Ngay cả khi nhiệt độ các bộ phận phía trước, trên và sau màn hình tăng lên, nhiệt độ tăng lên này không gây bất kỳ vấn đề nào về hiệu suất hoặc chất lượng.

Màn hình TV di chuyển nhẹ khi ấn ngón tay vào.

Có thể nghe thấy âm thanh lách cách.

→ Xung quanh màn hình TV có độ mềm dẻo để tránh hư hỏng. Đây không phải là hư hỏng.

Xuất hiện tin nhắn lỗi quá dòng.

→ Thiết bị USB đã nối có thể gây ra lỗi này.
Tháo thiết bị và tắt TV bằng công tắc bật/tắt nguồn, sau đó bật trở lại.
→ Kiểm tra để chắc rằng không có vật thể lạ bên trong cổng USB.

Bảo trì

Trước hết, rút phích nguồn ra khỏi ổ cắm.

Chăm sóc thường xuyên

- Dùng vải mềm lau nhẹ lên màn hình TV, vỏ máy hoặc chân đế.
- Thường xuyên lau sạch phích cắm điện bằng vải khô. Độ ẩm và bụi bẩn có thể dẫn đến hỏa hoạn hoặc điện giật.

Đối với vết bẩn cứng đầu

Trước tiên lau sạch bụi trên bề mặt. Nhúng vải mềm vào nước vệ sinh hoặc dung dịch tẩy rửa trung tính pha loãng (1 phần dung dịch/100 phần nước). Vắt khô vải và lau bề mặt. Cuối cùng, lau sạch phần ẩm ướt.

Thận trọng

- Không sử dụng vải cứng hoặc chà bề mặt quá mạnh, nếu không có thể gây xước bề mặt.
- Không để bề mặt TV vào nước hoặc chất tẩy rửa. Chất lỏng bên trong TV có thể gây hỏng sản phẩm.
- Không để bề mặt dính vào thuốc chống côn trùng, dung môi, chất pha loãng hoặc các chất dễ bay hơi khác. Điều này có thể làm giảm chất lượng bề mặt hoặc làm bong tróc sơn.
- Bề mặt của tấm nền hiển thị được xử lý đặc biệt và có thể dễ dàng bị hỏng. Cần thận không chạm hoặc làm xước bề mặt bằng móng tay hoặc các vật cứng khác.
- Không để vỏ và chân đế tiếp xúc với cao su hoặc nhựa PVC trong một thời gian dài. Điều này có thể làm giảm chất lượng bề mặt.

Thông số kỹ thuật

Model:

Model 32 inch
TH-32LS600V

Model 43 inch
TH-43LS600V

Nguồn điện

100 - 240 V, 50/60 Hz

Tiêu thụ điện

(Công suất định mức / Chế độ chờ)

Model 32 inch
50 W / 0,5 W

Model 43 inch
75 W / 0,5 W

Màn hình hiển thị

Màn hình
LCD (đèn nền LED)

Kích thước màn hình hiển thị (đường chéo)

Model 32 inch: 80 cm
Model 43 inch: 108 cm

Độ phân giải màn hình

Model 32 inch
1,366 (R) × 768 (C)
Model 43 inch
1920 (R) × 1080 (C)

Kích thước (R × C × S)

Model 32 inch
725,9 × 475,4 × 178,5 mm (bao gồm chân đế)
725,9 × 430,8 × 81,7 mm (chỉ TV)

Model 43 inch
966,7 × 608,4 × 218,8 mm (bao gồm chân đế)
966,7 × 566,7 × 88,6 mm (chỉ TV)

Khối lượng

Model 32 inch
3,6 kg (bao gồm chân đế)
3,5 kg (chỉ TV)

Model 43 inch
6,4 kg (bao gồm chân đế)
6,3 kg (chỉ TV)

Cổng kết nối

AV in
Mini, 1.0V [p-p] (75Ω)

TAI NGHE
Mini, 130mV rms~ 150mV rms

Đầu vào HDMI 1 / 2
Đầu nối LOẠI A

USB
USB 2.0 DC 5 V , Tối đa 500 mA

Âm thanh

Công suất âm thanh
Model 32 inch
10 W (5 W + 5 W)

Model 43 inch
16 W (8 W + 8 W)

Hệ thống nhận / Tên nhãn hiệu

9 hệ thống

Hệ thống	Chức năng
1 PAL B, G	
2 PAL I	
3 PAL D, K	Tiếp nhận phát sóng
4 SECAM B, G	
5 SECAM D, K	
6 PAL	Phát lại từ VCR hoặc DVD chuyên dụng
7 PAL 60 Hz/5.5 MHz	
8 PAL 60 Hz/6.0 MHz	Phát lại từ đầu phát đĩa VCR hoặc DVD chuyên dụng
9 PAL 60 Hz/6.5 MHz	

Kênh nhận (Analog TV)

BẢNG TẦN VHF

- 2-12 (PAL/SECAM B, K1)
- 0-12 (PAL B AUST.)
- 1-9 (PAL B N.Z.)
- 1-12 (PAL/SECAM D)

BẢNG TẦN UHF

- 21-69 (PAL G, H, I/SECAM G, K, K1)
- 28-69 (PAL B AUST.)
- 13-57 (PAL D, K)

Đầu vào ăng-ten

VHF / UHF

Điều kiện hoạt động

Nhiệt độ

0 °C - 45 °C

Độ ẩm

20 % - 80 % RH (không ngưng tụ)

Lưu ý

- Thiết kế và thông số kỹ thuật có thể thay đổi mà không thông báo. Khối lượng và kích thước chỉ là tương đối.

Mạng LAN không dây tích hợp

Dải tần số và tiêu chuẩn tuân thủ

IEEE 802.11 a/b/g/n/ac

2.4~2.5GHz và 5.15~5.825GHz

Bảo mật

Hỗ trợ WPA/WPA2

Bluetooth tích hợp

Bluetooth V5.0

2.4~2.485GHz

Giấy phép Oss

Sản phẩm này tích hợp phần mềm sau:

- (1) Phần mềm được phát triển độc lập bởi hoặc cho Công ty Panasonic Entertainment & Communication Co., Ltd.,
- (2) Phần mềm thuộc sở hữu của bên thứ ba và được cấp phép cho Panasonic Entertainment & Communication Co., Ltd.,
- (3) Phần mềm được cấp phép theo Giấy phép Công cộng GNU, Phiên bản 2.0 (GPL V2.0),
- (4) Phần mềm được cấp phép theo Giấy phép công cộng GNU LESSER, Phiên bản 2.1 (LGPL V2.1), và/hoặc
- (5) Phần mềm mã nguồn mở ngoài phần mềm được cấp phép theo GPL V2.0 và/hoặc LGPL V2.1.

Phần mềm mục (3) - (5) được phân phối với hy vọng sẽ hữu ích, nhưng **KHÔNG CÓ BẤT KỲ BẢO ĐẢM NÀO**, thậm chí không đảm bảo về **KHẢ NĂNG TIỂU THỤ** hoặc **PHÙ HỢP VỚI MỤC ĐÍCH CỤ THỂ**. Vui lòng tham khảo điều khoản và điều kiện chi tiết trong **[system > settings > Oss License]**

Ít nhất ba (3) năm từ khi giao sản phẩm này, Panasonic sẽ trao cho bất kỳ bên thứ ba nào liên hệ với chúng tôi theo thông tin liên hệ bên dưới, với khoản phí không cao hơn chi phí thực hiện phân phối mã nguồn của chúng tôi, bản sao hoàn chỉnh có thể đọc được bằng máy mã nguồn tương ứng theo GPL V2.0, LGPL V2.1 hoặc các giấy phép khác, cũng như thông báo bản quyền tương ứng.

Thông tin liên hệ: osd-cd-request@gg.jp.panasonic.com

Thông tin xả thải ở các quốc gia khác ngoài Liên minh Châu Âu



Biểu tượng này chỉ có hiệu lực ở Liên minh Châu Âu. Nếu muốn xả thải sản phẩm này, liên hệ trung tâm bảo hành hoặc đại lý tại địa phương và yêu cầu cách xả thải đúng cách.

Phần ghi chép của quý khách

Mã model và số sê-ri của sản phẩm này có thể tìm thấy ở phía sau của máy. Quý khách nên ghi vào khoảng trống dưới đây và giữ cuốn sách này cùng với hóa đơn mua hàng như là phần chứng nhận lâu dài cho việc mua sản phẩm, góp phần nhận dạng trong trường hợp máy bị trộm hoặc mất và là cơ sở cho dịch vụ bảo hành.

Mã model

Số sê-ri