

## Hướng dẫn vận hành & lắp đặt

Máy giặt sấy  
(Dùng cho gia đình)

Số model. **NA-S056FR1 NA-S106FR1 NA-S956FR1**  
**NA-S96FR1 NA-S106FC1 NA-S96FC1**



Cần đọc những hướng dẫn này.

VI

Cảm ơn quý khách đã mua sản phẩm.

- Xin vui lòng đọc kỹ các hướng dẫn này trước khi sử dụng để đảm bảo sản phẩm hoạt động tối ưu và an toàn nhất.
- Vui lòng cất giữ sách hướng dẫn này để tham khảo về sau.

### Nội dung

Lưu ý về an toàn	2
Kiểm tra máy giặt	7
Trước khi giặt	8
Bảng điều khiển	10
Chất giặt tẩy	12
Giặt & Sấy	14
Các chương trình	16
Chi tiết chương trình	18
Mẹo giặt & sấy đồ	20
Thay đổi cài đặt chương trình	22
Thay đổi cài đặt thiết bị	30
Bảo dưỡng	31
Để có kết quả tốt hơn	35
Xử lý sự cố	36
Lỗi hiển thị	43
<b>Lắp đặt</b>	
Chọn đúng chỗ	45
Di chuyển và Lắp đặt	46
Nối đường ống	48
Chạy thử	50
Panasonic SmartApp+	51
Thông số kỹ thuật	63



AWW9901C9UC0-0C0

# Lưu ý về an toàn

## ⚠ CẢNH BÁO

### Có thể gây chấn thương nặng hoặc tử vong

**Không để trẻ em tự ý sử dụng sản phẩm.**



- Người dùng (bao gồm cả trẻ em) bị suy giảm về sức khỏe, giác quan hoặc tinh thần, hoặc thiếu kinh nghiệm và kiến thức không được sử dụng sản phẩm, trừ khi họ được giám sát hoặc được hướng dẫn sử dụng bởi người chịu trách nhiệm cho sự an toàn của họ.
- Giám sát trẻ em, đề phòng trẻ đùa nghịch với sản phẩm.

**Cài đặt Khóa an toàn. (Tr. 30)**



Bật



Giữ  
trong  
5 giây.



### Có thể gây hỏa hoạn hoặc điện giật

**Không chạm khi tay ướt.**



**Không cầm hoặc kéo dây nguồn.**

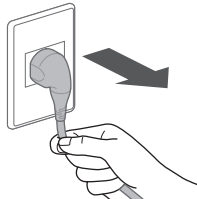

**Không sử dụng.**



Khớp nối phích cắm

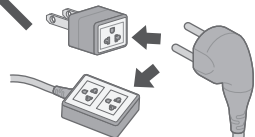

Dây nguồn nối dài

**Cắm chặt.**

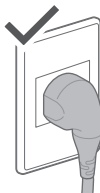

**Không sử dụng.**



Hư hỏng

- Để tránh nguy hiểm, dây nguồn hỏng phải do nhà sản xuất, trung tâm dịch vụ hoặc người có chuyên môn thay thế.

**Trong trường hợp hỏng hóc hoặc trục trặc, ngừng sử dụng và liên hệ kỹ thuật viên điện.**

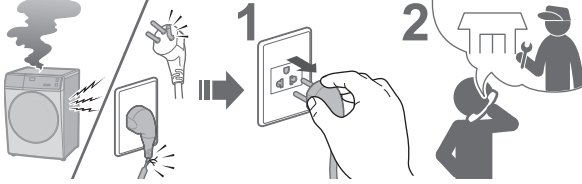

**Bụi bẩn tích tụ có thể gây hỏa hoạn.**

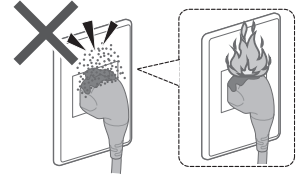

**Cắm chân nối đất thật chắc chắn. Yêu cầu kỹ thuật viên điện cung cấp một ổ cắm mới.**

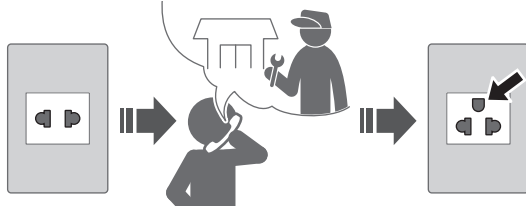

**Vệ sinh phích cắm định kỳ.**



**Sử dụng ổ cắm thích hợp cho thiết bị này.**

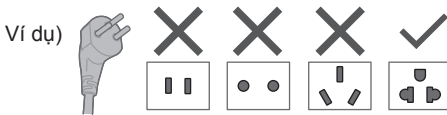

- Hình dáng phích cắm thay đổi theo từng khu vực.

**Đề các vật liệu dễ cháy cách xa máy giặt.**



## Có thể gây hỏng hóc

**Không tự ý tháo dỡ, sửa chữa hoặc chỉnh sửa máy giặt.**



**Khi sử dụng ứng dụng “Panasonic SmartApp+”**

(Sóng vô tuyến từ thiết bị có thể là nguyên nhân gây trục trặc) S056FR1 S106FR1 S956FR1 S96FR1

- Giữ cách xa bộ phận gắn của máy trợ tim ít nhất 15 cm.
- Tránh xa thiết bị y tế và thiết bị điều khiển tự động (cửa tự động, thiết bị báo cháy, v.v.).

# Lưu ý về an toàn (tiếp)

## CẢNH BÁO

### Có thể gây hỏa hoạn (Để sử dụng máy sấy an toàn)

#### Không sấy các đồ vật dính chất liệu dễ cháy.



- Không được sấy các đồ vật dính các chất như dầu ăn, axeton, cồn, xăng, dầu hỏa, chất tẩy vết đốm, nhựa thông, sáp, chất tẩy sáp và dầu mỹ phẩm ngay cả khi đã được rửa sạch.

#### Làm trống tất cả các túi.

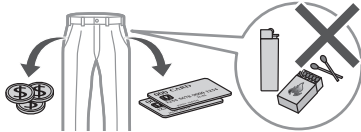

- Đảm bảo rằng không có đồ vật nào bị bỏ lại trong túi. Đặc biệt chú ý đến bật lửa và diêm. Chúng có thể gây cháy.

#### Không sấy các vật dụng làm bằng cao su, v.v.



- Không nên làm khô các vật dụng như cao su xốp, mũ tắm, vải dệt không thấm nước, vải kín khí, các vật dụng có lưng cao su và quần áo hoặc gối có đệm cao su xốp trong thiết bị. Những vật liệu đó có thể bị phá hủy và do đó làm hỏng thiết bị.
- Không sấy các vật dụng chưa giặt trong thiết bị này.

#### Không được để xơ vải tích tụ xung quanh thiết bị.



#### Tuân thủ những điều sau đây.

- Không bao giờ dừng thiết bị trước khi kết thúc chu trình sấy trừ khi tất cả các vật dụng được nhanh chóng lấy ra và tản ra ngoài để tản nhiệt.
- Không được sử dụng thiết bị nếu đã sử dụng hóa chất công nghiệp để làm sạch.
- Không được kết nối máy giặt này với các thiết bị chuyển mạch bên ngoài, chẳng hạn như bộ hẹn giờ, hoặc kết nối với mạch điện thường xuyên được bật và tắt bởi một tiện ích.



## CẢNH THẬN

### Có thể gây rò rỉ nước

Khóa vòi nước sau khi giặt xong.



Sử dụng bộ ống nước mới.

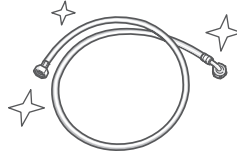

- Phải sử dụng bộ ống nước mới kèm theo sản phẩm, không sử dụng lại bộ ống nước cũ.

### Có thể gây thương tích

Cẩn thận, tránh để ngón tay bị kẹp khi mở hoặc đóng nắp đậy.

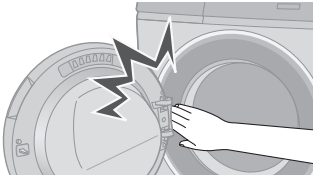

Không leo lên thiết bị.

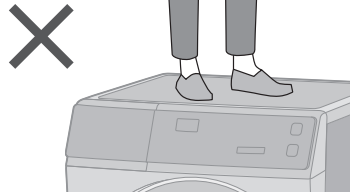

Không chạm khi máy đang nóng.

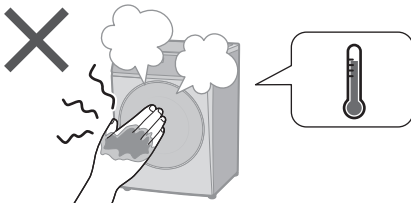

Lắp đặt thiết bị đúng cách.

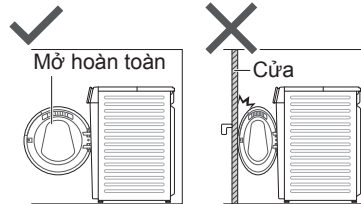

- Không được lắp đặt thiết bị phía sau cửa có khóa, cửa trượt hoặc cửa có bản lề ở phía đối diện với cửa thiết bị, làm vậy sẽ hạn chế việc mở hoàn toàn cửa thiết bị.

■ Để biết khối lượng quần áo khô tối đa và áp suất nước máy, xem Tr. 63.

# Lưu ý về an toàn (tiếp)

## ⚠ CẢN THẬN

### Có thể gây hỏng hóc

Đặt xa nơi có ánh nắng mặt trời trực tiếp hoặc nguồn nhiệt.

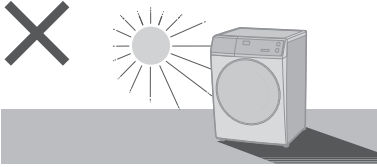

Tháo các bulông neo bộ máy trước khi vận hành.

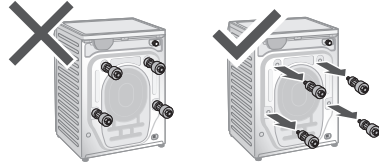

Không gây cản trở hoạt động của máy giặt.

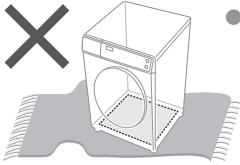

- Không bịt các lỗ hở dưới đáy bằng thảm, v.v.

Không kết nối với nguồn nước nóng.

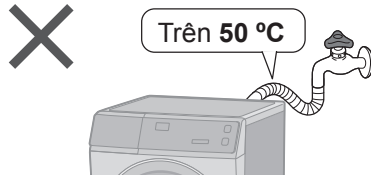

### Chỉ sử dụng máy giặt cho các đồ vật có thể giặt máy.

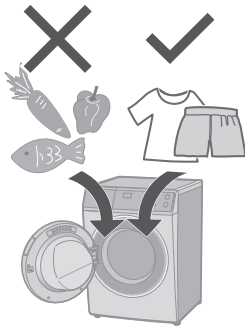

- Thiết bị này được chủ định để sử dụng trong gia đình. Thiết bị này không được chủ định để sử dụng trong các trường hợp như:
  - khu vực bếp nhân viên trong các cửa hàng, văn phòng và môi trường làm việc khác;
  - nhà ở trang trại;
  - bởi khách hàng trong khách sạn, nhà nghỉ và các loại hình cư trú khác;
  - môi trường kiểu phục vụ ăn uống suốt đêm và bữa sáng;
  - khu vực dùng chung trong các khối căn hộ hoặc trong phòng giặt ủi.

Không giặt các quần áo dính quá nhiều dầu mỡ.



Thực hiện theo hướng dẫn.



- Nên sử dụng chất làm mềm vải, hoặc các sản phẩm tương tự hướng dẫn sử dụng của chúng.

# Kiểm tra máy giặt

## Tên các bộ phận

Ngăn đựng bột giặt (Tr. 12)

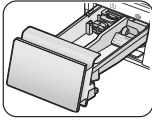

Bảng điều khiển (Tr. 10)

Cửa

Lồng giặt

Bản lề

Mép cửa

Chân điều chỉnh được (Tr. 47)

Nắp bộ lọc thoát nước (Tr. 34)

Ống xả (Tr. 48, 49)

Đường nước vào (Tr. 49)

Bulông neo bộ máy (Tr. 47)

Dây điện và phích cắm\*  
\*Hình dạng phích cắm thay đổi theo khu vực.

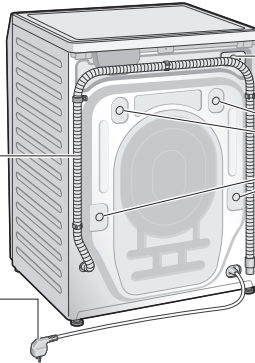

## Phụ kiện

Đoạn cong (1) (Tr. 49)



Nắp phủ (4) (Tr. 47)



Ống cấp nước (1) (Tr. 48, 49)



Tấm đáy (1) / Vít (1) (Tr. 46)

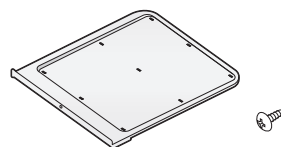

# Trước khi giặt

## Chuẩn bị giặt ủi

### Trước khi cho quần áo vào máy

- Loại bỏ dị vật.

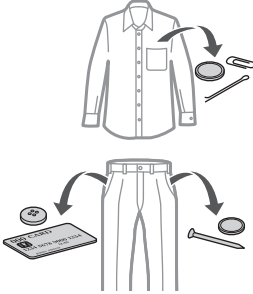

- Dùng lưới giặt cho các loại quần áo mỏng nhẹ, dễ hỏng và các món đồ nhỏ.

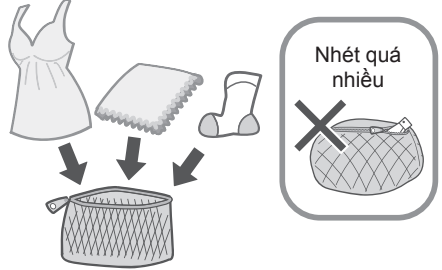

### Kiểm tra trước khi giặt

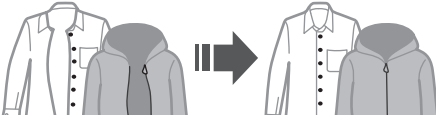

Quần áo có khả năng bị xoắn

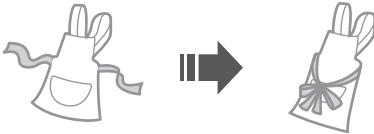
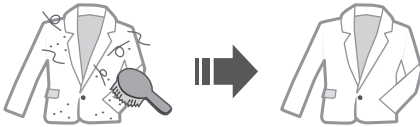

- Xem kỹ nhãn hướng dẫn chăm sóc quần áo.



- Giặt riêng.

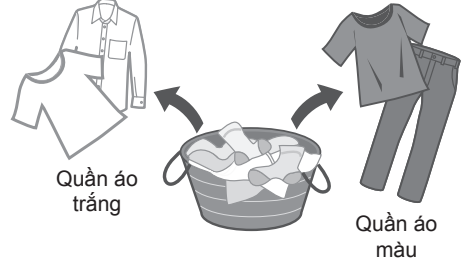

- Xử lý sơ bộ các chỗ vết bẩn nặng.



### LƯU Ý

- Khuyến cáo nên sử dụng các chương trình "Stain Master+" (Tr. 16, 17) để loại bỏ các vết bẩn.



## Không thể giặt hoặc sấy

### Không thể giặt hoặc sấy



Da / lông thú



Lụa, lụa nhân tạo  
(Vải pha trộn)

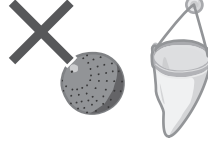

Các sản phẩm hỗ trợ giặt  
bán sẵn trên thị trường

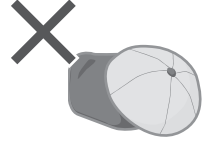

Mũ có vật liệu lõi cứng



Đệm, Gối, v.v.

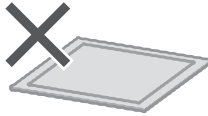

Đệm cao su hoặc  
thảm dày



Tã giấy

### Khác...

- Các sản phẩm có nếp nhăn và in nổi
- Vải nhiều
- Quần áo dễ biến dạng (áo khoác, cà vạt, váy, v.v.)
- Vải nhung

### Không thể sấy

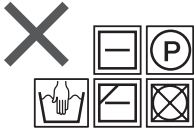

Bất kỳ ký hiệu nào  
ở trên

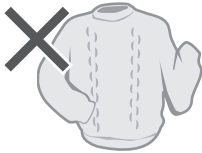

Quần áo len



Quần bó hoặc  
quần tất

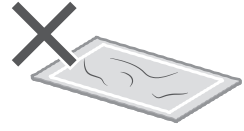

Thảm hoặc các vật  
dụng khác vương tóc  
hoặc lông vật nuôi

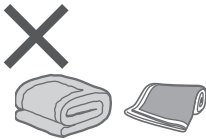

Chăn màn



Quần áo có chất  
hồ vải



Quần áo có ren hoặc  
thêu, sợi tổng hợp  
mới, v.v.

### LƯU Ý

- Có thể gây biến dạng quần áo, hư hỏng và gây hại hoặc trục trặc cho thiết bị.

# Bảng điều khiển

- Hình ảnh trong các hướng dẫn này là của thiết bị NA-S056FR1, trừ khi có quy định khác.

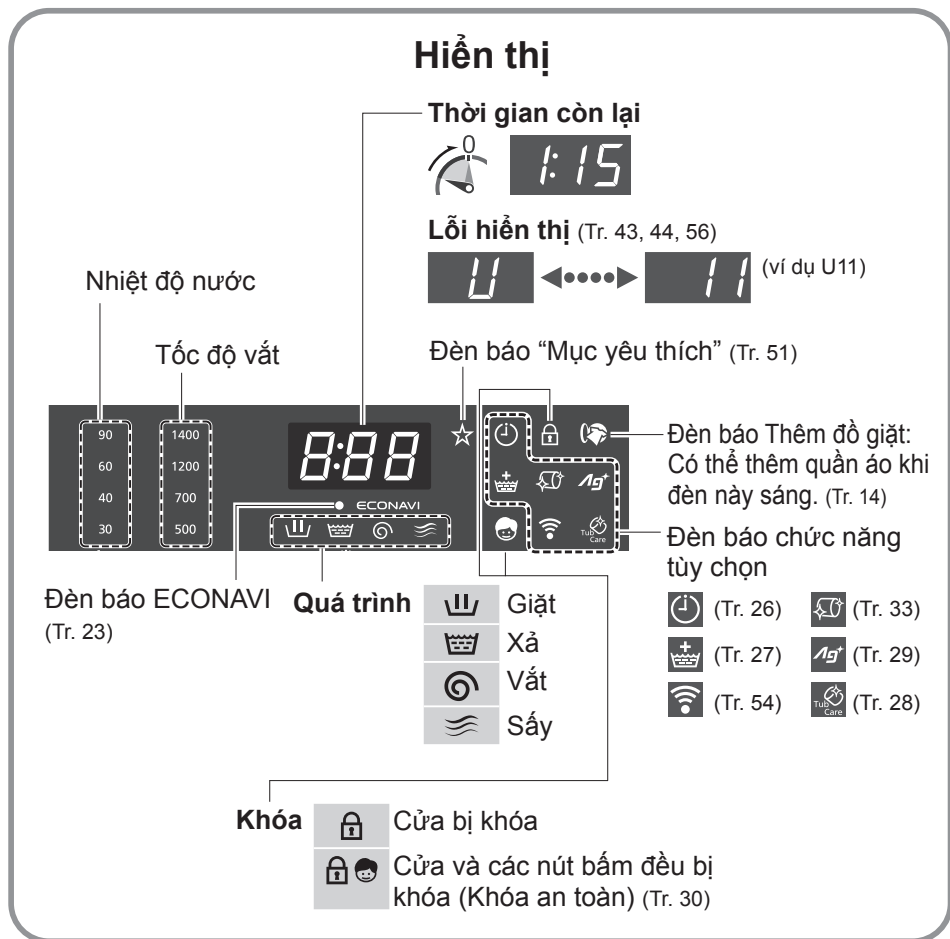

## ■ NA-S106FC1/NA-S96FC1

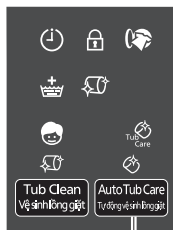

Tự động vệ sinh lồng giặt (Tr. 28)

# Nút điều khiển

■ NA-S056FR1/NA-S106FR1/NA-S956FR1/NA-S96FR1

Nút nguồn

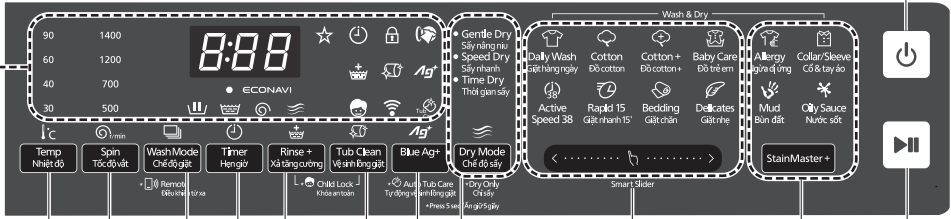

Thanh trượt chọn chương trình (Tr. 16) — Stain Master+ (Tr. 16, 17) — Nút Khởi động/Tạm dừng

Dry Mode Chế độ sấy — Chế độ sấy (Tr. 25) — Ấn giữ 5 giây: Chỉ sấy (Tr. 21)

Blue Ag+ — Blue Ag+ (Tr. 29) — Ấn giữ 5 giây: Tự động vệ sinh lồng giặt (Tr. 28)

Tub Clean Vệ sinh lồng giặt — Vệ sinh lồng giặt (Tr. 33) — Ấn giữ 5 giây cùng lúc: Khóa an toàn (Tr. 30)

Rinse+ Xả tăng cường — Xả tăng cường (Tr. 27)

Timer Hẹn giờ — Hẹn giờ (Tr. 26)

Wash Mode Chế độ giặt — Chế độ giặt (Tr. 24) — Ấn giữ 5 giây: Điều khiển từ xa (Tr. 54)

Spin Tốc độ vắt — Tốc độ vắt (r/min: vòng/phút) (Tr. 23)

Temp Nhiệt độ — Nhiệt độ (Tr. 22)

## Thao tác cảm ứng

- Nếu nước, chất giặt tẩy hoặc nước xả dính vào, hãy tắt và lau bằng khăn, v.v. ngay lập tức. (Nguyên nhân sự cố)

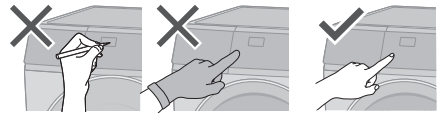

## LƯU Ý

- Tắt  $\Rightarrow$  bật trở lại
- Không vận hành  $\Rightarrow$  tự động tắt nguồn



- Trong trường hợp mất điện

$\Rightarrow$  Khi có điện trở lại, máy sẽ tiếp tục vận hành từ nơi đã dừng lại. (Tự khởi động lại)

# Chất giặt tẩy

- Làm theo hướng dẫn trên bao bì.

## Chất giặt tẩy

Sử dụng chất giặt tẩy ít bột

- Để ngăn chất giặt tẩy còn đọng lại trong ngăn đựng bột giặt:

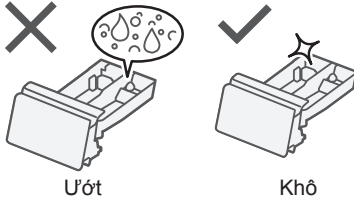

## Chất giặt tẩy

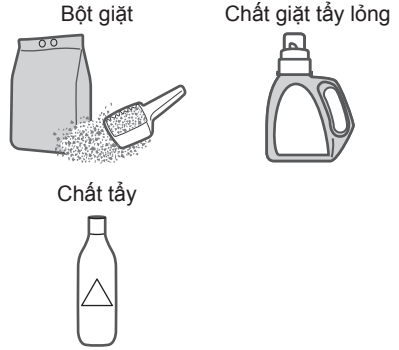

## Nước xả

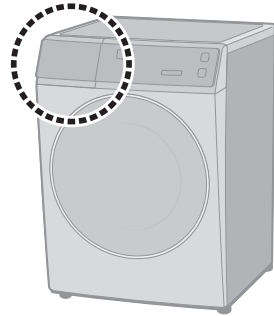
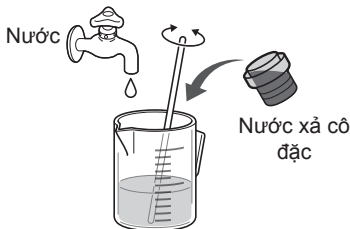
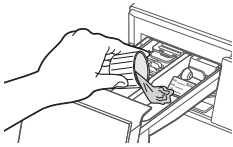

## LƯU Ý

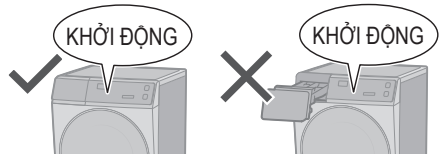

## Hộp Ag+ (Tr. 29, 33)

S056FR1 | S106FR1 | S956FR1 | S96FR1

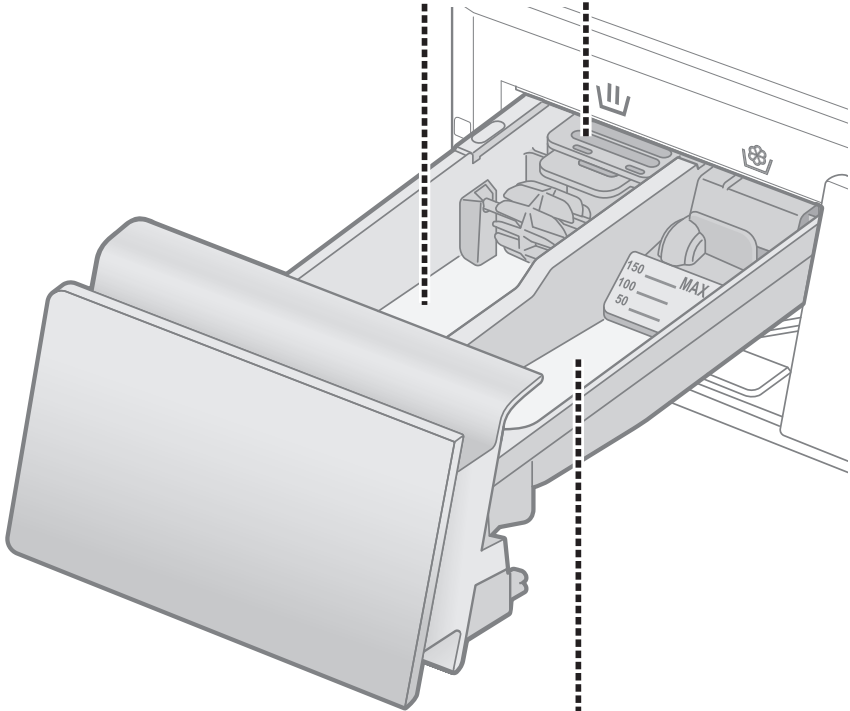

### Nước xả



Tối đa 150 ml

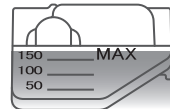
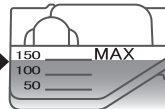

# Giặt & Sấy

Phương pháp cơ bản

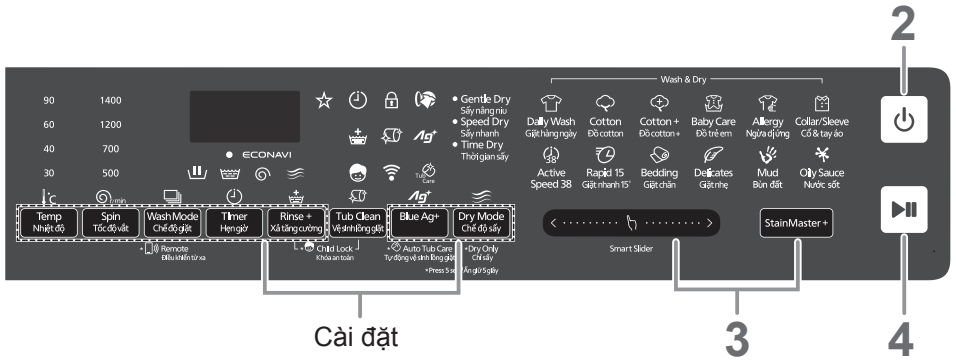

## LƯU Ý

■ Không để đồ giặt bị vướng vào cửa.

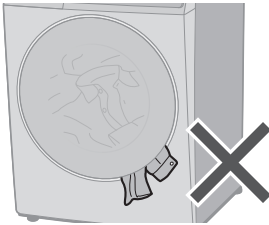

■ Không bỏ quá nhiều đồ giặt vào lồng giặt.

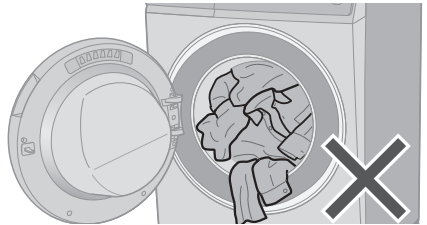

■ Để mở cửa trong khi đang vận hành

● Trong khi giặt

(Có thể cho thêm quần áo vào khi đèn sáng.)

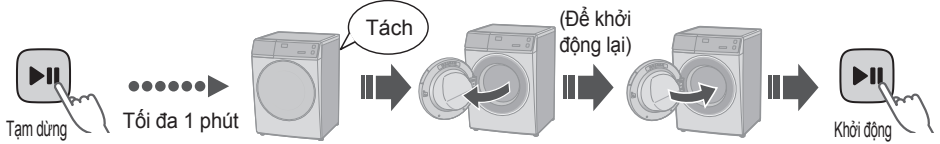

● Trong khi sấy



## LƯU Ý

● Cửa không mở (Tr. 37)



1

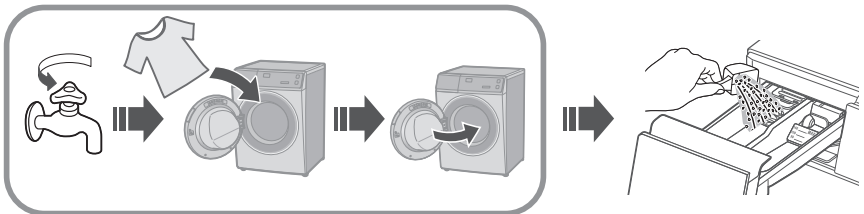

2

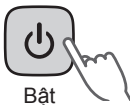

Bật

3

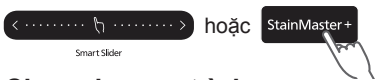

Chọn chương trình. (Tr. 16)

■ Thay đổi cài đặt.

### Cài đặt

<b>Temp</b> Nhiệt độ	<b>Spin</b> Tốc độ vắt	<b>Wash Mode</b> Chế độ giặt	<b>Timer</b> Hẹn giờ
Nhiệt độ (Tr. 22)	Tốc độ vắt (Tr. 23)	Chế độ giặt (Tr. 24)	Hẹn giờ (Tr. 26)
<b>Rinse +</b> Xả tăng cường	<b>Auto Tub Care</b> Tự động vệ sinh lồng giặt	<b>Blue Ag+</b>	<b>Dry Mode</b> Chế độ sấy
Xả tăng cường (Tr. 27)	Tự động vệ sinh lồng giặt (Tr. 28)	Blue Ag+; Tự động vệ sinh lồng giặt (Tr. 28, 29)	Chế độ sấy (Tr. 25)

4



Khởi động

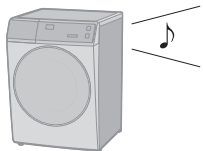
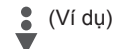
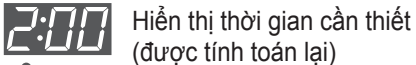
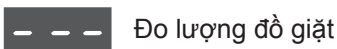



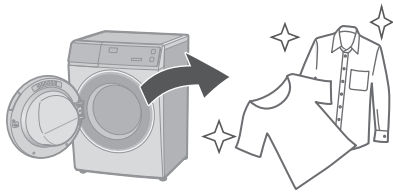











5















# Các chương trình

## GIẶT & SẤY / GIẶT



Chương trình	Mô tả	Khối lượng tối đa (kg)					Tổng thời gian	
		Giặt					Sấy	GIẶT & SẤY
		S056FR1	S106FR1/ S106FC1	S956FR1	S96FR1/ S96FC1	Sấy		
 <b>Giặt hàng ngày</b>	<ul style="list-style-type: none"> <li>Quần áo hàng ngày (Nhanh hơn chương trình “Đồ Cotton”)</li> </ul> 	10,5	10,0	9,5	9,0	6,0	1:30	4:53 - 7:25
 <b>Đồ cotton</b>	<ul style="list-style-type: none"> <li>Quần áo hàng ngày</li> </ul> 	10,5	10,0	9,5	9,0	6,0	2:54	6:10 - 8:50
 <b>Đồ cotton +</b>	<ul style="list-style-type: none"> <li>Giặt nhẹ nhàng với thời gian lâu hơn</li> </ul> 	10,5	10,0	9,5	9,0	6,0	3:00	6:18 - 8:18
 <b>Đồ trẻ em</b>	<ul style="list-style-type: none"> <li>Quần áo dành cho trẻ nhỏ &amp; người có làn da nhạy cảm Xà kỹ</li> </ul> 	5,0					2:20	5:45 - 7:35
 <b>Vệ sinh lồng giặt</b>	<ul style="list-style-type: none"> <li>Vệ sinh lồng giặt.</li> </ul> 	Không					3:45	4:25
<b>StainMaster +</b>	Với các vết bẩn dưới đây							
 <b>Ngừa dị ứng</b>	<ul style="list-style-type: none"> <li>Dành cho ve bét và phấn hoa</li> </ul> 	10,5	10,0	9,5	9,0	6,0	3:15	5:53 - 9:13
 <b>Cổ &amp; tay áo</b>		10,5	10,0	9,5	9,0	6,0	3:10	6:35 - 8:30



## GIẶT





















Chương trình	Mô tả	Khối lượng tối đa (kg)				Tổng thời gian
		S056FR1	S106FR1/ S106FC1	S956FR1	S96FR1/ S96FC1	
 <b>Active Speed 38</b>	<ul style="list-style-type: none"> <li>Lượng đồ giặt nhỏ</li> </ul> 	5,0				0:38
 <b>Giặt nhanh 15'</b>	<ul style="list-style-type: none"> <li>Lượng nhỏ đồ giặt ít bẩn</li> </ul> 	2,0				0:15
 <b>Giặt chăn</b>	<ul style="list-style-type: none"> <li>Các đồ giặt lớn</li> </ul> 	3,0				1:30
 <b>Giặt nhẹ</b>	<ul style="list-style-type: none"> <li>Giặt vải mỏng nhẹ</li> </ul> 	2,0				0:50
<b>StainMaster +</b>	Với các vết bẩn dưới đây					
 <b>Bùn đất</b>		10,5	10,0	9,5	9,0	3:30
 <b>Nước sốt</b>		10,5	10,0	9,5	9,0	3:00

## SẤY

Chương trình	Mô tả	Khối lượng tối đa (kg)	Tổng thời gian
<b>Chỉ sấy</b>  <b>Giữ 5 giây</b>	<ul style="list-style-type: none"> <li>Dùng để sấy quần áo.</li> </ul> 	6,0	1:54 - 6:00













- Tổng thời gian chỉ là tương đối** (Khi lưu lượng cấp nước tiêu chuẩn là 15 L / phút). Đối với nhiệt độ nước mặc định của mỗi chương trình.

# Chi tiết chương trình

Chương trình		Cài đặt	Cài đặt tự động		
		Nhiệt độ (°C)	Tốc độ vắt (r/min)	Sấy	Nhiệt độ (°C)
GIẶT & SẤY	 <b>Giặt hàng ngày</b>	40	1200	Nâng niu	Nước lạnh, 30, 40, 60
	 <b>Đồ cotton</b>	40	1200	Nâng niu	Nước lạnh, 30, 40, 60
	 <b>Đồ cotton +</b>	60	1400	Nâng niu	Nước lạnh, 30, 40, 60
	 <b>Đồ trẻ em</b>	40	1400	Nâng niu	Nước lạnh, 30, 40, 60
	 <b>Ngừa dị ứng</b>	90	1200	Nâng niu	60, 90
	 <b>Cổ &amp; tay áo</b>	40	1200	Nâng niu	40
	 <b>Vệ sinh lồng giặt</b>	40	1200	Nhanh	40
GIẶT	 <b>Giặt hàng ngày</b>	40	1200	–	Nước lạnh, 30, 40, 60
	 <b>Đồ cotton</b>	40	1200	–	Nước lạnh, 30, 40, 60
	 <b>Đồ cotton +</b>	60	1400	–	Nước lạnh, 30, 40, 60
	 <b>Đồ trẻ em</b>	40	1400	–	Nước lạnh, 30, 40, 60
	 <b>Ngừa dị ứng</b>	90	1200	–	60, 90
	 <b>Cổ &amp; tay áo</b>	40	1200	–	40
	 <b>Vệ sinh lồng giặt</b>	40	1200	–	40
	 <b>Active Speed 38</b>	40	1200	–	Nước lạnh, 30, 40
	 <b>Giặt nhanh 15'</b>	Nước lạnh	1200	–	Nước lạnh
	 <b>Giặt chăn</b>	Nước lạnh	700	–	Nước lạnh, 30
	 <b>Giặt nhẹ</b>	30	500	–	Nước lạnh, 30, 40
	 <b>Bùn đất</b>	40	1200	–	40
	 <b>Nước sốt</b>	40	1200	–	40
	SẤY	Chỉ sấy	–	✓ <sup>*1</sup>	Nâng niu

## LƯU Ý

- Nhiệt độ nước thực tế có thể khác với nhiệt độ theo chu trình đã tuyên bố.
- Các kết quả thử nghiệm tùy thuộc vào áp lực nước, độ cứng của nước, nhiệt độ đường nước vào, nhiệt độ phòng, loại và lượng tải, mức độ bẩn, chất giặt tẩy được sử dụng, dao động trong nguồn cấp điện chính và các lựa chọn bổ sung đã chọn.

Phạm vi cài đặt		Chức năng tùy chọn						
Tốc độ vắt (r/min)	Sấy	Chế độ giặt	Chế độ sấy	Hẹn giờ	Xả tăng cường	Blue Ag+	Tự động vệ sinh lồng giặt	
1200, 1400	Nâng niu, Nhanh, Thời gian	✓	✓	✓	✓	✓	✓	
1200, 1400	Nâng niu, Nhanh, Thời gian	✓	✓	✓	✓	✓	✓	
1200, 1400	Nâng niu, Nhanh, Thời gian	✓	✓	✓	✓	✓	✓	
1200, 1400	Nâng niu, Nhanh, Thời gian	✓	✓	✓	✓	✓	✓	
1200	Nâng niu, Nhanh, Thời gian	✓	✓	✓	✓	✓	✓	
1200, 1400	Nâng niu, Nhanh, Thời gian	✓	✓	✓	✓	✓	✓	
1200	Nhanh	-	✓	-	-	-	-	
 500, 700, 1200, 1400	-	✓	-	✓	✓	✓	✓	
 500, 700, 1200, 1400	-	✓	-	✓	✓	✓	✓	
 500, 700, 1200, 1400	-	✓	-	✓	✓	✓	✓	
 500, 700, 1200, 1400	-	✓	-	✓	✓	✓	✓	
 500, 700, 1200	-	-	-	✓	✓	-	✓	
 500, 700, 1200, 1400	-	✓	-	✓	✓	✓	✓	
1200	-	-	-	-	-	-	-	
 500, 700, 1200, 1400	-	✓	-	✓	-	✓	✓	
 500, 700, 1200	-	-	-	✓	-	-	-	
 500, 700	-	✓	-	✓	✓	✓	-	
 500	-	✓	-	-	✓	✓	-	
 500, 700, 1200, 1400	-	✓	-	✓	✓	✓	✓	
 500, 700, 1200, 1400	-	✓	-	✓	✓	✓	✓	
-	Nâng niu, Nhanh, Thời gian	-	✓	-	-	-	-	

 : Chỉ xả (Không vắt)

● Cài đặt thời gian sấy: 30, 60, 90, 120, 180, 210 phút

\*1 Trong trường hợp cài đặt chế độ “Sấy nâng niu” hoặc “Sấy nhanh”,  
 Nếu khối lượng quần áo nặng, chu trình vắt được thực hiện: 1200  
 Nếu khối lượng quần áo nhẹ, chu trình vắt không được thực hiện: 

Blue Ag+:

S056FR1 /  
 S106FR1 /  
 S956FR1 /  
 S96FR1

# Mẹo giặt & sấy đồ

## Giặt chăn

### ■ Các đồ giặt được

- (Giặt)
- (Giặt tay)
- 100 % cotton hoặc 100 % sợi tổng hợp

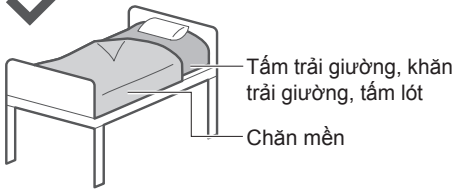

### ■ Các đồ không giặt được

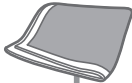

Chăn điện



Len



Lụa



Lông cừu dài



Lông thú nhân tạo

### LƯU Ý

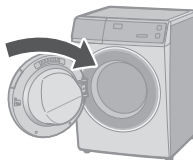

### ■ Đặt chăn mền vào lồng giặt

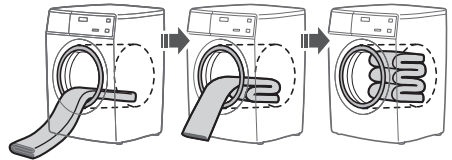
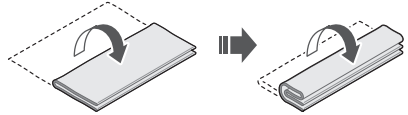

### LƯU Ý

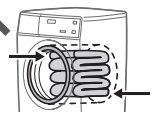

## Giặt nhẹ

### ■ Khi giặt

- Để xả hoàn toàn, hãy dùng chức năng “Xả tăng cường”. (Tr. 27)

### LƯU Ý



Chất tẩy

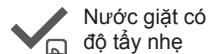

Nước giặt có độ tẩy nhẹ

### ■ Sau khi hoạt động kết thúc

Lấy ra ngay lập tức

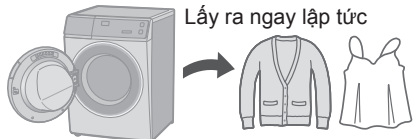

## Chỉ sấy

Có thể thay đổi các chế độ sấy tùy thuộc theo quần áo.



Chế độ sấy	Mô tả
Sấy nâng niu	<p>Đối với quần áo nhạy cảm với nhiệt (Tối đa 6,0 kg).</p>
Sấy nhanh	<p>Đối với quần áo không dễ bị nhăn (Tối đa 6,0 kg).</p>
Thời gian sấy	<ul style="list-style-type: none"> <li>• Đối với quần áo dễ bị nhăn.                     <ul style="list-style-type: none"> <li> 30</li> <li> 60</li> <li> 90</li> <li> 120</li> <li> 180</li> <li> 2 10</li> </ul> </li> <li>• Đồ dệt trơn mỏng và vải lụa, v.v.</li> <li>• Với lượng đồ giặt nhỏ (Tối đa 0,5 kg).                     <ul style="list-style-type: none"> <li>*Thời gian: 30 phút</li> <li>*Sau khi sấy:                             <ul style="list-style-type: none"> <li>Lấy ra ngay lập tức</li> <li></li> </ul> </li> </ul> </li> <li>• Đối với quần áo nửa khô.                     <ul style="list-style-type: none"> <li>*Thời gian: 30 phút và hơn</li> </ul> </li> </ul>

### LƯU Ý



- Mở vòi nước ngay cả khi sấy.



- Cửa bị khóa trong quá trình sấy.

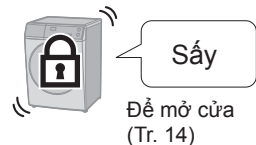

# Thay đổi cài đặt chương trình

## ■ Chuẩn bị

- Sắp xếp đồ giặt và cho vào lồng giặt. (Tr. 8)
- Thêm chất giặt tẩy. (Tr. 12)



2 Chọn chương trình. (Tr. 16)

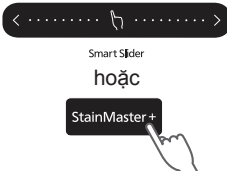

3 Thay đổi các cài đặt của chương trình.



 **Spin Tốc độ vắt**

 **Temp Nhiệt độ**

- Các tùy chọn có sẵn và phạm vi cài đặt sẽ khác nhau tùy thuộc vào chương trình. (Tr. 18)
- Một âm báo nếu bạn lựa chọn một tùy chọn không thể sử dụng được.









## °C Nhiệt độ

Thay đổi nhiệt độ giặt.



## ■ Hướng dẫn cài đặt

 Thấp	 Cao
<ul style="list-style-type: none"><li>● Màu </li></ul>	<ul style="list-style-type: none"><li>● Trắng </li></ul>
<ul style="list-style-type: none"><li>● Bẩn ít </li></ul>	<ul style="list-style-type: none"><li>● Bẩn nhiều </li></ul>
<ul style="list-style-type: none"><li>● Chất liệu dễ co rút</li></ul>	<ul style="list-style-type: none"><li>● Đồ Cotton</li></ul>

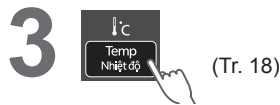

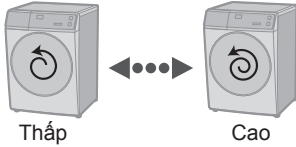

## r/min **Tốc độ vắt**

Thay đổi tốc độ vắt.



### ■ Hướng dẫn cài đặt

 Thấp	 Cao
● Để giảm nếp nhăn 	● Để vắt khô hơn 

# 3



(Tr. 19)

### ■ Để thay đổi cài đặt khi đang giặt



1



Tạm dừng

2



3



Khởi động

## **ECONAVI**

- Chỉ chương trình “Đồ cotton” và “Giặt hàng ngày”



3 cảm biến  
Trọng lượng Nhiệt độ Chất liệu



Tiết kiệm nước



Tiết kiệm thời gian

### ■ Chỉ báo đèn



Đang dò tìm



Đã bật ECONAVI



Đã tắt ECONAVI

# Thay đổi cài đặt chương trình (tiếp)

## ■ Chuẩn bị

- Sắp xếp đồ giặt và cho vào lồng giặt. (Tr. 8)
- Thêm chất giặt tẩy. (Tr. 12)



2 Chọn chương trình. (Tr. 16)

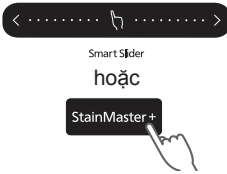

3 Thay đổi các cài đặt của chương trình.



Wash Mode  
Chế độ giặt

Chế độ sấy

Dry Mode  
Chế độ sấy

- Các tùy chọn có sẵn và phạm vi cài đặt sẽ khác nhau tùy thuộc vào chương trình. (Tr. 18)
- Một âm báo nếu bạn lựa chọn một tùy chọn không thể sử dụng được.



## Chế độ giặt

Chọn một kết hợp các quá trình giặt, xả và vắt.

(Ví dụ)



 *1	Giặt
 *2	Xả
 *2	Vắt
	Giặt và xả
	Giặt và vắt
 *2	Xả và vắt

\*1 Nước sẽ được xả hết sau quá trình giặt.

\*2 Xả trước nếu có nước trong lồng.



## GIẶT & SẤY

## ☞ Chế độ sấy

Chọn một kết hợp các quá trình.



# 3



Chế độ sấy (Tr. 21)

# Thay đổi cài đặt chương trình (tiếp)

## ■ Chuẩn bị

- Sắp xếp đồ giặt và cho vào lồng giặt. (Tr. 8)
- Thêm chất giặt tẩy. (Tr. 12)



2 Chọn chương trình. (Tr. 16)

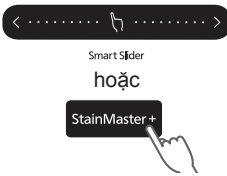

3 Thay đổi các cài đặt của chương trình.



Hẹn giờ



Xả tăng cường



- Các tùy chọn có sẵn và phạm vi cài đặt sẽ khác nhau tùy thuộc vào chương trình. (Tr. 18)
- Một âm báo nếu bạn lựa chọn một tùy chọn không thể sử dụng được.



## 🕒 Hẹn giờ

Thiết lập máy để kết thúc vận hành sau bao nhiêu giờ. (Tối đa 24 giờ)

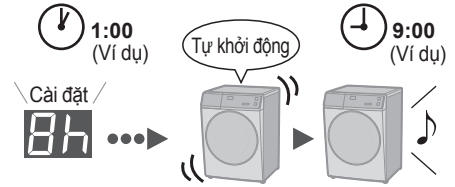

## ■ Để kiểm tra thời gian hẹn giờ



## ■ Để hủy cài đặt

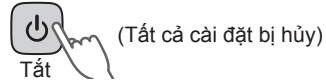

## 📌 LƯU Ý

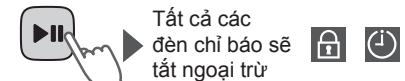

- Không khả dụng: (Tr. 19)

## Xả tăng cường

Thêm một lần xả nữa.



3



### ■ Để thay đổi cài đặt khi đang giặt

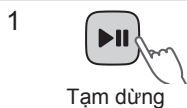

# Thay đổi cài đặt chương trình (tiếp)

## ■ Chuẩn bị

- Sắp xếp đồ giặt và cho vào lồng giặt. (Tr. 8)
- Thêm chất giặt tẩy. (Tr. 12)



2 Chọn chương trình. (Tr. 16)



Smart Slider

hoặc



3 Thay đổi các cài đặt của chương trình.

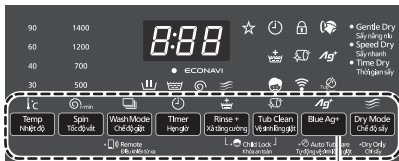

Blue Ag+

Tự động vệ sinh lồng giặt



- Các tùy chọn có sẵn và phạm vi cài đặt sẽ khác nhau tùy thuộc vào chương trình. (Tr. 18)
- Một âm báo nếu bạn lựa chọn một tùy chọn không thể sử dụng được.



## Tự động vệ sinh lồng giặt

Thêm chu trình làm sạch lồng giặt.

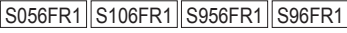

3 







## LƯU Ý

- Cài đặt sẽ được lưu lại cho những lần sau.

## Ag+ Blue Ag+

S056FR1 | S106FR1 | S956FR1 | S96FR1

Chức năng diệt khuẩn (Tối đa 3,0 kg).

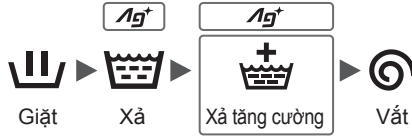

### 3



#### ■ Tuổi thọ của hộp Ag+

- “Blue Ag+” sẽ hoạt động được khoảng 300 đến 350 lần (khoảng 7 năm nếu dùng mỗi tuần một lần).
- Thay hộp này khi thành phần bên trong giảm.



- Thay thế  
⇒ (Tr. 33)



- Giặt không “Ag+”

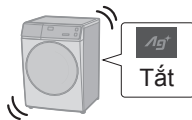

#### LƯU Ý

- Không sử dụng nước cho các mục đích khác.



Uống



Nấu ăn

- Các loại quần áo, chất giặt tẩy, nước xả và độ cứng của nước có thể ảnh hưởng đến kết quả.
- Ngừng sử dụng nếu bị ngứa, v.v.



# Thay đổi cài đặt thiết bị

## Cài đặt Khóa an toàn

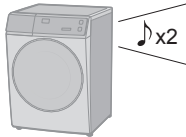
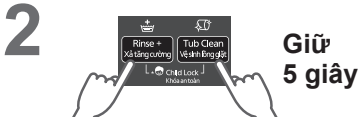
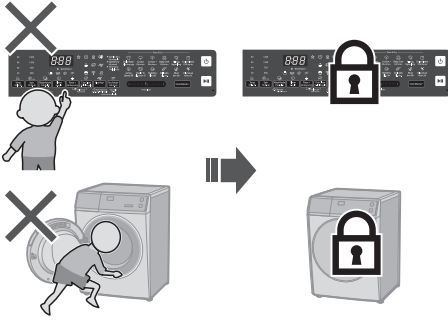

Đèn sáng  
(Bật)

### ■ Để hủy:

Quy trình tương tự  x4



Đèn tắt  
(Tắt)

## Hủy bỏ còi báo

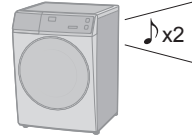

### ■ Để đặt lại:



Quy trình tương tự  x4

# Bảo dưỡng

## Tắm lọc ống cấp nước

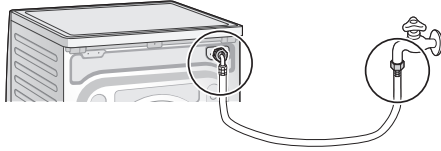
### Nếu nước chảy không đều



**1**  →   
Không tải

**2**    
Bật

**3**  **Chọn**   
Giặt hàng ngày

**4**   1 phút    
Khởi động Tắt

**5** Tháo và vệ sinh lưới lọc 

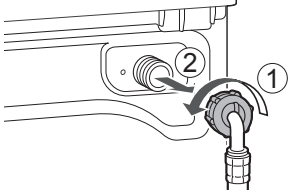
**6** 

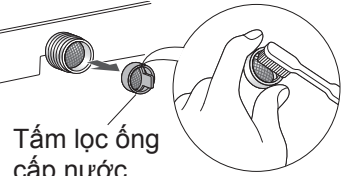
**7**   
Tắm lọc ống cấp nước

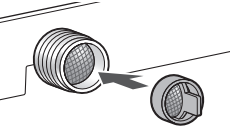
**8** 

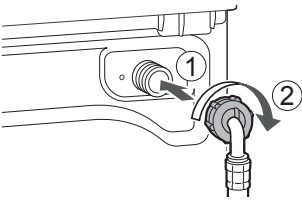
**9** 

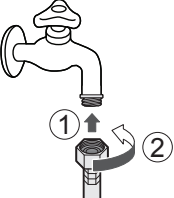
**10** 

# Bảo dưỡng (tiếp)

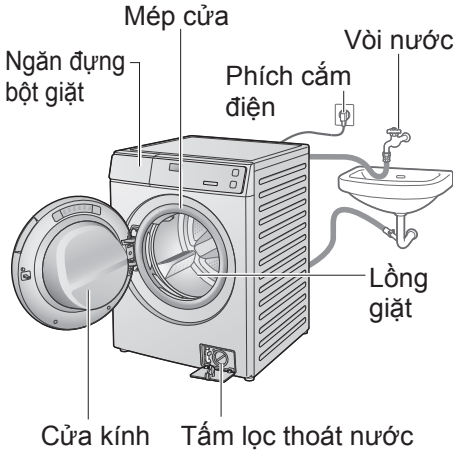

## Thiết bị

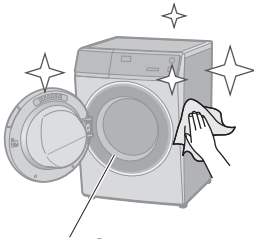

Mép cửa

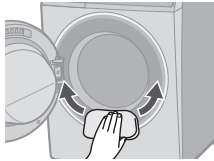

Nếu bẩn nhiều

Chất tẩy rửa nhà bếp nhẹ

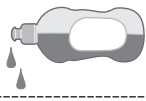

### LƯU Ý

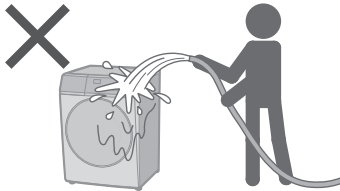

- Không sử dụng chất tẩy rửa hoặc dung môi có hạt cứng, hoặc các sản phẩm có chứa cồn hoặc dầu parafin.

## Ngăn đựng bột giặt

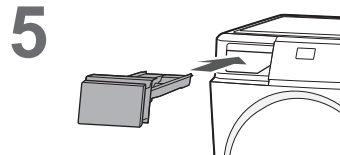
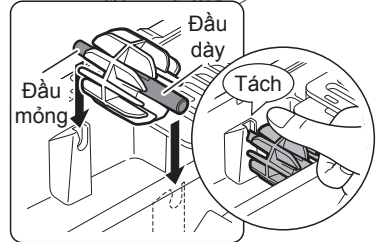
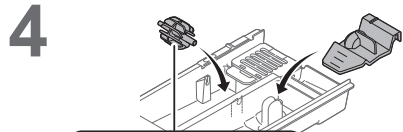
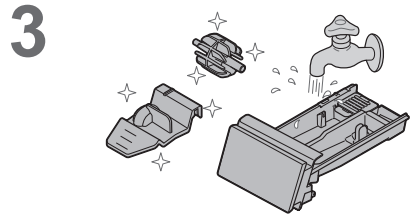
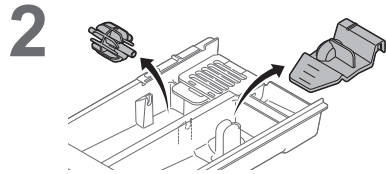
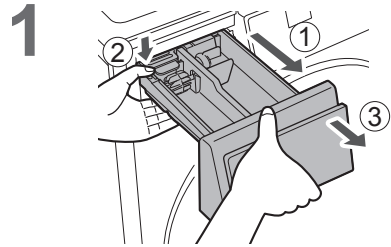



## Nếu các thành phần bên trong giảm

### ■ Thay thế hộp Ag+

S056FR1 | S106FR1 | S956FR1 | S96FR1

1

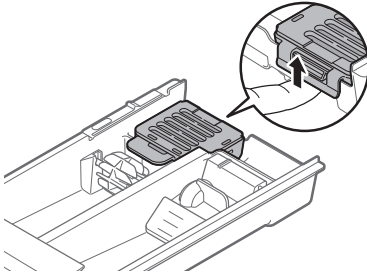

2

Hoán đổi

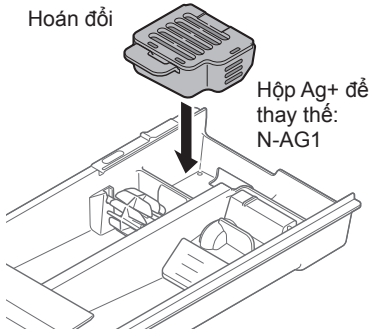

Hộp Ag+ để thay thế:  
N-AG1

## LƯU Ý

- Bạn không thể mở hộp Ag+.

## Lồng giặt

Mỗi tháng một lần hoặc nếu đèn  nháy <Vệ sinh lồng giặt>

1



2

Chất tẩy trắng (chất tẩy Clo)

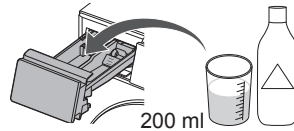

200 ml

3



Bật

Không tải

4

- cho Giặt



- cho Giặt & Sấy



5



Khởi động



## LƯU Ý

- Nếu chương trình “Vệ sinh lồng giặt” không chạy, đèn chỉ báo  sẽ tắt khi chương trình khác chạy được 3 lần.

# Bảo dưỡng (tiếp)

## Tấm lọc thoát nước

Mỗi tháng một lần

Đảm bảo đã xả hết nước trong lồng giặt trước quy trình này.



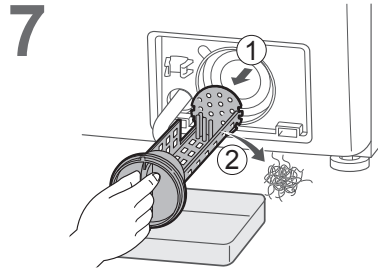
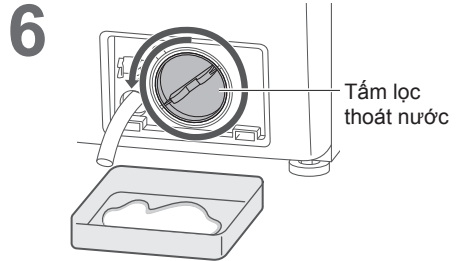
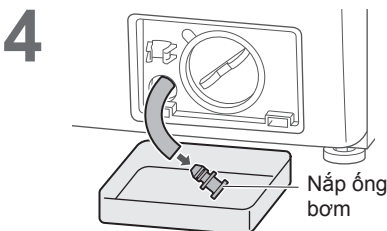
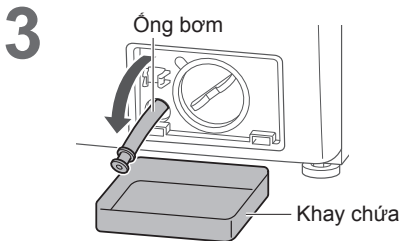
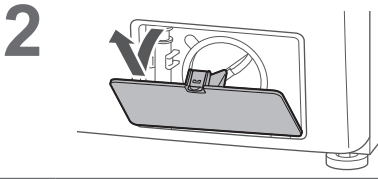
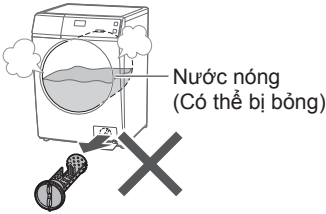



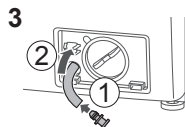
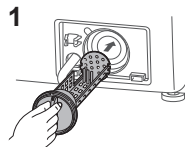



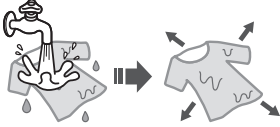

**!** **CẢNH THẬN**









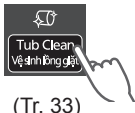



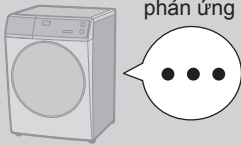
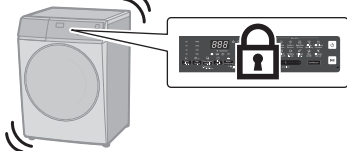

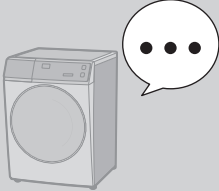

## **8** Thay thế

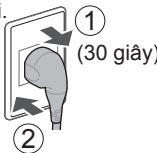

# Để có kết quả tốt hơn

Hiện tượng	Lời khuyên để có kết quả tốt
<p><b>Quần áo bị co rút</b></p> 	<p>Nếu sản phẩm đồ cotton bị co rút do quá trình sấy</p> <ul style="list-style-type: none"> <li>● Làm ẩm và căng ra.</li> </ul> 
<p><b>Cảm nhận ở tay thay đổi do có nhiều nếp nhăn</b></p> 	<ul style="list-style-type: none"> <li>● Giảm lượng đồ giặt.</li> </ul>  <ul style="list-style-type: none"> <li>● Chọn chế độ sấy. (Tr. 21)</li> </ul>  <p>Tùy thuộc vào quần áo</p> <ul style="list-style-type: none"> <li>● Sau khi sấy</li> </ul>  <p>Lấy ra ngay lập tức</p>
<ul style="list-style-type: none"> <li>● Sấy không đủ khô</li> <li>● Sấy không khô đều</li> </ul> 	<ul style="list-style-type: none"> <li>● Giảm lượng đồ giặt.</li> </ul>  <ul style="list-style-type: none"> <li>● Mở vòi nước.</li> </ul> 
<p><b>Cảm thấy thô ráp</b></p> 	<ul style="list-style-type: none"> <li>● Khi cảm thấy khăn bị thô ráp sau khi giặt</li> </ul>  <p>Nước xả vải</p> <p>⇒ Nếu vẫn cảm thấy thô ráp</p>  <p>Sấy</p>
<p><b>Nhiều xơ vải</b></p> 	<ul style="list-style-type: none"> <li>● “Xả tăng cường” hoặc “Vệ sinh lồng giặt”</li> </ul>  <p>(Tr. 27)</p> <p>hoặc</p>  <p>(Tr. 33)</p>

# Xử lý sự cố

	Hiện tượng	Các điểm cần kiểm tra
Máy chính	<p><b>Nhấn các nút</b></p>  <p>↓</p> <p><b>Không có phản ứng</b></p> 	<p><input type="checkbox"/> Nguyên nhân có thể</p> <ul style="list-style-type: none"> <li>● Trong một hoạt động</li> </ul>  <p><input type="checkbox"/> Thử</p> <ul style="list-style-type: none"> <li>● Khóa an toàn (Tr. 30)</li> </ul>  (Tắt)
	<p><b>Không vận hành</b></p> 	<p><input type="checkbox"/> Kiểm tra</p> <ul style="list-style-type: none"> <li>● Mất điện </li> <li>● Hẹn giờ </li> </ul> <p><input type="checkbox"/> Thử</p> <ul style="list-style-type: none"> <li>● Đóng cửa. </li> <li>● Mở nước. </li> <li>● Rút phích cắm và cắm lại.  ① (30 giây)</li> <li>● Nhấn "Khởi động". </li> <li>● Bật cầu dao lên. </li> </ul>
	<p><b>Mùi cao su</b></p> 	<p><input type="checkbox"/> Nguyên nhân có thể</p> <p>Các bộ phận cao su  Theo thời gian  Không còn mùi </p>  <p><input type="checkbox"/> Thử</p> <p><b>Tub Clean Vệ sinh lồng giặt (Tr. 33)</b></p> 

Cửa không mở



Hiện tượng

Các điểm cần kiểm tra

□ Nguyên nhân có thể

- Trong một hoạt động (giặt hoặc sấy)



Cửa bị khóa.  
Để mở cửa trong khi vận hành (Tr. 14)

□ Kiểm tra

- Nhiệt độ

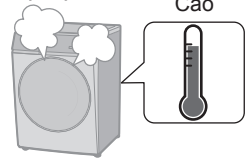

Cao

- Mức nước



Cao

□ Thử

- Khóa an toàn (Tr. 30)



- Trong một hoạt động

1 Tắt

2 Bật







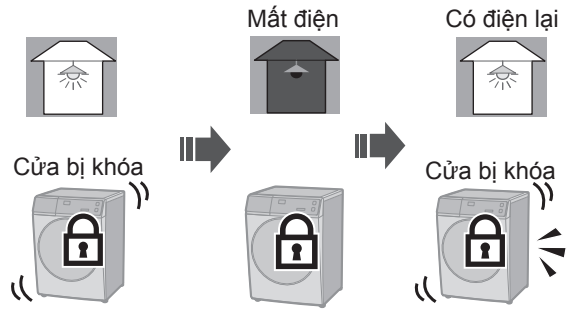

3 Wash Mode (Tr. 24)  
 Vắt

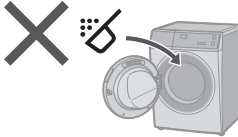
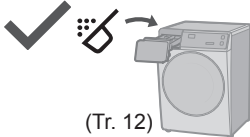

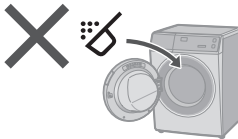
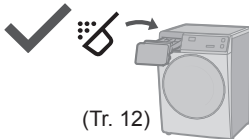
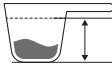

4 Mở

LƯU Ý

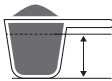





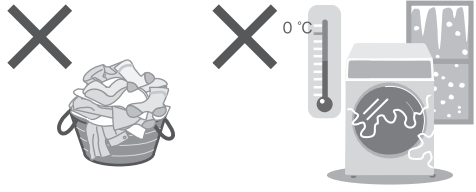
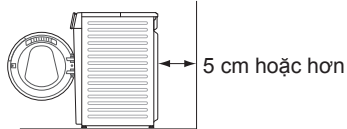

# Xử lý sự cố (tiếp)

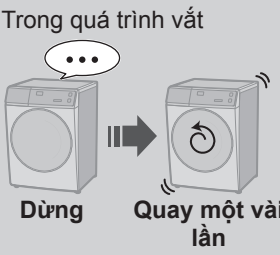

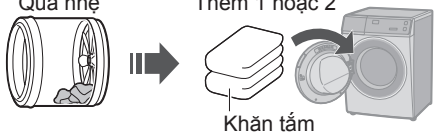
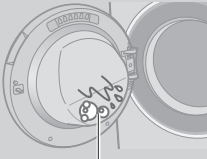
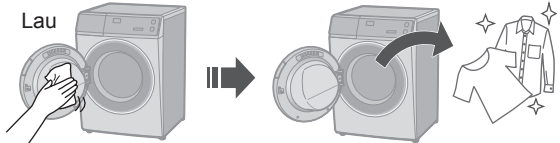

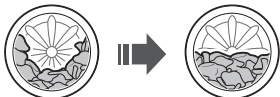

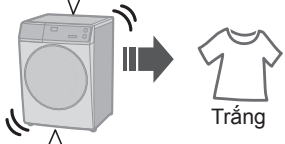
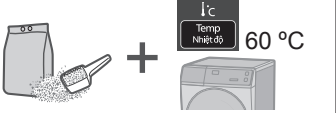
	Hiện tượng	Các điểm cần kiểm tra
<p style="writing-mode: vertical-rl; transform: rotate(180deg);">Chất giặt tẩy và bột</p>	<p><b>Sau khi giặt</b></p> 	<p><input type="checkbox"/> Kiểm tra</p>   <p>(Tr. 12)</p>
	<p><input type="checkbox"/> Nguyên nhân có thể</p> <ul style="list-style-type: none"> <li>● Lượng bột sẽ khác nhau.           <ul style="list-style-type: none"> <li>● Nhiệt độ </li> <li>● Mức nước </li> <li>● Độ mềm của nước </li> </ul> </li> </ul>	
<p><b>Không đủ</b></p> 	<p><input type="checkbox"/> Kiểm tra</p> <ul style="list-style-type: none"> <li>● Bột giặt</li> </ul>   <p>(Tr. 12)</p> <ul style="list-style-type: none"> <li>● Quá ít chất giặt tẩy </li> <li>● Chất giặt tẩy ít bột </li> <li>● Bản nhiều </li> <li>● Tải quá lớn </li> </ul>	
<p><b>Quá nhiều</b></p> 	<p><input type="checkbox"/> Kiểm tra</p> <ul style="list-style-type: none"> <li>● Quá nhiều chất giặt tẩy </li> </ul>	

	Hiện tượng	Các điểm cần kiểm tra
Giặt	<p>Trong khi giặt</p>  	<p><input type="checkbox"/> Nguyên nhân có thể</p> <p>Bột quá nhiều      Chức năng phát hiện bột      Tự động cấp nước</p>  <p>Bột      Tự động xả nước      Tự động cấp nước</p>
Sấy	<p>Thời gian sấy quá dài</p> 	<p><input type="checkbox"/> Kiểm tra</p> <ul style="list-style-type: none"> <li>● Quá nhiều</li> <li>● Quá lạnh</li> </ul>  <p><input type="checkbox"/> Thử</p> <ul style="list-style-type: none"> <li>● Kiểm tra vị trí</li> </ul>  <p>5 cm hoặc hơn</p>



# Xử lý sự cố (tiếp)

	Hiện tượng	Các điểm cần kiểm tra
Xả/Vắt	<p>Trong quá trình vắt</p>  <p><b>Dừng</b> → <b>Quay một vài lần</b></p>	<p><input type="checkbox"/> Nguyên nhân có thể</p> <p>Không đồng đều → Đồng đều</p>  <p>Tự động chỉnh → Dừng → Tự động chỉnh</p> <p><input type="checkbox"/> Thử</p> <p>Quá nhẹ → Thêm 1 hoặc 2</p>  <p>Khăn tắm</p>
	<p>Sau khi giặt</p>  <p><b>Bột hoặc nước</b></p>	<p><input type="checkbox"/> Thử</p>  <p>Lau → [Washing Machine] → [Clean Laundry]</p>
Đồ giặt	<p>Vắt thay đổi sang xả</p>  <p>Vắt → Xả</p>	<p><input type="checkbox"/> Nguyên nhân có thể</p> <ul style="list-style-type: none"> <li>Nếu quần áo không đồng đều, máy sẽ tự động lấy lại trạng thái cân bằng/đồng đều bằng cách quay về quy trình xả.</li> </ul> 
	<p>Nếu đồ giặt màu vàng</p>  <p>Vàng</p>	<p><input type="checkbox"/> Thử</p> <div style="border: 1px solid black; padding: 5px; margin-bottom: 10px;"> <p>S056FR1   S106FR1   S956FR1   S96FR1</p> <p><b>Tắt</b></p> </div>  <p>Trắng</p> <div style="border: 1px solid black; padding: 5px; margin-top: 10px;">  <p>Temp Nhiệt độ 60 °C</p> </div>





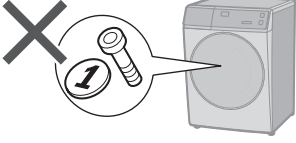
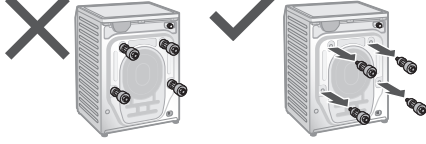
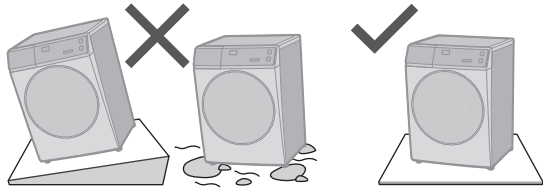
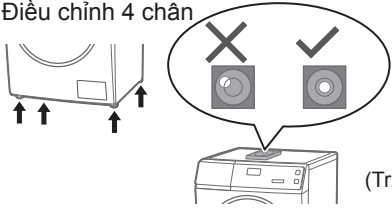

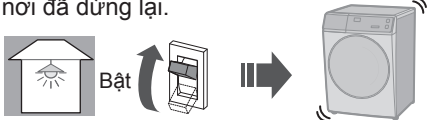







	Hiện tượng	Các điểm cần kiểm tra
Thời gian	<p><b>Trong khi giặt</b></p> <p>Thời gian hiển thị</p> <p><b>0:57</b> ...&gt; <b>0:59</b></p> <p>Thay đổi</p>	<p><input type="checkbox"/> Nguyên nhân có thể</p> <ul style="list-style-type: none"> <li>● Thời gian còn lại được điều chỉnh trong quá trình hoạt động.</li> </ul> <div style="display: flex; align-items: center; justify-content: center;"> <div style="text-align: center;"> <p><b>0:57</b></p> <p>Xấp xỉ</p> </div> <div style="margin: 0 10px;">⇒</div> <div style="text-align: center;">  </div> <div style="margin: 0 10px;">⇒</div> <div style="text-align: center;"> <p><b>0:59</b></p> <p>Đã điều chỉnh</p> </div> </div> <ul style="list-style-type: none"> <li>● Nếu cài đặt thay đổi</li> <li>● Nếu quần áo không đồng đều</li> </ul> <div style="display: flex; justify-content: space-around; align-items: center;">   </div> <p>⇒ Thời gian còn lại có thể tăng lên.</p>
	<p><b>Thời gian còn lại</b></p> <p>Không giảm</p> <p><b>0:57</b> ...&gt; <b>0:57</b></p> <p>hoặc</p> <p>Giảm đột ngột</p> <p><b>0:57</b> ...&gt; <b>0:40</b></p>	<p><input type="checkbox"/> Nguyên nhân có thể</p> <p>Thời gian hiển thị là một hướng dẫn.</p>
	<p><b>Trong khi xả nước</b></p> 	<p><input type="checkbox"/> Nguyên nhân có thể</p> <ul style="list-style-type: none"> <li>● Điều này là bình thường.</li> <li>● Bơm thoát nước đang hoạt động.</li> </ul>
Tiếng ồn	<p><b>Tiếng quạt quay</b></p> 	<p><input type="checkbox"/> Nguyên nhân có thể</p> <ul style="list-style-type: none"> <li>● Điều này là bình thường.</li> <li>● Quạt này sẽ làm mát các bộ phận điện.</li> </ul>
	<p><b>Động cơ phát ra tiếng ồn</b></p> 	<p><input type="checkbox"/> Nguyên nhân có thể</p> <ul style="list-style-type: none"> <li>● Điều này là bình thường.</li> <li>● Động cơ có thể phát ra tiếng ồn khi hoạt động.</li> </ul>

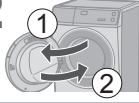

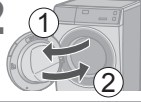

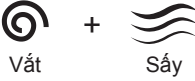

# Xử lý sự cố (tiếp)

	Hiện tượng	Các điểm cần kiểm tra
<p>Tiếng ồn</p> <p>Tiếng ồn (hoặc rung) bất thường</p> 		<p>☐ Kiểm tra</p> <ul style="list-style-type: none"> <li>• Các vật kim loại            </li> <li>• Bulông neo bộ máy (Tr. 47)            </li> <li>• Độ dốc hoặc bề mặt không ổn định            </li> <li>• Điều chỉnh 4 chân            <p>(Tr. 47)</p> </li> </ul>
<p>Khác</p>	<p>Mất điện</p>  <p>Cầu dao</p> <p>Tắt</p> 	<p>☐ Kiểm tra</p> <ul style="list-style-type: none"> <li>• Khi có điện trở lại, máy sẽ tiếp tục vận hành từ nơi đã dừng lại.</li> </ul> 

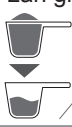

# Lỗi hiển thị

Lỗi hiển thị	Điểm cần kiểm tra		
<p>U 11</p> <p>Không thể xả nước</p>	<p>1 Kiểm tra</p> 	<p>2</p> 	<p>3</p>  <p>Khởi động</p>
 <p>X X X X X (Tr. 34)</p>			
<p>U 12</p> <p>Cửa đang mở</p>	<p>1</p> 	<p>2</p>  <p>Khởi động</p>	
<p>U 13</p> <p>Không thể vắt</p>	<p>1 Kiểm tra</p>	<p>2</p> 	<p>3</p>  <p>Khởi động</p>
 <p>Không đồng đều Đồng đều Không ổn định hoặc nghiêng Ổn định Quá nhiều Giảm Quá ít Thêm</p>			
<p>U 14</p> <p>Không thể cấp nước</p>	<p>1 Kiểm tra</p>	<p>2</p> 	<p>3</p>  <p>Khởi động</p>
 <p>Mất nước Đã tắt Tắm lọc ống cấp nước (Tr. 31)</p>			
<p>U 15</p> <p>Không thể xả nước trong khi sấy</p>	<p>1</p>  <p>Tắt</p>	<p>2 Kiểm tra ống xả nước (Tham khảo lỗi U11)</p>	<p>3</p>  <p>Vắt + Sấy</p>

# Lỗi hiển thị (tiếp)

Lỗi hiển thị	Điểm cần kiểm tra
<p>U 17</p> <p>Không thể vắt</p>	<p>1 Khởi động lại 2 Chạy "Giặt nhanh 15"</p> <p>    </p> <p>   </p> <p>Chất giặt tẩy ít bọt</p>
<p>H 00</p>	<p>1 </p> <p>2 </p> <p>3 </p>

## ■ Thông tin

Nóng

Đang sấy (Tr. 14)



Giữ 5 giây

Bắt đầu làm mát

5 đến 25 phút



# Chọn đúng chỗ



**Đảm bảo yêu cầu nhân viên bảo trì cho việc lắp đặt.**

- Không tự mình lắp đặt thiết bị này.
- Làm theo phương pháp lắp đặt này. Nếu không, Panasonic sẽ không chịu trách nhiệm đối với bất kỳ tai nạn hoặc thiệt hại nào.

## Kích thước sản phẩm

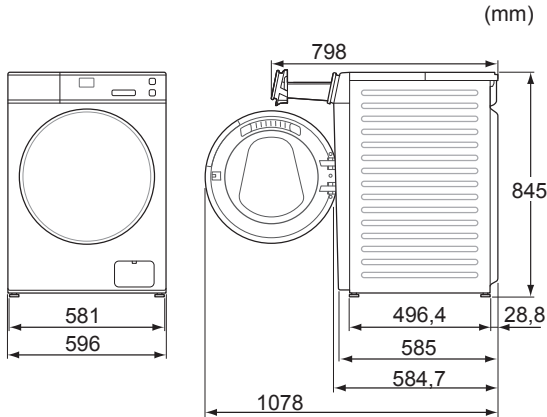

## ■ Lắp đặt vào trong

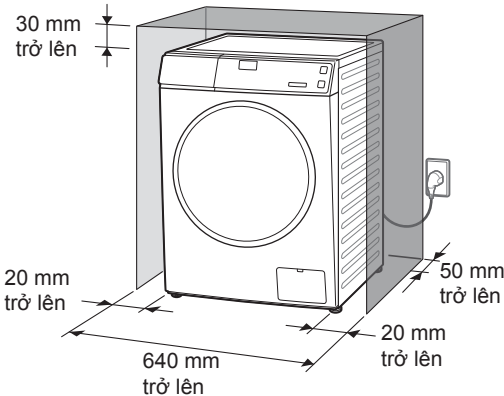

- Không để các bộ phận kim loại của thiết bị tiếp xúc với bồn kim loại hoặc các thiết bị khác.

## Kiểm tra vị trí.

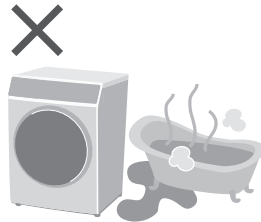
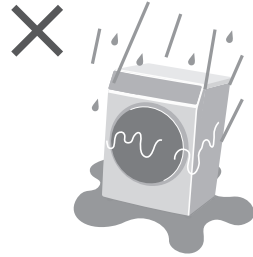

# Di chuyển và Lắp đặt

## Vận chuyển thiết bị

Không thực hiện một mình.

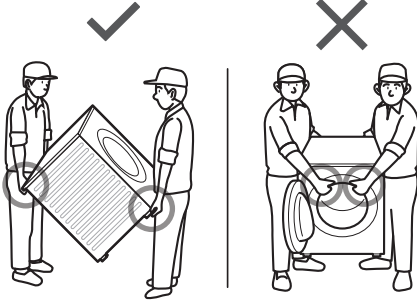

## Lắp đặt tấm đáy

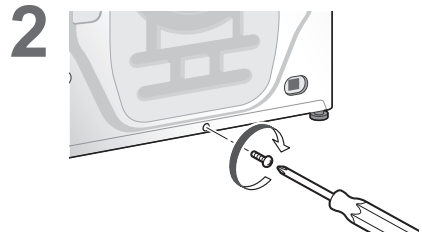
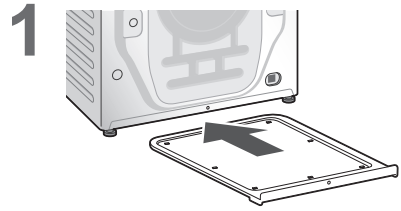

## Tháo các bulông neo bộ máy

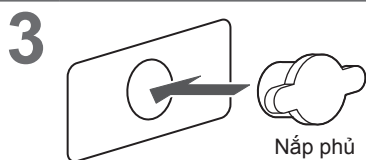
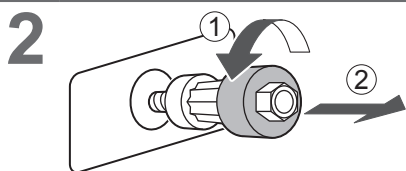
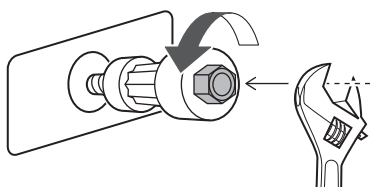
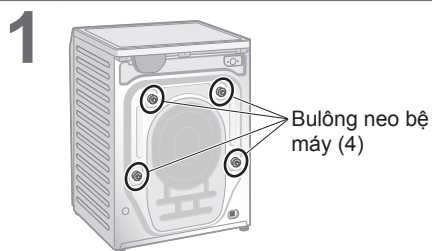

### LƯU Ý

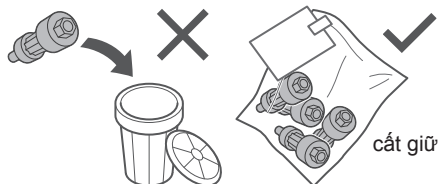

### ■ Di chuyển thiết bị một lần nữa

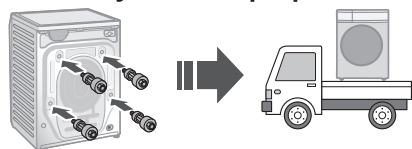

## Cân bằng thiết bị

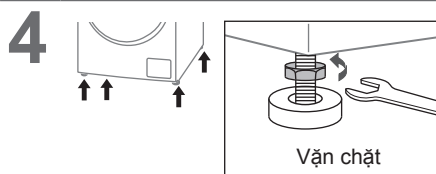
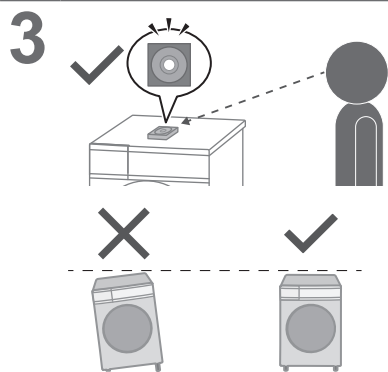
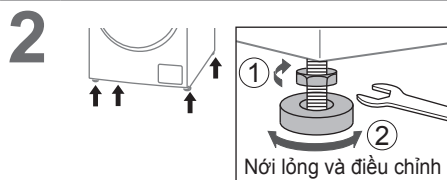
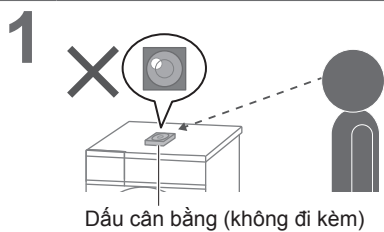

### LƯU Ý

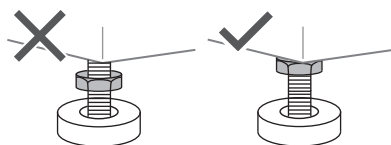

# Nối đường ống

Kết nối các ống đúng cách để tránh rò rỉ nước.

## Khoảng cách kết nối tối đa cho các ống và dây nguồn

### Kết nối bên phải

(cm)

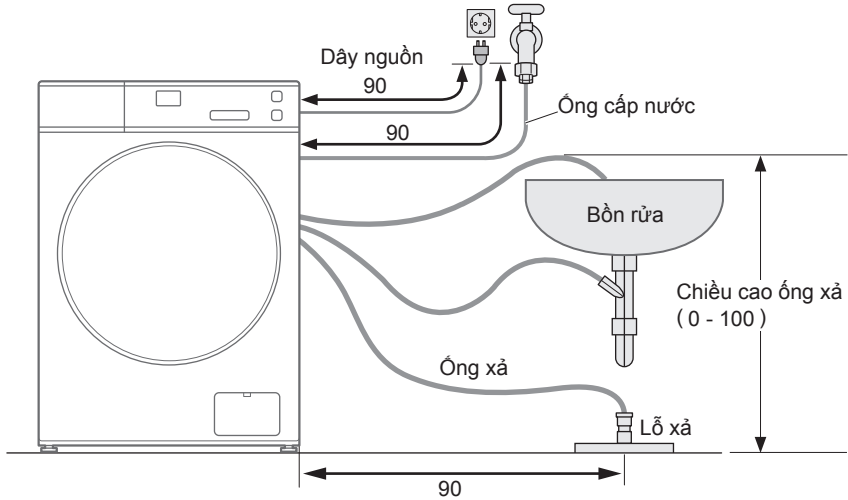

### Kết nối bên trái

(cm)

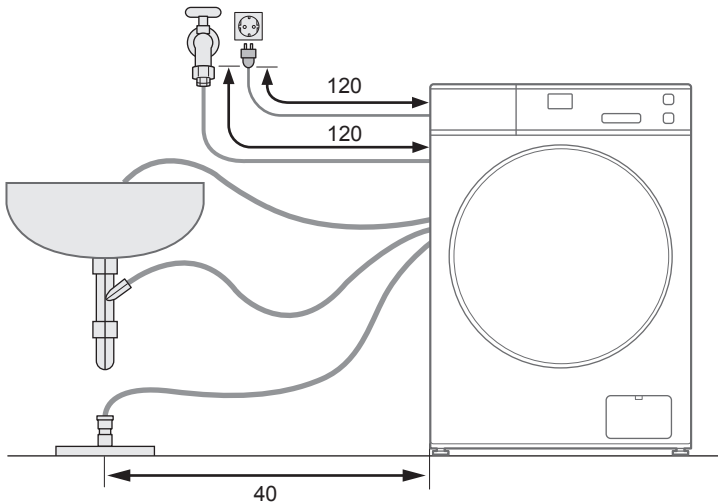



## Ống cấp nước

### ■ Nối ống cấp nước



## CẨN THẬN

- Vận chặt đai ốc.
- Không được uốn cong, ép, sửa đổi hoặc cắt ống.

1

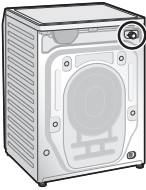

2

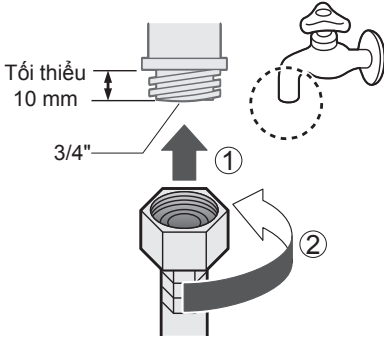

3

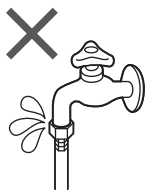
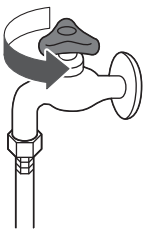

## Ống xả

### ■ Thoát nước vào bồn rửa hoặc chậu rửa

#### CHÚ Ý

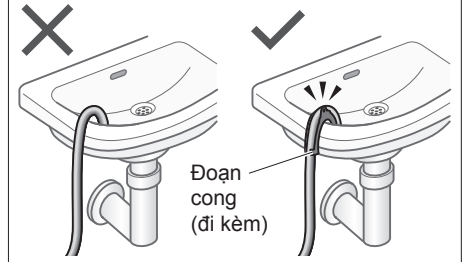

### ■ Thoát nước vào ống đứng

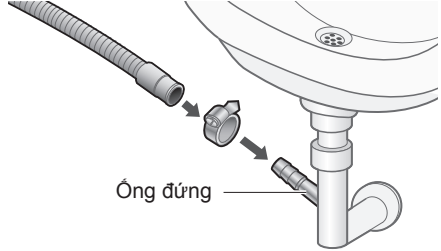

### ■ Thoát nước vào ống xả

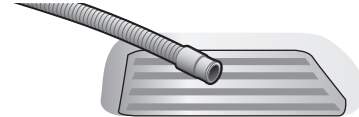

#### LƯU Ý

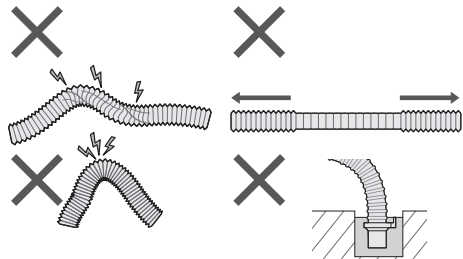

# Chạy thử

1



2

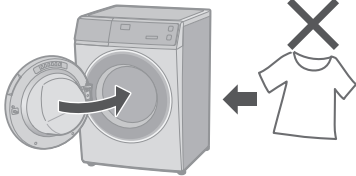

3



Bật

4



Smart Slider

Giặt nhanh 15'

5



Khởi động

## Kiểm tra sau khi chạy thử

Sự cố

Rò rỉ nước



Nguyên nhân và biện pháp

Nối ống cấp nước đúng cách

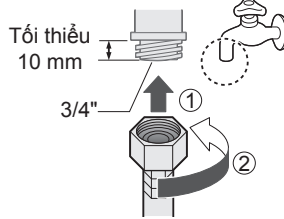

Âm thanh bất thường

• Tháo các bulông neo bệ máy (Tr. 47)

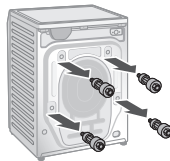

• Lắp đặt ổn định

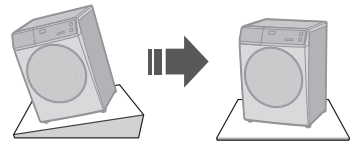

Lỗi hiển thị



Xem Tr. 43.

# Panasonic SmartApp+

S056FR1 S106FR1 S956FR1 S96FR1

Thuận tiện hơn với điện thoại thông minh của bạn

Bạn có thể sử dụng dịch vụ bằng ứng dụng “Panasonic SmartApp+”.

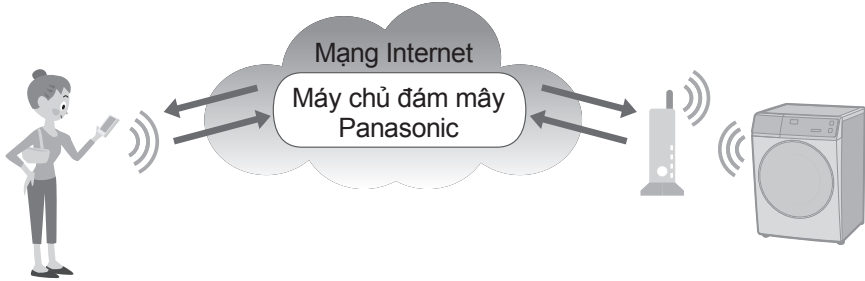

**Bạn có thể vận hành máy giặt hoặc cài đặt hẹn giờ trên ứng dụng.**

**Hỗ trợ lựa chọn chương trình từ lịch sử chương trình.**

**Trên ứng dụng của chúng tôi có “Mục yêu thích”. Bạn có thể tạo các chương trình gốc với các cài đặt yêu thích của mình.**

- Có thể lưu tối đa 10 cài đặt cho mỗi hoạt động (Giặt, Giặt & Sấy, Sấy).



Thông báo tình trạng giặt và kết thúc hoạt động.

**Có thể lấy quần áo ra ngay sau khi giặt.**



- Các nội dung, chức năng và thiết kế của dịch vụ này có thể thay đổi hoặc chấm dứt mà không cần thông báo trước.

# Panasonic SmartApp+ (tiếp)

## Thiết bị và Môi trường cần thiết

Hãy kiểm tra thiết bị cần thiết để sử dụng ứng dụng.

- Điện thoại thông minh Android hoặc iOS (iPhone)
- Về hệ điều hành được hỗ trợ  
<https://www.panasonic.com/fiot/wash/>



Trang web Panasonic



- Bộ định tuyến mạng LAN không dây  
Sử dụng bộ định tuyến mạng LAN không dây để kết nối với Internet.



### ■ Môi trường Internet

Hãy xác nhận rằng đó là đường truyền băng thông rộng.

Ví dụ) FTTH (cáp quang), ADSL, CATV (truyền hình cáp), v.v.

Phí truy cập Internet sẽ do khách hàng chịu.

Mạng Internet



### LƯU Ý

- Đảm bảo rằng bộ định tuyến mạng LAN không dây có tiêu chuẩn giao tiếp là băng tần 2,4 GHz. (Chuẩn giao tiếp: IEEE802.11b, IEEE802.11g, IEEE802.11n) Khác với những điều trên không thể được sử dụng.
- Không thể sử dụng các mô hình chỉ hỗ trợ WEP.
- Như một biện pháp bảo mật, hãy đảm bảo sử dụng bộ định tuyến mạng LAN không dây có thể đặt phương thức mã hóa WPA3, WPA2 hoặc WPA.
- Chúng tôi khuyến nghị sử dụng WPA3 và WPA2 (AES) làm phương pháp mã hóa.
- Chúng tôi không đảm bảo hoạt động của tất cả các bộ định tuyến mạng LAN không dây. (Bộ định tuyến di động không được đảm bảo hoạt động.)



## Cài đặt ban đầu



Thực hiện theo các cài đặt trên màn hình của ứng dụng.

### 1 Cài đặt ứng dụng “Panasonic SmartApp+” (miễn phí).

- Bạn có thể truy cập liên kết để tải xuống ứng dụng từ trang web Panasonic.

<https://www.panasonic.com/fiot/wash/>



Trang web Panasonic

- Ngoài ra, bạn có thể tìm kiếm ứng dụng “Panasonic SmartApp+” trên Google Play (Android) hoặc App Store (iOS) và cài đặt ứng dụng.
- Bạn cũng có thể quét liên kết để cài đặt ứng dụng từ mã QR được dán trên máy giặt.

### 2 Làm theo hướng dẫn hiển thị trên màn hình của ứng dụng và đăng ký máy giặt.

- Vận hành ở vị trí mà bạn có thể kiểm tra màn hình trên máy giặt.
- Ứng dụng không thể được vận hành khi máy giặt đang hoạt động.



Sử dụng ứng dụng (Tr. 54)

# Panasonic SmartApp+ (tiếp)

## Sử dụng ứng dụng “Panasonic SmartApp+”

Sau khi hoàn tất cài đặt ban đầu, bạn có thể sử dụng ứng dụng.

### Chuẩn bị sử dụng tính năng “Điều khiển từ xa”

Bạn cần chuẩn bị máy giặt trước khi ra ngoài.

1

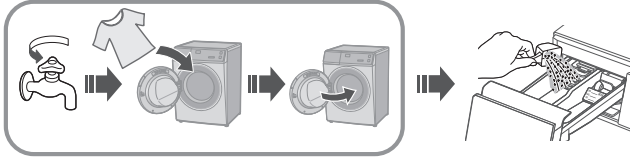

**LƯU Ý**

- Đóng chặt cửa máy giặt

2



Bật



Đèn sáng  
(Bật)

3



Giữ  
5 giây



Xấp xỉ 2 giây

Sau 10 phút



Tất cả các đèn chỉ báo sẽ tắt ngoại trừ:





### LƯU Ý

- Để hủy trạng thái chờ của điều khiển từ xa và mở khóa cửa → Tắt nguồn.
- Khi không có điều khiển từ xa từ ứng dụng, trạng thái chờ của điều khiển từ xa sẽ được giải phóng sau 23 giờ. Trong thời gian đó, tất cả các nút trên thiết bị (ngoại trừ ) bị vô hiệu hóa. Bạn chỉ có thể điều khiển máy giặt từ ứng dụng. Sau 23 giờ, màn hình bình thường hiển thị và điều khiển từ xa bị tắt.

Để kiểm tra trạng thái giao tiếp với đèn trên bảng điều khiển.

■ Vị trí đèn

- |   |           |  |
|---|-----------|--|
|  | Sáng      | Có thể giao tiếp (Đã kết nối)                |
|  | Nhấp nháy | Cố gắng giao tiếp (Đang kết nối với máy chủ) |
|  | Tắt       | Không kết nối                                |



## Khởi tạo

- Khi bạn ngừng sử dụng ứng dụng “Panasonic SmartApp+”
- Sử dụng bị nghi ngờ do truy cập trái phép
- Nếu máy giặt của bạn là thiết bị đã qua sử dụng
- Khi bạn vứt bỏ hoặc chuyển nhượng máy giặt

Đặt lại cài đặt mạng LAN không dây về cài đặt mặc định.  
(Vận hành trên máy giặt)  
Bạn cũng nên ngừng sử dụng ứng dụng.

1



2



3

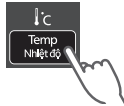



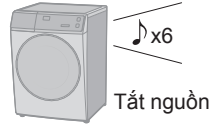

4

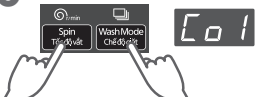

# Panasonic SmartApp+ (tiếp)

## Lỗi hiển thị

Lỗi hiển thị	Nguyên nhân & Biện pháp
<b>U81</b>	<ul style="list-style-type: none"><li>• Không kết nối được máy giặt và bộ định tuyến mạng LAN không dây. Kiểm tra những điều sau:<ul style="list-style-type: none"><li>• Bộ định tuyến chưa được bật. → Bật nguồn.</li><li>• Khoảng cách giữa bộ định tuyến và máy giặt quá xa. → Đưa bộ định tuyến lại gần.</li><li>• Có một thiết bị sử dụng sóng vô tuyến, chẳng hạn như lò vi sóng, gần đó.<ul style="list-style-type: none"><li>→ Giữ khoảng cách thích hợp.</li><li>→ Ngừng sử dụng thiết bị hoặc đợi một lúc và thử lại.</li></ul></li><li>• Nhiều thiết bị được kết nối với bộ định tuyến.<ul style="list-style-type: none"><li>→ Tắt nguồn của thiết bị bạn không sử dụng.</li></ul></li></ul></li></ul>
<b>U82</b>	<ul style="list-style-type: none"><li>• Lỗi giao tiếp với máy chủ.</li><li>• Có thể có sự cố với kết nối Internet của bạn.<ul style="list-style-type: none"><li>→ Nếu bạn không biết nguyên nhân, hãy liên hệ với nhà cung cấp dịch vụ hoặc nhà sản xuất bộ định tuyến của bạn.</li></ul></li></ul>
<b>U83</b>	<ul style="list-style-type: none"><li>• Trong “Kết nối dự phòng”, SSID hoặc mật khẩu của bộ định tuyến không chính xác.<ul style="list-style-type: none"><li>→ Kiểm tra mô tả của bộ định tuyến.</li></ul></li><li>• Không kết nối được máy giặt và bộ định tuyến.<ul style="list-style-type: none"><li>→ Kiểm tra “U81” ở trên.</li></ul></li></ul>
<b>U84</b>	<ul style="list-style-type: none"><li>• “Quét kết nối” không thành công. Kiểm tra những điều sau:<ul style="list-style-type: none"><li>• Cài đặt Bluetooth® trên điện thoại thông minh của bạn đã bị tắt.</li><li>• Mã QR không thể đọc chính xác.</li></ul><ul style="list-style-type: none"><li>→ Đảm bảo rằng cài đặt Bluetooth® đang bật, rồi kết nối lại. Nếu bạn vẫn không thể kết nối, hãy thử “Kết nối dự phòng”.</li></ul></li></ul>
<b>Ứng dụng hiển thị các câu như “Không thể giao tiếp với máy giặt.”</b>	<ul style="list-style-type: none"><li>• Giao tiếp lại sau một lúc hoặc kiểm tra trạng thái kết nối bằng phương pháp sau.<ol style="list-style-type: none"><li><b>1</b>  Tắt</li><li><b>2</b>  Bật</li><li><b>3</b> </li><li><b>4</b> </li></ol><p><b>Giữ 5 giây</b></p><ul style="list-style-type: none"><li>→ Nếu “U81”, “U82”, v.v. được hiển thị, đó là lỗi kết nối. Kiểm tra ở trên.</li></ul></li></ul>



## Sử dụng cho mạng LAN/Bluetooth® không dây

### ■ Hạn chế sử dụng

Xin lưu ý rằng có những hạn chế sử dụng sau đây. Panasonic không chịu trách nhiệm về bất kỳ thiệt hại ngẫu nhiên nào do không tuân thủ các giới hạn và việc sử dụng hoặc không thể sử dụng thiết bị.

- Không kết nối với mạng không dây mà bạn không được phép sử dụng. Mạng không dây (SSID\*) mà bạn không được phép sử dụng trong quá trình tự động tìm kiếm môi trường mạng không dây có thể được hiển thị, nhưng nếu bạn kết nối, nó có thể bị coi là truy cập trái phép.
- Không sử dụng ở nơi có từ trường mạnh, tĩnh điện hoặc nhiễu sóng vô tuyến. Nếu bạn sử dụng gần các thiết bị sau, liên lạc có thể bị gián đoạn hoặc tốc độ có thể chậm lại.
  - Lò vi sóng
  - Các thiết bị LAN / Bluetooth® không dây khác
  - Các thiết bị khác sử dụng sóng vô tuyến ở băng tần 2,4 GHz (điện thoại không dây kỹ thuật số, thiết bị âm thanh không dây, bảng điều khiển trò chơi, thiết bị ngoại vi PC, v.v.)
  - Các vật bằng kim loại dễ phản xạ sóng vô tuyến

---

\* Tên được sử dụng để xác định một mạng cụ thể trên mạng LAN không dây. Nếu SSID này khớp trên cả hai thiết bị, thì có thể giao tiếp.

### ■ Các biện pháp an ninh

- Vì mạng LAN không dây sử dụng sóng vô tuyến để gửi và nhận dữ liệu, nên có nguy cơ bị truy cập trái phép. Thực hiện các biện pháp bảo mật để đảm bảo an toàn cho dữ liệu của bạn. (Tr. 52) Xin lưu ý rằng chúng tôi không chịu trách nhiệm cho bất kỳ sự cố nào xảy ra mà không áp dụng các biện pháp bảo mật.
- Để biết mật khẩu (khóa mã hóa) của bộ định tuyến mạng LAN không dây, hãy tham khảo hướng dẫn sử dụng của bộ định tuyến mạng LAN không dây và thiết lập bảo mật.

### ■ Giới thiệu về chương trình cơ sở

- Thiết bị này có chức năng kết nối với máy chủ cập nhật chương trình cơ sở qua Internet và tự động cập nhật chương trình cơ sở của chính nó lên phiên bản mới nhất. Vì liên lạc không dây tạm thời bị gián đoạn trong quá trình cập nhật, liên lạc có thể bị gián đoạn hoặc tốc độ có thể chậm lại.
- Không phân tích hoặc sửa đổi chương trình cơ sở.

# Panasonic SmartApp+ (tiếp)

## Bản quyền, v.v.

- Android and Google Play are trademarks or registered trademarks of Google LLC.
- iPhone is a trademark of Apple Inc., registered in the U.S. and other countries.
- The App Store is a service mark of Apple Inc.
- “WPA™”, “WPA2™” and “WPA3™” are trademarks of “Wi-Fi Alliance®”.
- QR Code is registered trademark of DENSO WAVE INCORPORATED.
- Bluetooth® word mark and logo are registered trademarks owned by Bluetooth SIG, Inc.
- Panasonic Corporation uses these marks under license. Other trademarks and trade names are property of their respective owners.
- Other names, company names, product names, etc. described in this manual are trademarks or registered trademarks of their respective companies. Some ™ and ® marks are not included in the text.

### ■ About software

This product consists of the following types of software.

- (1) Software developed by or for Panasonic Corporation (Panasonic)
- (2) Software owned by a third party and licensed to Panasonic
- (3) Conditionally licensed open source software

The software classified in (3) above is distributed with the expectation that it will be useful on its own, but we do not warrant any implied guarantee of “commerciality” or “fitness for a specific purpose”. No warranty is given, including.

### cJSON

Copyright (c) 2009 Dave Gamble  
Copyright (c) 2009-2017 Dave Gamble and cJSON contributors

Permission is hereby granted, free of charge, to any person obtaining a copy of this software and associated documentation files (the “Software”), to deal in the Software without restriction, including without limitation the rights to use, copy, modify, merge, publish, distribute, sublicense, and/or sell copies of the Software, and to permit persons to whom the Software is furnished to do so, subject to the following conditions:

The above copyright notice and this permission notice shall be included in all copies or substantial portions of the Software.

THE SOFTWARE IS PROVIDED “AS IS”, WITHOUT WARRANTY OF ANY KIND, EXPRESS OR IMPLIED, INCLUDING BUT NOT LIMITED TO THE WARRANTIES OF MERCHANTABILITY, FITNESS FOR A PARTICULAR PURPOSE AND NONINFRINGEMENT. IN NO EVENT SHALL THE AUTHORS OR COPYRIGHT HOLDERS BE LIABLE FOR ANY CLAIM, DAMAGES OR OTHER LIABILITY, WHETHER IN AN ACTION OF CONTRACT, TORT OR OTHERWISE, ARISING FROM, OUT OF OR IN CONNECTION WITH THE SOFTWARE OR THE USE OR OTHER DEALINGS IN THE SOFTWARE.

### wpa\_supplicant

Copyright (c) 2005-2009, Jouni Malinen <j@w1.fi>  
Copyright (c) 2008, Jouni Malinen <j@w1.fi>

wpa\_supplicant  
=====

Copyright (c) 2003-2019, Jouni Malinen <j@w1.fi> and contributors All Rights Reserved.

This program is licensed under the BSD license (the one with advertisement clause removed).

If you are submitting changes to the project, please see CONTRIBUTIONS file for more instructions.

License  
-----

This software may be distributed, used, and modified under the terms of BSD license:

Redistribution and use in source and binary forms, with or without modification, are permitted provided that the following conditions are met:

1. Redistributions of source code must retain the above copyright notice, this list of conditions and the following disclaimer.
2. Redistributions in binary form must reproduce the above copyright notice, this list of conditions and the following disclaimer in the documentation and/or other materials provided with the distribution.

3. Neither the name(s) of the above-listed copyright holder(s) nor the names of its contributors may be used to endorse or promote products derived from this software without specific prior written permission.

THIS SOFTWARE IS PROVIDED BY THE COPYRIGHT HOLDERS AND CONTRIBUTORS "AS IS" AND ANY EXPRESS OR IMPLIED WARRANTIES, INCLUDING, BUT NOT LIMITED TO, THE IMPLIED WARRANTIES OF MERCHANTABILITY AND FITNESS FOR A PARTICULAR PURPOSE ARE DISCLAIMED. IN NO EVENT SHALL THE COPYRIGHT OWNER OR CONTRIBUTORS BE LIABLE FOR ANY DIRECT, INDIRECT, INCIDENTAL, SPECIAL, EXEMPLARY, OR CONSEQUENTIAL DAMAGES (INCLUDING, BUT NOT LIMITED TO, PROCUREMENT OF SUBSTITUTE GOODS OR SERVICES; LOSS OF USE, DATA, OR PROFITS; OR BUSINESS INTERRUPTION) HOWEVER CAUSED AND ON ANY THEORY OF LIABILITY, WHETHER IN CONTRACT, STRICT LIABILITY, OR TORT (INCLUDING NEGLIGENCE OR OTHERWISE) ARISING IN ANY WAY OUT OF THE USE OF THIS SOFTWARE, EVEN IF ADVISED OF THE POSSIBILITY OF SUCH DAMAGE.

#### **Mbed TLS**

Copyright (C) 2006-2015, ARM Limited, All Rights Reserved  
Copyright (C) 2006-2016, ARM Limited, All Rights Reserved  
Copyright (C) 2006-2017, ARM Limited, All Rights Reserved  
Copyright (C) 2006-2018, ARM Limited, All Rights Reserved  
Copyright (C) 2006-2018, Arm Limited (or its affiliates), All Rights Reserved  
Copyright (C) 2006-2018, Arm Limited (or its affiliates), All Rights Reserved.  
Copyright (C) 2006-2019, ARM Limited, All Rights Reserved  
Copyright (C) 2006-2019, Arm Limited (or its affiliates), All Rights Reserved  
Copyright (C) 2016, ARM Limited, All Rights Reserved  
Copyright (C) 2016-2018, ARM Limited, All Rights Reserved  
Copyright (C) 2018, Arm Limited (or its affiliates), All Rights Reserved  
Copyright (C) 2018, Arm Limited, All Rights Reserved

#### **RealtekSDK**

(C) COPYRIGHT 2011 STMicroelectronics  
(c) COPYRIGHT 2017 Realtek Semiconductor Corporation  
Copyright (C) 2019 Amazon.com, Inc. or its affiliates. All Rights Reserved.  
Copyright (c) 2006-2013 ARM Limited  
Copyright (c) 2009-2016 ARM Limited. All rights reserved.  
Copyright (c) 2009-2017 ARM Limited. All rights reserved.  
Copyright (c) 2009-2018 Arm Limited. All rights reserved.  
Copyright (c) 2013 ARM LIMITED All rights reserved.  
Copyright (c) 2013 Realtek Semiconductor Corp.  
Copyright (c) 2013-2016 Realtek Semiconductor Corp.

Copyright (c) 2014, Realtek Semiconductor Corp. All rights reserved.  
Copyright (c) 2015, Realsil Semiconductor Corporation. All rights reserved.  
Copyright (c) 2015, Realtek Semiconductor Corp. All rights reserved.  
Copyright (c) 2015, Realtek Semiconductor Corporation. All rights reserved.  
Copyright (c) 2017, Realsil Semiconductor Corporation. All rights reserved.  
Copyright (c) 2017, Realtek Semiconductor Corporation. All rights reserved.  
Copyright (c) 2017-2018 Arm Limited. All rights reserved.  
Copyright 2014 Tencent. All rights reserved.  
Copyright(c) 2007 - 2012 Realtek Corporation. All rights reserved.  
Copyright(c) 2007 - 2016 Realtek Corporation. All rights reserved.  
Copyright(c) 2007 - 2017 Realtek Corporation. All rights reserved.  
Copyright(c) 2007 - 2018 Realtek Corporation. All rights reserved.  
Copyright(c) 2014, Realtek Semiconductor Corporation. All rights reserved.  
Copyright(c) 2015, Realtek Semiconductor Corporation. All rights reserved.  
Copyright(c) 2016, Realtek Semiconductor Corporation. All rights reserved.  
Copyright(c) 2017, Realtek Semiconductor Corporation. All rights reserved.  
Copyright(c) 2019, Realtek Semiconductor Corporation. All rights reserved.  
copyright Kulesh Shanmugasundaram (kulesh [squiggly]) isis.poly.edu)

#### **Apache License**

Version 2.0, January 2004  
<http://www.apache.org/licenses/>

TERMS AND CONDITIONS FOR USE, REPRODUCTION, AND DISTRIBUTION

#### **1. Definitions.**

"License" shall mean the terms and conditions for use, reproduction, and distribution as defined by Sections 1 through 9 of this document.  
"Licensor" shall mean the copyright owner or entity authorized by the copyright owner that is granting the License.  
"Legal Entity" shall mean the union of the acting entity and all other entities that control, are controlled by, or are under common control with that entity. For the purposes of this definition, "control" means (i) the power, direct or indirect, to cause the direction or management of such entity, whether by contract or otherwise, or (ii) ownership of fifty percent (50%) or more of the outstanding shares, or (iii) beneficial ownership of such entity.  
"You" (or "Your") shall mean an individual or Legal Entity exercising permissions granted by this License.  
"Source" form shall mean the preferred form for making modifications, including but not limited to software source code, documentation source, and configuration files.

# Panasonic SmartApp+ (tiếp)

## Bản quyền, v.v. (tiếp)

"Object" form shall mean any form resulting from mechanical transformation or translation of a Source form, including but not limited to compiled object code, generated documentation, and conversions to other media types.

"Work" shall mean the work of authorship, whether in Source or Object form, made available under the License, as indicated by a copyright notice that is included in or attached to the work (an example is provided in the Appendix below).

"Derivative Works" shall mean any work, whether in Source or Object form, that is based on (or derived from) the Work and for which the editorial revisions, annotations, elaborations, or other modifications represent, as a whole, an original work of authorship. For the purposes of this License, Derivative Works shall not include works that remain separable from, or merely link (or bind by name) to the interfaces of, the Work and Derivative Works thereof.

"Contribution" shall mean any work of authorship, including the original version of the Work and any modifications or additions to that Work or Derivative Works thereof, that is intentionally submitted to Licensor for inclusion in the Work by the copyright owner or by an individual or Legal Entity authorized to submit on behalf of the copyright owner. For the purposes of this definition, "submitted" means any form of electronic, verbal, or written communication sent to the Licensor or its representatives, including but not limited to communication on electronic mailing lists, source code control systems, and issue tracking systems that are managed by, or on behalf of, the Licensor for the purpose of discussing and improving the Work, but excluding communication that is conspicuously marked or otherwise designated in writing by the copyright owner as "Not a Contribution".

"Contributor" shall mean Licensor and any individual or Legal Entity on behalf of whom a Contribution has been received by Licensor and subsequently incorporated within the Work.

### 2. Grant of Copyright License.

Subject to the terms and conditions of this License, each Contributor hereby grants to You a perpetual, worldwide, non-exclusive, no-charge, royalty-free, irrevocable copyright license to reproduce, prepare Derivative Works of, publicly display, publicly perform, sublicense, and distribute the Work and such Derivative Works in Source or Object form.

### 3. Grant of Patent License.

Subject to the terms and conditions of this License, each Contributor hereby grants to You a perpetual, worldwide, non-exclusive, no-charge, royalty-free, irrevocable (except as stated in this section) patent license to make, have made, use, offer to sell, sell, import, and otherwise transfer the Work, where such license applies only to those patent claims licensable by such Contributor that are necessarily infringed by their Contribution(s) alone or by combination of their Contribution(s) with the Work to which such Contribution(s) was submitted. If You institute patent litigation against any entity (including a cross-claim or counterclaim in a lawsuit) alleging that the Work or a Contribution incorporated within the Work constitutes direct or contributory patent infringement, then any patent licenses granted to You under this License for that Work shall terminate as of the date such litigation is filed.

### 4. Redistribution.

You may reproduce and distribute copies of the Work or Derivative Works thereof in any medium, with or without modifications, and in Source or Object form, provided that You meet the following conditions:

- (a) You must give any other recipients of the Work or Derivative Works a copy of this License; and
- (b) You must cause any modified files to carry prominent notices stating that You changed the files; and
- (c) You must retain, in the Source form of any Derivative Works that You distribute, all copyright, patent, trademark, and attribution notices from the Source form of the Work, excluding those notices that do not pertain to any part of the Derivative Works; and
- (d) If the Work includes a "NOTICE" text file as part of its distribution, then any Derivative Works that You distribute must include a readable copy of the attribution notices contained within such NOTICE file, excluding those notices that do not pertain to any part of the Derivative Works, in at least one of the following places: within a NOTICE text file distributed as part of the Derivative Works; within the Source form or documentation, if provided along with the Derivative Works; or, within a display generated by the Derivative Works, if and wherever such third-party notices normally appear. The contents of the NOTICE file are for informational purposes only and do not modify the License. You may add Your own attribution notices within Derivative Works that You distribute, alongside or as an addendum to the NOTICE text from the Work, provided that such additional attribution notices cannot be construed as modifying the License.

You may add Your own copyright statement to Your modifications and may provide additional or different license terms and conditions for use, reproduction, or distribution of Your modifications, or for any such Derivative Works as a whole, provided Your use, reproduction, and distribution of the Work otherwise complies with the conditions stated in this License.

### 5. Submission of Contributions.

Unless You explicitly state otherwise, any Contribution intentionally submitted for inclusion in the Work by You to the Licensor shall be under the terms and conditions of this License, without any additional terms or conditions. Notwithstanding the above, nothing herein shall supersede or modify the terms of any separate license agreement you may have executed with Licensor regarding such Contributions.

### 6. Trademarks.

This License does not grant permission to use the trade names, trademarks, service marks, or product names of the Licensor, except as required for reasonable and customary use in describing the origin of the Work and reproducing the content of the NOTICE file.

### 7. Disclaimer of Warranty.

Unless required by applicable law or agreed to in writing, Licensor provides the Work (and each Contributor provides its Contributions) on an "AS IS" BASIS, WITHOUT WARRANTIES OR CONDITIONS OF ANY KIND, either express or implied, including, without limitation, any warranties or conditions of TITLE, NON-INFRINGEMENT, MERCHANTABILITY,

or FITNESS FOR A PARTICULAR PURPOSE. You are solely responsible for determining the appropriateness of using or redistributing the Work and assume any risks associated with Your exercise of permissions under this License.

#### **8. Limitation of Liability.**

In no event and under no legal theory, whether in tort (including negligence), contract, or otherwise, unless required by applicable law (such as deliberate and grossly negligent acts) or agreed to in writing, shall any Contributor be liable to You for damages, including any direct, indirect, special, incidental, or consequential damages of any character arising as a result of this License or out of the use or inability to use the Work (including but not limited to damages for loss of goodwill, work stoppage, computer failure or malfunction, or any and all other commercial damages or losses), even if such Contributor has been advised of the possibility of such damages.

#### **9. Accepting Warranty or Additional Liability.**

While redistributing the Work or Derivative Works thereof, You may choose to offer, and charge a fee for, acceptance of support, warranty, indemnity, or other liability obligations and/or rights consistent with this License. However, in accepting such obligations, You may act only on Your own behalf and on Your sole responsibility, not on behalf of any other Contributor, and only if You agree to indemnify, defend, and hold each Contributor harmless for any liability incurred by, or claims asserted against, such Contributor by reason of your accepting any such warranty or additional liability.

END OF TERMS AND CONDITIONS

APPENDIX: How to apply the Apache License to your work.

To apply the Apache License to your work, attach the following boilerplate notice, with the fields enclosed by brackets “[ ]” replaced with your own identifying information. (Don't include the brackets!) The text should be enclosed in the appropriate comment syntax for the file format. We also recommend that a file or class name and description of purpose be included on the same “printed page” as the copyright notice for easier identification within third-party archives.

Copyright [yyyy] [name of copyright owner]

Licensed under the Apache License, Version 2.0 (the “License”);  
you may not use this file except in compliance with the License.

You may obtain a copy of the License at

<http://www.apache.org/licenses/LICENSE-2.0>

Unless required by applicable law or agreed to in writing, software distributed under the License is distributed on an “AS IS” BASIS, WITHOUT WARRANTIES OR CONDITIONS OF ANY KIND, either express or implied. See the License for the specific language governing permissions and limitations under the License.

#### **lwIP**

Copyright (c) 1997 Global Election Systems Inc.  
Copyright (c) 2001-2003 Swedish Institute of Computer Science.

Copyright (c) 2001-2003 Swedish Institute of Computer Science. All rights reserved.

Copyright (c) 2001-2004 Axon Digital Design B.V., The Netherlands. All rights reserved.

Copyright (c) 2001-2004 Leon Woestenberg <leon.woestenberg@gmx.net>

Copyright (c) 2001-2004 Swedish Institute of Computer Science. All rights reserved.

Copyright (c) 2002 CITEL Technologies Ltd. All rights reserved.

Copyright (c) 2002-2003, Adam Dunkels.

Copyright (c) 2002-2003, Adam Dunkels. All rights reserved.

Copyright (c) 2003 by Marc Boucher, Services Informatiques (MBSI) inc.

Copyright (c) 2003-2004 Axon Digital Design B.V., The Netherlands. All rights reserved.

Copyright (c) 2003-2004 Leon Woestenberg <leon.woestenberg@axon.tv>

Copyright (c) 2007 Dominik Spies <kontakt@dspies.de> All rights reserved.

Copyright (c) 2010 Inico Technologies Ltd. All rights reserved.

Copyright (c) 2016 The MINIX 3 Project. All rights reserved.

Copyright (c) 2001, 2002 Swedish Institute of Computer Science. All rights reserved.

Redistribution and use in source and binary forms, with or without modification, are permitted provided that the following conditions are met:

1. Redistributions of source code must retain the above copyright notice, this list of conditions and the following disclaimer.
2. Redistributions in binary form must reproduce the above copyright notice, this list of conditions and the following disclaimer in the documentation and/or other materials provided with the distribution.
3. The name of the author may not be used to endorse or promote products derived from this software without specific prior written permission.

THIS SOFTWARE IS PROVIDED BY THE AUTHOR “AS IS” AND ANY EXPRESS OR IMPLIED WARRANTIES, INCLUDING, BUT NOT LIMITED TO, THE IMPLIED WARRANTIES OF MERCHANTABILITY AND FITNESS FOR A PARTICULAR PURPOSE ARE DISCLAIMED. IN NO EVENT SHALL THE AUTHOR BE LIABLE FOR ANY DIRECT, INDIRECT, INCIDENTAL, SPECIAL, EXEMPLARY, OR CONSEQUENTIAL DAMAGES (INCLUDING, BUT NOT LIMITED TO, PROCUREMENT OF SUBSTITUTE GOODS OR SERVICES; LOSS OF USE, DATA, OR PROFITS; OR BUSINESS INTERRUPTION) HOWEVER CAUSED AND ON ANY THEORY OF LIABILITY, WHETHER IN CONTRACT, STRICT LIABILITY, OR TORT (INCLUDING NEGLIGENCE OR OTHERWISE) ARISING IN ANY WAY OUT OF THE USE OF

# Panasonic SmartApp+ (tiếp)

## Bản quyền, v.v. (tiếp)

THIS SOFTWARE, EVEN IF ADVISED OF THE POSSIBILITY OF SUCH DAMAGE.

This file is part of the lwIP TCP/IP stack.

Author: Adam Dunkels <adam@sics.se>

### FreeRTOS

Copyright (C) 2017 Amazon.com, Inc. or its affiliates. All Rights Reserved.

Copyright (C) 2019 Amazon.com, Inc. or its affiliates. All Rights Reserved.

The FreeRTOS kernel is released under the MIT open source license, the text of which is provided below.

This license covers the FreeRTOS kernel source files, which are located in the /FreeRTOS/Source directory of the official FreeRTOS kernel download. It also covers most of the source files in the demo application projects, which are located in the /FreeRTOS/Demo directory of the official FreeRTOS download. The demo projects may also include third party software that is not part of FreeRTOS and is licensed separately to FreeRTOS. Examples of third party software includes header files provided by chip or tools vendors, linker scripts, peripheral drivers, etc. All the software in subdirectories of the /FreeRTOS directory is either open source or distributed with permission, and is free for use. For the avoidance of doubt, refer to the comments at the top of each source file.

License text:

-----  
Copyright (C) 2019 Amazon.com, Inc. or its affiliates. All Rights Reserved.

Permission is hereby granted, free of charge, to any person obtaining a copy of this software and associated documentation files (the "Software"), to deal in the Software without restriction, including without limitation the rights to use, copy, modify, merge, publish, distribute, sublicense, and/or sell copies of the Software, and to permit persons to whom the Software is furnished to do so, subject to the following conditions:

The above copyright notice and this permission notice shall be included in all copies or substantial portions of the Software.

THE SOFTWARE IS PROVIDED "AS IS", WITHOUT WARRANTY OF ANY KIND, EXPRESS OR IMPLIED, INCLUDING BUT NOT LIMITED TO THE WARRANTIES OF MERCHANTABILITY, FITNESS FOR A PARTICULAR PURPOSE AND NONINFRINGEMENT. IN NO EVENT SHALL THE AUTHORS OR COPYRIGHT HOLDERS BE LIABLE FOR ANY CLAIM, DAMAGES OR OTHER LIABILITY, WHETHER IN AN ACTION OF CONTRACT, TORT OR OTHERWISE, ARISING FROM, OUT OF OR IN CONNECTION WITH THE SOFTWARE OR THE USE OR OTHER DEALINGS IN THE SOFTWARE.

# Thông số kỹ thuật

	S056FR1	S106FR1 S106FC1	S956FR1	S96FR1 S96FC1
Điện áp định mức (V)	220 - 240			
Tần số định mức (Hz)	50			
Công suất điện năng tối đa (W)	1600 - 1900			
Công suất điện năng gia nhiệt (W)	Để giặt	1445 - 1710		
	Để sấy	905 - 1090		
Tốc độ vắt tối đa (r/min)	1400			
Kích thước sản phẩm (Rộng x Dài x Cao) (mm)	596 × 585 × 845			
Trọng lượng sản phẩm (kg)	70			
Khối lượng giặt tối đa (Vải khô) (kg)	10,5	10,0	9,5	9,0
Khối lượng sấy tối đa (Vải khô) (kg)	6,0			
Áp suất nước máy (MPa)	0,012 - 1			

\* Khi áp suất nước máy nhỏ hơn 0,03 MPa có khả năng tồn đọng chất giặt tẩy trong khay đựng chất giặt.

