

# Panasonic®

## Operating and Installation Instructions

Ceiling Fan

Model No. / 型號 / Tên Model

**F-60TAN**  
**F-60TDN**

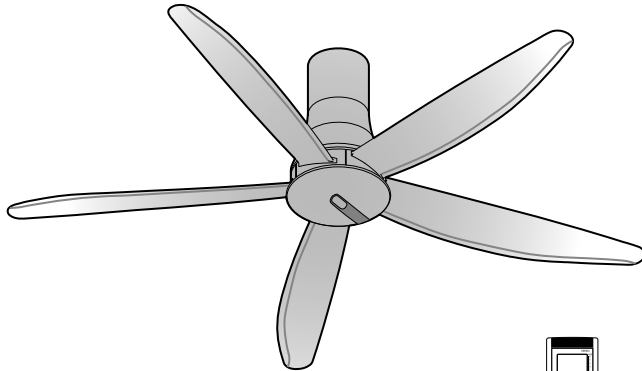

• F-60TAN

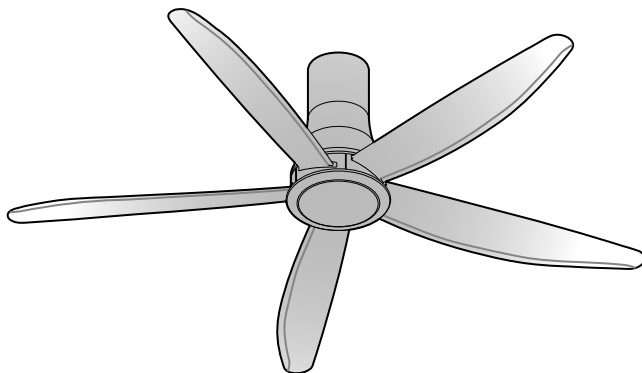
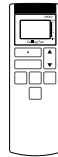

• F-60TDN



### Operating and Installation Instructions

Ceiling Fan

Thank you for purchasing this Panasonic product.

Before operating this product, please read the instructions carefully, and save this manual for future use.

#### Contents

Safety precautions	2
Name of parts	5
How to install	6-11
How to use	12-19
Maintenance	Back cover
Specifications	Back cover

### 操作和 安裝指示

吊扇

感謝您購買 Panasonic 產品。

操作此產品前，請仔細閱讀說明書，並保存本手冊以作日後參考。

#### 目錄

安全注意事項	3
零件名稱	5
如何安裝	6-11
如何使用	12-19
維修	封底
規格	封底

### Hướng Dẫn Sử Dụng và Lắp Đặt

Quạt Trần

Cảm ơn quý khách hàng đã mua Quạt Trần của Panasonic.

Trước khi sử dụng sản phẩm này, xin vui lòng đọc kỹ các hướng dẫn và cất giữ sách hướng dẫn sử dụng này để tham khảo trong tương lai.

#### Nội dung

Chú ý về an toàn	4
Các bộ phận được cung cấp	5
Cách lắp đặt	6-11
Cách sử dụng	12-19
Bảo dưỡng	Bìa sau
Thông số kỹ thuật	Bìa sau

# Safety precautions

Always follow these instructions

To avoid the possibility of causing injury to users or damage to properties, please follow all the explanations written below.

 This symbol denotes an action that is **COMPULSORY**.

 This symbol denotes an action that is **PROHIBITED**.

 **WARNING**  
A state that may be caused by the mishandling of products, which, if not avoided, may lead to the possibility of death or serious injury of users.

 **WARNING**

 **Follow strictly all the instructions given in this manual for installation. Electrical or installation work needs to be performed by a qualified individual.**  
Installation error can cause fire, electrical shock, injury and Ceiling Fan to drop.

 **This appliance is not intended for use by persons (including children) with reduced physical, sensory or mental capabilities, or lack of experience and knowledge, unless they have been given supervision or instruction concerning use of the appliance by a person responsible for their safety. Children should be supervised to ensure that they do not play with the appliance.**

 **Switch off the power supply and wait until the Blades is fully static, before cleaning or doing any maintenance jobs.**  
Can cause injury and electrical shock if Ceiling Fan move suddenly.  
Kindly refer to your authorized dealer for repairing or maintenance issue.

 **Tighten the Blade Screws firmly using a screwdriver. (250-300 N-cm)**  
Can cause injury if Blade drops.

 **Ensure that the ceiling hook can sustain more than 10 times the Ceiling Fan weight.**  
Can cause injury if Ceiling Fan drops.

 **Stop using the Ceiling Fan when any abnormality or failure occurs and turn "OFF" the Miniature Circuit Breaker (MCB).**  
Risk of smoke, fire, electrical shock and drop.  
Please contact your authorized dealer for maintenance/repair.

 **Dismantle the broken or damaged Ceiling Fan.**  
Can cause injury if Ceiling Fan drops.

 **Do not install the Ceiling Fan at oily and dusty places.**  
Can cause fire, short circuit and electrical shock.

 **Do not install the Ceiling Fan near flammable areas such as a gas cooker.**  
Can cause fire, short circuit and electrical shock.

 **Do not install the Ceiling Fan near chemicals and alkali.**  
Can cause fire, short circuit and electrical shock.

 **Do not damage the wire during installation eg. deform due to heat, twist, bend, etc.**  
Can cause fire, short circuit and electrical shock.

 **Do not use power supply other than rated voltage mentioned.**  
Overheating can cause electrical shock and fire.

 **Do not insert any metal items in the battery area with the Battery.**  
Can cause fire, short circuit and electrical shock.

 **Do not hang onto the Ceiling Fan.**  
Can cause injury if Ceiling Fan drops.

 **Do not disassemble the Ceiling Fan unless stated by this manual.**  
Must use only supplied parts.  
Can cause fire, electrical shock, injury and Ceiling Fan to drop.

 **Do not touch the Ceiling Fan while it is operating.**  
Can cause injury, damage and Ceiling Fan to drop.

 **Do not sprinkle water to Ceiling Fan or do not wet the Ceiling Fan.**  
Can cause fire, short circuit and electrical shock.

 **CAUTION**  
A state that may be caused by the mishandling of products, which, if not avoided, may result in the injury of users or property damage.

 **CAUTION**

 **To avoid the possibility of causing injury to users or damage to properties, please follow all the explanation written in this manual. The manufacturer will not be responsible for any accidents or injuries caused by defective, deficient installation or installation which does not follow the instruction manual.**

 **Ceiling Fan must be mounted above 2.3 m from the floor and 1 m from the wall to the Blade.**  
Can cause unstable air flow and affect the Ceiling Fan to wobble.  
Can cause injury if Ceiling Fan drops.  
Refer to Step 2 - ① on page 13 for the measurement method.

 **After installation make sure the Ceiling Fan does not wobble extremely.**  
Can cause injury if Ceiling Fan drops.

 **Replace all the Blades if any of them breaks or cracks.**  
Wobbling can cause the Ceiling Fan to drop.

 **Do not install the Ceiling Fan at a wet, high temperature and high humidity area such as shower room.**  
If an electrical current leakage occurs, it can cause electrical shock and fire easily.

 **This product is for in house use only. Do not install at a windy places.**  
Can cause rust, discolour, damage and injury.

 **Do not install at places where there is high vibration and impact.**  
Can cause injury if Ceiling Fan drops.

 **Avoid fixing inside dome ceiling.**  
Can cause unstable air flow and affect the Ceiling Fan to wobble.  
Can cause injury if Ceiling Fan drops.

 **Do not expose yourself continuously to direct wind from the Ceiling Fan.**  
It may cause discomfort.

 **Wipe away dirt with a clean soft cloth, ordinary soap and water to keep the Ceiling Fan clean. Do not use solvents (gasoline, petroleum, thinner, benzene, alcohol, cleaning powder, alkaline detergent) or any other chemicals.**

Can cause plastic part deformation and metal corrosion.  
Can cause injury if parts drop.

# 安全注意事項

務必遵循以下指示

為避免導致用戶受傷或財物損壞的可能性，請遵守以下所述的所有指示。

-  此符號表示有關行為是**強制性**的。
-  此符號表示有關行為是**被禁止**的。
-  **警告** 錯誤操作產品造成的情形，若不可避免可能導致用戶死亡或嚴重受傷。
-  **警告**
  -  **安裝時請嚴格地遵守本手冊內所給的所有指示。電線配線或安裝工作必須由能勝任的人員進行。**  
安裝錯誤可以導致火災，觸電，受傷和吊扇掉落。
  -  **除非由安全監護人就本產品進行監督或指導，否則身體、感官或智力有功能障礙者，或者缺乏相關經驗和知識的人士（包括兒童）請勿使用本電器。為了確保年幼的小孩不玩此電器，它們該受到監督。**
  -  **清掃或進行任何維修工作前，關閉所有電源並等待扇翼完全靜止。**  
若吊扇突然移位，可以導致受傷和觸電。  
請向您的經銷商諮詢有關修理或維修問題。
  -  **使用螺絲起子將扇翼螺絲鎖緊。(250-300 N·cm)**  
若扇翼掉落會導致受傷。
  -  **確定天花板鉤子可以承受超過吊扇的 10 倍重量。**  
若扇翼掉落會導致受傷。
  -  **當發生任何異常或故障時，停止使用吊扇並關閉“OFF”微型斷路器（MCB）。**  
可能有煙霧，火災，觸電和掉落的風險。  
若需進行維修/修理，請聯絡授權經銷商。
  -  **拆除破損或損壞了的吊扇。**  
若扇翼掉落會導致受傷。
  -  **避免將吊扇安裝在油膩及多塵的地方。**  
這可以導致火災，短路和觸電。
  -  **切勿安裝在煤氣灶等易燃地區附近。**  
這可以導致火災，短路和觸電。
  -  **切勿將吊扇安裝在化學品和鹼性物附近。**  
這可以導致火災，短路和觸電。
  -  **避免在安裝時損壞電線，例如因熱量，扭曲，彎曲造成的變形等等。**  
這可以導致火災，短路和觸電。
  -  **切勿使用本文指定的額定電壓以外的電源。**  
過熱可導致觸電和火災。
  -  **切勿把金屬物體與電池一起放入電池置放處。**  
這可以導致火災，短路和觸電。
  -  **切勿懸掛在吊扇上。**  
若扇翼掉落會導致受傷。
  -  **請勿拆除吊扇，除非此說明書指示。**  
務必只使用附帶的零件。  
可以導致火災，觸電，受傷和吊扇掉落。
  -  **請勿在吊扇正在操作的時候觸摸吊扇。**  
可以導致受傷，損壞和吊扇掉落。
  -  **切勿向吊扇灑水。或者，切勿弄濕吊扇。**  
這可以導致火災，短路和觸電。

-  **注意** 錯誤操作產品造成的情形，若不可避免可能導致用戶受傷或財物損失。
-  **注意**
  -  **為避免導致用戶受傷或財物損壞的可能性，請遵守本說明書內的所有指示。製造商對任何因不正確的安裝或不按照說明書指示的安裝所造成的任何意外和損傷將不負任何責任。**
  -  **吊扇必須掛在離地面至少 2.3 m 以上的高度，而扇翼必須離開牆壁 1 m 以上。**  
可以導致不穩定氣流和吊扇搖晃。  
若吊扇掉落會導致受傷。  
測量方法請參閱第 13 頁步驟 2 - ①。
  -  **安裝完畢後，請確保吊扇不會過度搖晃。**  
若扇翼掉落會導致受傷。
  -  **若任何一片扇翼斷了或出現裂痕，請更換所有扇翼。**  
搖晃會導致吊扇掉落。
  -  **切勿將吊扇安裝於潮濕，高溫及高濕度的地方，例如浴室。**  
若發生漏電，這很容易會導致觸電和火災。
  -  **本產品只供室內使用。切勿安裝在多風的地方。**  
可導致生鏽，退色，損壞及受傷。
  -  **切勿安裝在高振動強度和高衝擊強度的地方。**  
若扇翼掉落會導致受傷。
  -  **避免安裝在圓頂天花板。**  
可以導致不穩定氣流和吊扇搖晃。  
若扇翼掉落會導致受傷。
  -  **避免長時間讓吊扇直接吹著您。**  
這可能會導致不適。
  -  **用乾淨的軟布，普通肥皂和水抹去污跡以保持吊扇的清潔，切勿使用溶劑（汽油，油，稀釋劑，苯，酒精，去污粉和鹼性洗滌劑）或任何其他化學物品。**  
這可導致塑料部件變形及金屬腐蝕。  
若零件掉落，則可能導致受傷。

Safety precautions

安全注意事項

Chú ý về an toàn

# Chú ý về an toàn

Phải luôn thực hiện theo các hướng dẫn này

Để tránh khả năng người sử dụng bị chấn thương hay thiết bị bị hư hỏng, hãy tuân theo những hướng dẫn sau đây.

 Biểu tượng này thể hiện những hành động **BẮT BUỘC**.

 Biểu tượng này thể hiện những hành động **NGHIÊM CẤM TUYỆT ĐỐI**.

 **CẢNH BÁO**  
Tình huống có thể xảy ra do sử dụng thiết bị không đúng cách, nếu không tránh được có thể dẫn đến thiệt mạng hoặc gây chấn thương nghiêm trọng cho người sử dụng.

 **CẢNH BÁO**

 **Tuân theo một cách nghiêm ngặt tất cả những hướng dẫn lắp đặt trong quyền hướng dẫn sử dụng này. Việc đi dây điện phải do người có chuyên môn tiến hành.**  
Những sai sót trong việc lắp đặt có thể dẫn đến cháy, giật điện, rơi Quạt Trần và những chấn thương khác.

 **Thiết bị này không được thiết kế để sử dụng bởi những người (bao gồm trẻ em) có thể lười, giác quan hoặc tinh thần kém hoặc những người thiếu kinh nghiệm và kiến thức, trừ khi họ được giám sát hoặc hướng dẫn sử dụng thiết bị bởi người chịu trách nhiệm về sự an toàn của họ. Trẻ em nên được giám sát để đảm bảo chúng không đùa nghịch với thiết bị.**

 **Tắt tất cả nguồn điện và chờ cho đến khi cánh quạt ngừng quay hoàn toàn trước khi lau chùi hoặc tiến hành bảo dưỡng quạt.**  
Có thể khiến Quạt Trần quay đột ngột, gây chấn thương và giật điện.  
Vui lòng tham khảo đại lý được ủy quyền về việc sửa chữa hoặc bảo dưỡng.

 **Dùng tua vít để vặn chặt vít Cánh Quạt. (250-300 N·cm)**  
Có thể gây chấn thương nếu cánh quạt bị rơi.

 **Đảm bảo móc trần nhà có khả năng chịu được trọng lượng lớn hơn 10 lần trọng lượng của Quạt Trần.**  
Có thể gây chấn thương nếu Quạt Trần bị rơi.

 **Ngưng sử dụng Quạt Trần khi xảy ra bất kỳ sự cố bất thường hoặc hỏng hóc nào và chuyển cầu dao tự động (MCB) sang trạng thái "OFF".**  
Nguy cơ bốc khói, cháy, điện giật và rơi.  
Vui lòng liên hệ đại lý được ủy quyền để bảo dưỡng/sửa chữa.

 **Tháo dỡ Quạt Trần bị hỏng.**  
Có thể gây chấn thương nếu Quạt Trần bị rơi.

 **Không lắp Quạt Trần ở những nơi có nhiều dầu mỡ và bụi.**  
Có thể gây cháy, đoản mạch và giật điện.

 **Không lắp đặt Quạt Trần tại những nơi dễ cháy nổ như bếp ga.**  
Có thể gây cháy, đoản mạch và giật điện.

 **Không lắp Quạt Trần gần các hóa chất và chất kiềm.**  
Có thể gây cháy, đoản mạch và giật điện.

 **Không làm hư hỏng dây điện trong quá trình lắp đặt, như làm biến dạng do nhiệt, xoắn, bẻ cong, v.v.**  
Có thể gây cháy, đoản mạch và giật điện.

 **Không sử dụng các nguồn điện khác ngoài nguồn điện định mức đã được nói ở trên.**  
Khi quạt nóng quá có thể gây cháy hoặc giật điện.

 **Không được lắp các vật bằng kim loại cùng với pin vào ngăn chứa Pin.**  
Có thể gây cháy, đoản mạch và giật điện.

 **Không bám lên Quạt Trần.**  
Có thể gây chấn thương nếu Quạt Trần bị rơi.

 **Không tháo dỡ Quạt Trần trừ khi được hướng dẫn trong quyền hướng dẫn này.**  
Chỉ sử dụng phụ kiện đi kèm.  
Có thể gây cháy, giật điện, làm Quạt Trần rơi và gây chấn thương.

 **Không chạm vào Quạt Trần nếu quạt đang hoạt động.**  
Có thể gây chấn thương, hỏng hóc và làm Quạt Trần rơi.

 **Không tể nước vào Quạt Trần. Hoặc không làm ướt Quạt Trần.**  
Có thể gây cháy, đoản mạch và giật điện.

 **LƯU Ý**  
Tình huống có thể xảy ra do sử dụng thiết bị không đúng cách, nếu không tránh được có thể gây chấn thương cho người sử dụng hoặc làm hư hỏng thiết bị.

 **LƯU Ý**

 **Để tránh trường hợp bị chấn thương với người dùng hay có những hư hỏng với thiết bị, hãy tuân theo tất cả những hướng dẫn có trong quyền hướng dẫn sử dụng này. Nhà sản xuất sẽ không chịu trách nhiệm với bất cứ tai nạn hay chấn thương nào xảy ra do lỗi lắp đặt không đúng hay không tuân theo hướng dẫn trong quyền hướng dẫn sử dụng này.**

 **Quạt Trần phải được lắp đặt cách sàn nhà 2,3 m, các Cánh Quạt phải cách tường 1 m.**  
Có thể khiến cho luồng gió không ổn định, khiến Quạt Trần bị lắc.  
Có thể gây chấn thương nếu quạt bị rơi.  
Xem Bước 2 - ① trang 13 để biết cách đo.

 **Sau khi lắp đặt, phải kiểm tra chắc chắn rằng Quạt Trần không bị lắc nhiều.**  
Có thể gây chấn thương nếu quạt bị rơi.

 **Thay thế tất cả các Cánh Quạt nếu bất kỳ cánh nào bị vỡ hoặc bị rạn nứt.**  
Rung lắc trong khi quay có thể khiến Quạt Trần rơi.

 **Không lắp Quạt Trần ở những nơi ẩm ướt, có nhiệt độ và độ ẩm cao như nhà tắm.**  
Trong trường hợp xảy ra sự cố rò điện, có thể dễ dàng gây cháy và giật điện.

 **Chỉ lắp đặt sản phẩm trong nhà. Không lắp đặt ở những nơi có gió.**  
Có thể gây gỉ sét, mất màu, hư hỏng và chấn thương.

 **Không lắp đặt tại nơi có độ rung cao và có sự va chạm.**  
Có thể gây chấn thương nếu quạt bị rơi.

 **Tránh lắp đặt dưới trần cong kiểu mái vòm.**  
Có thể khiến cho luồng gió không ổn định, khiến quạt bị lắc.  
Có thể gây chấn thương nếu quạt bị rơi.

 **Không tiếp xúc trực tiếp liên tục với luồng gió do Quạt Trần tạo ra.**  
Điều này có thể khiến bạn thấy khó chịu.

 **Lau chùi các vết bẩn bằng vải mềm, sạch, các loại xà bông thông thường và nước để giữ cho quạt được sạch. Không sử dụng các dung môi hòa tan (xăng, dầu, chất pha loãng sơn, benzen, cồn, bột làm sạch, thuốc tẩy có tính kiềm) hay bất kỳ các hóa chất nào khác.**

Có thể khiến các phụ kiện bằng nhựa biến dạng và phụ kiện bằng kim loại bị mài mòn.  
Có thể gây chấn thương nếu quạt bị rơi.

Name of parts	零件名稱	Các bộ phận được cung cấp
---------------	------	---------------------------

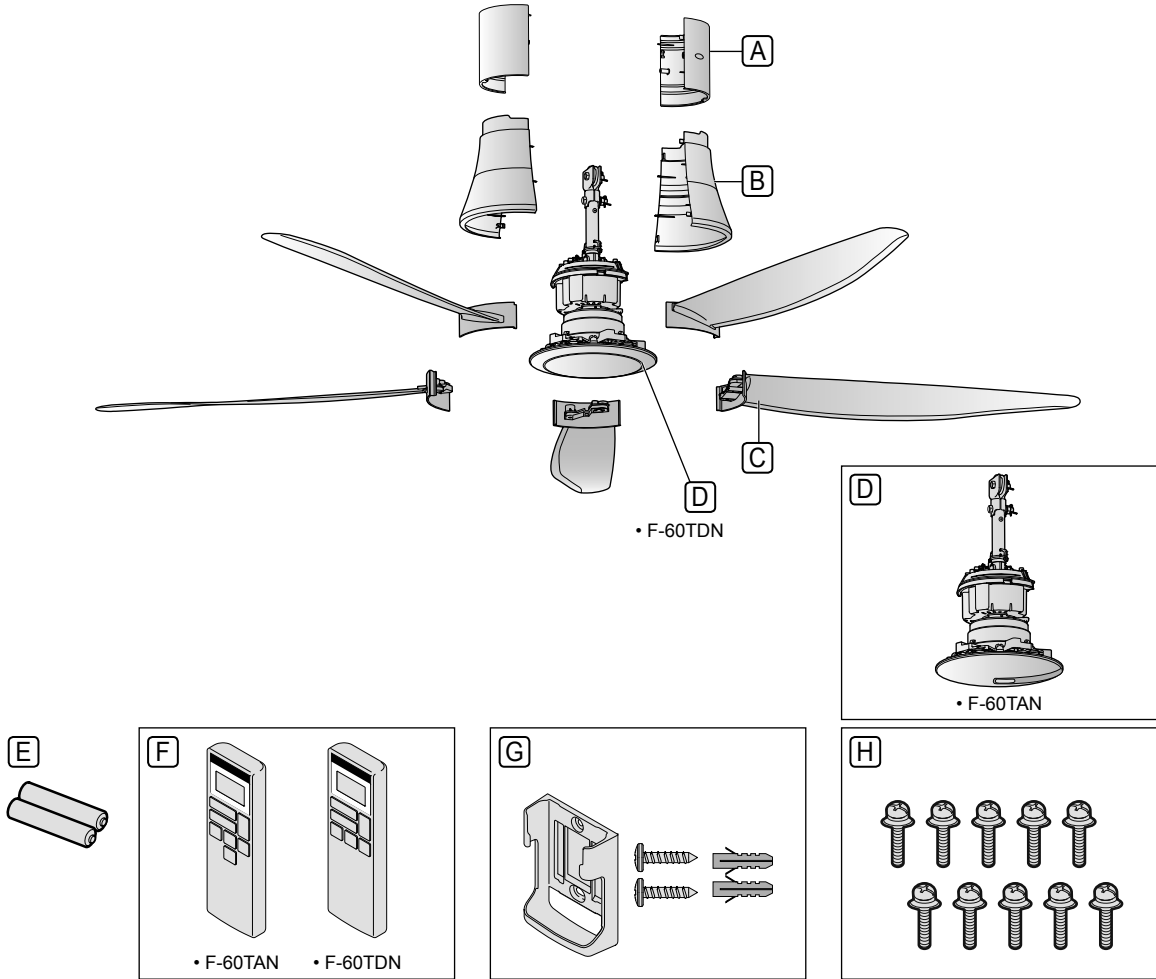

Parts	piece(s)	零件	件	Các bộ phận	chiếc
A Upper Canopy	2	A 上罩蓋	2	A Chụp Bảo Vệ	2
B Lower Canopy	2	B 下罩蓋	2	B Nắp Bảo Vệ	2
C Blade Assembly	5	C 扇翼組件	5	C Bộ Cánh Quạt	5
D Motor Unit	1	D 發動機組件	1	D Bộ Động Cơ	1
E Batteries AAA / R03 / LR03	2	E 電池 AAA / R03 / LR03	2	E Pin AAA / R03 / LR03	2
F Remote Control	1	F 遙控器	1	F Điều Khiển Từ Xa	1
G Remote Control Holder Set	1	G 遙控器固定器組件	1	G Bộ Giá Đỡ Điều Khiển Từ Xa	1
H Part Set (10 Screws)	1	H 零件組 (10 枚螺絲)	1	H Bộ Ốc Vít (10 Vít)	1

■ **Attention:**

- Do not place the Ceiling Fan directly on the floor. Refer to page 6 (Step 1) for the installation method. Can cause scratches to the product.

■ **Note:**

- The illustrations in this manual are for explanation purposes only and may differ from the actual unit.

■ **留意:**

- 切勿把吊扇直接放置在地上。請參閱第 6 頁 (步驟 1) 的安裝方法。這可導致產品被刮花。

■ **備注:**

- 本手冊中的插圖僅用於說明，可能與實際組件有所不同。

■ **Chú ý:**

- Không để Quạt Trần trực tiếp lên sàn nhà. Xem trang 6 (Bước 1) để cách lắp đặt. Có thể khiến sản phẩm bị xước.

■ **Lýu ý:**

- Mình họa trong sổ tay hướng dẫn này chỉ nhằm mục đích giải thích và có thể khác với thiết bị thực tế.

**WARNING**

Do not use modified parts other than original supplied parts. Can cause injury if the Ceiling Fan drops.

**警告**

除了所提供的原廠零件，不可使用其他經修改的零件。若扇翼掉落會導致受傷。

**CẢNH BÁO**

Không sử dụng các phụ kiện cải biến ngoại trừ các phụ kiện chính hãng. Có thể gây chấn thương nếu Quạt Trần bị rơi.

Name of parts

零件名稱

Các bộ phận được cung cấp

1

### ■ Install the Blades

- Put the Motor Unit **D** on the round portion **a** (INSTALLATION AREA) of the PACK B **b** as shown to assemble the Blade Assembly **C**.
- Assemble the Blade Assembly **C** towards the Safety Hook **a**.
- Pull the Blade Assembly **C** in the direction as shown to lock the Blade.
- Tighten the Blade Assembly firmly with the Screws **H** provided (Taken from the Part Set). Use 2 screws for one Blade Assembly.  
For reference, tightening torque is 250-300 N•cm.  
Ensure the Blade Assembly screw hole is center with the Diecast Cover assembly screw hole. Hold the Blade Assembly during installation.

### ■ 安裝扇翼

- 如圖所示將發動機組件 **D** 置於 PACK B **b** 的圓形部分 **a** (INSTALLATION AREA) 以安裝扇翼組件 **C**。
- 將扇翼組件 **C** 裝入扇翼安全鉤 **a**。
- 如圖所示方向拉動以鎖定扇翼組件 **C**。
- 用隨附的螺絲 **H** 固定好扇翼組件 (零件組中取出)。每片扇翼組件使用 2 枚螺絲。  
僅供參考的擰緊轉矩為 250-300 N•cm。  
確保刀片組件螺絲孔中心與壓鑄蓋裝配螺絲孔。在安裝過程中握住葉片組件。

### ■ Lắp đặt Cánh Quạt

- Đặt Bộ Động Cơ **D** trên phần hình tròn **a** (INSTALLATION AREA) của PACK B **b** như hình hướng dẫn Lắp đặt Lưới máy **C**.
- Lắp Bộ Cánh Quạt **C** vào Tầm Đỡ **a** cánh quạt.
- Kéo Bộ Cánh Quạt **C** theo hướng như hình để khớp Cánh Quạt lại.
- Vặn chặt Bộ Cánh Quạt bằng Vít **H** được cung cấp (Lấy từ Bộ Ốc Vít). Mỗi Bộ Cánh Quạt dùng 2 ốc vít.  
Mô-men xoắn tham khảo 250-300 N•cm.  
Đảm bảo các lỗ vít Blade hội là phù hợp với các lỗ vít lắp ráp Diecast Cover. Giữ lắp ráp lưới trong khi cài đặt.

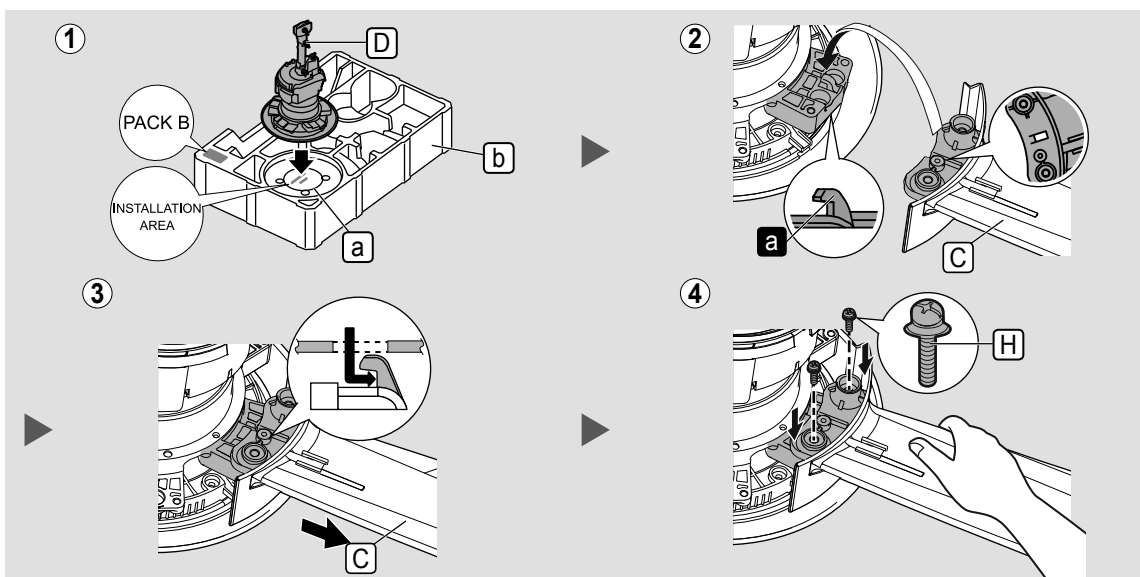

#### WARNING



Tighten the Blade Screws firmly using a screw driver. (250-300 N•cm)  
Can cause injury if the Blade drops.



#### 警告



用螺絲起子將扇翼螺絲鎖緊。  
(250-300 N•cm)  
若扇翼掉落會導致受傷。



#### CẢNH BÁO



Sử dụng tuốc nơ vít để vặn chặt Vít.  
(250-300 N•cm)  
Có thể gây chấn thương nếu Cánh Quạt bị rơi.



#### CAUTION



The Blade must be fixed correctly.  
Can cause injury if the Blade drops.



#### 注意



必須正確上緊扇翼。  
這會導致沒有氣流。  
若扇翼掉落會導致受傷。



#### LƯU Ý



Cánh Quạt phải được lắp đúng cách.  
Có thể không tạo gió.  
Có thể gây chấn thương nếu Cánh Quạt bị rơi.

#### ☑ Check point after installation

- The Blade Screws (10 pieces) fixing the Blades are securely tightened.

#### ☑ 組裝後的檢驗點

- 確定用作鎖定扇翼組件的螺絲 (10 枚) 已被鎖緊。

#### ☑ Kiểm tra sau khi lắp đặt

- Phải đảm bảo các Ốc Vít (10 chiếc) siết chặt vào Cánh Quạt.

■ Install to ceiling

- 1 Remove the supplied Bolt **b**, Nut **c**, Cotter Pin **d** and Pulley **e**.
- 2 Place Pulley **e** on to the Ceiling Hook **c**.
- 3 Firmly tighten the Bolt **b**, Nut **c** and Cotter Pin **d**.
  - Cotter Pin **d** must fix into Bolt **b** and bent.

■ 安裝至天花板

- 1 將配備的螺栓 **b**、螺帽 **c**、開口銷 **d** 及滑輪 **e** 拆除。
- 2 將滑輪 **e** 置於天花板鉤子 **c**。
- 3 鎖緊螺栓 **b**、螺帽 **c** 及開口銷 **d**。
  - 開口銷 **d** 必須插入螺栓 **b** 然後折彎。

■ Lắp lên trần nhà

- 1 Tháo đầu Bu lông **b**, Đai ốc **c**, Chốt Hãm Nêm **d** và Puli **e** được cung cấp.
- 2 Đặt Puli **e** lên Móc Trần **c**.
- 3 Siết chặt Bu lông **b**, Đai ốc **c** và Chốt Hãm Nêm **d**.
  - Phải đảm bảo lắp chốt hãm nêm **d** cố định vào bu lông **b** và bẻ cong.

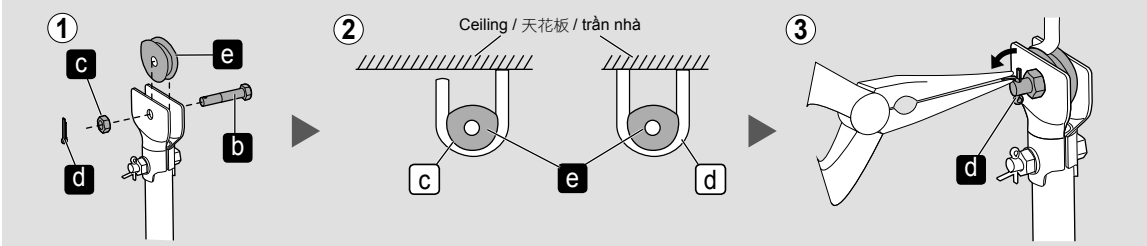

■ Note:

• In case "U" hook **d** is being used, installation method is the same.

■ 備注：

• 如果 "U" 形鉤子 **d** 被使用，安裝方法是相同的。

■ Lưu ý:

• Trong trường hợp sử dụng móc "U" **d**, cách lắp đặt được tiến hành tương tự.

- 4 Remove the Safety Wire Screw **f** from the Pipe.

- 4 從導管拆除保險線螺絲 **f**。

- 4 Tháo Vít giữ dây an toàn **f** khỏi Ống.

- 5 Arrange and tie the Safety Wire **g** as shown.
  - Firmly screw the Safety Wire **g** with Safety Wire Screw **f** onto the Pipe.

- 5 如圖所示排列及系綁保險線 **g**。
  - 以保險線螺絲 **f** 鎖緊保險線 **g** 至導管。

- 5 Lắp ráp và vận chặt Dây an toàn **g** như trong hình.
  - Siết chặt Dây an toàn **g** bằng Vít giữ dây an toàn **f** trên Ống.

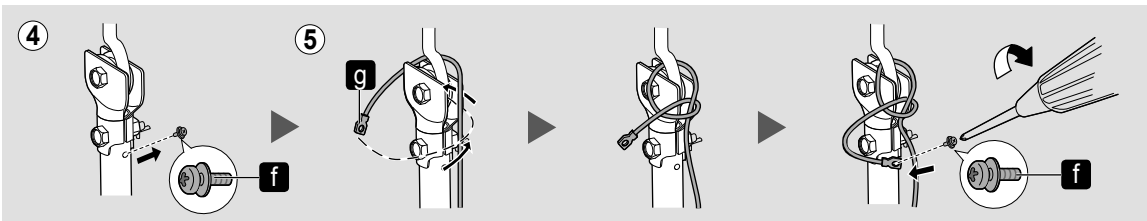

**⚠ WARNING**

**!** Ensure that the Ceiling Hook can sustain more than 10 times the Ceiling Fan weight. Safety Wire must be fixed correctly to the Pipe. Can cause injury if the Ceiling Fan drops.

**⚠ 警告**

**!** 確定天花板鉤子可以承受超過吊扇 10 倍重量。保險線必須正確地安裝至導管。若吊扇掉落會導致受傷。

**⚠ CẢNH BÁO**

**!** Đảm bảo Móc Trần nhà có khả năng chịu được trọng lượng lớn hơn 10 lần trọng lượng của Quạt Trần. Dây an toàn phải được cố định đúng vào Ống. Có thể gây chấn thương nếu Quạt Trần bị rơi.

☑ Check point after installation

- Make sure Bolt and Nut are firmly tightened and Cotter Pin is inserted and bent for safety reason.
- Make sure Ceiling Fan is securely fixed on Ceiling Hook and Ceiling Fan not slanting after installation.
- The Safety Wire is looped to the Ceiling Hook and securely fixed to the Pipe.

☑ 組裝後的檢驗點

- 確保所有螺帽均已擰緊，且插入及擰彎開口銷以確保安全。
- 確保吊扇牢固固定在扇鉤裡，而安裝後吊扇不會傾斜。
- 保險絲被環到天花板鉤和牢固地固定在管道上。

☑ Kiểm tra sau khi lắp đặt

- Phải đảm bảo tất cả các bu lông, đai ốc đều được siết chặt, lắp Chốt hãm nêm vào và bẻ cong để đảm bảo an toàn.
- Phải đảm bảo Quạt Trần được cố định chắc chắn vào Móc Trần và Quạt Trần không bị nghiêng sau khi lắp đặt.
- Dây An toàn được gài vào móc trần nhà và vận chặt vào ống trụ.

3

■ Wiring instruction

Connect the house's supply wire **e** to the terminal **h** according to the diagram shown.

- Recommended wire stripping length is 7 ~ 8 mm.

■ 配線指示

如圖所示將房子的電源線 **e** 連接到終端 **h**。

- 建議剝線長度為 7 ~ 8 毫米。

■ Hướng dẫn nối dây

Nối dây nguồn điện của nhà **e** vào đầu nối **h** theo sơ đồ hướng dẫn.

- Nên tước vỏ dây từ 7 ~ 8 mm.

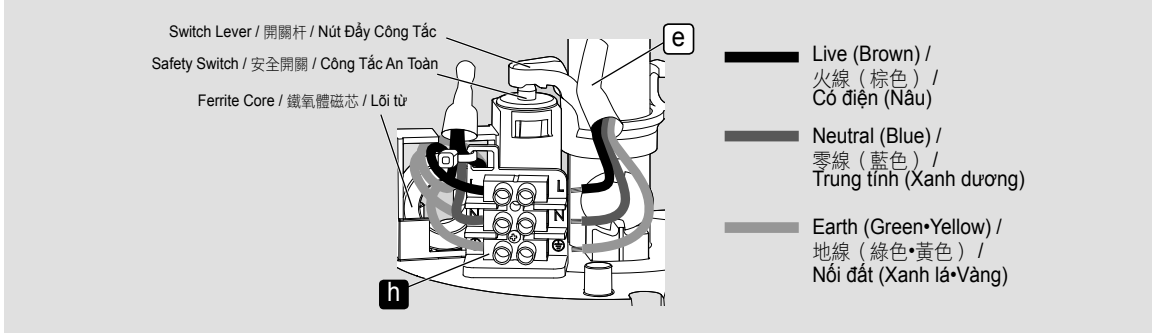

Connect to the power supply according to the wiring instruction below.

根據以下接線說明進行電源連接。

Nối với nguồn điện theo hướng dẫn nối dây dưới đây.

Wiring diagram / 電線圖 / Sơ đồ nối dây

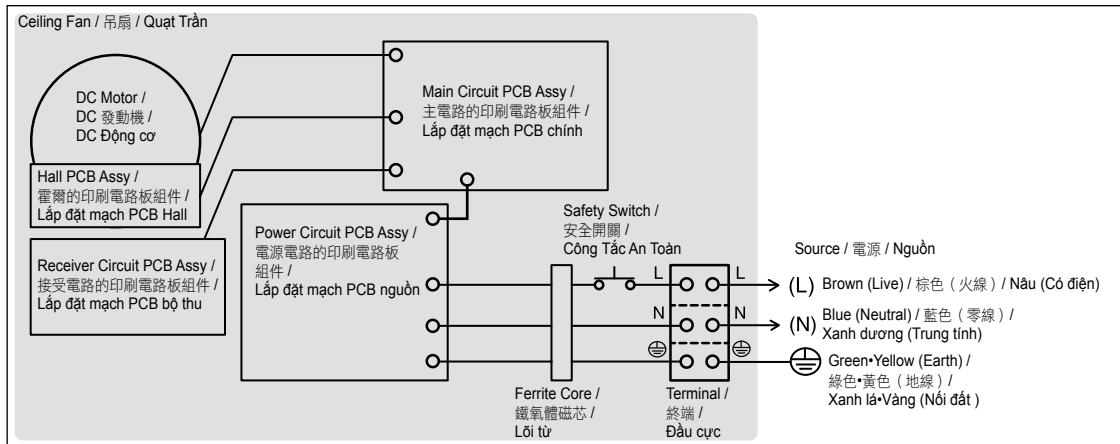

Connecting to the power supply / 電源連接 / Nối nguồn điện

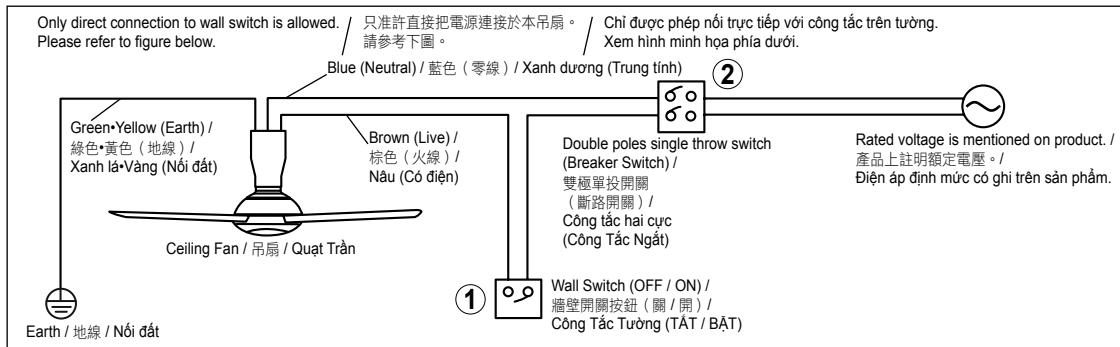



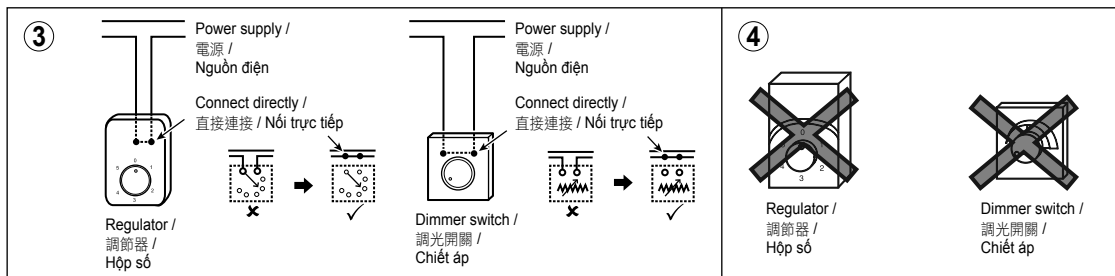

**Attention:**

- It is recommended to user to install OFF/ON switch on the wall for the Ceiling Fan, replacing existing regulator or new regulator point.
- This product should be installed with a double poles single throw switch (breaker switch) with a minimum of 3 mm contact gap in the fixed installation circuit.
- Should there be a regulator or dimmer switch, disconnect it and reconnect the wiring as above.
- Do not use regulator or dimmer switch for this model. (It can damage the Ceiling Fan)
  - If your Remote Control missing or misplaced, the Ceiling Fan can be switched on pre set speed 5.

**留意：**

- 建議用戶將吊扇的 OFF/ON 開關安裝在牆壁上，替換現有的調節器或新的調節點。
- 此產品必須在固定安裝電路上裝上觸點間隙為最少 3 毫米的雙極單投開關（斷路開關）。
- 若有調節器或調光開關，請按照上圖拆除然後重新連接。
- 此型號切勿使用調光開關或調節器。（這會損壞吊扇）
  - 若您的遙控器不見了，吊扇可以以預設速度 5 開啟。

**Chú ý:**

- Nên lắp thêm công tắc OFF/ON trên tường cho Quạt trần, thay thế bộ điều chỉnh hiện có hoặc bộ điều chỉnh mới.
- Sản phẩm này cần được lắp kèm với công tắc hai cực (công tắc ngắt) với khoảng cách tiếp xúc tối thiểu trong mạch được lắp cố định là 3 mm.
- Nếu có hộp số hoặc chiết áp, thoát nó ra trước và nối lại dây như hình vẽ trên.
- Không sử dụng hộp số hay chiết áp. (Có thể làm hỏng Quạt trần.)
  - Nếu thiếu hoặc lắp sai bộ Điều Khiển Từ Xa, có thể bật Quạt trần với tốc độ đặt trước là 5.

**WARNING**

**!** Electrical wiring must be done by a qualified individual.  
Can cause fire, electrical shock, injury and Ceiling Fan to drop.

**!** This product is not provided with a cord and plug or with other means for connection to the supply. When connecting or changing the power cord or lead wire, it must be performed by a qualified person in order to avoid a hazard. Please use 227IEC53(RVV) or thickness of tube 1 mm or above. (If there are other requirements such as the diameter of lead wire, please use according to the regulation of the country). Can cause fire, electrical shock.

**⊘** Do not bypass and short circuit the Safety Switch.  
Can cause fire, electrical shock, injury and Ceiling Fan to drop.

**警告**

**!** 電線連線工作必須由能勝任的人員進行。  
可以導致火災、觸電、受傷和吊扇掉落。

**!** 本產品不提供電纜和插頭或連接電源的其它裝置。連接或更換電纜或電線時必須由能勝任的人員進行以避免危險。請使用 227IEC53(RVV) 或厚度超過 1 毫米的導管。（其它要求，例如電線直徑等等，請遵守相關國家的條例）。可能會導致火災或觸電。

**⊘** 切勿對安全開關進行繞道和短路。  
可以導致火災、觸電、受傷和吊扇掉落。

**CẢNH BÁO**

**!** Việc đi dây điện phải do người có chuyên môn tiến hành.  
Có thể gây cháy, giật điện, làm Quạt trần rơi và gây chấn thương.

**!** Sản phẩm này không được bán kèm cùng với dây dẫn và ổ cắm hoặc các phương tiện kết nối khác từ nguồn điện. Khi nối hoặc thay đổi dây nguồn hoặc dây dẫn, phải được người có chuyên môn tiến hành để tránh rủi ro. Sử dụng loại ống 227IEC53(RVV) hoặc ống có độ dày trên 1 mm. (Các yêu cầu khác như đường kính của dây chỉ tuân theo các quy định của nước sở tại). Có thể gây cháy, giật điện.

**⊘** Không được rẽ mạch hoặc làm đoạn mạch Công tắc An Toàn.  
Có thể gây cháy, giật điện, làm Quạt trần rơi và gây chấn thương.

Check point after installation

- The wiring is connected properly to the power supply.

組裝後的檢驗點

- 電線已正確地連接了電源線。

Kiểm tra sau khi lắp đặt

- Dây được nối chính xác với nguồn điện.

How to install

如何安裝

Cách lắp đặt



## 4

## ■ Installing the Canopy

- 1 Remove the screw (2 pieces) **i** from Upper Canopy **A** and keep it for Step 4 - ④.
- 2 Align and insert the Fixing Rib **j** of the Lower Canopy **B** (2 pieces) into the Lower Canopy Fixing slot **k**. Clip it until it is fully fixed.
- 3 Make sure Lower Canopy **B** sit properly on the slot **k** before fix Upper Canopy **A**.

## ■ 安裝罩蓋

- 1 拆除上罩蓋 **A** 上的螺絲 (2 枚) **i** 並保存直至步驟 4 - ④。
- 2 將下罩蓋 **B** (2 片) 對齊固定凸緣 **j** 並插入固定凹槽 **k**。夾住直到它完全固定。
- 3 在安裝上罩蓋 **A** 之前確保下罩蓋 **B** 固定在固定凹槽 **k**。

## ■ Lắp đặt Nắp Chụp

- 1 Tháo ốc vít (2 ốc) **i** khỏi Chụp Bảo Vệ **A** và thực hiện cho Bước 4 - ④.
- 2 Ngắm thẳng và đặt Cánh Tản Nhiệt Cố Định **j** của Nắp Bảo Vệ **B** (2 cánh) vào khe Cố Định Nắp Bảo Vệ **k**. Móc vào cho đến khi nó được cố định hoàn toàn.
- 3 Phải đảm bảo Nắp Bảo Vệ **B** được đặt đúng vào khe **k** trước khi cố định Chụp Bảo Vệ **A**.

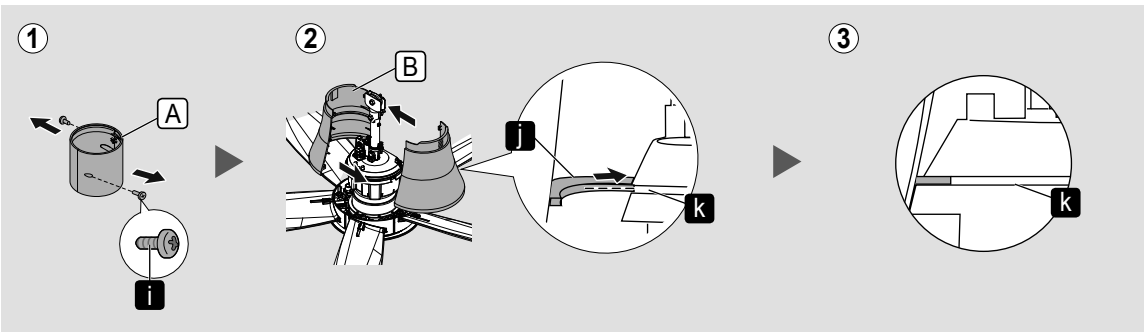

- 4 Align and insert the Fixing Rib **l** of Upper Canopy **A** into the Fixing Slot **m** of Lower Canopy **B**. Clip it until it is fully fixed. Ensure Upper Canopy **A** (2 pieces) is sit on top of Lower Canopy **B**.
- 5 Check the gap between the Upper Canopy and ceiling is approximately 5mm. Tighten the Upper Canopy **A** with the screw **i** which is removed in Step 4 - ①.

- 4 將上罩蓋 **A** 的固定凸緣 **l** 與下罩蓋 **B** 的固定凹槽 **m** 對齊並插入。夾住直到它完全固定。確保上罩蓋 **A** (2 片) 位於下罩蓋 **B** 的頂部。
- 5 檢查並確認上罩蓋 **A** 和天花板之間的距離為 5mm。用在步驟 4 - ① 拆除的螺絲 **i** 鎖緊上罩蓋 **A**。

- 4 Ngắm thẳng và đặt Cánh Tản Nhiệt Cố Định **l** của Chụp Bảo Vệ **A** vào Khe Cố Định **m** của Nắp Bảo Vệ **B**. Móc vào cho đến khi nó được cố định hoàn toàn. Phải đảm bảo Chụp Bảo Vệ **A** (2 chụp) được đặt trên phần đầu của Nắp Bảo Vệ **B**.
- 5 Kiểm tra khoảng trống giữa Chụp Bảo Vệ và trần là khoảng 5mm. Vặn chặt Chụp Bảo Vệ **A** bằng vít **i** sau đó được tháo bỏ ở Bước 4 - ①.

## ■ Attention:

- Do not assemble the Fixing Rib **l** of Upper Canopy **A** in opposite direction.
- Can cause abnormal noise.

## ■ 留意：

- 請勿將上罩蓋 **A** 的固定座 **l** 反方向安裝。
- 可引起異響。

## ■ Chú ý:

- Không lắp Cánh Tản Nhiệt Cố Định **l** của Chụp Bảo Vệ **A** ở hướng ngược lại.
- Có thể gây ra những tiếng ồn bất thường.

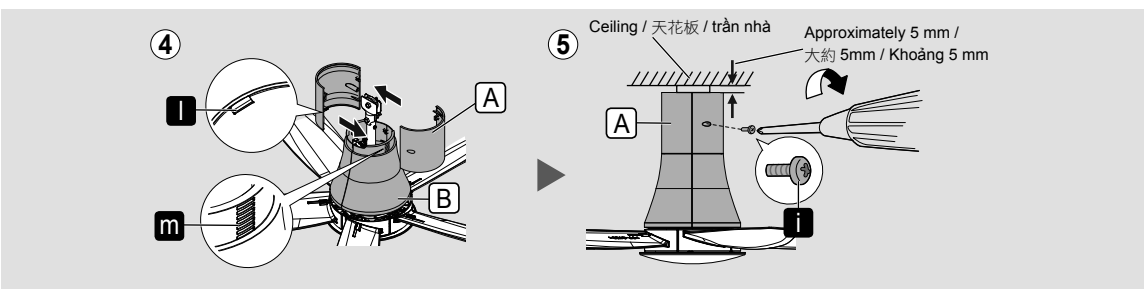

## ☑ Check point after installation

- The Canopy is securely screwed.

## ☑ 組裝後的檢驗點

- 罩蓋牢固地擰緊。

## ☑ Kiểm tra sau khi lắp đặt

- Bảo vệ phía trên được vặn chặt.

# 5

## ■ Install Remote Control Holder

Install the Remote Control Holder Set **G** to wall. Fix the Remote Control Holder **n** using provided Screw **o** (2 pieces) and Wall Plugs **p** (2 pieces) as shown in figure below.

- Distance between holes **q** is 53 mm.
- Depth for Wall Plug **r** is 30 mm.

### ■ Attention:

- The Wall Plugs are not needed for wooden wall.

## ■ 安裝遙控器固定器

安裝遙控器固定器組件 **G** 至牆壁上。安裝遙控器固定器 **n** 用隨附的螺絲 **o** (2 枚) 及牆壁插座 **p** (2 件) 如下圖所示。

- 洞孔之間的距離 **q** 為 53 毫米。
- 牆壁插座深度 **r** 為 30 毫米。

### ■ 留意：

- 木牆不需使用牆壁插座。

## ■ Lắp Giá đỡ Điều Khiển Từ Xa

Lắp Bộ Điều Khiển Từ Xa **G** vào tường. Cố định Bộ Điều Khiển Từ Xa **n** sử dụng Vít đi kèm **o** (2 vít) và Phích Cắm Tường **p** (2 phích) theo sơ đồ hướng dẫn sau đây.

- Khoảng cách giữa các lỗ **q** là 53 mm.
- Chiều dày của Phích Cắm Tường **r** là 30 mm.

### ■ Chú ý:

- Đối với tường gỗ thì không cần vít gắn tường.

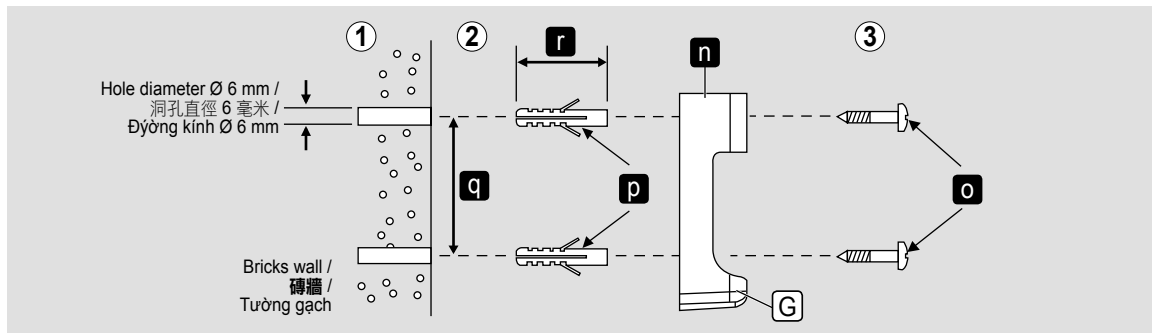

How to install

如何安裝

Cách lắp đặt

1

### ■ Before use

- ① Remove the Battery Cover **S**.
- ② Insert the Batteries (2 pieces AAA / R03 / LR03).  
• "+" "-" position should match.
- ③ Close the cover **S**.

#### ■ Attention:

- Please remove all Batteries before disposing the Remote Control. The life of Battery is about one year for a normal usage.
- Replace all Batteries at one time and be careful not to mix Battery type.

### ■ 使用前

- ① 打開電池蓋子 **S**。
- ② 插入電池 (2 枚 AAA / R03 / LR03)。  
• "+" "-" 位置必須對稱。
- ③ 蓋好蓋子 **S**。

#### ■ 留意：

- 丟棄遙控器之前請拆除所有電池。在正常使用下，電池的使用壽命是大約一年。
- 一次性更換所有電池並注意不要混合使用不同品牌電池。

### ■ Trước khi sử dụng

- ① Tháo Nắp Đậy Pin **S**.
- ② Lắp Pin (2 pin: AAA, R03, LR03).  
• Lắp đúng các cực theo ký hiệu "+" "-".
- ③ Đóng nắp **S**.

#### ■ Chú ý:

- Hãy tháo rời tất cả các Pin trước khi vứt bỏ bộ Điều Khiển Từ Xa. Tuổi thọ của Pin là khoảng 1 năm nếu sử dụng ở điều kiện bình thường.
- Thay tất cả Bình Ắc Quy đồng thời và cẩn thận không để lẫn Bình Ắc Quy.

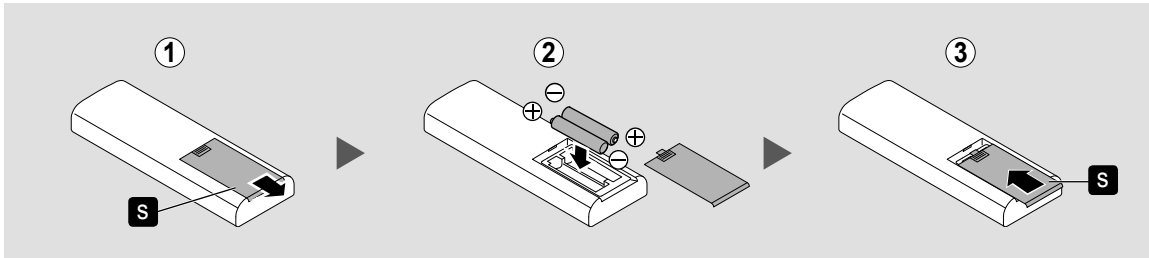

**⚠ WARNING**

**!** Do not insert any metal items in the battery area with the battery.  
Can cause fire, short circuit and electrical shock.

**⚠ 警告**

**!** 切勿把金屬物體與電池一起放入電池置放處。  
這可以導致火災、短路和電。

**⚠ CẢNH BÁO**

**!** Không được lắp các vật bằng kim loại cùng với pin vào ngăn chứa pin.  
Có thể gây cháy, đoản mạch và giật điện.

#### ■ Attention:

- If the Ceiling Fan is found to wobble during operation, fix the Blades at different combination of position. Repeat this step until the Ceiling Fan stop wobbling.
- Make sure Ceiling Fan is securely fixed on Ceiling Hook and Ceiling Fan not slanting after installation to prevent Ceiling Fan wobbling.
- If Ceiling Fan still wobbles after Step 1 - ④ (page 6), please refer to service or authorized dealer.

#### ■ 留意：

- 如果吊扇出現搖晃的情況，以不同位置的組合調整扇葉。重複此步驟直到吊扇不再搖晃。
- 確保吊扇牢固固定在扇鉤裡，而安裝後吊扇不會傾斜以防止吊扇搖晃。
- 如果吊扇搖晃的情況是發生在步驟1 - ④ (第 6 頁) 之後，請聯絡服務或授權經銷商。

#### ■ Chú ý:

- Nếu phát hiện Quạt Trần bị lắc lư khi hoạt động, cố định Cánh Quạt ở vị trí khác nhau. Lặp lại bước này cho đến khi Quạt Trần không còn lắc lư.
- Phải đảm bảo Quạt Trần được cố định chắc chắn vào Móc Trần và Quạt Trần không bị nghiêng sau khi lắp đặt để tránh cho Quạt Trần bị lắc lư.
- Nếu Quạt Trần vẫn lắc lư sau khi thực hiện Bước 1 - ④ (trang 6), vui lòng liên hệ bên cung cấp dịch vụ hoặc đại lý được ủy quyền.

## Remote Control coverage ■ 遙控器覆蓋

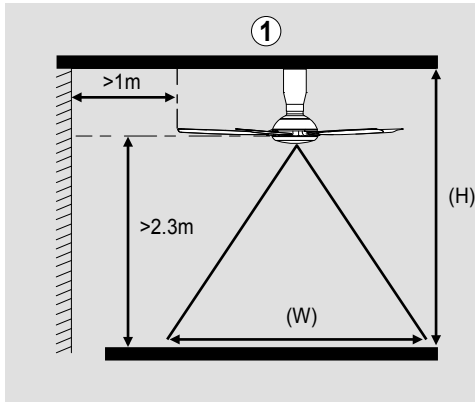

① The figure above shows the best coverage area (W) around 8 m. The ideal ceiling height (H) is 3 to 4 m. The Remote Control must be pointed to the direction of the Ceiling Fan when in use.

### ② Avoid the following situations:

- Netting and Glass (f) can reduce the signal power or reflect the infrared signal from the Remote Control.
- Lighting effect generated by Fluorescent Lighting Systems (g) directly onto the product receiver area can affect the signal transmission.
- Obstacles such as Walls or Glass (h) between the product receiver and Remote Control can cause signal transmission failure.

### ■ Attention:

- The power consumption when the operation is turned off by Remote Control is about 0.5 W.
- It is recommended to switch off wall switch or breaker if Ceiling Fan is not in use for long period. This is for zero power consumption purpose.

① 上圖顯示最佳覆蓋範圍 (W) 約 8 米。最佳天花板高度 (H) 是 3 ~ 4 米。使用時，遙控器必須指向吊扇的方向。

### ② 避免以下的情形：

- 網和玻璃 (f) 會減低信號功率或反射自遙控器的紅外線信號。
- 熒光照明系統 (g) 產生的照明效果直射在產品接收器區域上會影響信號傳送。
- 在产品接收器和遙控器之間如牆壁或玻璃 (h) 的障礙物可能導致信號傳送故障。

### ■ 留意：

- 吊扇操作被遙控器關閉時的電源消耗是大约 0.5 W。
- 若長時間不使用吊扇，建議您關閉牆壁開關或斷路器。以達到零電源消耗的目的。

## Phạm vi tác dụng của Điều Khiển Từ Xa

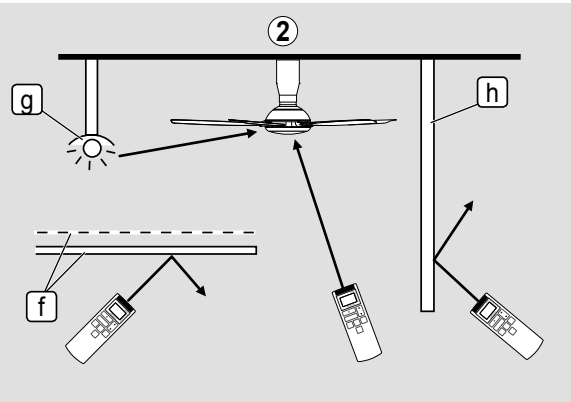

① Sơ đồ trên đây thể hiện vùng bao phủ tối đa (W) là 8 m. Độ cao lý tưởng của trần nhà (H) là 3 ~ 4 m. Khi sử dụng, phải chứa bộ điều khiển từ xa theo hướng Quạt Trần.

### ② Tránh các trường hợp sau:

- Lưới và Kính (f) có thể giảm tín hiệu hoặc phản lại tín hiệu hồng ngoại từ bộ Điều Khiển Từ Xa.
- Tác động ánh sáng sinh từ Hệ Thống Chiếu Sáng Huỳnh Quang (g) trực tiếp vào khu vực nhận sản phẩm có thể ảnh hưởng đến đường truyền tín hiệu.
- Chương ngại vật như Tường hoặc Vách Kính (h) giữa bộ tiếp nhận sản phẩm và bộ Điều Khiển Từ Xa có thể dẫn đến sự cố đường truyền.

### ■ Chú ý:

- Mức tiêu thụ điện năng của Điều Khiển Từ Xa khi quạt không hoạt động vào khoảng 0.5 W.
- Nên tắt công tắc trên tường hoặc công tắc ngắt nếu không sử dụng Quạt Trần trong một thời gian dài. Điều này giúp mức tiêu thụ điện năng bằng 0.

## 3

### How to use Remote Control

### 如何使用遙控器

### Cách sử dụng Điều Khiển Từ Xa

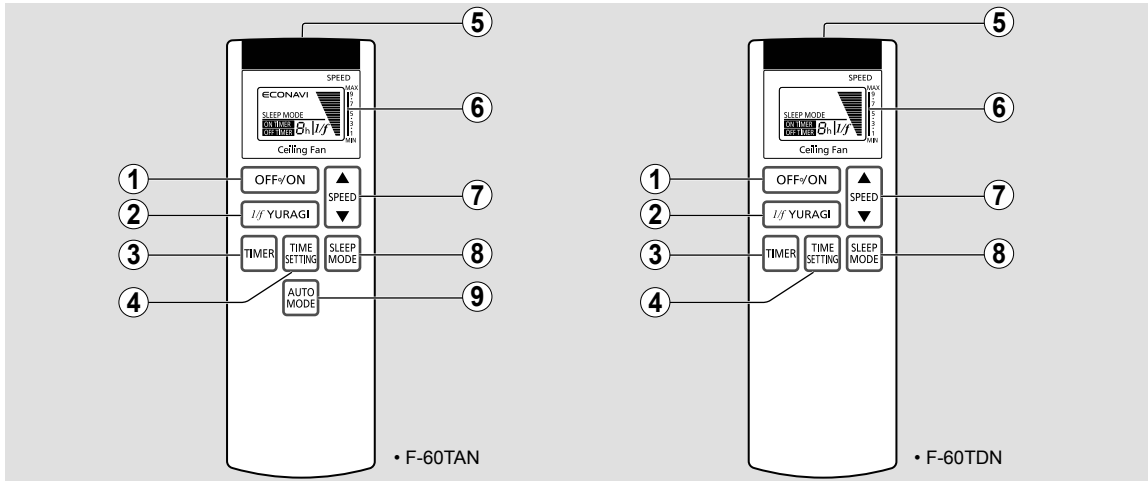

#### ① OFF/ON Button

Press to activate or stop the Ceiling Fan.  
"ON" - Short beeping sound.  
"OFF" - Long beeping sound.

#### ② 1/f YURAGI Button

Press to activate 1/f YURAGI mode.  
"1/f" will be shown in LCD screen.

#### ③ TIMER Button

Press to select ON TIMER or OFF TIMER.  
ON TIMER : To turn ON the Ceiling Fan according to the time and speed setting.  
(On Timer LED light at Ceiling Fan will be turned on).  
Refer to 5 on page 16.  
OFF TIMER : To turn OFF the Ceiling Fan according to the time and speed setting.  
Refer to 6 on page 16.

#### ④ TIME SETTING Button

Press to select the OFF TIMER and ON TIMER from 1 hour to 8 hour.

#### ⑤ Transmitter

#### ⑥ LCD Display Screen

#### ⑦ SPEED Button

Press SPEED button ▲ to increase or ▼ decrease fan speed. Minimum fan speed is 1, maximum fan speed is 9.

#### ⑧ SLEEP MODE Button

To stop the Ceiling Fan according to the time setting.  
For SLEEP MODE function, refer to 7 on page 16.

#### ⑨ AUTO MODE Button (Only for F-60TAN)

Press to activate or to stop ECONAVI MODE.  
"ECONAVI" will be shown on LCD Display Screen.

#### ① OFF/ON 按鈕

按下即可啟動或停止吊扇。  
"ON" - 發出短促的“嗶”聲。  
"OFF" - 發出長長的“嗶”聲。

#### ② 1/f YURAGI 按鈕

按下以啟動 1/f YURAGI 模式。  
"1/f" 將在 LCD 顯示屏顯示出來。

#### ③ 計時器按鈕

按下以選擇啟動計時器或關閉計時器。  
啟動計時器：根據該時間和速度設定啟動吊扇。  
(吊扇的 On Timer LED 燈將被開啟)。  
參閱第 16 頁的第 5 項。  
關閉計時器：根據該時間和速度設定關閉吊扇。  
參閱第 16 頁的第 6 項。

#### ④ 時間設定按鈕

按了之後選擇關閉計時器和開啟計時器，1 小時至 8 小時。

#### ⑤ 發送器

#### ⑥ LCD 顯示屏

#### ⑦ 速度按鈕

按 SPEED 按鈕 ▲ 以提高或 ▼ 減低風量。最低風量為 1，最高風量為 9。

#### ⑧ 睡眠模式按鈕

根據該時間設定停止吊扇。  
請參閱第 16 頁之第 7 項的睡眠模式功能。

#### ⑨ 自動模式按鈕 (僅限於 F-60TAN)

按下以啟動或停止 ECONAVI 模式。  
"ECONAVI" 將在 LCD 顯示屏顯示出來。

#### ① Nút OFF/ON

Nhấn để khởi động hoặc dừng Quạt Trần.  
"ON" (Bật) - Tiếng "bíp" ngắn.  
"OFF" (Tắt) - Tiếng "bíp" dài.

#### ② Nút 1/f YURAGI

Nhấn để kích hoạt chế độ 1/f YURAGI.  
"1/f" sẽ được hiển thị trên màn hình LCD.

#### ③ Nút HẸN GIỜ

Nhấn nút chọn đồng hồ HẸN GIỜ BẬT hoặc HẸN GIỜ TẮT.  
HẸN GIỜ BẬT : Để BẬT Quạt Trần theo cài đặt thời gian và tốc độ.  
(Đèn On Timer LED trên Quạt Trần sẽ được bật lên).  
Xem mục 5 trên trang 16.  
HẸN GIỜ TẮT: Để TẮT Quạt Trần theo cài đặt thời gian và tốc độ.  
Xem mục 6 trên trang 16.

#### ④ Nút CÀI ĐẶT THỜI GIAN

Nhấn để chọn HẸN GIỜ TẮT và HẸN GIỜ BẬT từ 1 giờ đến 8 giờ.

#### ⑤ Thiết bị phát tín hiệu

#### ⑥ Màn hình hiển thị LCD

#### ⑦ Nút TỐC ĐỘ

Nhấn nút SPEED ▲ để tăng hoặc ▼ giảm tốc độ quạt. Tốc độ quạt tối thiểu là 1, tốc độ tối đa là 9.

#### ⑧ Nút CHẾ ĐỘ NGỦ

Để tắt Quạt Trần theo cài đặt hẹn giờ.  
Đối với CHẾ ĐỘ NGỦ, xem mục 7 ở trang 16.

#### ⑨ Nút CHẾ ĐỘ TỰ ĐỘNG (Chỉ đối với F-60TAN)

Nhấn để bật hoặc tắt Chế độ ECONAVI.  
"ECONAVI" sẽ hiển thị trên Màn Hình LCD.



### ■ LCD Display

### ■ 顯示屏

### ■ Màn hình LCD

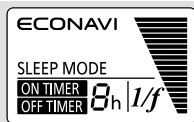

• F-60TAN

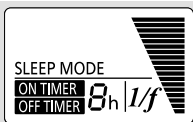

• F-60TDN

LCD full display /  
LCD 顯示屏全顯示 /  
Màn hình LCD hiển thị đủ

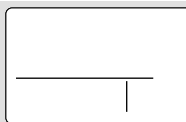

LCD display is OFF /  
LCD 顯示屏關閉 /  
Màn hình LCD ở chế độ TẮT

Figure above shows that LCD Display is in off condition when OFF/ON button on Remote Control Unit is pressed.

上圖所示，當按下遙控器的 OFF/ON 按鈕時，LCD 顯示屏關閉。

Hình trên minh họa màn hình LCD đang ở chế độ tắt khi bấm nút OFF/ON trên Bộ Điều Khiển Từ Xa.

### ■ Speed Display

### ■ 速度顯示

### ■ Hiện Thị mức độ

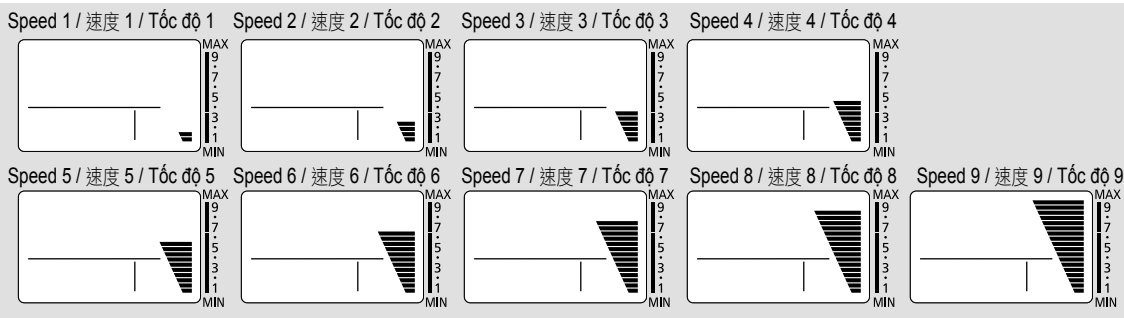

### ■ Timer Display

### ■ 計時器顯示

### ■ Hiện Thị chế độ hẹn giờ



OFF TIMER /  
關閉計時器 /  
HẸN GIỜ TẮT

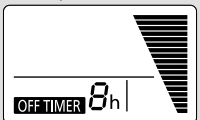

OFF TIMER is ON /  
關閉計時器開啟 /  
HẸN GIỜ TẮT được BẬT

ON TIMER /  
啟動計時器 /  
HẸN GIỜ BẮT

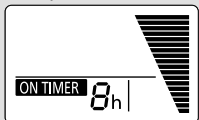

ON TIMER is ON /  
啟動計時器開啟 /  
HẸN GIỜ BẮT được BẬT

SLEEP MODE /  
睡眠模式 /  
CHẾ ĐỘ NGỦ

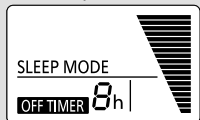

SLEEP MODE is ON /  
睡眠模式開啟 /  
CHẾ ĐỘ NGỦ được BẬT

1/f YURAGI /  
1/f YURAGI /  
1/f YURAGI



1/f YURAGI is ON /  
1/f YURAGI 開啟 /  
1/f YURAGI được BẬT

ECONAVI MODE (F-60TAN Only) /  
ECONAVI 模式 (只有 F-60TAN) /  
CHẾ ĐỘ ECONAVI (Chỉ F-60TAN)

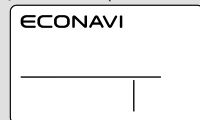

ECONAVI MODE is ON /  
ECONAVI 模式開啟 /  
CHẾ ĐỘ ECONAVI được BẬT

4

### ■ 1/f YURAGI (natural breeze)

Add smooth accent to air capacity and comfortable wind more naturally.  
To activate 1/f YURAGI function according to speed setting.

- ① Select a desired speed (speed 1~9).
- ② Press "1/f YURAGI" button on Remote Control to activate 1/f YURAGI function.
  - Press again to deactivate 1/f YURAGI function.

### ■ 1/f YURAGI (自然微風)

為吹出的風加入柔和氣氛，使舒適的風顯得更自然。  
若要按照該速度設置啟動 1/f YURAGI 功能。

- ① 選擇所需的速​​度（速度 1~9）。
- ② 按遙控器上的 "1/f YURAGI" 按鈕以啟動 1/f YURAGI 功能。
  - 再次按下以關閉 1/f YURAGI 功能。

### ■ 1/f YURAGI (gió thoảng tự nhiên)

Tác động lực thật nhẹ vào luồng gió, giúp cho luồng gió trở nên tự nhiên hơn nữa.  
Để kích hoạt chức năng 1/f YURAGI theo tốc độ định trước, làm theo những bước.

- ① Lựa chọn tốc độ mong muốn (tốc độ 1~9).
- ② Ấn nút "1/f YURAGI" trên điều khiển để kích hoạt chức năng 1/f YURAGI.
  - Lưu ý Ấn nút Yuragi một lần nữa để tắt chức năng 1/f YURAGI.

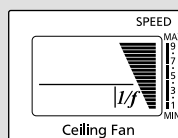
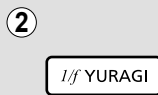

How to use

如何使用

Cách sử dụng



## 1/f YURAGI speed change pattern / 1/f YURAGI 速度轉換模式 / Kiểu thay đổi tốc độ của 1/f YURAGI

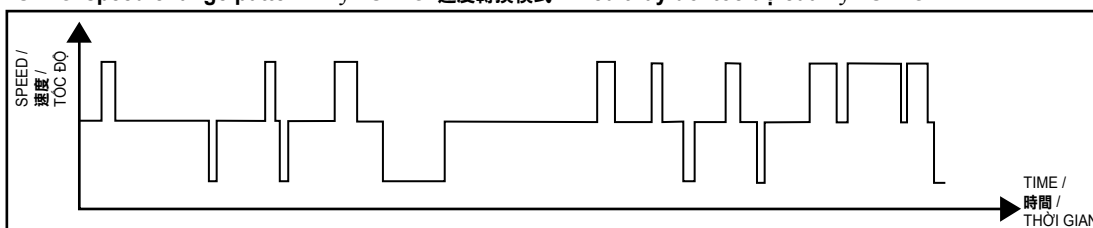

This pattern is an example for 1/f YURAGI setting at speed 4.

■ Note:

- 1/f YURAGI function does exist for speed 1 but less noticeable compared to higher speed (speed 4 and above).

這模式示範速度 4 時的 1/f YURAGI 設置。

■ 備註：

- 速度 1 有 1/f YURAGI 功能，但是相對較高速度時（速度 4 和以上）並不明顯。

Dạng này là một ví dụ cho chế độ 1/f YURAGI cài đặt ở tốc độ 4.

■ Lưu ý:

- Chức năng 1/f YURAGI vẫn hoạt động với tốc độ gió là 1 nhưng không đáng kể so với tốc độ cao hơn (lớn hơn hoặc bằng 4).

5

■ ON TIMER

The Timer will hourly count down until fan is switched ON.

- During this timer count down, fan will remain OFF until count down is completed.

- ① Step 1: Select a desired speed (speed 1 ~ 9), 1/f YURAGI or AUTO MODE.
- ② Step 2: Press "TIMER" button to select ON TIMER (On Timer LED light at Ceiling Fan will be turned on).
- ③ Step 3: Press "TIME SETTING" button to select desired time frame (1 ~ 8 hours).

■ 啟動計時器

計時器將開始每小時逐漸倒數至啟動。

- 計時器倒數期間，吊扇保持關閉直到倒數完成。

- ① 步驟 1：選擇所需的速率（速度 1 ~ 9），1/f YURAGI 或自動模式。
- ② 步驟 2：按 "TIMER" 按鈕即可選擇開啟計時器（吊扇的 On Timer LED 燈將被開啟）。
- ③ 步驟 3：按 "TIME SETTING" 按鈕選擇所需的時間（1 ~ 8 小時）。

■ HEN GIỜ BẬT

Đồng hồ sẽ đếm ngược dần từng giờ cho đến khi BẬT.

- Trong thời gian đồng hồ đếm ngược, quạt sẽ ở chế độ TẮT cho đến khi đồng hồ đếm ngược xong.

- ① Bước 1: Chọn tốc độ mong muốn (tốc độ 1 ~ 9), 1/f YURAGI hoặc CHẾ ĐỘ TỰ ĐỘNG.
- ② Bước 2: Nhấn nút "TIMER" để chọn HEN GIỜ BẬT (Đèn On Timer LED trên Quạt Trần sẽ được bật lên).
- ③ Bước 3: Ấn nút "TIME SETTING" để chọn khoảng thời gian mong muốn (1 ~ 8 giờ).



6

■ OFF TIMER

The Timer will hourly count down until fan is switched OFF.

- During this timer count down, speed will remain the same until the Ceiling Fan is OFF.

- ① Step 1: Select a desired speed (speed 1 ~ 9), 1/f YURAGI or AUTO MODE.
- ② Step 2: Press "TIMER" button to select OFF TIMER.
- ③ Step 3: Press "TIME SETTING" button to select desired time frame (1 ~ 8 hours).

■ 關閉計時器

計時器將開始每小時逐漸倒數至關閉。

- 計時器倒數期間，速度會保持不變直到吊扇關閉。

- ① 步驟 1：選擇所需的速率（速度 1 ~ 9），1/f YURAGI 或自動模式。
- ② 步驟 2：按 "TIMER" 按鈕即可關閉計時器。
- ③ 步驟 3：按 "TIME SETTING" 按鈕選擇所需的時間（1 ~ 8 小時）。

■ HEN GIỜ TẮT

Thiết bị hẹn giờ sẽ dần dần đếm ngược từng tiếng cho tới khi TẮT.

- Trong khi thiết bị hẹn giờ đếm ngược, tốc độ quạt sẽ không thay đổi cho đến khi Quạt Trần TẮT.

- ① Bước 1: Chọn tốc độ mong muốn (tốc độ 1 ~ 9), 1/f YURAGI hoặc CHẾ ĐỘ TỰ ĐỘNG.
- ② Bước 2: Nhấn nút "TIMER" để chọn HEN GIỜ TẮT.
- ③ Bước 3: Ấn nút "TIME SETTING" để chọn khoảng thời gian mong muốn (1 ~ 8 giờ).



7

■ SLEEP MODE

Ceiling Fan speed and timer will gradually reduce until the Ceiling Fan is OFF. Refer SLEEP MODE chart on page 17.

- During this timer count down, speed will go down until the Ceiling Fan is OFF.

- ① Step 1: Select a desired speed (speed 2 ~ 9) or 1/f YURAGI.
- ② Step 2: Press "TIMER" button to select OFF TIMER. SLEEP MODE will only shown with OFF TIMER turn on.

■ 睡眠模式

吊扇的速度以及計時器將逐漸遞減直到吊扇完全停止。請參閱第 17 頁 "睡眠模式" 圖表。

- 計時器倒數期間，速度會逐漸遞減直到吊扇關閉。

- ① 步驟 1：選擇所需的速率（速度 2 ~ 9）或 1/f YURAGI。
- ② 步驟 2：按 "計時器" 按鈕即可關閉計時器。睡眠模式只有在關閉計時器後才顯示。

■ CHẾ ĐỘ NGỦ

Tốc độ Quạt Trần và thiết bị hẹn giờ sẽ dần dần giảm cho đến khi Quạt Trần tắt. XEM biểu đồ CHẾ ĐỘ NGỦ trên trang 17.

- Trong khi thiết bị hẹn giờ đếm ngược, tốc độ quạt sẽ dần dần giảm cho đến khi Quạt Trần TẮT.

- ① Bước 1: Chọn tốc độ mong muốn (tốc độ 2 ~ 9) hoặc 1/f YURAGI.
- ② Bước 2: Nhấn nút "TIMER" để chọn HEN GIỜ TẮT. CHẾ ĐỘ NGỦ sẽ chỉ thể hiện khi Hẹn giờ TẮT được bật.

16



- ③ Step 3 : Press "TIME SETTING" button to select desired time frame (2 ~ 8 hours).
- ④ Step 4 : Press SLEEP MODE button. "SLEEP MODE" will be shown on LCD Display screen. SLEEP MODE is ON.

- ③ 步驟 3 : 按 "TIME SETTING" 按鈕選擇所需的時間 (2 ~ 8 小時)。
- ④ 步驟 4 : 按 "睡眠模式" 按鈕。"SLEEP MODE" 將在 LCD 顯示屏顯示出來。睡眠模式開啟。

- ③ Bước 3 : Ấn nút "TIME SETTING" để chọn khoảng thời gian mong muốn (2 ~ 8 giờ).
- ④ Bước 4 : Ấn nút CHẾ ĐỘ NGỦ, "SLEEP MODE" sẽ hiển thị trên màn hình LCD. Chế độ ngủ được BẬT.



Timer / 計時器 / Đồng hồ hẹn giờ	8h	7h	6h	5h	4h	3h	2h	1h	0h
Speed 9 / 速度 9 / Tốc độ 9	9	→	7	→	5	→	3	→	
		9	→	7	→	5	→	3	
			9	→	7	→	5	→	
				9	→	7	→	5	
Speed 8 / 速度 8 / Tốc độ 8	8	→	6	→	4	→	2	→	
		8	→	6	→	4	→	2	
			8	→	6	→	4	→	
				8	→	6	→	4	
Speed 7 / 速度 7 / Tốc độ 7	7	→	5	→	3	→	1	→	
		7	→	5	→	3	→	1	
			7	→	5	→	3	→	
				7	→	5	→	3	
Speed 6 / 速度 6 / Tốc độ 6	6	→	4	→	2	→	1	→	
		6	→	4	→	2	→	1	
			6	→	4	→	2	→	
				6	→	4	→	2	
Speed 5 / 速度 5 / Tốc độ 5	5	→	3	→	1	→	→	→	
		5	→	3	→	1	→	→	
			5	→	3	→	1	→	
				5	→	3	→	1	
Speed 4 / 速度 4 / Tốc độ 4	4	→	2	→	1	→	→	→	
		4	→	2	→	1	→	→	
			4	→	2	→	1	→	
				4	→	2	→	1	
Speed 3 / 速度 3 / Tốc độ 3	3	→	1	→	→	→	→	→	
		3	→	1	→	→	→	→	
			3	→	1	→	→	→	
				3	→	1	→	→	
Speed 2 / 速度 2 / Tốc độ 2	2	→	1	→	→	→	→	→	
		2	→	1	→	→	→	→	
			2	→	1	→	→	→	
				2	→	1	→	→	

■ **Note:**  
 • SLEEP MODE function is disabled at Speed 1 and 1 hour setting, and ECONAVI MODE.

■ **備注:**  
 • 速度1, 1小時的設置以及 ECONAVI 模式都無法使用睡眠模式。

■ **Lưu ý:**  
 • Chức năng CHẾ ĐỘ NGỦ không hoạt động khi quạt chạy ở Tốc độ 1 và cài đặt 1 giờ, và Chế độ ECONAVI.

How to use

如何使用

Cách sử dụng

OFF / 關閉 / TẮT

### ■ ECONAVI MODE (Only F-60TAN)

ECONAVI MODE function is to control suitable air velocity to human.

It will function based on changing of room temperature.

Air velocity will increase when room temperature in high temperature and reduce when room in low temperature.

#### ■ Note:

- The room temperature varies at different location in a room.
- ECONAVI MODE sensor only detects the room temperature around the sensor position.
- Fan speed adjustment will start after ECONAVI MODE is activated for 10 minutes.
- Afterwards, ECONAVI MODE sensor will undergo temperature detection in every 3 minutes for fan speed adjustment.

#### ① Select a desired speed (speed 1~9).

- Selected speed will be ECONAVI MODE initial speed.

#### ② Press "AUTO MODE" button on Remote Control to activate ECONAVI MODE function.

- ECONAVI LED light at Ceiling Fan will be turned on.
- Press again to deactivate ECONAVI MODE. Fan speed will return to initial speed.

### ■ ECONAVI 模式 (僅 F-60TAN)

ECONAVI 模式功能是控制適合對人類的風速。

它將功能基於室內溫度的變化。

風速將增加當室溫在高的溫度和減少當室溫降低在低的溫度。

#### ■ 備注：

- 在一個房間裡，不同的位置，房間的溫度各不相同。
- ECONAVI 模式感應器只檢測室溫感應器位置附近。
- 風量將在 ECONAVI 模式啟動後的 10 分鐘開始進行調整。
- 隨後，ECONAVI 模式感應器將每 3 分鐘檢測溫度一次以調節風量。

#### ① 選擇所需的溫度 (速度 1~9)。

- 選定的速度將是 ECONAVI 模式初始的速度。

#### ② 按遙控器上的 "AUTO MODE" 按鈕以啟動 ECONAVI 模式功能。

- 吊扇的 ECONAVI LED 燈將被開啟。
- 再次按下以關閉 ECONAVI 模式。風量將恢復到初始速度。

### ■ CHẾ ĐỘ ECONAVI (Chỉ F-60TAN)

Chức năng CHẾ ĐỘ ECONAVI để kiểm soát gia tốc gió thích hợp với người sử dụng.

Chức năng này hoạt động dựa trên sự thay đổi nhiệt độ trong phòng.

Gia tốc gió sẽ tăng khi nhiệt độ trong phòng tăng và giảm khi nhiệt độ trong phòng giảm.

#### ■ Lưu ý:

- Nhiệt độ trong phòng thay đổi tại các vị trí khác nhau trong phòng.
- Bộ cảm biến CHẾ ĐỘ ECONAVI chỉ cảm nhận được nhiệt độ phòng tại những điểm xung quanh vị trí bộ cảm biến.
- Điều chỉnh tốc độ quạt sẽ bắt đầu sau khi CHẾ ĐỘ ECONAVI được kích hoạt động 10 phút.
- Sau đó, cảm biến CHẾ ĐỘ ECONAVI sẽ dò tìm nhiệt độ cứ trong 3 phút một lần để điều chỉnh tốc độ quạt.

#### ① Lựa chọn tốc độ mong muốn (tốc độ 1-9).

- Tốc độ đã được chọn sẽ là tốc độ ban đầu của CHẾ ĐỘ ECONAVI.

#### ② Ấn nút "AUTO MODE" trên bộ điều khiển từ xa để kích hoạt CHẾ ĐỘ ECONAVI.

- Đèn ECONAVI LED trên Quạt Trần sẽ được bật lên.
- Ấn nút ECONAVI một lần nữa để tắt CHẾ ĐỘ ECONAVI. Tốc độ của quạt sẽ quay về tốc độ ban đầu như đã được chọn sẵn.

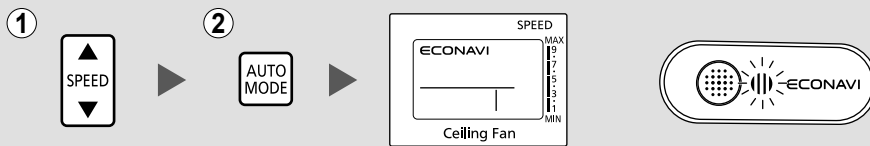

#### ■ Note:

- Speed cannot be changed during ECONAVI MODE activated.
- SLEEP MODE cannot be activated during the operation of ECONAVI MODE.

#### ■ 備注：

- 速度不能在 ECONAVI 模式啟動時更改。
- “睡眠模式”不能在 ECONAVI 模式的操作期間被啟動。

#### ■ Lưu ý:

- Không thể thay đổi tốc độ trong khi CHẾ ĐỘ ECONAVI đang được kích hoạt.
- Không thể kích hoạt CHẾ ĐỘ NGỦ trong khi CHẾ ĐỘ ECONAVI vẫn còn tác dụng.



Room Temperature / 室温 / Phòng Nhiệt độ		Speed Change / 速度轉換 / Thay đổi tốc độ
Range / 範圍 / Khoảng nhiệt độ	Variation / 差異 / Biến thiên	
Above 30° C / 30° C 以上 / ở trên 30° C	Approximately +1° C / 大約 +1° C / Xấp xỉ +1° C	2 Speed Up / 增加 2 速 / Tốc độ tăng 2 bậc
	Approximately -1° C / 大約 -1° C / Xấp xỉ -1° C	2 Speed Down / 減少 2 速 / Tốc độ giảm 2 bậc
29° C ≤ Room Temperature < 30° C / 29° C ≤ 室温 < 30° C / 29° C ≤ Phòng Nhiệt độ < 30° C	Approximately +1° C / 大約 +1° C / Xấp xỉ +1° C	2 Speed Up / 增加 2 速 / Tốc độ tăng 2 bậc
	Approximately -1° C / 大約 -1° C / Xấp xỉ -1° C	1 Speed Down / 減少 1 速 / Tốc độ giảm 1 bậc
24° C ≤ Room Temperature < 29° C / 24° C ≤ 室温 < 29° C / 24° C ≤ Phòng Nhiệt độ < 29° C	Approximately +1° C / 大約 +1° C / Xấp xỉ +1° C	1 Speed Up / 增加 1 速 / Tốc độ tăng 1 bậc
	Approximately -1° C / 大約 -1° C / Xấp xỉ -1° C	1 Speed Down / 減少 1 速 / Tốc độ giảm 1 bậc
Below 24° C / 24° C 以下 / Dưới 24° C	Approximately +1° C / 大約 +1° C / Xấp xỉ +1° C	Speed does not change / 速度沒有改變 / Tốc độ không thay đổi
	Approximately -1° C / 大約 -1° C / Xấp xỉ -1° C	1 Speed Down / 減少 1 速 / Tốc độ giảm 1 bậc

■ **Note:**

Controlling of speed change for ECONAVI MODE function is between speed 1 to speed 9.

■ **備注:**

ECONAVI 模式功能的速度轉換控制是速度 1 至速度 9 之間。

■ **Lưu ý:**

Sự kiểm soát thay đổi tốc độ đối với CHẾ ĐỘ ECONAVI là từ tốc độ 1 đến tốc độ 9.

**Example for ECONAVI MODE Function.**

**ECONAVI 模式功能的例子。**

**Ví dụ về CHẾ ĐỘ ECONAVI Chức Năng.**

- ① Operating in high room temperature.
- ② Operating in low room temperature.

- ① 在高室內操作。
- ② 在低室內操作。

- ① Hoạt động trong điều kiện nhiệt độ trong phòng cao.
- ② Hoạt động trong điều kiện nhiệt độ trong phòng thấp.

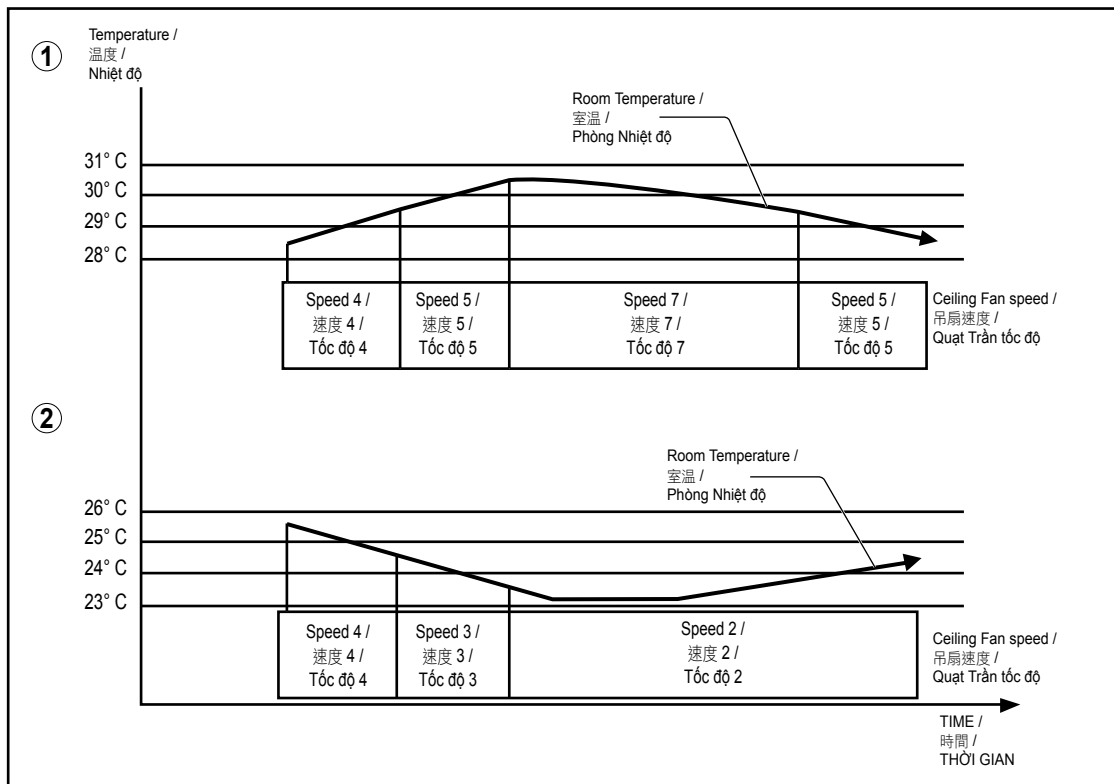

How to use

如何使用

Cách sử dụng



## Maintenance

## 維修

## Bảo dưỡng

- ① Check the Ceiling Fan condition annually. If a problem occurs, stop using the Ceiling Fan. Then refer to a service, sales or maintenance shop.

□ Check point:  
Loosened screws, safety wire condition, motor shaft damage, etc.

- ② Ensure Safety Switch in good condition. If a problem occurs, stop using the Ceiling Fan. Then refer to service or authorized dealer.

- ① 每年檢查吊扇的狀況。如果出現問題，停止使用有關吊扇。然後質詢服務、銷售或維修商店。

□ 檢查點：  
螺絲鬆脫，保險線狀況，發動機轉動軸損壞等等。

- ② 確保安全開關處於良好狀態。如果出現問題，停止使用有關吊扇。然後質詢服務或授權經銷商。

- ① Kiểm tra tình trạng của Quạt Trần hàng năm. Nếu xảy ra bất cứ vấn đề gì, ngưng sử dụng Quạt Trần. Sau đó, liên hệ với phòng dịch vụ hoặc đại lý bán hàng hay trung tâm bảo hành.

□ Các điểm cần kiểm tra:  
Các Vít bị lỏng, tình trạng của Dây An Toàn, hỏng hóc với Trục Động cơ .v.v.

- ② Phải đảm bảo Công Tắc An Toàn đang trong tình trạng tốt. Nếu xảy ra sự cố, hãy tắt Quạt Trần và mang đến trung tâm bảo hành hoặc đại lý ủy quyền.

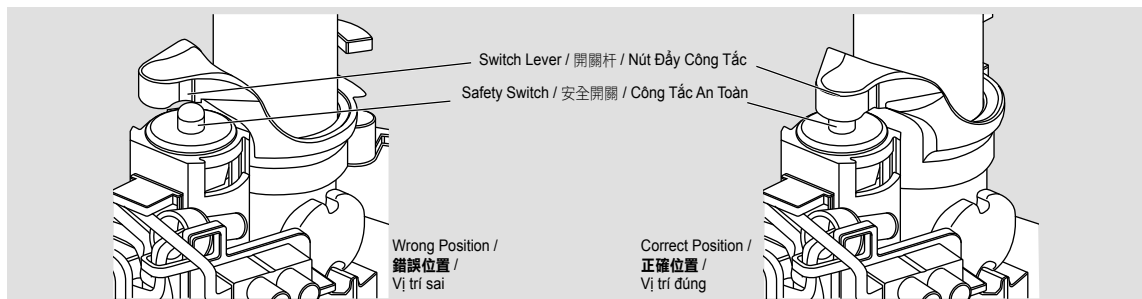

- ③ Keep the Ceiling Fan clean. Wipe away dirt with a clean soft cloth, ordinary soap and water. Wipe it again to dry it. Do not use solvents (gasoline, petroleum, thinner, benzene, alcohol, cleaning powder, alkaline detergent) or any other chemicals.

• Do not bend the Blade while cleaning.

- ④ Do not paint the Blades. If damaged, order a new set of Blades (5 pieces) from a service shop or a sales shop.

- ⑤ When referring to a service, sales or maintenance shop, show these instructions to them and maintain correctly.

- ⑥ If the product is broken or damaged, remove it from the ceiling and replace with new. This is to avoid the Ceiling Fan drops.

- ⑦ The Ceiling Fan suspension system should be examined at least once every two years.

- ③ 保持吊扇清潔。用乾淨的軟布、普通肥皂和水抹去污跡。再抹一次將之抹乾。切勿使用溶劑（汽油，油，稀釋劑，苯，酒精，去污粉和鹼性洗滌劑）或任何其他化學物品。

• 清洗扇翼時請切勿折彎扇翼。

- ④ 切勿為扇翼塗漆。若扇翼損壞了，請向服務商店或銷售商店訂購新的扇翼（5片）。

- ⑤ 當您質詢服務、銷售或維修商店時，請向他們出示此指示以便他們正確地進行維修。

- ⑥ 若產品已折斷或損壞，請從天花板上拆除吊扇，然後換上新的吊扇。這是為了防止吊扇掉落。

- ⑦ 建議每兩年至少檢查吊扇懸掛系統一次。

- ③ Luôn giữ Quạt Trần sạch sẽ. Lau sạch bụi bẩn bằng vải mềm, sạch, xà bông thông thường và nước. Lau khô lại một lần nữa. Không sử dụng các dung môi hòa tan (xăng, dầu, chất pha loãng sơn, benzen, cồn, bột làm sạch, thuốc tẩy có tính kiềm) hay bất kỳ các hóa chất nào khác.

• Không được bẻ cánh quạt trong khi lau chùi.

- ④ Không sơn cánh quạt. Nếu cánh bị hỏng, mua một bộ cánh mới (5 chiếc) để thay thế từ phòng dịch vụ hoặc các đại lý bán hàng.

- ⑤ Khi liên hệ với các phòng dịch vụ, đại lý bán hàng hay trung tâm bảo hành, hãy cung cấp quyền hướng dẫn sử dụng này cho họ để được bảo dưỡng đúng nhất.

- ⑥ Nếu quạt bị vỡ hay bị hỏng, hãy tháo quạt khỏi trần nhà và thay quạt mới. Việc này giúp ngăn cho Quạt Trần không bị rơi.

- ⑦ Nên kiểm tra hệ thống treo Quạt Trần ít nhất hai năm một lần.

## Specifications

## 規格

## Thông số kỹ thuật

Voltage (VAC)	電壓 (VAC)	Điện Áp (VAC)	230	220
Frequency (Hz)	頻率 (Hz)	Tần Số (Hz)	50	50
Wattage (W)	瓦特數 (W)	Điện Năng (W)	3 / 39	3 / 37
Speed 1 / Speed 9	速度 1/速度 9	Tốc độ 1 / Tốc độ 9		
Rotation (RPM)	旋轉度 (RPM)	Gia Tốc Quay (RPM)	80 / 230	80 / 228
Speed 1 / Speed 9	速度 1/速度 9	Tốc độ 1 / Tốc độ 9		
Air Velocity (m/min)	風速 (m/min)	Vận Tốc Gió (m/min)	205	200
Air Delivery (m <sup>3</sup> /min)	送風量 (m <sup>3</sup> /min)	Luồng Gió (m <sup>3</sup> /min)	240	235
Net Weight (kg)	淨重 (kg)	Trọng Lượng Tịnh (kg)	5.3	

Panasonic Corporation

Web site: <http://panasonic.net/>

© Panasonic Ecology System Co., Ltd 2015

Printed in Malaysia

60TDN8001AM  
M0115-1025