



Panasonic®

Panduan Pengendalian Peti Sejuk

Untuk Kegunaan Isi Rumah

No. Model: NR-BV320X, NR-BC360X



Kandungan

● Peringatan keselamatan.....	2
● Langkah-langkah penggunaan yang selamat	4
● Pemasangan	6
● Pengenalpastian bahagian.....	7
● Lampu ECONAVI	8
● Kawalan suhu.....	8
● Kawalan suhu (Mod pelarasan halus).....	9
● Cepat sejuk (Quick Freezing).....	9
● Prime Fresh+.....	10
● Ruang penyegar.....	10
● Penyimpanan makanan di dalam ruang sejuk beku.....	11
● Tip penggunaan.....	11
● Cara membersihkan peti sejuk.....	12
● Pengenalpastian dan penyelesaian masalah.....	14
● Spesifikasi	16

■ BUKAN CFC

Unit ini menggunakan BAHAN BUKANCFC seratus peratus untuk bahan penyejuk (HFC-134a) dan untuk penebatan (Cyclo-Pentane). Oleh itu, peti sejuk ini tidak merosakkan lapisan ozon bumi.

Terima kasih kerana membeli produk Panasonic.

- Sila baca panduan ini dengan teliti dan patuhi amaran keselamatan di halaman 2-5 sebelum menggunakan produk ini.
- Sila pastikan tarikh dan nama kedai di mana anda membeli produk ini dicapkan pada kad jaminan dan simpannya dengan panduan pengendalian.

MAL

ARAH1E201991
P1019-1100
Dicetak di Vietnam

Peringatan keselamatan

Sila pastikan anda mematuhi Panduan ini.



AMARAN

Tanda ini bermakna: Ia mungkin mengakibatkan kecederaan parah atau kematian.



Tanda-tanda ini bermakna perbuatan yang dilarang



Tanda-tanda ini bermakna perbuatan yang diperlukan.



Tanda ini bermakna perkakas mesti dibumikan untuk mengelakkan kejutan elektrik.



PERHATIAN

Tanda ini bermakna: Ia mungkin mengakibatkan kecederaan atau kepincangan.



iso-butane

Risiko kebakaran / bahan mudah terbakar

Jika tidak, ia boleh menyebabkan kebakaran, kecederaan dan kejutan elektrik.



AMARAN

Apabila menggunakan...



- **Jangan** rosakkan litar penyejukan (paip pada bahagian belakang).
- **Jangan** sentuh mesin pemampat atau paip, kawasan ini bersuhu tinggi.
- **Jangan** biarkan kanak-kanak bergayut pada pintu peti sejuk, ia boleh terbalik dan menghempap kanak-kanak itu.
- **Jangan** letak sebarang bekas air di atas peti sejuk kerana limpahan air bisa menyebabkan kejutan elektrik atau pembakaran.
- **Jangan** letakkan pelbagai soket mudah alih atau bekalan mudah alih di bahagian belakang perkakas.
- Pastikan pembukaan pengudaraan, dalam perkakas perkakas atau dalam struktur terbina dalam.



- Perkakas ini tidak bertujuan untuk digunakan oleh individu (termasuk kanak-kanak) yang kekurangan kebolehan fizikal, deria atau mental, atau kurang pengalaman dan pengetahuan, melainkan mereka diawasi atau diberi arahan berkenaan penggunaan perkakas ini oleh individu yang bertanggungjawab ke atas keselamatan mereka. Karak - karak perlu diawasi untuk memastikan mereka tidak bermain-main dengan perkakas.
- Kanak-kanak hendaklah diawasi bagi memastikan mereka tidak bermain dengan perkakas ini.

Apabila mengitar semula produk...



- Sebelum menghantar peti sejuk untuk dikitar semula, sila cabutkan semua pelekat pembuka pintu untuk mengelakkan kanak-kanak daripada terkunci di dalamnya.
- Label amaran yang disebutkan di atas harus disimpan sepanjang hayat peti sejuk.
- Arahan pengendalian hendaklah diserahkan kepada sesiapa yang akan menggunakan atau mengendalikan peti sejuk apabila peti sejuk dipindahkan ke lokasi lain dan dihantar ke kilang kitar semula.
- Berhubung undang-undang tempatan, Siklo Pentana digunakan untuk penebatan peti sejuk ini. Apabila anda membuang unit ini, sila gunakan kaedah yang betul dan jangan hapuskan dengan menggunakan api.

Jika tidak, ia boleh menyebabkan kebakaran, kecederaan dan kejutan elektrik.



WARNING

Untuk palam dan kord kuasa...



- **Jangan** pasang atau cabut palam menggunakan tangan yang basah.
- **Jangan** biarkan kord atau palam rosak.



- Cabut palam kuasa semasa membersihkan peti sejuk.
- Cucukkan terus ke soket dinding dengan voltan terkadar arus terkadar yang sesuai dan cucukkan palam sepenuhnya.
- Khususkan satu soket untuk peti sejuk sahaja. Elakkan daripada menyambung banyak perkakas kepada soket yang sama dan buka sepenuhnya gulungan kord.
- Buang habuk yang terlekat pada palam kuasa dari semasa ke semasa.
- Jika kord kuasa rosak, ia mesti diganti oleh pengilang, wakil servisnya, Pusat Servis Panasonic yang Sah atau orang yang berkelayakan bagi mengelakkan bahaya.
- Jika anda mengesan bau terbakar, cabut palam kuasa dan alihkan udara di dapur.
- **Sila berhenti** menggunakan peti sejuk dengan serta-merta jika sesuatu yang luar biasa atau kegagalan berlaku. Contoh sesuatu yang luar biasa dan kegagalan.
 - Kord atau palam kuasa luar biasa panasnya.
 - Kord kuasa ada kesan torehan yang dalam dan cacat bentuknya.
 - Kord kuasa ada kesan torehan yang dalam dan cacat bentuknya.
 - Anda dapat rasakan arus elektrik yang berdenyut denyut.

Sekiranya berlaku kecemasan...



- Kerja penyelenggaraan hanya boleh dijalankan di bengkel oleh pekerja penyelenggaraan yang terlatih.



- **Jangan** menyimpan bahan yang mudah terbakar, misalnya penyembur aerosol,... dalam peti sejuk.
- **Jangan** gunakan peralatan elektrik seperti pewangi dalam peti sejuk. Penyujuk yang terbakar boleh menangkap api dari percikan kenalan elektrik dan boleh menyebabkan letupan.
- **Jangan** gunakan peralatan elektrik di dalam petak penyimpanan makanan perkakas, kecuali jenis yang dicadangkan oleh pengilang.



- **Jangan** ceraikan komponennya, baiki atau ubah suai peti sejuk ini sendiri. Jika anda ingin membaiki peti sejuk, sila berunding dengan pendedar anda atau pusat servis yang sah.
- **Jangan** gunakan peranti mekanik atau sebarang cara lain untuk mempercepatkan proses cair beku, selain daripada yang disarankan oleh pengilang.

Memasang...



- Betulkan peti sejuk untuk mengelakkan bahaya akibat ketidakseimbangan.
- Apabila meletakkan perkakas, pastikan kord bekalan tidak terperangkap atau rosak.



- Pastikan peti sejuk dicucukan ke soket yang disambungkan dengan sambungan pbumian.

Jika tidak, ia boleh menyebabkan kecederaan dan kemalangan.



PERHATIAN

Apabila membuka/menutup pintu...



- Semasa membuka peti sejuk, berhati-hati agar tidak mengepit tangan sebelah lagi yang memegang pintu peti sejuk.
- Berhati-hati dengan celah di antara pintu kerana ia mungkin menyepit tangan anda semasa ditutup.

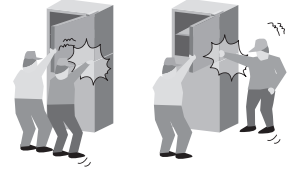

Apabila menyimpan makanan...



- **Jangan** bekukan botol kaca, terdapat risiko kecederaan. (Jika cecair di dalam botol kaca membeku, botol itu boleh pecah dan anda mungkin akan tercedera.)
- **Jangan** kenakan impak yang tinggi ke atas dulang kaca. (Jika tidak, dulang kaca tersebut mungkin pecah dan anda mungkin tercedera.)



Apabila mengalih peti sejuk...



- Pegang peti sejuk dengan kuat semasa mengangkutnya.
- Bentangkan pelapik pelindung, dsbnya di atas lantai yang permukaannya mudah rosak.



Langkah-langkah penggunaan yang selamat

Apabila membuka/menutup pintu...

- **Jangan** simpan barang yang lebih besar daripada dulang atau rak pintunya kerana ini akan menyebabkan pintu tidak tertutup rapat lalu menyebabkan kebocoran udara sejuk.
- **Jangan** buka peti sejuk dengan kerap atau biarkannya terbuka untuk tempoh yang lama bagi mengelakkan air menitik di dalam dan membazirkan tenaga.
- Periksa pendedap bukaan pintu dengan kerap, ia mesti betul rapat dengan badan peti sejuk.

Apabila membersihkan...

- **Jangan** bersihkan peti sejuk dengan bahan kimia atau cecair. Ia mungkin menyebabkan kerosakan dan hakisan di permukaan.
- Bersihkan penyejat air dulang yang terletak di atas mesin pemampat di belakang peti sejuk setiap tiga bulan untuk mencegah bau busuk yang terhasil daripada kelembapan.



Langkah-langkah penggunaan yang selamat

Apabila menggunakan...

- Semasa mencabut keluar palam, biarkan 5 minit sebelum memasangnya semula. Jika tidak, pemampat mungkin tidak dapat berfungsi.
- **Jangan** biarkan pintu terbuka lebih lama daripada yang diperlukan, terutama sekali dalam cuaca yang panas dan lembap.
- Apabila kelembapan tinggi, iaitu semasa musim hujan, pemeluwapan mungkin kelihatan di permukaan kabinet, terutama sekali sekitar gasket pengedap pintu. Lap air pemeluwapan menggunakan kain bersih. Laraskan suhu mengikut keadaan operasi sebenar untuk menjimatkan tenaga.
- Sekiranya anda akan meninggalkan rumah untuk beberapa hari atau tiada apa-apa yang disejukkan di dalam peti sejuk, palam harus dicabut bagi menjimatkan tenaga.
- Dinding luar kabinet peti sejuk kadangkala mungkin menjadi panas, terutama sekali sejurus selepas pemasangan. Ini agak normal dan ia disebabkan oleh Paip Pengering Jenang Antara terbina dalam yang mencegah perpeluhan dan melepaskan haba.
- Kelembapan di dalam bekas segar mungkin memeluwap, oleh itu lap ia dengan kain dari semasa ke semasa. Bersihkan bekas segar sekali sebulan.



Apabila menyimpan makanan...

- **Jangan** letak makanan panas dalam peti sejuk.
- **Jangan** simpan terlalu banyak makanan di dalam peti sejuk. Ruang yang secukupnya mesti disediakan antara makanan untuk mengekalkan kesan kesejukan.
- Simpan buah dan sayur di dalam petak sayuran, di mana kelembapan yang terperangkap akan membantu mengekalkan kualiti makanan untuk tempoh yang lebih lama.
- Barang makanan seperti sayur, buah dan makanan segar hendaklah dibungkus atau dimasukkan ke dalam bekas sebelum menyimpannya di dalam petak sejuk beku atau peti sejuk.
- Masukkan makanan seperti daging atau ikan di dalam petak sejuk beku jika anda mahu menyimpannya untuk tempoh yang lama.
- Air minuman, botol minuman hendaklah ditutup rapat bagi mengelakkan ia berbau.
- Dinginkan makanan panas kepada suhu bilik sebelum menyimpannya di dalam peti sejuk.
- Tutup makanan berair dengan penutup yang ketat, plastik atau kerajang pembalut makanan.



CIRI-CIRI ISTIMEWA

1) ECONAVI

Mod ECONAVI melaksanakan Mikrocip menyepadukan ke papan kawalan utama. Dengan mengesan frekuensi penggunaan di peti sejuk (pembukaan dan penutupan pintu), mod ECONAVI beroperasi secara automatik untuk menjimatkan tenaga.

2) PENYONGSA

Menurut perubahan suhu di dalam ruang, motor berjalan pada kelajuan yang berbeza. Apabila suhu stabil, motor berjalan pada kelajuan rendah (penjimatian tenaga & kebisingan lebih rendah). Apabila penyejukan berkuasa tinggi diperlukan, motor akan berjalan pada kelajuan yang lebih tinggi.

Pemasangan

Jarak dari dinding selepas pemasangan

- Bahagian atas peti sejuk dan siling sekurang-kurangnya 30 cm.
- Dinding dan bahagian belakang peti sejuk sekurang-kurangnya 10 cm.
- Bahagian tepi peti sejuk dan dinding sekurang-kurangnya 5 cm.

Kawasan sekeliling selepas pemasangan

- **Jangan** letakkan peti sejuk di tempat yang lembap kerana ini boleh mengakibatkan pembentukan karat dan menyebabkan kebocoran elektrik.
- **Jangan** letakkan peti sejuk di tempat yang terdedah kepada cahaya matahari kerana haba dan sinaran matahari akan meningkatkan suhunya.
- **Jangan** letakkan peti sejuk dekat dengan sumber haba dapur masak atau ketuhar.
- **Jangan** halang bukaan mengikut keadaan peti sejuk.
- Peti sejuk mesti diletak di tempat yang mempunyai pengaliran udara yang bagus.
- Sekiranya peti sejuk diletakkan di atas permukaan yang tidak rata, laraskan bolt pelaras agar peti sejuk berdiri dengan stabil.
- Peti sejuk disyorkan terletak di tempat yang sejuk. Suhu tinggi dapat memendekkan jangka hayat pemampat.
- Sekiranya peti sejuk diletakkan di bawah kipas siling, ada kemungkinan udara panas dapat meniup ke bilik FC dan PC, kemudian buat ais di bilik FC atau peluh di bilik PC.

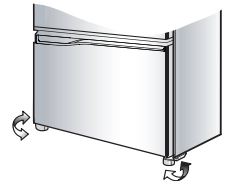
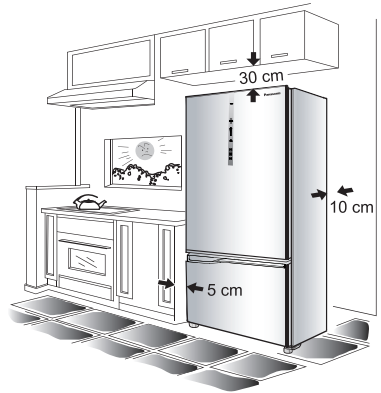

Mengalih atau memindahkan

- Apabila mengalih atau memindahkan peti sejuk, keluarkan pemutar ais, dulang sejatan air dll, dan periksa bagi memastikan tiada air di dalam peti sejuk.

Penetapan kord kuasa

- Untuk menarik keluar kord kuasa untuk digunakan, dulang sejatan air di sebelah kiri hendaklah diangkat. Kemudian keluarkan kord kuasa dan masukkan semula dulang sejatan air ke dalam bloknya dengan menekan kedua-dua sisi.

Lampu LED dan Pembedaan

- Lampu LED peti sejuk, yang direka khusus untuk peti sejuk ini, tidak direka untuk diganti oleh sebarang individu. Jika anda perlu menggantikannya, sila hubungi Pusat Servis Panasonic.
- Jika tiada palam peti sejuk tidak mempunyai dawai bumi, peti sejuk mesti disambungkan dengan sambungan pembedaan bagi mengelakkan bahaya elektrik.

Pengenalan bahagian

- (A) RUANG PENYEJUK
- (B) RUANG PENYEGAR
- (C) RUANG SEJUK BEKU
- ① Lampu LED
- ② Panel kawalan
- ③ Dulang kaca PC
- ④ Petak sayur dulang kaca
- ⑤ Tarik bekas sayur
- ⑥ Petak penyegar
- ⑦ Dulang kaca 1-2
- ⑧ Pembuat ais
- ⑨ Dulang ais
- ⑩ Bekas ais
- ⑪ Dulang kaca FC
- ⑫ Petak sejuk beku
- ⑬ Rak telur
- ⑭ Kotak utiliti
- ⑮ Dulang telur
- ⑯ Rak botol
- ⑰ Rak FC
- ⑱ Bolt boleh laras
- ⑲ Pintu Gasket PC
- ⑳ Pintu Gasket FC
- ㉑ Penyejat Air Dulang
- ㉒ Mesin Pemampat

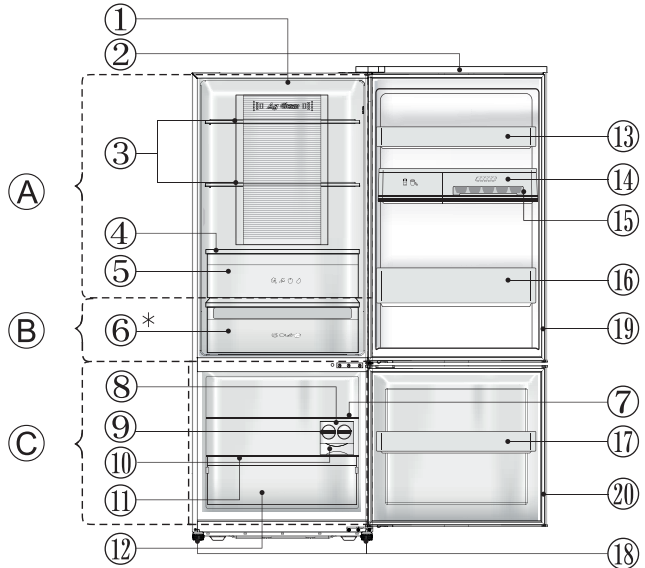

* Dalam model NR-BC360X, terdapat dua petak penyegar dalam ruang penyejar.

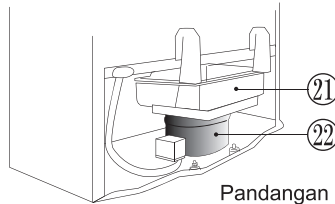

Pandangan belakang produk

② Panel kawalan

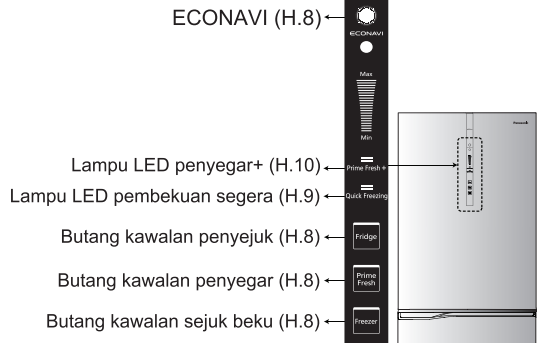

Kawalan terletak di hadapan peti sejuk.

Lampu ECONAVI

Mengesan pembukaan dan penutupan pintu dan kecerahan sekeliling peti sejuk, dan secara automatik mengawal operasi untuk menjimatkan tenaga¹.

Lampu ECONAVI menyala semasa operasi ECONAVI

- Peti sejuk ini mempelajari corak gaya hidup keluarga anda daripada pembukaan dan tempoh masa penggunaan tidak kerap hingga bagi menjalankan operasi ECONAVI.

Perhatian:

- Peti sejuk mempelajari corak gaya hidup anda daripada 3 minggu sebelumnya, dan menggunakan apa yang telah dipelajarinya dari minggu keempat dan seterusnya. Oleh itu, corak "ON/OFF" lampu ECONAVI mungkin berubah dari minggu ke-4 dan seterusnya.

Lampu ECONAVI

Sensor keamatan cahaya



- Kecerahan lampu diturunkan lebih kurang 5 minit selepas lampu dinyalakan.

Tetapan untuk mendayakan operasi ECONAVI

- Operasi ECONAVI didayakan secara automatik hanya apabila kawalan suhu petak penyejuk beku disetkan kepada "Med". (Namun, ECONAVI tidak beroperasi semasa pembekuan cepat beroperasi.)
- Operasi ECONAVI tidak boleh dimulakan secara paksa.

Perhatian:

¹ Keberkesanan berbeza-beza bergantung pada suhu sekeliling, kecerahan sekeliling, kekerapan dan masa pintu dibuka dan ditutup, dan keadaan dalam mana makanan disimpan.

Kawalan suhu



Suhunya boleh dilaraskan untuk tahap Min - Max. Tekan atau atau untuk melaras suhu dalam ruang Penyejuk, Penegar atau Sejuk Beku setiap satu.

"Fridge"	"Max"	Lebih rendah daripada suhu sederhana sebanyak 2°C ~ 3°C
	"Med"	Kira-kira 1°C ~ 6°C
	"Min"	Lebih tinggi daripada suhu sederhana sebanyak 2°C ~ 3°C
"Prime Fresh"	"Max"	Lebih rendah daripada suhu sederhana sebanyak 2°C ~ 3°C
	"Med"	Kira-kira -5°C ~ -1°C
	"Min"	Lebih tinggi daripada suhu sederhana sebanyak 2°C ~ 3°C
"Freezer"	"Max"	Lebih rendah daripada suhu sederhana sebanyak 2°C ~ 3°C
	"Med"	Kira-kira -23°C ~ -17°C
	"Min"	Lebih tinggi daripada suhu sederhana sebanyak 4°C ~ 5°C

Perhatian: Apabila pertama kali menghidupkan peti sejuk, selepas menyambungkan palamnya, laraskan suhu ke kedudukan "Med" bagi setiap kawalan dan biarkannya selama 24 jam untuk operasi penyejukan yang berkesan. Selepas itu, laraskan suhu mengikut keperluan anda. Jika anda ingin menjimatkan tenaga, jangan laraskan suhu lebih rendah daripada keadaan operasi sebenar.

Kawalan Suhu (Mod pelarasan halus)

Peti sejuk ini direka khusus untuk kegunaan tertentu yang sesuai, yang boleh dilaraskan paras suhunya kepada 9 paras terperinci dengan butiran berikut.

Bagaimana untuk mengendalikan mod pelarasan halus

Untuk ruang Sejuk beku

1. Setkan paparan LED kepada “Min” menggunakan butang “Freezer”.
2. Tekan butang “Freezer” (selama saat) sehingga paparan LED kembali ditunjukkan di kedudukan “Min”.
3. Setkan mod “9 paras” dengan mengikuti jadual di bawah dengan menekan butang “Freezer”.

■ Jadual Paparan LED

Tahap Penyejukan	Minimum Maksimum								
Paras	1	2	3	4	5	6	7	8	9
Paparan LED									

Bercahaya

Berkelip-kecip

Tidak menyala

Untuk ruang Penyejuk

Lakukan langkah 1 ~ 3 di atas dengan menekan butang “Fridge” dan bukan butang “Freezer”.

Untuk mengesetkan seting mod pelarasan halus

Ulang langkah 1 dan 2, kemudian peti sejuk kembali kepada mod operasi normal.

Perhatian:

- Kawalan suhu berbeza-beza bergantung pada perubahan persekitaran dan kuantiti makanan yang disimpan.
- Mod pelarasan halus tidak boleh digunakan untuk ruang penyejar.

Cepat sejuk (Quick Freezing)

Cara Mengendalikan mod “Quick Freezing”

- Tekan butang “Freezer” sehingga cahaya LED Biru “Quick Freezing” menyala. Mod “Quick Freezing” bermula selepas 10 saat.

Perhatian:



- Jika anda ingin hentikan operasi serta-merta, tekan dan tahan butang “Freezer” sehingga lampu LED Biru terpadam.
- Sistem akan berhenti beroperasi secara automatik selepas ia beroperasi selama 60 minit (kerana suhu sekeliling di bawah 18°C) atau 150 minit (kerana suhu sekeliling melebihi 18°C) dan kembali ke mod normal (cahaya LED Biru terpadam.)
- LED cahaya biru berkelip-kecip bermakna sistem penyahbekuan sedang berfungsi mod “Quick Freezing” akan bermula sejeurus selepas operasi penyahbekuan selesai.

Prime Fresh+

Cara Mengendalikan mod “Prime Fresh+”

- Tekan butang “Prime Fresh” sehingga cahaya LED Biru “Prime Fresh+” menyala.

Perhatian:

- Jika anda ingin hentikan operasi serta-merta, tekan dan tahan butang “Prime Fresh” sehingga lampu LED Biru  terpadam.
- Sistem akan berhenti beroperasi secara automatik selepas ia beroperasi selama 105 minit (kerana suhu sekeliling di bawah 18°C) atau 150 minit (kerana suhu sekeliling melebihi 18°C) dan kembali ke mod normal (cahaya LED Biru  terpadam.)
- LED cahaya biru  berkelip-kelip bermakna sistem penyahbekuan sedang berfungsi mod “Prime Fresh+” akan bermula sejurus selepas operasi penyahbekuan selesai.

Perhatian:

Apabila mod “Prime Fresh+” aktif, jika anda menetapkan mod “Quick Freezing”, mod “Prime Fresh+” akan berhenti dan peti sejuk mengaktifkan “Quick Freezing” mod dan sebaliknya.

Ruang Penyegar

- Bilik ini sesuai untuk menyimpan makanan segar seperti daging atau ikan. Berbanding dengan menyimpan di dalam bilik Peti Sejuk, hayat penyimpanan daging atau ikan menjadi lebih lama.
- Apabila makanan terlalu dibekukan... Ikan atau daging mentah yang dihiris mungkin terlalu dibekukan. Tetapkan kawalan suhu kepada “Min” untuk mengelakkan makanan daripada terlebih beku.
- Apabila makanan tidak separa beku... Bergantung pada jenis makanan seperti ketulan daging atau seekor ikan yang besar, keadaan penyimpanan dan suhu ambien, makanan tidak boleh dibekukan separa seperti yang dimahukan. Tetapkan kawalan suhu kepada “Max”.

Mudah dipotong.
Makanan yang separa beku mudah untuk dipotong! Ia amat berguna.

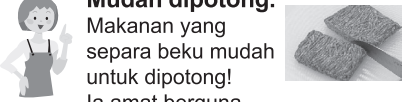

Bekas prime fresh kecil di ruang penyegar.

(Model NR-BC360X telah ditambah bekas penyegar kecil.)

Catatan: Jangan letakkan makanan melebihi garisan “Tahap Makanan” di dalam bekas penyegar besar.
(Pintu tidak boleh ditutup sepenuhnya dan fros mungkin terjadi.)

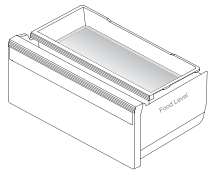

Penyimpanan makanan di dalam ruang sejuk beku

Petak sejuk beku

Penyimpanan Maksimum

Jika makanan yang disimpan terkeluar dari pinggir bekas, pintu peti sejuk beku tidak boleh ditutup rapat dan ruang itu mungkin akan diselaputi fros.

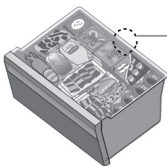

Cara-cara membuat kiub ais dengan pembuat ais

LANGKAH

1. Isikan air ke dalam dulang ais sehingga mencecah garis paras air.
2. Masukkan dulang air ke dalam petak sejuk beku, tunggu sehingga ais terhasil.
3. Untuk mengeluarkan kiub ais, tahan dengan tangan kiri dan pulas dulang kiub ais mengikut arah jam dengan tangan kanan. Kiub ais akan jatuh ke dalam dulang petak ais.

Perhatian: Jangan tuang air ke dalam bekas ais untuk membuat ais, jika tidak bekas mungkin akan retak.

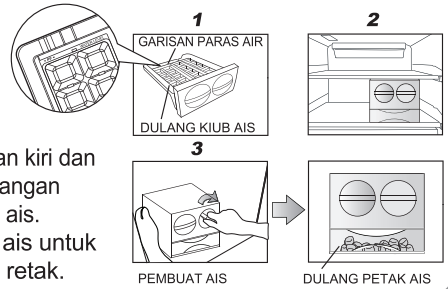

Tip Penggunaan

Ruang penyejuk	“Makanan dan minuman yang diproses...” Untuk penyimpanan makanan dan minuman biasa atau penyimpanan sementara makanan yang akan dihidangkan.	
Kotak utiliti	“Telur dan kosmetik...” Untuk mengelakkan bau daripada merebak di dalam bilik sejuk.	
Tarik Bekas Sayur	“Buah-buahan dan sayur-sayuran” Lembapan yang agak tinggi memastikan buah dan sayur kekal segar dan banyak airnya.	
Ruang penyejar	“Makanan segar...” Untuk penyimpanan makanan segar seperti daging atau ikan untuk 1 minggu dengan penyejukan lembut.	
Ruang sejuk beku	“Makanan kering atau makanan sejuk beku...” Untuk menyimpan makanan untuk tempoh masa yang panjang.	



Penyimpanan menggunakan bekas kedap udara amat disyorkan!

Untuk mencegah bahagian dalam daripada bertukar warna!



- Potongan buah sitrus
(→ Plastik akan bertukar warna menjadi putih.)

Untuk mencegah bau daripada merebak!



- Bawang putih atau sayuran lain yang berbau kuat
(→ Bau akan merebak ke makanan lain yang berdekatan.)

Cara membersihkan peti sejuk

1 Pembersihan Bahagian Dalam

Bersihkan kotoran menggunakan air yang suam. Apabila kotoran sukar ditanggalkan, lap ia menggunakan kain lembut yang dibasahkan dengan air suam bersabun. Kemudian bilas dengan mengelap menggunakan kain lembut yang dibasahkan.

2 Pembersihan Bahagian Luar

Membersihkan menggunakan kain lembut dan air suam bersabun. Kemudian bilas.

3 Pintu Gasket FC/PC

- Bersihkannya dengan mengelap perlahan-lahan. Di bahagian ini, gel petroleum disapukan untuk mengurangkan geseran dengan badan peti sejuk. Berhati-hati agar anda tidak mengelap gel ini.
- Pendedap bukaan pintu boleh diganti apabila sampai penghujung hayatnya. Apabila membersihkannya, tolak semula pendedap ke dalam alurnya jika ia terkeluar.



Perhatian: Jangan gunakan yang berikut. (Jika tidak, permukaannya akan bercalar.)



Alkali atau Alkali cair

Bahan pencuci dapur (ia menyebabkan plastik merekah!)



Serbuk pencuci atau sabun



Benzina, pencair, alkohol, asid, petroleum



Penyental



Air panas

Membuang peti sayur-sayuran, peti makanan segar dan peti Freezer untuk pembersihan

• Mengeluarkan

1. Tarik bekas sehingga ia sampai ke hujung penahan.
2. Tarik bahagian depan bekas ke atas sedikit, kemudian tarik keluar sepenuhnya.

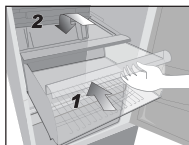
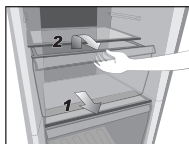

• Memasang

1. Tolak bekas di atas kedua-dua belah penyokong
2. Naikkannya sedikit, kemudian tolak hingga ke hujung.

Mengeluarkan rak telur, rak botol, rak FC dan kotak utiliti untuk pembersihan

• Mengeluarkan

1. Naikkan ke atas, bergilirgilir antara kanan dan kiri.

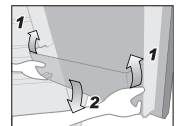

• Memasang

2. Letakkannya di atas kedua-dua penyokong, kemudian tolak hingga ia sampai ke hujung penyokong.

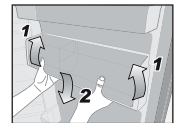

Cara membersihkan peti sejuk

Mengeluarkan dulang kaca PC untuk pembersihan

• Mengeluarkan

1. Buka cangkuk bahagian yang tersembul di belakang dengan menariknya ke atas dan tarik dulang ke depan sehingga ia terkeluar sepenuhnya.

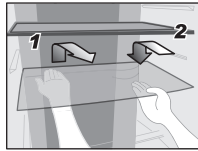

• Memasang

2. Tolak dulang sehingga ia sampai ke kunci hujung.

Perhatian:

- Apabila mengeluarkan dulang di atas bekas sayur, sila tarik keluar bekas sayur dahulu dan kemudian ikut arahan mengeluarkan dulang seperti di atas.
- Sekiranya anda ingin memasang semula dulang tetapi ia enggan mengunci, pastikan anda tidak memasang dulang ke tempat yang salah.
- Pastikan anda tidak memasang bahagian atas dulang secara terbalik.
- Dua dulang kaca PC boleh digunakan secara berselang-seli, tetapi petak sayur dulang kaca hanya boleh dipasang atas bekas sayur.

Mengeluarkan dulang kaca FC untuk pembersihan

• Mengeluarkan

1. Lepaskan cangkuk jorokan di bahagian hadapan dengan mengangkatnya ke atas dan menarik dulang keluar sehingga mengeluarkan.

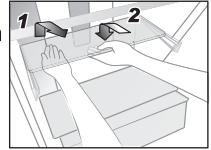

• Memasang

2. Tolak dulang sehingga ia sampai ke kunci hujung.

Perhatian:

- Sekiranya anda ingin memasang semula dulang tetapi ia enggan mengunci, pastikan anda tidak memasang dulang ke tempat yang salah.
- (Dalam kes dulang kaca 1-2) untuk meluaskan lagi ruang simpanan dalam bilik sejuk beku, dulang depan boleh dikeluarkan dan disusun dengan dulang yang lain.

Mengeluarkan pan penguapan air untuk pembersihan

• Mengeluarkan

1. Sengetkan sedikit penyejat air dulang dan kemudian angkat ia ke atas sehingga lubang penyejat air dulang terbuka daripada cangkuk penyejat air dulang.
2. Tarik penyejat air dulang sehingga ia menyentuh dengan paip penyejat air dengan teliti kemudian ambilnya di bawah paip penguap.

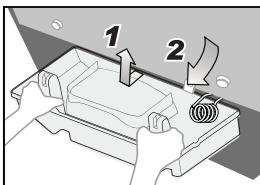

• Memasang

1. Insert the pan water evap under the evap pipe.
2. Masukkan lubang penyejat air dulang ke dalam cangkuk dan tekan di kedua belah.

Perhatian: Semak status untuk memastikan paip penyejat air tidak menyentuh penyejat air dulang.

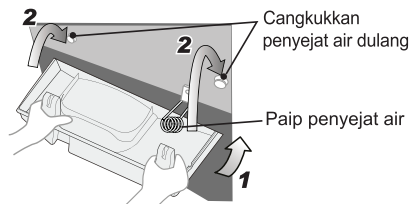

Pengenalpastian dan penyelesaian masalah

Sebelum anda membuat panggilan untuk perkhidmatan, sila semak item berikut:

Peti sejuk tidak dapat beroperasi.

- Periksa dan pastikan bahawa palam dan soketnya berada dalam keadaan yang baik.
- Periksa untuk melihat jika terdapat sebarang masalah pada fi us utama dan sistem elektrik di dalam rumah.
- Periksa dengan mencabut palam dan tunggu 5 minit sebelum memasang semula palam.

Peti sejuk tidak cukup sejuk.

- Periksa untuk memastikan bahawa dail kawalan suhu berada di kedudukan yang betul.
- Periksa untuk melihat jika peti sejuk mempunyai beban lebih atau jika terdapat barang makanan yang panas dimasukkan ke dalamnya.
- Adakah peti sejuk terletak di tempat yang terdedah terus kepada pancaran matahari atau sumber haba?
- Adakah pintu peti sejuk tertutup rapat?
- Adakah peti sejuk dibuka dengan kerap?

Luaran

- Apabila kelembapan sekeliling terlalu tinggi, mungkin terdapat embun pada gasket pintu. Keadaan ini akan terhenti sekiranya kelembapan udara berkurang. Sila lapkannya dengan kain yang kering.

Terdapat embun, salji.

Dalaman

- Adakah pintu ditutup rapat?
- Adakah pintu dibuka dan ditutup terlalu kerap?
- Apabila kelembapan cuaca terlalu tinggi, masa bukaan lama atau pembuatan ais terlalu banyak di dalam bahagian sejuk beku, salji beku boleh terhasil. Keadaan ini adalah normal. Sila lap dengan kain yang kering dan lembut.



Peti sejuk mengeluarkan bunyi bising.

- Periksa sama ada peti sejuk ditempatkan pada lantai yang stabil atau dipasang dengan betul.
- Periksa jika terdapat sebarang objek yang bersentuhan dengan peti sejuk.
- Periksa sama ada paip penyejat air bersentuhan dengan penyejat air dulang.

Makanan menjadi beku.

- Adakah anda meletakkan makanan berdekatan saluran udara sejuk?
- Adakah anda selaraskan kawalan suhu ke "Max"? Selaraskan ke "Min"?
- Adakah anda meletakkan makanan dalam petak penyejat?

Bahagian dalam berbau.

- Adakah anda menyimpan makanan dengan bau busuk tanpa membungkusnya?

Pengenalpastian dan penyelesaian masalah

Permukaan peti sejuk panas.

- Disebabkan peti sejuk dilengkapi dengan pencegah embun dan tiub sinaran haba, permukaan peti sejuk menjadi lebih hangat semasa beroperasi.
- Plat belakang dan sisi mungkin menjadi lebih hangat terutamanya semasa memulakan atau sekiranya pintu dibuka dan ditutup dengan kerap.

Bunyi normal peti sejuk.

- Semasa peti sejuk mula beroperasi, bunyi seperti aliran air dan air mendidih terhasil. Ia adalah bunyi cecair penyejuk.
- Bunyi bising akan terhasil semasa sistem nyahfros automatik beroperasi.
- Dilatasi butiran di dalam peti sejuk semasa proses penyejukan boleh menyebabkan bunyi "krek-krek".
- Anda mungkin berasa bunyi operasi kuat kerana pemampat beroperasi pada kelajuan tinggi dalam keadaan berikut: Peti sejuk tidak sejuk sepenuhnya dalam keadaan tertentu seperti menggunakannya buat pertama kali, bukaan/tutupan pintu terlalu kerap, suhu persekitaran tinggi. Bunyi menjadi lebih senyap selepas sejuk sepenuhnya.

Lampu ECONAVI tidak menyala dengan betul.

ECONAVI tidak beroperasi. (lampu ECONAVI tidak menyala)

- Adakah pembekuan cepat beroperasi?
- Adakah tetapan suhu petak penyejuk beku ditetapkan kepada selain daripada "Med"?
- Adakah anda kerap membuka pintunya, atau menyimpan makanan yang sangat panas?
- Fungsi belajar mungkin menyahdayakan operasi ECONAVI secara automatik semasa tempoh penggunaan kerap.

Operasi ECONAVI jarang-jarang dijalankan.

- Adakah bekalan kuasa terputus? Sekiranya bekalan kuasa terputus, data fungsi belajar yang dikumpulkan sehingga waktu itu akan hilang. Operasi ECONAVI akan jarang-jarang dijalankan sehingga fungsi belajar telah mengumpulkan data lagi.

Operasi ECONAVI berhenti separuh jalan.

- Jika, contohnya, penyahfrosan (auto) dihidupkan semasa operasi ECONAVI, operasi penyejukan normal perlu dijalankan selepas itu agar operasi ECONAVI boleh dihentikan.
- Kadangkala fungsi belajar mungkin memulakan semula operasi penyejukan normal.

Operasi ECONAVI dijalankan terlalu kerap (lampu ECONAVI jarang mati).

- Adakah penderia keamatan cahaya tersembunyi?
- Adakah terdapat calaran kotoran pada panel kawalan (bahagian keamatan cahaya)?
- Operasi ECONAVI mungkin dijalankan semasa peti sejuk sedang digunakan bergantung pada keadaan penggunaan, tetapi prestasi penyejukan dikekalkan.

Spesifikasi

No. Model		NR-BV320X	NR-BC360X
Pengkadaran Bintang Pembeku			
Kapasitas BERSIH (L)	Jumlah	322	358
	Pembeku	104	
	Peti Sejuk, Penyegar	218	254
Dimensi Luar Luas x Dalam x Tinggi (mm)		601 x 656 x 1645	601 x 656 x 1785
Berat Bersih (kg)		55	57
Jenis Peti Sejuk		R600a	
Voltan Terkadar (V) Frekuensi Terkadar (Hz)		Rujuk kepada label kadaran yang ditampal dalam kabinet.	

Panasonic Corporation

Website: <http://www.panasonic.com>

© Panasonic Appliances Vietnam Co., Ltd. 2019

操作說明 雪櫃

家用型

型號: NR-BV320X, NR-BC360X



內容

● 安全使用須知.....	2
● 使用須知.....	4
● 安裝.....	6
● 各部名稱.....	7
● ECONAVI 操作.....	8
● 溫度控制.....	8
● 溫度控制 (微調模式).....	9
● 變頻器控制顯示 (Quick Freezing).....	9
● 新的主保鮮制模式 (Prime Fresh+).....	10
● 主保鮮室.....	10
● 儲存在急凍室的食物.....	11
● 使用提示.....	11
● 如何清洗雪櫃.....	12
● 雪櫃使用說明指引.....	14
● 規格.....	16

■ NON-CFC

本機的製冷劑 (異丁烷 (R600a)) 和隔熱劑 (Cyclo-Pentane) 都使用完全無氟的材料。
所以使用該雪櫃不會傷害地球的臭氧層。

非常感謝您購買 Panasonic 產品。

- 使用本產品前請仔細閱讀這些說明並遵照第 18-21 頁的安全注意事項。
- 請確保保用證上的購買日期和零售商名稱蓋有印章，並將它和本操作指南一同收妥。

MAL

ARAH1E201991
P1019-1100
越南印刷

安全使用須知

請確保遵循這些說明。



警告

這個標識表示
[可能導致嚴重傷害或者死亡。]



這些標識表示禁止。



這個標識表示需要採取行動。



這個標誌表示雪櫃必須接地以防止電擊。



小心

這個標識表示
[可能導致傷害或故障。]



iso-butane
火災危害/易燃物品



警告

否則可能導致火災，
燙傷，爆炸或觸電。

使用時...



- 切勿損壞製冷電路（位於機背的管道）。
- 切勿觸摸壓縮機或管道，此區域溫度較高。
- 切勿讓孩童攀在雪櫃門上玩耍，雪櫃可能會因此翻倒壓在孩童身上。
- 不要將任何水容器放在冰箱頂部以防止溢出來的水引起電擊或燃燒。
- 切勿在設備後部放置多個便攜式插座或便攜式耗材。
- 保持設備外殼或內置結構中的通風口暢通無阻。



- 該雪櫃不適合身體，感官或精神能力降低或者缺乏經驗和知識的人員（包括孩童）使用，除非得到其安全負責人員關於使用雪櫃的監督或指示。
- 應對孩童進行監督，確保其不使用雪櫃玩耍。

回收產品時...



- 在將雪櫃做再生資源利用之前，請拆除所有的門上密封條，以防止孩童被關閉在裏面。
- 務必在雪櫃的使用壽命全程保存好上述警告標籤。
- 如果雪櫃被搬遷到其他地點以及被運送到回收廠，必須將使用者手冊轉交給任何可能使用或處理雪櫃的人。
- 根據當地相關法律，本雪櫃使用異丁烷作為製冷劑。丟棄本機時，請以適當的方法處理之，切勿以火焚化。

否則可能導致火災，
燙傷，爆炸或觸電。



警告

適用於電源插頭和電源線...



- 切勿用濕手插拔插頭。
- 切勿讓電源線或插頭受損。



- 清潔時請拔下電源插頭。
 - 完全插入符合雪櫃額定電流及額定電壓的牆上電源插座。
 - 專為雪櫃預留一個插頭。
請完全展開電源線，避免將過多電器連接到供雪櫃使用的同一插頭上。
 - 定期清除電源插頭上的灰塵。
 - 如果電源線損壞，必須由廠家，服務代理或相關的合格人員進行更換，以防發生危險。
 - 若您聞到一股燒焦的氣味，請斷開電源插頭，並對廚房進行通風。
 - 若出現任何異常現象或故障，請停止使用本雪櫃。異常及故障範例。
 - 電源線或插頭異常滾燙。
 - 電源線被深切或變形。
 - 聞到燒焦氣味。
 - 有麻刺感。
- 請立即聯繫您當地的經銷商進行保養/維修。

在緊急情況下...



R600a
iso-butane

- 只能由專業維修工人在車間進行維修工作。



- 不要爆炸性物（如氣溶罐）與易燃推和化 品或科一起存放在器具中。
- 勿在冰箱使用除臭等 器。泄漏的制冷可能 從 觸点的火花中捕并可能引起爆炸。
- 勿在的食品藏室使用器，除非它屬於制造商推荐的型。



- 切勿自行嘗試拆解，維修或改裝雪櫃。
需要維修雪櫃時，請諮詢您的零售商或授權服務中心。
- 切勿使用機械裝置或其他方式加速解凍，製造商建議的方式除外。

安裝時需注意...



- 固定冰箱以避免因不平衡而致的危。
- 定位設備時，請確保電源線沒有被困或損壞。



- 確保將雪櫃插入接地主線插座。切勿插入未接地的主線插座。

否則可能導致燙傷或意外事故。



開/關櫃門時...



- 在打開雪櫃時，注意撐住門不要夾到另一隻手。
- 注意門的間隔。關門時可能夾住您的手。

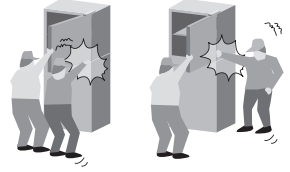

儲存食物時...



- 切勿急凍玻璃瓶，否則可能導致傷害事故發生。
(若玻璃瓶內的液體凍結，玻璃瓶可能破裂，對您造成傷害。)
- 切勿在玻璃托架上 放置較重物品或施加較大衝擊力。
(否則，這些玻璃托架可能會破碎，您可能會因此而受傷。)



移動雪櫃時...



- 搬運時請牢牢抓緊雪櫃。
- 表面容易受損的地面應使用防護罩等。



使用須知

開/關櫃門時...

- 切勿冷藏比托架或托盤大的物品，否則雪櫃門無法完全關閉，從而造成冷氣洩漏。
- 切勿頻繁打開雪櫃或打開很長一段時間，以防雪櫃內部形成水滴，因而浪費能源。
- 經常檢查櫃門密封膠，它必須與雪櫃櫃身完全貼合。

清潔時...

- 切勿使用化學物質或液體清理雪櫃。這些物體將會損壞和腐蝕雪櫃表面。
- 每三個月清洗一次雪櫃背部壓縮機上方的排水托盤，以防止因潮濕產生異味。



使用須知

使用時...

- 當拔掉插頭後，請等 5 分鐘，然後再插上。否則，可能壓縮機會停止工作。
- 根據實際操作狀態調校溫度以節省能源。
- 若您將外出一段時間，或是雪櫃裡沒有冷藏任何物品，應拔出插頭以節約能源。
- 雪櫃外壁有時會發熱，特別是在剛剛安裝之後。這種情況很正常，這是由於用來防止雪櫃凝結水汽散發出熱量而內置的豎框乾燥機管造成的。
- 當濕度很高時（例如在雨季）在雪櫃機身外部可能會有水汽，特別是在櫃門密封墊周圍。請用乾淨的布片擦掉凝結的水汽。
- 新鮮盒里面的濕氣可能會凝結成水汽，所以需要布片定期進行擦拭。每月對新鮮盒清潔一次。
- 切勿將櫃門長時間打開，特別是在炎熱潮濕的天氣裡更需注意。



儲存食物時...

- 切勿把熱/燙的食物放進雪櫃。
- 切勿放置過多的東西。
食品之間必須要有間隙以保持冷卻效果。
- 將水果和蔬菜儲存在蔬菜保鮮盒中，鎖緊水份，令食物長時間保鮮。
- 應蓋緊飲水瓶，飲料瓶，以防止異味進入瓶內。
- 將蔬菜，水果及新鮮食品等食物放進雪櫃急凍或冷藏前，應使用保鮮紙包好或放入保鮮盒中。
- 如要長時間儲存，應將肉或魚等食物放入急凍室。
- 將熱饅放入雪櫃之前，請將其冷卻至室溫。
- 用緊蓋，塑料膜或箔片蓋住多汁食品。



特殊功能

1) ECONAVI

運行環保導航 (ECONAVI) 模式的微晶片與主控制板集成。環保導航 (ECONAVI) 模式通過檢測冰箱的使用頻率（開門和關門）來自動運行以節省能源。

2) 變頻器

根據箱內的溫度變化，電動機會以不同速度運轉。

當溫度穩定時，電動機會以較低速度運轉（節能和低噪音）。當需要強力製冷時，電動機會以較高速度運轉。

安裝

安裝位置與牆壁間的距離

- 雪櫃頂部和天花板之間必須至少留有30厘米的空隙。
- 雪櫃背面與牆壁之間必須至少留有10厘米的空隙。
- 雪櫃側面與牆壁之間必須至少留有5厘米的空隙。

安裝區域

- 切勿把雪櫃放置在潮濕的地方。因為這樣容易生銹可能導致漏電。
- 切勿把雪櫃直接放置在陽光下照射。因為熱和陽光將使雪櫃溫度上升。
- 切勿將雪櫃靠近熱源，例如廚灶或烤箱。
- 切勿堵塞雪櫃四周的空隙。
- 雪櫃必須放置在空氣流通的位置。
- 如果雪櫃沒有接地插頭，須將其連接至接地端，以防止漏電的危險。
- 冰箱應放置在陰涼處。高溫會縮短壓縮機的壽命。
- 如果將冰箱放在吊扇下，則熱空氣可能會吹入FC和PC機房，然後在FC機房中結冰或在PC機房中出汗。

移動或變更位置

- 在移動或轉移該冰箱時，移開制冰裝置、冷凍箱、鍋水蒸發器等，檢查以確保冰箱內無水。

電源線設定

- 若使用電源線，應將左邊的排水托盤移開，然後拿出電源線，按下兩側將排水托盤插入雪櫃內。

LED 燈和接地

- 專為本雪櫃設計的雪櫃內 LED 燈，無法由個人進行更換。若您需要更換時，請聯絡‘服務中心’。
- 如果雪櫃沒有接地插頭，須將其連接至接地端以防漏電。

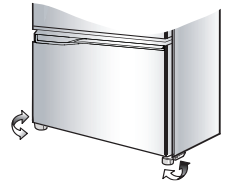
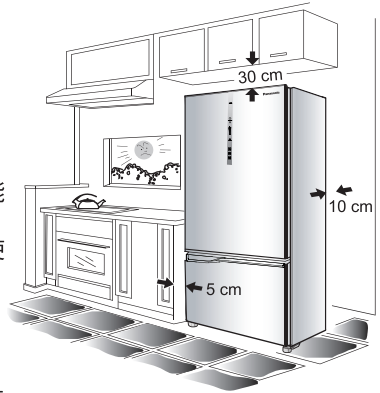

各部名稱

- Ⓐ 冷藏室
- Ⓑ 主保鮮室
- Ⓒ 急凍室
- ① LED 燈
- ② 控制面板
- ③ PC 玻璃托板
- ④ 玻璃托板保鮮格
- ⑤ 蔬果格
- ⑥ 主保鮮格
- ⑦ 1-2 玻璃轉盤
- ⑧ 制冰裝置
- ⑨ 製冰格
- ⑩ 制冰格
- ⑪ FC 玻璃轉盤
- ⑫ 底部急凍格
- ⑬ 蛋架
- ⑭ 通用容器
- ⑮ 蛋托
- ⑯ 瓶架
- ⑰ 托架 FC
- ⑱ 可調節螺栓
- ⑲ 門襯墊 PC
- ⑳ 門襯墊 FC
- ㉑ 平底水蒸發器
- ㉒ 壓縮機

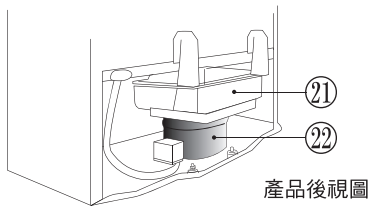
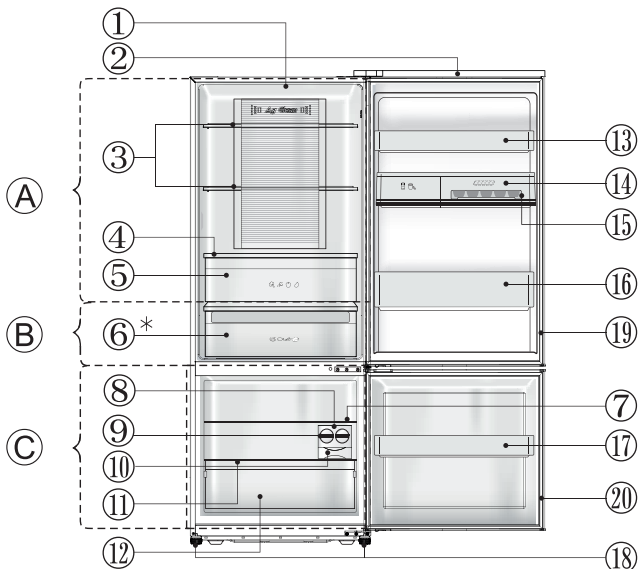

產品後視圖

* NR-BC360X型號中主保鮮室中有兩個主保鮮格。

② 控制面板

ECONAVI (第24頁)

- 新的主保鮮制模式LED指示燈 (第26頁)
- 快速冷藏LED指示燈 (第25頁)
- 冷藏室控制按鈕 (第24頁)
- 主保鮮控制按鈕 (第24頁)
- 急凍室控制按鈕 (第24頁)

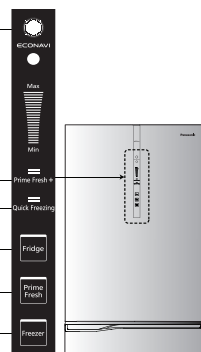

控制器位於雪櫃前面

ECONAVI 操作

檢測門的打開和關閉以及雪櫃周圍的亮度，并自動操作控制，從而節約能源¹。

在 ECONAVI 操作過程中，ECONAVI 操作燈亮起

- 雪櫃在開啟及偶爾執行 ECONAVI 操作期間，可以學習您的家庭生活方式。

備註:

- 雪櫃前3周學習您的生活方式，從第 4 周開始可按您的生活方式來執行工作。因此，ECONAVI 燈的“ON/OFF”（開啟/關閉）模式將可能從第 4 周以後開始改變。
- 打開燈后，燈的亮度將降低大約 5 分鐘。

ECONAVI 燈

光強傳感器















啟用 ECONAVI 操作的設定

- 只有當急凍室的溫度控制設定為 “Med”（中溫）時，ECONAVI 操作才會自動啟用。（然而，正在進行急凍時無法操作 ECONAVI。）
- 不能強行啟動 ECONAVI 操作。

備註:

¹效力視乎環境溫度、環境的亮度、次數和門打開和關閉狀態，以及食品存儲狀態而不同。

溫度控制

 <p>溫度調控範圍為 Min - Max 級別。按下  或  或  或分別調整冷藏室、主保鮮或急凍室內的溫度。</p>	“Fridge”	“Max” 	低於 2°C ~ 3°C
		“Med” 	大約 1°C ~ 6°C
		“Min” 	高於 2°C ~ 3°C
	“Prime Fresh”	“Max” 	低於 2°C ~ 3°C
		“Med” 	大約 -5°C ~ -1°C
		“Min” 	高於 2°C ~ 3°C
	“Freezer”	“Max” 	低於 2°C ~ 3°C
		“Med” 	大約 -23°C ~ -17°C
		“Min” 	高於 4°C ~ 5°C

備註:

第一次操作雪櫃時，插上插頭後，將溫度調到每個控制的“Med”（中間）位置，並讓其運行24小時，以便進入有效的製冷操作階段。之後，可根據您的要求調節溫度。若您想要節能，請勿將溫度調節至低於實際操作環境的溫度。

溫度控制（微調模式）

本雪櫃經特別設計，旨在滿足特殊用途，細分成9個溫度等級以供調節，其詳情如下。

如何操作“微調模式”模式

對於急凍室

1. 用“Freezer”按鈕將LED顯示屏設定為“Min”（最小）。
2. 按“Freezer”按鈕（幾秒鐘），直至LED顯示屏返回顯示“Min”（最小）位置。
3. 按“Freezer”按鈕，遵循下表設定“9個等級”模式。

■ 急凍室控制 LED 顯示屏

製冷等級									
個等級	1	2	3	4	5	6	7	8	9
急凍室控制 LED 顯示屏									

照明

閃爍

不亮

對於冷藏室

按下「Fridge（冷藏室）」按鈕而不是「Freezer（急凍室）」按鈕根據上面的1~3步操作。

重新設定“微調模式”模式

重複步驟1和2，然後雪櫃會返回至正常操作模式。

備註：溫度控制視乎環境和食物除遵量的變化而不同。

變頻器控制顯示（Quick Freezing）

如何操作“Quick Freezing”模式

- 按下「Freezer（急凍室）」按鈕直至LED藍色指示燈“Quick Freezing”點亮。10秒鐘之後「Quick Freezing（速凍）」模式啟動。

備註：



- 如果您想立即停止運行，則按住「Freezer（急凍室）」按鈕，直至LED藍色指示燈 熄滅。
- 在運行60分鐘（環境溫度低於18°C）或運行150分鐘（環境溫度高於18°C）之後，系統將自動停止運行並返回正常模式（LED藍色指示燈 熄滅。）
- 藍色LED燈 閃爍表示解凍系統正在運行，“Quick Freezing”模式會在解凍操作結束後立即開始。

新的主保鮮制模式 (Prime Fresh+)

如何操作“Prime Fresh+”模式

- 按下「Prime Fresh (主保鮮室)」按鈕直至LED藍色指示燈“Prime Fresh+”點亮。

備註:

- 如果您想立即停止運行，則按住「Prime Fresh (主保鮮室)」按鈕，直至LED藍色指示燈  熄滅。
- 在運行105分鐘（環境溫度低於18°C）或運行150分鐘（環境溫度高於18°C）之後，系統將自動停止運行並返回正常模式（LED藍色指示燈  熄滅。）
- 藍色LED燈  閃爍表示解凍系統正在運行，“Prime Fresh+”模式會在解凍操作結束後立即開始。

備註:

當新的主保鮮制模式 (Prime Fresh+) 處於活動狀態時，如果設置變頻器控制顯示 (Quick Freezing)，新的主保鮮制模式 (Prime Fresh+) 將停止，冰箱激活變頻器控制顯示 (Quick Freezing)，反之亦然。

主保鮮室

- 主保鮮室適合儲存魚、肉等新鮮食材。與冷藏室相比，魚、肉的儲藏壽命會延長。
- 食物冷凍過度時
魚片或肉片可能會過度冷凍，將溫度控制設置為“Min”，避免食物過度冷凍。
- 食物無法完全冷凍時
受到食物大小影響，如肉塊和體型較大的魚，以及儲存條件和周圍溫度等，食物可能無法達到預期的冷凍效果。此時將溫度控制設置為“Max”。

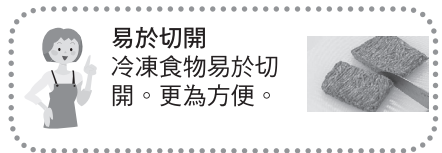

主保鮮室中的小保鮮格。

（NR-BC360配有額外的小主保鮮格。）

注意：存放食物不要超過大主保鮮格中的“食物線”。

（冰箱門可能無法完全關閉，會產生霜。）

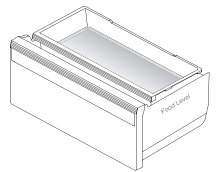

儲存在急凍室的食物

底部急凍格

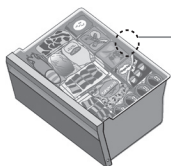

最大值儲存

如果放入的食物超出容器的邊緣，則冷凍效果會大大降低或急凍室會形成霜凍。

如何用制冰裝置製造小方冰塊

步驟

1. 向冰塊盤加水至水位線。
2. 將冰塊盤放進急凍櫃，直到冰塊形成。
3. 如需取出冰塊，用左手壓住格框，用右手順時針轉動圓形製冰格。冰塊便會掉進冰盒。

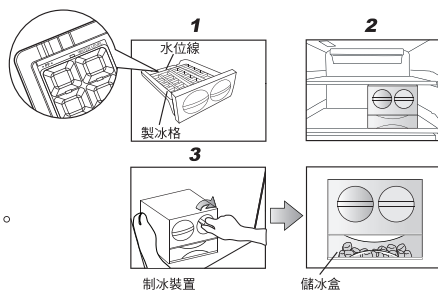

備註:

- 切勿將水倒入制冰格制冰，否則制冰格會開裂。

使用提示

冷藏室	“經過處理的食品和飲料...” 用於常規存儲食物和飲料或者暫時儲存即時需要的食物和飲料。	
通用容器	“雞蛋和化妝品...” 為了防止電冰箱內散發出臭氣。	
蔬果格	「水果和蔬菜」模式 較高濕度便於保持水果和蔬菜保鮮多汁。	
主保鮮室	“新鮮食品...” 微凍儲存新鮮食物1周，例如肉或魚。	
急凍室	“經乾燥或冰凍的食品...” 適用於更長時間存儲食品。	



推薦使用密封容器進行儲存！

防止托盤內側掉色！



- 切削柑橘類水果
(→ 塑料將會褪色變成白色。)

防止氣味擴散！



- 大蒜或者其他氣味很大的蔬菜
(→ 氣味會蔓延至附近的食品。)

如何清洗雪櫃

- 1 內部清洗**
用溫水擦去污漬。當污漬無法輕鬆擦除時，可用柔軟的布蘸溫水和肥皂進行清潔。
然後，用濕軟布擦掉肥皂水。
- 2 外部清洗**
使用柔軟的布蘸溫水和肥皂進行清潔，然後擦去肥皂水。
然後，用濕軟布擦掉肥皂水。
- 3 門襯墊 FC/PC**
 - 輕輕擦拭乾淨。此區域塗有石油凝膠以少雪櫃櫃身的摩擦。
請格外小心，切勿擦掉。
 - 櫃門密封膠須在達到使用壽命時更換。清潔時，如果密封膠從凹槽掉落，可將其按壓回槽內。



註: 請勿使用以下物品 (以免表面刮花)

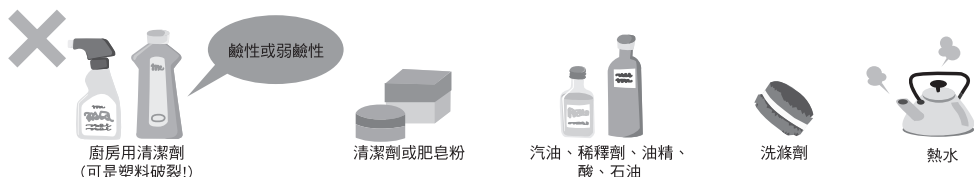

拆除蔬菜箱，事先準備好新鮮食品箱和冷凍箱以進行清洗。

- 取出
 1. 將蔬菜保鮮格／急凍格向裡推入直至到達盡頭。
 2. 稍微抬起蔬菜保鮮格／急凍格前端，然後完全取出。
- 裝上
 1. 把蔬菜保鮮格／急凍格推到兩邊的支架上。
 2. 抬起後向裡推入，直至到達盡頭。

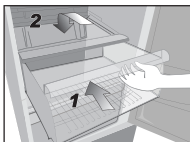
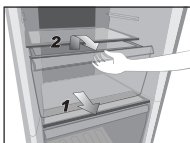

拆除雞蛋架，架子FC及通用容器以進行清洗

- 取出
 1. 向上抬起，在左右側間交替更換。
- 裝上
 2. 置于兩邊的支架上，向裡推入，直至其觸及支架底部。

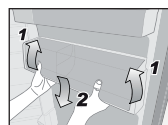
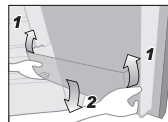

如何清洗雪櫃

拆除PC玻璃轉盤以進行清洗

• 取出

1. 向上抬起托盤，打開背後的銷扣，直到托盤取出。

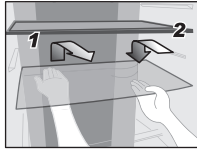

• 裝上

2. 將托盤放回原位，一直推至盡頭。

備註:

- 取下蔬菜保鮮格上的托盤時，請先拉出蔬菜保鮮格，再如上所述取出托盤。
- 萬一在裝回盤子時卡不住，請檢查確認是否裝錯了盤子。
- 確保您未將托板的上面朝下。
- 兩個 PC 玻璃托板可以互相更換，確保把 PC 玻璃托板蓋在蔬果格上面。

拆卸FC玻璃轉盤以進行清洗

• 取出

1. 向上抬起托盤，打開背後的銷扣，直到托盤取出。

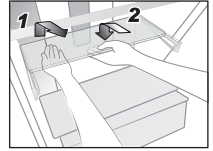

• 裝上

2. 推動該轉盤直到其觸底。

備註:

- 萬一在裝回盤子時卡不住，請檢查確認是否裝錯了盤子。
- (如果是1-2玻璃轉盤)為了擴大凍結室內的存儲空間，可以拆除前方轉盤並與其他轉盤堆放起來。

拆除鍋水蒸發器以進行清洗

• 取出

1. 向上傾斜鍋水蒸發一點，然後向上提起，直到鍋水蒸發孔從鍋水蒸發鉤解鎖。
2. 拉出鍋水蒸發，直到它與蒸發管接觸，然後小心地將其從蒸發管下取出。

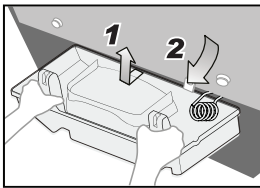

• 裝上

1. 將蒸發水蒸發物插入蒸發管下方。
2. 將鍋水蒸發孔插入鉤鍋水蒸發並壓入兩側。

備註:

- 檢查狀態以確保蒸發管不接觸鍋水蒸發。

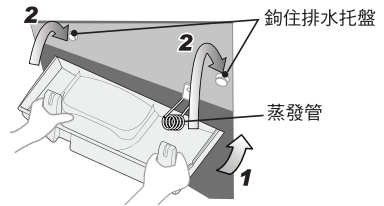

雪櫃使用說明指引

在要求服務前，請檢查下列事項：

雪櫃不能操作。

- 檢查並確保插頭及其插座的狀況良好。
- 檢查屋內的主保險絲和電力系統有否出問題。
- 檢查時請拔除插頭，5 分鐘後再重新插回。

雪櫃溫度不夠低。

- 檢查確保控制面板上的指示燈在正確位置顯示。
- 檢查雪櫃是否負荷過多或冷藏了任何熱食。
- 雪櫃是否直接曝露在陽光下或靠近熱源？
- 雪櫃門是否完全關上？
- 雪櫃是否打開過於頻繁？

出現水珠、結霜。

外面

- 當環境濕度過高時，門墊圈可能出現水珠。空氣濕度降低時，這種情形將消失。請用乾布將水珠擦掉。

裡面

- 門是否緊密關閉？
- 開關門是否太過頻繁？
- 如果環境濕度過高，長時間打開櫃門或製作了太多冰塊，冷凍室內部就可能結霜。這是正常現象。請用乾燥的軟布抹掉。



雪櫃發出噪聲。

- 檢查雪櫃是否已穩固放置或正確安裝。
- 檢查是否有任何物體與雪櫃接觸。
- 檢查與鍋水接觸的蒸發管是否蒸發。

食物結冰。

- 是否把食物放近冷風口處？
- 是否將溫度控制調整為「Max」（強冷）？調整為「Min」（弱冷）。
- 是否將食物放在速凍格？

內部出現異味。

- 是否放置沒有包裹，會發出氣味的食物？

雪櫃的表面發熱。

- 由於雪櫃具有防結露和發熱管設備，因此它在工作時表面會變熱。
- 當制冷啟動或櫃門經常開閉時，背部和兩側發熱會更為明顯。

雪櫃使用說明指引

雪櫃的正常聲音。

- 當雪櫃開始運行時，會聽見像流水或沸水的聲音。這其實是冷媒流動的聲音。
- 當自動除霜系統工作時會產生噪聲。
- 雪櫃內附件在制冷過程中膨脹會發出「劈啪」破裂聲。
- 當壓縮機在以下情況下高速運作時，您可能會感覺運作聲音變大：雪櫃在首次使用，過於頻繁地開閉櫃門或環境溫度過高等情況下未完全冷卻。當雪櫃完全冷卻後，聲音會變得更為安靜。

ECONAVI 不能操作。
(ECONAVI 燈不亮)

- “Quick Freezing”模式正在運行嗎？
- 急凍室的溫度設定是否不是“Med”（中溫）？
- 您頻繁打開雪櫃門或是儲存過非常熱的食物？
- 在經常使用的情况下，學習功能可能會自動禁用 ECONAVI 操作。

極少執行 ECONAVI 操作。

- 是否發生電源故障？
如果發生電源故障，學習功能在此之前收集的資料將會丟失。在學習功能再次收集資料之前，將極少執行 ECONAVI 操作。

ECONAVI 操作部份停止。

- 例如在 ECONAVI 操作過程中啟動解凍(自動)，之後將需要運行正常的製冷操作，因此可能會停止 ECONAVI 操作。
- 學習功能有時可能會重啟正常的製冷操作。

運行 ECONAVI 操作過於頻繁
(ECONAVI 燈很少關閉)。

- 光強傳感器是否被隱藏？
- 控制面板是否有污垢划痕(光照強度部分)？
- 根據使用條件，可以在使用雪櫃過程中運行 ECONAVI 操作而繼續維持冷凍效果。

ECONAVI 燈沒有完全亮起。

規格

型號		NR-BV320X	NR-BC360X
急凍等級		✱***	
容量 (公升)	合計	322	358
	急凍室	104	
	冷藏室, 主保鮮室	218	254
外型尺寸 闊 × 深 × 高 (毫米)		601 x 656 x 1645	601 x 656 x 1785
淨重 (kg)		55	57
雪種類型		R600a	
額定電壓 (伏特) 額定頻率 (赫茲)		請參考雪櫃門上的額定標籤。	

Panasonic Corporation

Website: <http://www.panasonic.com>

© Panasonic Appliances Vietnam Co., Ltd. 2019



Panasonic®

Operating Instructions Refrigerator

For Household Use

Model No.: NR-BV320X, NR-BC360X



Contents

• Safety precautions.....	2
• Usage precautions	4
• Installation	6
• Parts identification	7
• ECONAVI operation	8
• Temperature control	8
• Temperature control (Fine adjustment mode)	9
• Quick Freezing	9
• Prime Fresh+	10
• Prime Fresh room.....	10
• Food storage in the Freezer room.....	11
• Usage tips	11
• How to clean the refrigerator.....	12
• Troubleshooting.....	14
• Specifications	16

■ NON-CFC

This unit uses totally **NON-CFC MATERIALS** both for refrigerant (R600a) and for insulation (Cyclo-Pentane). So, this refrigerator does not damage the Earth's ozone layer.

Thank you for purchasing the Panasonic product.

- Please read these instructions carefully and follow safety precautions on page 2-5 before using this product.
- Please make sure the date and name of store of purchase are stamped in warranty card and keep it with this operating instructions.

MAL

ARAH1E201991
P1019-1100
Printed in Vietnam

Safety precautions

Please be sure to follow these instructions.



WARNING

This sign means: It may lead to a serious injury or death.



These signs mean prohibited action.



This sign means required action.



This sign means the appliance must be earthed to prevent electric shock.



CAUTION

This sign means: It may result in injury or property damage.



iso-butane

Risk of fire / flammable materials

Otherwise it may cause a fire, injury, electrical shock.



WARNING

When using...



- **Do not** damage the cooling circuit (piping on the back).
- **Do not** touch the compressor and pipes, because of high temperature, that there is a risk of burn injury.
- **Do not** let any children hang onto the refrigerator's door, it may overturn to the kid.
- **Do not** place any water container on the top of the refrigerator in case the spilling water causes electrical shock or combustion.
- **Do not** locate multiple portable socket-outlets or portable supplies at the rear of the appliance.
- Keep ventilation openings, in the appliance enclosure or in the built-in structure, clear of obstruction.



- This appliance is not intended for use by persons (including children) with reduced physical, sensory or mental capabilities, or lack of experience and knowledge, unless they have been given supervision or instruction concerning use of the appliance by a person responsible for their safety.
- Children should be supervised to ensure that they do not play with the appliance.

When recycling the product...



- Before taking the refrigerator to be recycled, please remove all the door opening seal to prevent locking a child in it.
- The warning labels mentioned above should be kept throughout the life of the refrigerator.
- The operating instructions should be handed over to any person who would use or handle the refrigerator whenever the refrigerator would be transferred to another location and delivered to a recycling plant.
- Regarding to local laws, Cyclo-Pentane is used for insulation of this refrigerator. When you throw away this unit, please discard it by proper method and do not dispose it by burning.

Otherwise it may
cause a fire, injury,
electrical shock.



WARNING

For power plug and cord...



- **Do not** plug or unplug with wet hands.
- **Do not** let the cord or plug be damaged.



- Disconnect power plug when cleaning.
- Plug into a wall outlet of the rated voltage on its own with the rated current and insert plug fully.
- Reserve one socket for the refrigerator only. Avoid connecting many appliances to the same socket and unroll through the length of cord.
- Remove dust periodically from the power plug.
- If the supply cord is damaged, it must be replaced by the manufacturer, its service agent or similarly qualified persons in order to avoid a hazard.
- If you detect burning smell, disconnect the power plug and ventilate the kitchen.
- **Stop** using the refrigerator and unplug the unit immediately if there is an abnormality or failure. Abnormality and failure examples:
 - Power cord or plug is abnormally hot.
 - Power cord is deeply cut or deformed.
 - There is burning smell.
 - You can feel tingling electricity.

In case of emergency...



- Maintenance work only be carried out at workshop by well-trained maintenance worker.



- **Do not** store explosive substances such as aerosol cans with a flammable propellant and chemicals or scientific specimens in the appliance.
- **Do not** use electrical appliances such as a deodorizer in the refrigerator. Leaked refrigerant may catch fire from a spark of the electrical contacts and may cause an explosion.
- **Do not** use electrical appliances inside the food storage compartments of the appliance, unless they are of the type recommended by the manufacturer.



- **Do not** disassemble, repair or modify the refrigerator by yourself. If you want to repair the refrigerator, please consult your dealer or authorized service center.
- **Do not** use mechanical device or other means to accelerate the defrosting process, other than those recommended by the manufacturer.

When installing...



- Fix the refrigerator to avoid danger due to unbalance.
- When positioning the appliance, ensure the supply cord is not trapped or damaged.



- Ensure that the refrigerator is plugged into an earthed mains socket.

Otherwise it may cause injury, accidents.



CAUTION

When opening/closing the doors...



- While opening the refrigerator, be careful not to pinch other one's hand holding the door.
- Mind the gap between the doors. They may nip your hand while closing the door.

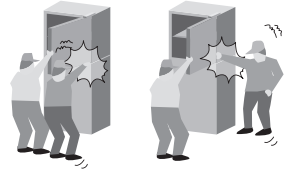

When storing food...



- **Do not** freeze glass bottles, that there is a risk of injury. (If the liquid in a glass bottle is frozen, then the bottle may break and you may be injured.)
- **Do not** add a high impact on glass trays. (Otherwise those glass trays may break and you may be injured.)



When moving the refrigerator...



- Hold the refrigerator tightly when transporting.
- Apply protective covering, etc. to floors with a fragile surface.



Usage precautions

When opening/closing the doors...

- **Do not** refrigerate items which are bigger than tray or shelf, as the door will not close completely causing leakage of cool air.
- **Do not** open refrigerator frequently or leave it open for long time in order to prevent water dripping inside and waste energy.
- Frequently check the door opening seal, it must be closed to the refrigerator's body completely.

When cleaning...

- **Do not** clean the refrigerator with chemical substance or liquid. It will cause damage and have corrosion on the surface.
- Clean the pan water evap located over the compressor at the back of the refrigerator every three months to prevent the odour generated from humidity.



Usage precautions

When using...

- When the plug is disconnected, leave it for 5 minutes before plugging again. If not, the compressor may not work.
- Adjust the temperature according to the actual operating condition for energy saving.
- The humidity inside the fresh case may condense so wipe it with a cloth periodically. Clean the fresh case once a month.
- If you will not be at home for several days and there are nothing refrigerated in the refrigerator, the plug should be disconnected for energy saving.
- The outside wall of refrigerator cabinet may sometimes get warm, especially just after installation. This is quite normal, and is due to the built-in Mullion Dryer Pipe which prevents sweating and radiates heat.
- When humidity is high, e.g. during rainy-season, condensation may appear on the surface of cabinet, especially around the door seal gasket. Wipe off the condensed water with a clean cloth.
- **Do not** keep the door open any longer than necessary, particularly in hot, humid weather.



When storing food...

- **Do not** place warm/hot foodstuff in the refrigerator.
- **Do not** overload the refrigerator. Gap must be provided between foodstuffs to maintain the cooling effect.
- Store fruits and vegetables in vegetable case, where trapped moisture helps preserve food quality for longer time periods.
- Drinking water, beverage bottles should be sealed to prevent odor contamination.
- Foodstuff such as vegetable, fruits and fresh food should be wrapped or pack in box before freezing and refrigerating.
- Put the food such as meat or fish in the freezer if you want to store for an extended period.
- Cover juicy food with tight lids, plastic film or foil.
- Cool hot dishes in room temperature before placing them in your refrigerator.



SPECIAL FEATURE

1) ECONAVI

The microchip performing ECONAVI mode is integrated into the main control board. By detecting refrigerator's frequency of use (opening and closing of door), ECONAVI mode automatically operates to save energy.

2) INVERTER

In accordance with temperature change inside the compartment, the motor of compressor runs at different speed. When the temperature is stable, the motor runs at a lower speed (energy saving & lower noise). When powerful cooling is required, the motor runs at a higher speed.

Installation

The distance requested for installation

- The top of the refrigerator and the ceiling at least 30 cm.
- The back of the refrigerator and the wall at least 10 cm.
- The sides of the refrigerator and the walls at least 5 cm.

Area around the installed unit

- Do not** locate the refrigerator in a humid place as rust may form and may cause electric leakage.
- Do not** locate the refrigerator exposing to direct sunlight as the heat and sunlight will increase the temperature.
- Do not** locate the refrigerator near heat source such as cooking stove or oven.
- Do not** block the openings around the refrigerator.
- The refrigerator must be located in the place where there is good air circulation.
- In case of placing the refrigerator on an uneven surface, adjust the adjustable bolt to make the refrigerator stands stably.
- The refrigerator is recommended to be located at the cool place. High temperature may result in compressor endurance.
- If refrigerator is placed under the ceiling fan, there is a possibility that hot air can be blown to FC and PC room then cause ice forming in FC room or sweating in PC room.

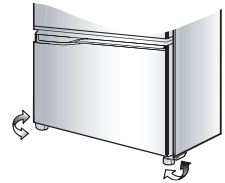
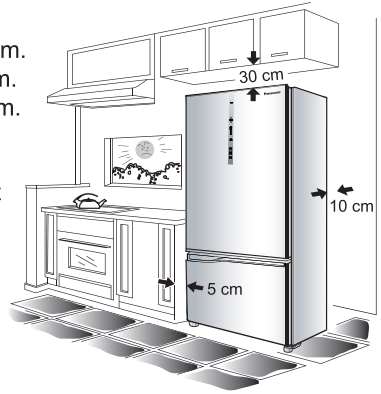

Moving or shifting

- When moving or shifting the refrigerator, remove ice maker, freezer case, pan water evap, etc. and check to be sure that there is no water in the refrigerator.

Power cord setting

- To bring power cord for use, pan water evap from left should be lifted up. Then bring the power cord out and then insert pan water evap into the block by pressing at both the sides.

LED lamp and grounding

- The refrigerator LED lamp, specially designed for this refrigerator, does not function on individual replacing.
If you need replacement, please contact Panasonic Service Center.
- If there is no grounding wiring plug in refrigerator, it should be connected with grounding connection to prevent electrical hazard from electric leakage.

Parts identification

- (A) FRIDGE ROOM
- (B) PRIME FRESH ROOM
- (C) FREEZER ROOM
- ① LED Lamp
- ② Control Panel
- ③ PC Glass tray
- ④ Glass tray crisper
- ⑤ Vegetable case
- ⑥ Prime Fresh case
- ⑦ 1-2 Glass tray
- ⑧ Ice maker
- ⑨ Ice cube tray
- ⑩ Ice box
- ⑪ FC Glass tray
- ⑫ Freezer case
- ⑬ Egg shelf
- ⑭ Utility box
- ⑮ Egg tray
- ⑯ Bottle shelf
- ⑰ Shelf FC
- ⑱ Adjustable bolt
- ⑲ Gasket PC
- ⑳ Gasket FC
- ㉑ Pan water evap
- ㉒ Compressor

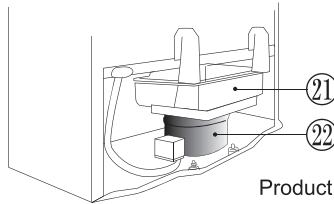
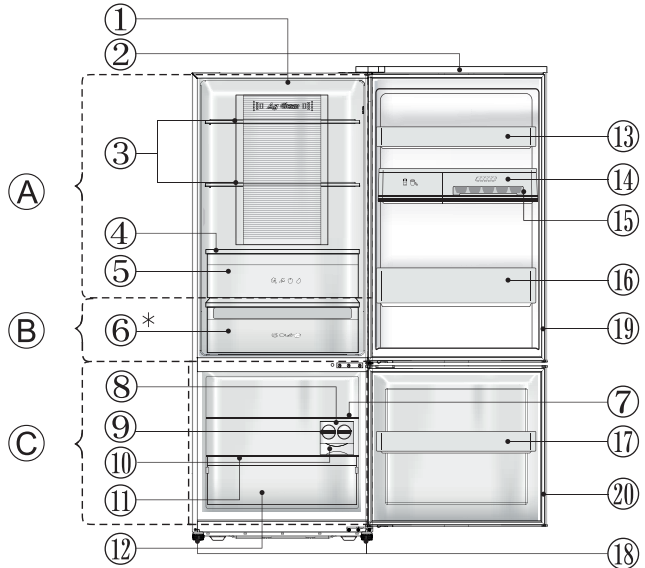

Product view from behind

* In model NR-BC360X, there are two prime fresh cases in the prime fresh zoom.

② Control Panel

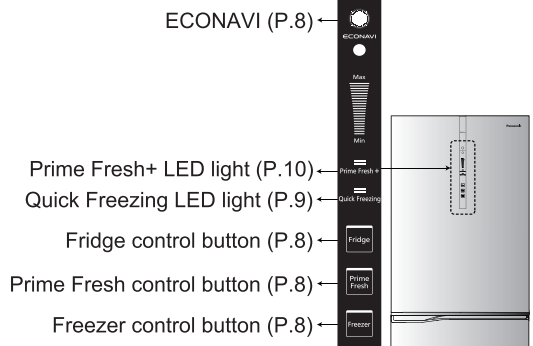

The controls are located on the front of the refrigerator.

ECONAVI operation

Detect opening and closing of door and brightness around refrigerator, and automatically controls operation to save energy¹.

ECONAVI lamp is on during ECONAVI operation

- This refrigerator will learn the lifestyle patterns of your family from opening and the time periods of infrequent use to perform ECONAVI operation.

Remark:

- The refrigerator learns your lifestyle pattern from the previous 3 weeks, and uses what it has learned from the 4th week onwards. Therefore, the ECONAVI lamp "ON/OFF" pattern may change from the 4th week onwards.
- The brightness of the lamp is lowered approximately 5 minutes after the lamp turns on.

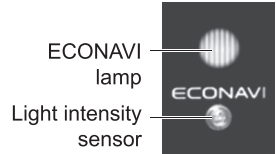













Setting for enabling ECONAVI operation

- ECONAVI operation is enabled automatically only when the temperature control of the Freezer room is set to "Med". (However, ECONAVI does not operate while "Quick Freezing" mode is operating.)
- It is not possible to forcefully start ECONAVI operation.

Remark:

¹ Effectiveness differs depending on the ambient temperature, ambient brightness, number of times and when doors are opened and closed, and state in which food is stored.

Temperature control

 <p>The temperature can be adjusted for Min - Max levels. Press  or  or  to adjust temperature in Fridge, Prime Fresh or Freezer room respectively.</p>	"Fridge"	"Max" 	Lower than "Med" by 2°C ~ 3°C
		"Med" 	Approx. 1°C ~ 6°C
		"Min" 	Higher than "Med" by 2°C ~ 3°C
	"Prime Fresh"	"Max" 	Lower than "Med" by 2°C ~ 3°C
		"Med" 	Approx. -5°C ~ -1°C
		"Min" 	Higher than "Med" by 2°C ~ 3°C
	"Freezer"	"Max" 	Lower than "Med" by 2°C ~ 3°C
		"Med" 	Approx. -23°C ~ -17°C
		"Min" 	Higher than "Med" by 4°C ~ 5°C

Remark: While operating the refrigerator for the first time, after connecting the plug, adjust the temperature to "Med" position of each control and leave it for 24 hours for the effective cooling operation. After that, adjust the temperature as you prefer. If you want to save energy, do not adjust the temperature lower than the actual operating condition.

Temperature control (Fine adjustment mode)

The refrigerator is specially designed for appropriate use, which can adjust the temperature level to detailed 9 levels with the following details.

How to operate the fine adjustment mode

For the Freezer room

1. Set LED display to "Min" with the "Freezer" button.
2. Press and hold the "Freezer" button (for a few seconds) until the LED display return to show at "Min" position.
3. Set "9 levels" mode following below table mentioned by pressing the "Freezer" button.

■ LED Display table

Cooling level									
Levels	1	2	3	4	5	6	7	8	9
LED Display									

Lighting

Blinking

Not lighting

For the Fridge room

Operate above 1 ~ 3 steps with pressing "Fridge" button instead of "Freezer" button.

To reset the setting fine adjustment mode

Repeat step 1 and 2, then the refrigerator return to normal operation mode.

Remark:

- Temperature control varies depend on the changing of environment and food storage quantity.
- Fine adjustment mode is not applicable for Prime Fresh room.

Quick Freezing

How to operate the "Quick Freezing" mode

- Press the button "Freezer" until blue light LED "Quick Freezing" turns on. "Quick Freezing" mode starts after 10 seconds.

Remark:



- If you want to stop the operation immediately, press and hold the button "Freezer" until blue light LED turns off.
- The system will stop the operation automatically when it runs for 60 mins (as ambient temperature is below 18°C) or 150 mins (as ambient temperature is above 18°C) and return to normal mode (blue light LED turns off.)
- Blue light LED flashing means that the defrosting system is now working. "Quick Freezing" mode will start right after the defrosting operation is finished.

Prime Fresh+

How to operate the “Prime Fresh+” mode

- Press the button “Prime Fresh” until blue light LED “Prime Fresh+” turns on.

Remark:

- If you want to stop the operation immediately, press and hold the button “Prime Fresh” until blue light LED  turns off.
- The system will stop the operation automatically when it runs for 105 mins (as ambient temperature is below 18°C) or 150 mins (as ambient temperature is above 18°C) and return to normal mode (blue light LED  turns off.)
- Blue light LED  flashing means that the defrosting system is now working. “Prime Fresh+” mode will start right after the defrosting operation is finished.

Remark:

When “Prime Fresh+” mode is active, if you set the “Quick Freezing” mode, the “Prime Fresh+” mode will stop and fridge activates “Quick Freezing” mode and vice versa.

Prime Fresh room

- This room is suitable for storing fresh food such as meat or fish.
Compared to storing in the Fridge room, the storage life of meat or fish becomes longer.
- When food is frozen too much...
Sliced raw fish or meat may be frozen too much.
Set the temperature control to “Min” to prevent food from over frozen.
- When food is not partially-frozen...
Depending on the type of food such as a block of meat or a large fish, the storage conditions and the ambient temperature, food may not be partially-frozen as it intended. Set the temperature control to “Max”.

 **Easy to cut.**
The partially-frozen food is easy to cut!
It comes in handy.



Small prime fresh case in Prime Fresh room.

(Model NR-BC360 has the added small prime fresh case.)

Remark: Do not put the food exceeds the “Food Level” line inside the big prime fresh case.

(The door may not close completely and frost may occur.)

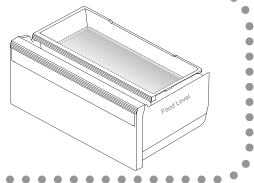

Food storage in the Freezer room

Freezer case

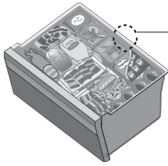

Maximum storage

If the stored food exceeds edge of container, the freezer door can not close completely and the room may become frosted.

How to make ice cubes with ice maker

STEP

1. Fill water in the ice cube tray till the water level line.
2. Put ice cube tray inside Freezer room, wait until ice is made.
3. To remove ice cubes, suppress the frame with left hand and twist the dial ice cube tray clockwise with right hand. The ice cubes will drop into the box ice tray.

Remark: Don't pour water into ice box for ice-making, otherwise the box may crack.

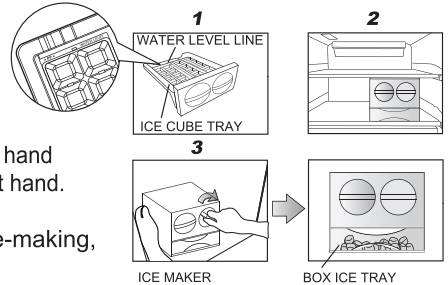

Usage tips

Fridge room	<p>"Processed food and drinks..." For regular storage of food and drinks or temporary storage of those to be served soon.</p>	
Utility box	<p>"Egg and cosmetics..." To prevent odors from spreading inside the Fridge room.</p>	
Vegetable case	<p>"Fruits and vegetables" A rather high humidity keeps fruits and vegetables fresh and juicy.</p>	
Prime Fresh room	<p>"Fresh food..." For storage of fresh food such as meat or fish for 1 week with soft freezing.</p>	
Freezer room	<p>"Dried or frozen foods..." For storage of food for an extended period.</p>	



Storage using hermetically sealed containers is recommended!

To prevent the interior from being discolored!



- Cut citrus fruits
(→ The plastic will be discolored white.)

To prevent odors from spreading!



- Garlicky or other strong smelling vegetables
(→ Odors will spread to other nearby food.)

How to clean the refrigerator

1 Interior cleaning

Wipe off the stain with warm water. When stains can not be removed easily, wipe them with warm water and soap by using a soft cloth.
Then wipe the soap off using damp soft cloth.

2 Exterior cleaning

Cleaning by using soft cloth with warm water and soap.
Then wipe off the soap with warm soft cloth.

3 Gasket door FC/PC

- Clean by wiping gently. This area, petroleum gel was applied to reduce the friction to the refrigerator body. Be careful not to wipe off them.
- The door opening seal is replaceable when reaching end of life. While cleaning, push it back to the groove if it comes off.



Note: Do not use the following items. (Otherwise, the surface will be scratched.)



Kitchen detergents
(They crack plastic!)

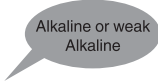

Cleanser or soap
powder



Benzene, thinner,
alcohol, acid, petroleum



Scrubber



Hot water

Removing vegetable case, Prime Fresh case and Freezer case for cleaning

• Removing

1. Pull the case until it reaches the end of stopper.
2. Raise up the front of case a bit and then completely take out.

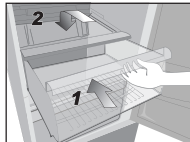
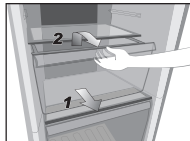

• Attaching

1. Push the case on both supporters.
2. Raise it up, then push until it reaches the end.

Removing egg shelf, bottle shelf, shelf FC and utility box for cleaning

• Removing

1. Lift it upward, alternating between the right and left side.

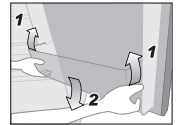

• Attaching

2. Placing it on both supporters, and then press until it reaches the end of supporters.

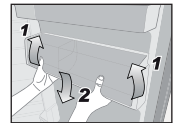

How to clean the refrigerator

Removing PC glass tray for cleaning

• Removing

1. Unhook the protrusion at the back by lifting it upward and pulling the tray outward until removing.

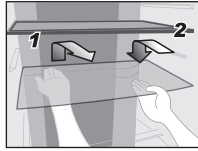

• Attaching

2. Push the tray until it reaches the end.

Remark:

- When removing tray above vegetable case, please pull out the vegetable case first and then follow to remove the tray as above details.
- In case of attaching the tray and it does not lock, make sure that you did not attach the wrong tray.
- Make sure that you don't attach the upper side of the tray downward.
- Two PC Glass trays can be used alternatively, but Glass tray crisper should only be attached right above vegetable case.

Removing FC glass tray for cleaning

• Removing

1. Unhook the protrusion at the back by lifting it upward and pulling the tray outward until removing.

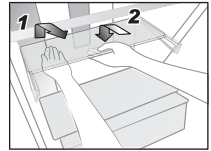

• Attaching

2. Push the tray until it reaches the end.

Remark:

- In case of attaching the tray and it does not lock, make sure that you did not attach the wrong tray.
- (In case of 1-2 Glass tray) In order to expand storage space inside Freezer room, the front tray can be removed and stacked with the other tray.

Removing pan water evap for cleaning

• Removing

1. Tilt up the pan water evap a bit and then lift it upward until the pan water evap hole unlocks from the pan water evap hook.
2. Pull the pan water evap until it touches with the evap pipe then carefully take it out under the evap pipe.

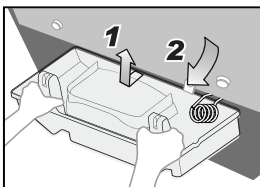

• Attaching

1. Insert the pan water evap under the evap pipe.
2. Insert the pan water evap hole into the hook pan water evap as well as press-fitting both sides.

Remark: Check the status to make sure evap pipe does not touch the pan water evap.

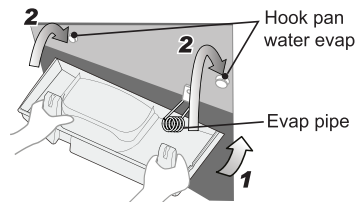

Troubleshooting

Before you call for service, please check the following items:

The refrigerator does not operate.

- Check that the plug and its socket are in good condition.
- Check if there is any problem on main fuse and electrical system of the house.
- Check by unplugging and wait for 5 minutes before plugging it back in.

The refrigerator does not cool enough.

- Check to be sure that light in control panel is displayed at proper position.
- Check to see if the refrigerator is overloaded with stuff or there is any hot foodstuff refrigerated inside.
- Is the refrigerator exposed directly to sunlight or heat source?
- Is the refrigerator door completely closed?
- Is the refrigerator door opened frequently?

Dew, snow appear.

Outside

- When the ambient humidity is too high, the door gasket may have dew. This situation will be stopped if the air humidity decreases. Please wipe it up with dry cloth.

Inside

- Is the door closed firmly?
- Is the door being opened and closed too frequently?
- When too high weather humidity, long opening time or making too much ice, inside the freezer compartment may appear frozen snow. This is normal. Please wipe with dry and soft cloth.

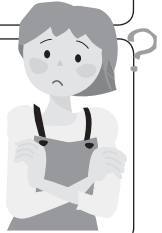

The refrigerator makes noise.

- Check if the refrigerator is located on a stable floor or is installed properly.
- Check if there is any object in contact with the refrigerator.
- Check if evap pipe in contact with pan water evap.

Food becomes frozen.

- Do you put the food near cold air holes?
- Do you adjust the temperature control at "Max"? Adjust to "Min"?
- Do you put food in prime fresh room?

The inside is smelling.

- Do you store the odour food without wrapping it?

The surfaces of the refrigerator is hot.

- Because the refrigerator is equipped with the dew prevention and heat radiation tubes, the surfaces of the refrigerator get warmer when operating.
- The back and side plates may get warmer especially when starting up or if the door is frequently opened and closed.

Troubleshooting

The normal sounds of refrigerator.

- When the refrigerator starts operation, the sound like water flowing and boiling water is created. This is the sound of the cooling liquid.
- The noise is generated when the automatic defrost system operated.
- The dilatation of the details inside the refrigerator in the cooling process can cause sound "crack-crack".
- You may feel that the operation sound is larger because the compressor operates in high-speed under the following conditions: the refrigerator does not cool fully on the occasion such as using it for the first time, opening/closing the door too frequently, the surrounding temperature is high. The sound becomes more quiet after cooling fully.

The ECONAVI lamp does not light properly.

ECONAVI does not operate. (the ECONAVI lamp does not light.)

- Is the "Quick Freezing" mode operating?
- Is the temperature setting of Freezer room set to something other than "Med"?
- Do you open the doors frequently, or store very hot food?
- The learning function may automatically disable ECONAVI operation during times of frequent use.

ECONAVI operation is rarely performed.

- Is there a power failure?
If a power failure occurs, the learning function data collected up until that will be lost. ECONAVI operation will rarely be performed until the learning function has collected the data again.

ECONAVI operation is stopped part way though.

- If for example, defrosting (auto) is turned on during ECONAVI operation, the normal cooling operation will need to be performed afterwards so ECONAVI operation may be stopped.
- The learning function may sometimes restart the normal cooling operation.

ECONAVI operation is performed too often (the ECONAVI lamp rarely turns off).

- Is the light intensity sensor covered?
- Is there dirt scratches on the control panel (light intensity section)?
- ECONAVI operation may be performed while the refrigerator is being used depending on the conditions of use, but the cooling performance is maintained.

Specifications

Model No.		NR-BV320X	NR-BC360X
Freezer Star Rating		✱✱✱	
Capacity (L)	Total	322	358
	Freezer	104	
	Fridge, Fresh Prime	218	254
Outside dimensions Width x Depth x Height (mm)		601 x 656 x 1645	601 x 656 x 1785
Net weight (kg)		55	57
Refrigerant Type		R600a	
Rated Voltage (V) Rated Frequency (Hz)		Refer to the rating label attached inside the cabinet.	

Panasonic Corporation

Website: <http://www.panasonic.com>

© Panasonic Appliances Vietnam Co., Ltd. 2019