

Panasonic

Operating Instructions (Household) Hair Straightener Model No. EH-HS99

English..... 3

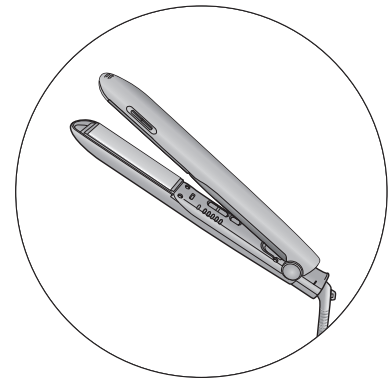



Contents

Safety precautions	4	Using the straightener	12
Parts identification	8	After use	12
About the temperature control system ...	9	Cleaning	13
About nanoe™	9	Troubleshooting	14
Tips for best straightening results ...	10	Specifications	14
Before use	11		

Thank you for purchasing this Panasonic product.

Before operating this unit, please read these instructions completely and save them for future use.

nanoe™ is a trademark of Panasonic Corporation.
A nanoe™ is a nano-sized ion particle coated with water particles.

Safety precautions

To reduce the risk of injury, loss of life, electric shock, fire, and damage to property, always observe the following safety precautions.

Explanation of symbols

The following symbols are used to classify and describe the level of hazard, injury, and property damage caused when the denotation is disregarded and improper use is performed.



WARNING

Denotes a potential hazard that could result in serious injury or death.



CAUTION

Denotes a hazard that could result in minor injury or property damage.

The following symbols are used to classify and describe the type of instructions to be observed.



This symbol is used to alert users to a specific operating procedure that must not be performed.



This symbol is used to alert users to a specific operating procedure that must be followed in order to operate the unit safely.

Illustrations in “Safety precautions” may vary from the actual product.



WARNING



Do not store within the reach of children or infants. Do not let them use the appliance.

- Doing so may cause burn, electric shock, or injury.



Never modify, disassemble, or repair.

- Doing so may cause ignition or injury due to abnormal operation.

Contact an authorized service center for repair.



Do not use in a way exceeding the rating of the household outlet or the wiring.

- Exceeding the rating by connecting too many plugs to one household outlet may cause fire due to overheating.



Do not damage or modify, or forcefully bend, pull, or twist the cord.

Also, do not place anything heavy on or pinch the cord.

- Doing so may cause electric shock or fire due to a short circuit.



Do not use with the cord bundled.

- Doing so may cause fire or electric shock.



Do not wrap the cord around the main body when storing.

- Doing so may cause the wire in the cord to break with the load, and may cause electric shock or fire due to a short circuit.

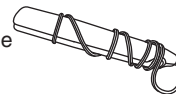

Do not use when the plug or cord is damaged or hot.

- Doing so may cause burn, electric shock, or fire due to a short circuit.

WARNING

 **Never use the appliance if the plug fits loosely in a household outlet.**
- Doing so may cause burn, electric shock, or fire due to a short circuit.

 **Do not connect or disconnect the plug to a household outlet with a wet hand.**
- Doing so may cause electric shock or injury.

 **Do not use the appliance with a wet hand.**
- Doing so may cause electric shock or fire due to a short circuit.

 **Do not leave the appliance unattended with the power connected or after use while the Iron Plate is still hot.**
- Doing so may cause fire, burn, or discoloration or deformation of objects nearby.

 **Do not store the appliance in a bathroom or location with high humidity. Also, do not place in a location where water may spill (such as top of a vanity).**
- Doing so may cause electric shock or fire.

 **Do not use in proximity of flammable materials (such as alcohol, benzene, thinner, spray, hair care product, nail polish remover).**
- Doing so may cause an explosion or fire.

 **Do not apply hair spray or flammable hair product to the main body or hair while using the appliance.**
- Doing so may cause fire, electric shock, or burn.

 **Do not immerse the appliance in water. Do not use this appliance near water.**
Do not use this appliance near bathtubs, showers, basins or other vessels containing water.
- Doing so may cause electric shock or fire.



This symbol on the appliance means “Do not use this appliance near water”.

 **Do not block or insert foreign objects such as hairpins into the nanoe™ Outlet.**
- Doing so may cause fire, electric shock, or burn.

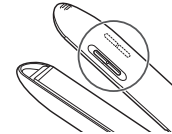

 **Immediately stop using and remove the plug if there is an abnormality or malfunction.**

- Failure to do so may cause fire, electric shock, or injury.

 **<Abnormality or malfunction cases>**

• **The main unit stops occasionally, or the cord or the plug is abnormally hot.**

• **The main unit is deformed or smells of burning.**

- Immediately request inspection or repair at an authorized service center.



WARNING

Fully insert the plug.



Always ensure the appliance is operated on an electric power source matched to the rated voltage indicated on the appliance.

- Failure to do so may cause fire, electric shock, or burn.



Always turn OFF the Power Switch and disconnect the plug from the household outlet after use.

- Failure to do so may cause fire or burn.



Regularly clean the plug to prevent dust from accumulating.

- Failure to do so may cause fire due to insulation failure caused by humidity.

Disconnect the plug and wipe with a dry cloth.



When the appliance is used in a bathroom, unplug it after use since the proximity of water presents a hazard even when the appliance is switched off.

- Failure to do so may cause an accident or injury.



For additional protection, the installation of a residual current device (RCD) having a rated residual operating current not exceeding 30 mA is advisable in the electrical circuit supplying the bathroom. Ask your installer for advice.

- Failure to do so may cause an accident or injury.

This appliance is not intended for use by persons (including children) with reduced physical, sensory or mental capabilities, or lack of experience and knowledge, unless they have been given supervision or instruction concerning use of the appliance by a person responsible for their safety. Children should be supervised to ensure that they do not play with the appliance.



- Failure to do so may cause an accident or injury.



If the supply cord is damaged, it must be replaced by the manufacturer, its service center, or similarly qualified persons in order to avoid a hazard.

- Failure to do so may cause an accident or injury.



CAUTION



Do not store the cord in a twisted state.

- Doing so may cause the wire in the cord to break with the load, and may cause electric shock or fire due to a short circuit.



Do not drop or subject to shock.

- Doing so may cause electric shock or ignition.



Do not use on infants.

- Doing so may cause burn.

CAUTION

Do not touch the shaded areas when in use or right after use since they will be hot.

- Doing so may cause burn.

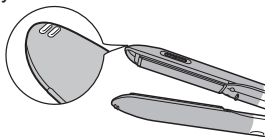

 **Do not let the heated section touch the skin (ears, forehead, neckline, etc.).**

- Doing so may cause burn.

 **Do not forcefully open the Press Plate.**

- Doing so may cause burn.

 **Do not use the appliance with permanent wave liquids applied to your hair.**

- Doing so may cause hair or skin trouble.

 **Do not use the appliance for any purpose other than the care of human hair. (Do not use on pets, etc.)**

- Doing so may cause burn.

 **Do not use the appliance on the same bundle of hair for more than 2 times.**

- Doing so may cause burn or damage your hair.

Disconnect the plug from the household outlet after use.

 - Failure to do so may cause electric shock or fire due to electrical leakage resulting from insulation deterioration.

Hold the main body so the fingers do not touch the shaded areas during use.

- Failure to do so may pinch the fingers and cause injury.

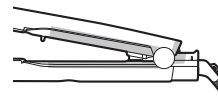

Disconnect the plug by holding onto it instead of pulling on the cord.



- Failure to do so may cause the wire in the cord to break, and may cause burn, electric shock, or fire due to a short circuit.

Slide the appliance down entirely through of your hair without stopping.

Only use the appliance on clean, dry and tangle-free hair.



Recommended temperature for use depends on each hair type of condition. (see 11 page)

- Failure to do so may cause burn or damage your hair.

Always place the appliance on a heat-resistant, stable flat surface.



- Failure to do so may cause fire, burns or discoloration or deformation of surrounding objects.

► Notes

- Styling will hold for 1 day only.
Hair will return to its normal condition after shampoo.
- Effectiveness of nanoe™ and straightening may vary among individuals.

Parts identification

English

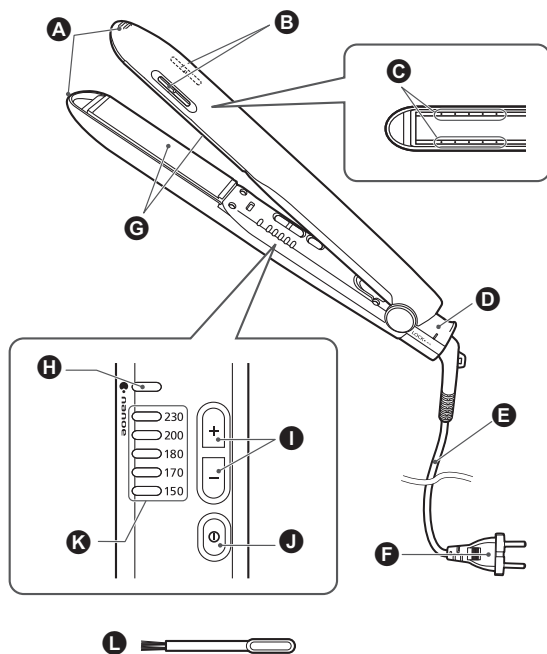

A Press Plate Tips

B nanoe™ Outlet

C Steam Inlet

D Open/Close Lock

E Cord

F Plug

(The shape of the plug differs depending on the area.)

G Iron Plate

H nanoe™ Lamp

I Temperature Setting Switch

J Power Switch

K Temperature Setting Lamp

Accessory

L Cleaning Brush (for the nanoe™ Outlet)

About Open/Close lock

Slide the Open/Close lock (shaded area) to lock and unlock.

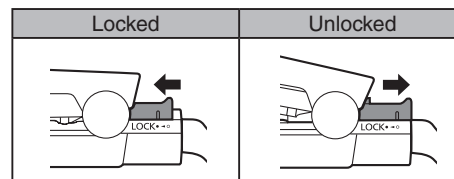

► Note

- Do not try to force open when locked. This may damage the product.

About the temperature control system

Standby mode

If the temperature setting is on 230 °C, 200 °C, or 180 °C and the straightener is left unused for approximately 10 minutes, the temperature will automatically lower to 170 °C.



The indicator light will blink alternately between 230 °C, 200 °C, or 180 °C and 170 °C

Once the straightener is used again, or the [-] or [+] temperature setting switches are pressed, the temperature will return to 230 °C, 200 °C, or 180 °C.

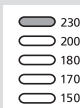
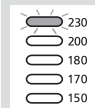

The 230 °C, 200 °C, or 180 °C light will blink and then light up. (Depending on use, it may light up without flickering.)

► Note

- Place hair in the center of the iron plate to use. (If hair is placed on edge of the iron plate, the straightener may not be able to detect it is in use.)

Automatic OFF function

This unit will automatically turn off when 60 minutes have passed from the start of use.

The power will shut off even if you are using this unit, so in this event, please turn on the power once again.

After using this unit, even if you forget to shut off the power, after 60 minutes have passed, it will automatically turn off.

About nanoe™

What is nanoe™?

nanoe™ is ion particles enveloped in water and is not visible to the naked eye. Since nanoe™ is generated by collecting water in the air, it may be difficult to generate in certain cases depending on the environment. This is due to the fact that water in the air is difficult to collect when the temperature and humidity level is low. This is when negative ions are generated. (nanoe™ and negative ion generation method: High-voltage discharge)

How nanoe™ works

Generally hair has properties which make it easy to become positively charged with electricity. These properties attract strongly negatively charged nanoe™ which penetrates the hair with moisture. Furthermore, they make the hair slightly acidic, tighten cuticles and keep your hair strong, elastic and healthy.

► Notes

- You may notice a characteristic odor when using this appliance. This is caused by the ozone it generates and is not harmful to the human body.
- A humming noise may come out of the nanoe™ Outlet, but this is the sound of nanoe™ being discharged and is not a malfunction.



Tips for best straightening results

1 Brush your hair to ensure it is lying in the same direction.

2 Bundle and pin to hold your hair in the order shown in the illustration.

- If you have thick hair, separating the hair into more blocks will make the styling easier.

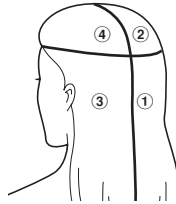

3 Practice with the power off.

- Please practice with the power off until you get used to it.

Styling order

Start styling from the bottom on the back of your head in the order of ① to ② [③ to ④ as well].

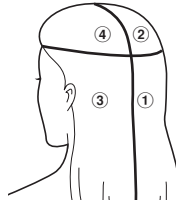

Hair types and straightening guidelines

The hair straightening effect may differ among individuals by the degree of curliness and hair type.

Hard-to-straighten hair

Coarse hair, Kinked hair

About hair-straightening products

- Do not use the straightener immediately after a home straight perm liquid is used. Doing so may damage your hair. (The straightener may be used 3-4 days after a straight perm liquid. The straightener may also be used 3-4 days after having your hair treated at a beauty parlor.)

About dyeing products

- Dyeing places great stress on the hair. After dyeing please wait for 2 or 3 days before using the straightener. If you use a temporary dye, wash it out and dry your hair before use.
- It takes some time after dyeing for the color to settle. In the case of the temporary dye, the dye can dirty the straightener if it is not fully washed out. Also, your hair cannot be straightened when it is wet.

Before use

Heating the iron plate

1 Release the Open/Close Lock.

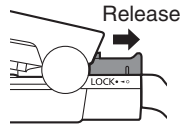

2 Insert the plug into the household outlet.

3 Press the Power Switch to turn on the straightener.

- The nanoe™ Lamp glows.
- Confirm that the Temperature Setting Lamp for 150 is blinking.

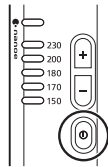

► Note

- Do not use the straightener if all the Temperature Setting Lamps are blinking.

4 Set a temperature by using the Temperature Setting Switches according to the characteristics and condition of your hair.

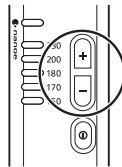

- When you use the straightener for the first time, be sure to set the temperature to 150 °C.

- The temperature is raised using [+] and lowered using [-] of the Temperature Setting Switches.

Indicator	Temperature	Hair type	Hair condition	
	230	Approx. 230 °C	Wavy	Less damaged
	200	Approx. 200 °C	↕	↕
	180	Approx. 180 °C		
	170	Approx. 170 °C	↕	↕
	150	Approx. 150 °C		

- Confirm that the Temperature Setting Lamp has changed.
- When the selected Temperature Setting Lamp stops blinking (and glows), the straightener has reached the selected temperature.
(Note that the time taken to reach operating temperature may vary depending on the operating environment.)

► Notes

- A temperature level of more than 200 is high and may damage your hair.
We recommend that you avoid continuous lengthy use of this level, and only use it if your hair is in a suitable condition.
- After switching on, the straightener reaches operating temperature (approximately 100 °C) after about 30 seconds.

Using the straightener

Before use, confirm that the Temperature Setting Lamp has stopped blinking and glows.

Straightening

1 Hold a bundle of hair with a width of approximately 5 cm.

- Do not take much hair as it may be difficult to straighten your hair.

2 Clamp the bundle of hair in the center of the Iron Plate.

- Use both hands and hold both Press Plate Tips to straighten curly hair.
- Do not use excessive force as it may place a strain on hair ends.

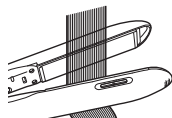

3 With the hair clamped, move the straightener straight toward the hair ends.

- Move the straightener slowly (at a speed slower than ordinary brushing).
- Repeat in turn, starting from the lower portion of your bundled hair.
- When hair is clamped, do not hold the straightener in the same position.

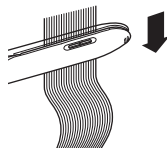

4 After use, press the Power Switch to turn off the straightener.

- Please confirm that both the nanoe™ and temperature setting lamps are off.

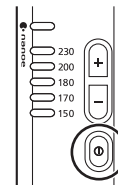

► Notes

- After straightening, style your hair using hair cream, wax, etc.
- Avoid using flammable styling products, since they may generate gases when heated.

After use

1 Remove the plug from the household outlet.

2 Shut the Iron Plate with the Open/Close Lock to store it.

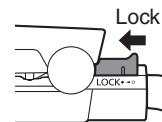

Cleaning

Clean the straightener after it has cooled and with the plug removed from the household outlet.

Cleaning the nanoe™ outlet

- Clean the nanoe™ Outlet about once per month.
- This maintenance allows the straightener to sustain the generated level of nanoe™ over a long period.

1 Shut the Iron Plate with the Open/Close Lock.

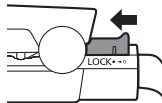

2 Insert the “cleaning brush” into the base, towards the metal section (a) in the nanoe™ Outlet.

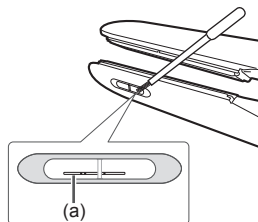

3 Rub the metal section back and forth with the brush 10 times. (nanoe™ Outlets are located on both sides.)

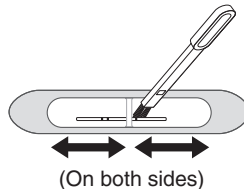

Cleaning the straightener

- When this unit has become dirty or styling products, etc. have gotten onto it, please soak a rag in soapy water, wring it out, and wipe the unit clean.
- Do not use alcohol, polish remover, or detergent (liquid hand soap, etc.). Doing so may crack or discolor the surface of the straightener.

Troubleshooting

English

Problem	Possible cause	Action
<ul style="list-style-type: none"> Sparks are generated inside the nanoe™ Outlet. The nanoe™ Outlet emits a noise (crackling noise). 	▶ Dust, styling products, etc. are adhered to the pin-shaped portion where nanoe™ is generated.	▶ Clean the nanoe™ Outlet to remove any adherents.
When the temperature is set to [230], [200], or [180] it blinks alternately between 230 °C, 200 °C, or 180 °C and 170 °C.	▶ It is on standby mode.	▶ When resuming use, press the [+] or [-] temperature setting switches and return the temperature setting to 230 °C, 200 °C, or 180 °C.
All temperature setting lamps keep blinking.	▶ Please request an inspection or repair from place of purchase.	
It takes time to reach operating temperature.	▶ The time to reach operating temperature (approximately 100 °C) differs depending on the area. 100 - 120 V: about 30 seconds 220 - 240 V: about 30 seconds	

If the problems still cannot be solved, contact the store where you purchased the unit or a service center authorized by Panasonic for repair.

Specifications

Power source	100 - 120 V ~ 50 - 60 Hz	220 - 240 V ~ 50 - 60 Hz
Power consumption	38 W	

The amount of power consumption is determined as the arithmetic mean value of the power input occurring during a representative period.

This product is intended for household use only.

معالجة المشكلات

المشكلة	السبب المحتمل	الإجراء
<ul style="list-style-type: none"> • تتولد الشرارة بداخل منفذ nanoe™. • يسبب منفذ nanoe™ ضوضاء (ضوضاء أصوات فرقية). 	التصاق التراب، منتجات التنظيف، وما إلى ذلك بالجزء المدبب المتولد فيه nanoe™.	نظف منفذ nanoe™ لإزالة أي شيء ملتصق.
<ul style="list-style-type: none"> • عند ضبط درجة الحرارة على [٢٣٠] أو [٢٠٠] أو [١٨٠] فإنه يومض بالتبادل بين درجات ٢٣٠ و ٢٠٠ و ١٨٠ و ١٧٠. 	في وضع الاستعداد.	عند استئناف الاستخدام، اضغط مفاتيح ضبط درجة الحرارة [+] أو [-] وأعد ضبط درجة الحرارة على ٢٣٠ أو ٢٠٠ أو ١٨٠.
جميع مصابيح ضبط درجة الحرارة تظل تومض.		يرجى طلب الفحص أو الإصلاح من مكان الشراء.
الأمر يستغرق بعض الوقت للوصول إلى درجة حرارة التشغيل.	يختلف الوقت المستغرق في الوصول إلى درجة حرارة التشغيل (١٠٠ درجة تقريبًا) بحسب المنطقة. ١٠٠ - ١٢٠ فولت نحو ٣٠ ثانية ٢٢٠ - ٢٤٠ فولت نحو ٣٠ ثانية	

إذا كانت المشكلات مستمرة دون حل، فاتصل بالمتر الذي اشتريت منه الوحدة أو بأحد المراكز الخدمة المعتمدة لدى Panasonic لإصلاحه.

المواصفات

مصدر الطاقة	١٠٠ - ١٢٠ فولت ~	٢٢٠ - ٢٤٠ فولت ~
استهلاك الطاقة	٦٠ - ٥٠ هرتز	٦٠ - ٥٠ هرتز
	٣٨ وات	

تحدد كمية استهلاك الطاقة كقيمة حسابية أساسية لمدخل الطاقة النافذة خلال الفترة التمثيلية. هذا المنتج صنع خصيصًا للاستخدام المنزلي فقط.

التنظيف

نظف جهاز الفرد بعد تبريده مع عزل القابس من المنفذ المنزلي.

تنظيف منفذ nanoe™

- نظف منفذ nanoe™ مرة في الشهر.
- فهذه الصيانة تسمح للجهاز بالاحتفاظ بمستوى nanoe™ المتولد على مدار فترة طويلة.

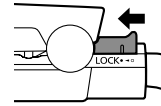

أغلق اللوحة الحديدية بمفتاح
الفتح/الغلق.

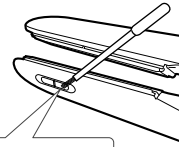

أدخل "فرشاة التنظيف" في
القاعدة، باتجاه الجزء المعدني (a)
في منفذ nanoe™.

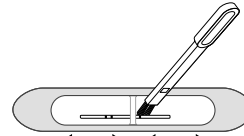
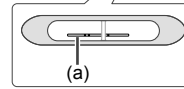

(على كلا الجانبين)

امسح الجزء المعدني للخلف والأمام
بالفرشادة ١٠ مرات.
(توجد منافذ nanoe™ على كلا
الجانبين).

تنظيف جهاز الفرد

- عند اتساخ هذه الوحدة أو دخول منتجات التصفيف وما شابهها فيه، فيرجى نزع قطعة قماش في ماء بالصابون ثم مسحها ثم تجفيف الوحدة.
- لا تستخدم الكحول أو مزيل الملمع أو المطهر (صابون اليد السائل، وما إلى ذلك). فهذا قد يتلف الجهاز أو يفسد لونه.

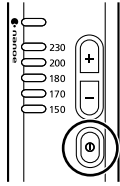

بعد الاستخدام، اضغط مفتاح الطاقة لغلق الجهاز.

- يرجى التأكد من أن nanoE™ ومصباح ضبط درجة الحرارة مغلقان.

ملاحظات

- بعد الفرد، صف الشعر باستخدام كريم الشعر والواكس وما إلى ذلك.
- تجنب استخدام منتجات التصفيف القابلة للاشتعال، لأنها قد تولد غازات عند التسخين.

بعد الاستخدام

أزل القابض من المنفذ المنزلي.

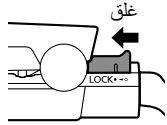

أغلق اللوحة الحديدية بمفتاح الفتح/الغلق لتخزينها.

استخدام جهاز فرد الشعر

قبل الاستخدام، تأكد من أن مصباح ضبط درجة الحرارة متوقف عن الوميض والإضاءة.

فرد الشعر

- أمسك بخصلة من الشعر مقدار 5 سم تقريبًا.
- لا تمسك بخصلة كبيرة من الشعر لأنه قد يكون من الصعب فرد الشعر.

ثبت الخصلة جيدًا وسط اللوحة الحديدية.

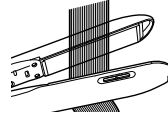

- استخدم كلتا اليدين وأمسك بأطراف لوحة الضغط لفرد الشعر المموج.
- لا تستخدم القوة المفرطة لأنها قد تضع التواءات عند أطراف الشعر.



مع تثبيت الشعر، ضع جهاز الفرد مستقيمًا أمام أطراف الشعر.

- حرك جهاز الفرد ببطء (على سرعة أبطأ من الفرشاة العادية).
- كرر العملية بالترتيب، بدءًا من الجزء السفلي من خصلة الشعر.
- وعند تثبيت الشعر، لا تضع جهاز الفرد في الموضع نفسه.

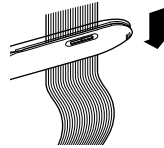

قبل الاستخدام

تسخين اللوحة الحديدية

أطلق مفتاح الفتح/الغلق

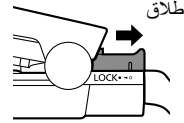

أدخل القابس في المنفذ المنزلي.

اضغط على مفتاح التشغيل لفتح جهاز الفرد.

- يضيء مصباح nanoe™.
- تأكد من ومض مصباح ضبط درجة الحرارة على ١٥٠.

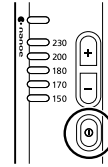

ملاحظة

- يحظر استخدام جهاز الفرد في حالة ومض جميع مصابيح ضبط درجة الحرارة.

اضبط درجة الحرارة باستخدام مفاتيح ضبط درجة الحرارة وفقاً لسمات الشعر وحالته.

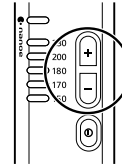

- عند استخدام جهاز فرد الشعر للمرة الأولى، تأكد من ضبط درجة الحرارة على ١٥٠ درجة مئوية.

- تزيد درجة الحرارة باستخدام [+] ويخفض [-] على مفتاح ضبط درجة الحرارة.

المؤشر	درجة الحرارة	نوع الشعر	حالة الشعر
230	تقريبًا ٢٣٠ درجة مئوية	موج	أقل تلفًا
200	تقريبًا ٢٠٠ درجة مئوية	مفروود	تالف
180	تقريبًا ١٨٠ درجة مئوية		
170	تقريبًا ١٧٠ درجة مئوية		
150	تقريبًا ١٥٠ درجة مئوية		

- تأكد من أن مصباح ضبط درجة الحرارة تغيّر.
- عند توقف وميض (واضاءة) مصباح ضبط درجة الحرارة، يكون جهاز الفرد قد وصل إلى درجة الحرارة المنتظرة.
- (لاحظ أن الوقت المستغرق في الوصول إلى درجة حرارة التشغيل قد يختلف باختلاف بيئة التشغيل).

ملاحظات

- مستوى درجة الحرارة عند ٢٠٠ درجة يكون عاليًا وقد يثلف الشعر.
- ننصحك بتجنب استخدام هذا المستوى باستمرار، وعدم استخدامه إلا إذا كان الشعر في حالة مناسبة.
- بعد فتح الجهاز، تصل درجة حرارة التشغيل إلى (١٠٠ درجة مئوية تقريبًا) بعد حوالي ٣٠ ثانية.

نصائح للحصول على أفضل نتيجة للفرد

1 سرح شعرك بالفرشاة لضمان سريانه في الاتجاه نفسه.

2 اجمع الشعر في خصل وشبكه بالدبابيس

لترتيبه على النحو الموضح في الرسم.

• إذا كان الشعر كثيفاً، فإن توزيعه إلى عدد أكبر من الخصل سيجعل التصفيف أسهل.

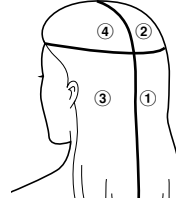

3 نفذ العملية مع عزل الطاقة.

• يرجى تنفيذ العملية مع عزل الطاقة لحين الاعتياد عليها.

ترتيب التصفيف

أبدأ بالتصفيف من الأسفل عند مؤخرة رأسك بالترتيب ① إلى ② [③] إلى ④ كذلك.

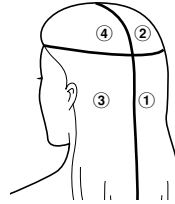

إرشادات الفرد ونوعيات الشعر

قد يختلف تأثير فرد الشعر بين شخص وآخر باختلاف درجة النمو ونوعية الشعر.

الشعر صعب الفرد

الشعر الخشن، الشعر المشبك

نبذة عن منتجات فرد الشعر

• يحظر استخدام جهاز فرد الشعر بعد استخدام سائل تمويج الشعر مباشرة. فهذا قد يتلف الشعر. (يمكن استخدام جهاز فرد الشعر بعد مرور ٣ إلى ٤ أيام من استخدام سائل التمويج. وقد يستخدم جهاز الفرد أيضاً بعد مرور ٣ إلى ٤ أيام من معالجة الشعر في أحد صالونات التجميل).

نبذة عن منتجات الصبغ

• تمثل الصبغات ضغطاً هائلاً على الشعر. بعد الصبغ، يرجى الانتظار من يومين إلى ثلاثة أيام قبل استخدام جهاز الفرد. إذا استخدمت صبغة مؤقتة، فاغسلها وجفف الشعر قبل الاستخدام.
• الأمر يستغرق بعض الوقت بعد الصبغة لتثبيت اللون. في حالة الصبغة المؤقتة، قد تسبب الصبغة اتساخ جهاز الفرد إن لم تغسل جيداً. وكذلك، لا يمكن فرد الشعر إذا كان مبتلاً.

نبذة عن نظام التحكم في درجة الحرارة

وضع الاستعداد

إذا كانت درجة الحرارة مضبوطة على ٢٣٠ أو ٢٠٠ أو ١٨٠ درجة مئوية وترك الجهاز دون استخدام لمدة ١٠ دقائق تقريباً، فسوف تنخفض الحرارة تلقائياً إلى ١٧٠ درجة مئوية.

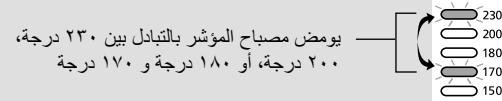

ما إن يستخدم جهاز الفرد مرة أخرى، أو يتم الضغط على مفاتيح [-] أو [+], فسوف تعود درجة الحرارة إلى ٢٣٠ أو ٢٠٠ أو ١٨٠ درجة مئوية.

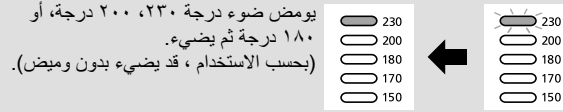

ملاحظة

- ضع الشعر وسط اللوحة الحديدية للاستخدام. (إذا وضع الشعر عند حافة اللوحة الحديدية، فقد لا يكون الجهاز قادراً على اكتشاف أنه قيد الاستخدام).

وظيفة الغلق التلقائي

تغلق هذه الوحدة تلقائياً عند مرور ٦٠ دقيقة من بداية الاستخدام. تتوقف الطاقة حتى وإن كنت تستخدم هذه الوحدة، لذا في هذه الحالة، يرجى فتح الطاقة من جديد. بعد استخدام الوحدة، حتى لو نسيت غلق الطاقة، فبعد مرور ٦٠ دقيقة ينغلق الجهاز تلقائياً.

عن nanoe™

ما هو nanoe™؟

nanoe™ هو جزيئات أيونية مغلقة في الماء ولا ترى بالعين المجردة. وبما أن nanoe™ تتولد بتوليد الماء في الهواء، فقد يكون من الصعب أن تتولد في حالات معينة بحسب البيئة. وهذا يرجع لحقيقة أن الماء في الهواء يصعب جمعها عند انخفاض مستويات درجة الحرارة والرطوبة. وعند تولد الأيونات السالبة. (طريقة تولد nanoe™ والأيونات السالبة: التفريغ عالي الجهد)

كيفية عمل nanoe™

بشكل عام يتميز الشعر بخواص تسهل شحنه بالكهرباء بشحنات موجبة. وهذه الخواص تجذب nanoe™ المشحون بالشحنات السالبة والذي يخترق الشعر بالرطوبة. بالإضافة إلى ذلك، فإنها تجعل الشعر حمضياً نوعاً ما، ويضيّق مسام البشرة ويجعل الشعر قوياً ومرناً وصحياً.

ملاحظات

- قد تلاحظ انبعاث رائحة مميزة عند استخدام هذا الجهاز. ويرجع ذلك إلى الهواء النقي المنعش الصادر عن الجهاز وهو غير ضار بجسم الإنسان.
- قد يصدر صوت طنين من منفذ nanoe™، لكن هذا الصوت عبارة عن صوت تفريغ شحن جزيئات nanoe™ وليس عطلاً.

- A** أطراف لوحة الضغط
B منفذ nanoe™
C مدخل البخار
D مفاتيح الفتح/الغلق
E السلك
F القابض
G اللوحة الحديدية
H مصباح nanoe™
I مفتاح ضبط درجة الحرارة
J مفتاح التشغيل
K مصباح ضبط درجة الحرارة
F القابض
 (يختلف شكل القابض باختلاف المكان.)

الملحقات

- L** فرشاة تنظيف (منفذ nanoe™)

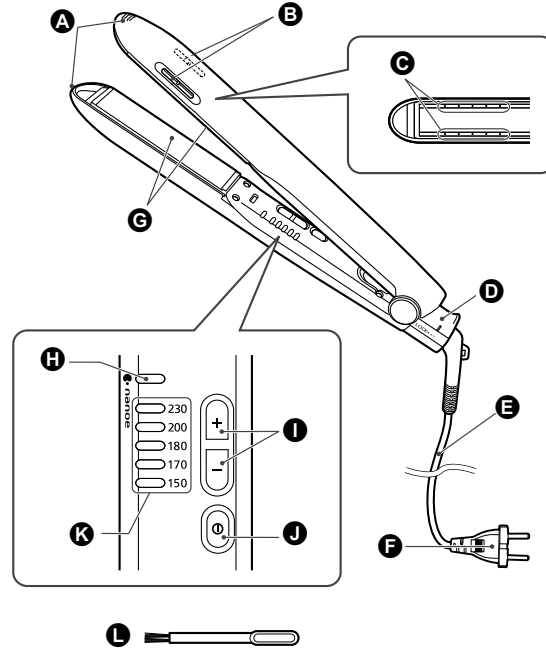

عن مفاتيح الفتح/الغلق
أدر مفاتيح الفتح/الغلق (المنطقة المظللة) للفتح والغلق.

مفتوح	مغلق

ملاحظة
 • لا تحاول فتح الجهاز بالقوة عند غلقه. فهذا قد يسبب تلف المنتج.

أمسك بالجسم الرئيسي حتى لا تلامس الأصابع المناطق المظللة أثناء الاستخدام.

- فعدم قيامك بهذا قد يضغط الأصابع ويسبب الإصابة.

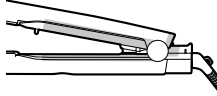

اعزل القابس عن طريق الإمساك به بدلاً من شد السلك.
- فعدم قيامك بهذا قد يسبب قطع الأسلاك الداخلية وقد يسبب الاحتراق أو الصعقة الكهربائية أو الحرق نتيجة قصر الدائرة الكهربائية.



مرر الجهاز على الشعر بالكامل دون توقف.
لا تستخدم الجهاز إلا على شعر جاف ونظيف وبلا عقد.
درجة الحرارة المنصوح بها عند الاستخدام تعتمد على نوعية الشعر. (انظر ١٨ صفحة)
- فعدم قيامك بهذا قد يسبب الاحتراق أو تلف الشعر.



ضع الجهاز دوماً على سطح مستو ثابت مقاوم للحرارة.
- قد يؤدي عدم القيام بذلك إلى نشوب حريق أو حروق أو تغيير لون الأجسام المحيطة أو تشوهاها.



ملاحظات

- سوف تدوم التسريحة لمدة ١ يوم فقط.
- يعود الشعر إلى حالته الطبيعية بعد الشامبو.
- قد يختلف تأثير nanoe™ والتلميس من شخص إلى آخر.

تنبيه



يحظر لمس الأماكن المظللة أثناء الاستخدام أو بعد الاستخدام مباشرة لأنها تكون ساخنة.
- فهذا قد يسبب الاحتراق.

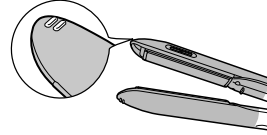

يحظر ملامسة الجزء الساخن بالبشرة (الأذن، الجبهة، الرقبة، وما إلى ذلك).
- فهذا قد يسبب الاحتراق.



يحظر فتح لوحة الضغط بالقوة.
- فهذا قد يسبب الاحتراق.



يحظر استخدام الجهاز مع سوائل التمويح الدائم التي توضع على الشعر.
- فهذا قد يسبب مشاكل في الشعر أو البشرة.



يحظر استخدام الجهاز لأي غرض بخلاف العناية بالشعر البشري. (يحظر استخدام الجهاز مع الحيوانات وما إلى ذلك).
- فهذا قد يسبب الاحتراق.



يحظر استخدام الجهاز على خصلة الشعر نفسها لأكثر من دقيقتين.
- فهذا قد يسبب الاحتراق أو تلف الشعر.



اعزل القابس من المنفذ المنزلي بعد الاستخدام.
- فعدم قيامك بهذا قد يسبب صعقة كهربية أو حريقاً نتيجة تسرب الكهرباء الناتج عن تلف العازل.



تحذير

أدخل القابس كاملاً.
احرص دائماً أن يعمل الجهاز على مصدر طاقة كهربية موصل بالجهد الكهربى الموضح على الجهاز.

- فعدم قيامك بهذا قد يسبب الحريق أو الصعقة الكهربائية أو الاحتراق.

أغلق الجهاز دائماً من مصدر الطاقة واعزل القابس من المنفذ المنزلي بعد الاستخدام.

- فعدم قيامك بهذا قد يسبب الحريق أو الاحتراق.

نظف القابس باستمرار لمنع تراكم الأتربة.
- فعدم قيامك بهذا قد يسبب الحريق نتيجة فشل العزل الكهربى نتيجة الرطوبة.

اعزل القابس وامسح الجهاز بقطعة قماش جافة.

عند استخدام الجهاز في الحمام، اعزله بعد الاستخدام لأن قربه من الماء يعرضه للخطر حتى وإن كان الجهاز مغلقاً.

- فعدم قيامك بهذا قد يسبب حادثاً أو إصابة.

لمزيد من الحماية، ينصح بتركيب جهاز قاطع للتيار (RCD) بتيار تشغيلي محدد لا يتعدى ٣٠ أمبير داخل الدائرة الكهربائية التي تمد الحمام بالطاقة. اطلب النصيحة ممن يركب الجهاز.

- فعدم قيامك بهذا قد يسبب حادثاً أو إصابة.

هذا الجهاز ليس معداً لاستخدام الأشخاص (بما فيهم الأطفال) الذين يعانون فقد القدرات العقلية أو الحسية أو الجسدية أو عديمي الخبرة أو المعرفة، ما لم تكن هناك مراقبة أو تعليمات تخص استخدام هذا الجهاز من قبل شخص مسؤول عن سلامتهم.

يجب مراقبة الأطفال لضمان عدم عبثهم بالجهاز.

- فعدم قيامك بهذا قد يسبب حادثاً أو إصابة.

إذا تلف سلك الطاقة، فيجب استبداله من جهة التصنيع، أو مركز الخدمة التابع لها، أو أشخاص لهم الكفاءة نفسها من أجل تجنب المخاطر.

- فعدم قيامك بهذا قد يسبب حادثاً أو إصابة.

تنبيه

يحظر تخزين السلك ملتويًا.

- فهذا قد يسبب انقطاع الأسلاك بداخله مع الأحمال، وقد يسبب الصعقة الكهربائية أو الحريق نتيجة قصر الدائرة الكهربائية.

يحظر إسقاط الجهاز أو تعريضه للصدمات.

- فهذا قد يسبب صعقة كهربية أو الاشتعال.

يحظر الاستخدام مع الأطفال.

- فهذا قد يسبب الاحتراق.

تحذير

يحظر استخدام الجهاز إذا كان منفذ المنزل أوسع من القابيس.
- فهذا قد يسبب الحرق أو الصعقة الكهربائية أو الحريق نتيجة قصر الدائرة الكهربائية.

يحظر توصيل القابيس أو عزله من المنفذ المنزلي بيد مبتلة.
- فهذا قد يسبب صعقة كهربية أو إصابة.

يحظر استخدام الجهاز بيد مبتلة.
- فهذا قد يسبب صعقة كهربية أو حريقاً نتيجة قصر الدائرة الكهربائية.

يحظر ترك الجهاز دون مراقبة عند توصيل الطاقة أو بعد الاستخدام بينما لا يزال اللوح الحديدي ساخنًا.
- فهذا قد يسبب الحريق أو الاحتراق أو إفساد لون الأشياء المجاورة أو تشوهها.

يحظر تخزين الجهاز في الحمام أو أي مكان مرتفع الرطوبة. وكذلك، يحظر وضعه في مكان يمكن سكب الماء فيه (مثل حقيبة مستحضرات التجميل).
- فهذا قد يسبب الصعقة الكهربائية أو الحريق.

يحظر استخدام الجهاز بالقرب من مواد قابلة للاشتعال (مثل الكحول أو البنزين أو التتر أو الرش أو منتجات العناية بالشعر أو مزيل طلاء الأظافر).
- فهذا قد يسبب الانفجار أو الحريق.

يحظر وضع ريش الشعر أو أي منتج للشعر قابل للاشتعال على الجسم الرئيسي أثناء استخدام الجهاز.
- فهذا قد يسبب الحريق أو الصعقة الكهربائية أو الاحتراق.

يحظر غمس الجهاز في الماء.

يحظر استخدام هذا الجهاز بالقرب من الماء.

يحظر استخدام هذا الجهاز بالقرب من أحواض الاستحمام أو الدش أو أحواض الماء أو غيرها من الأوعية التي تحتوي على الماء.

- فهذا قد يسبب الصعقة الكهربائية أو الحريق.



هذا الرمز على الجهاز يعني "يحظر استخدام هذا الجهاز بالقرب من الماء".

يحظر سد منفذ جهاز nanoe™ أو إدخال أشياء غريبة فيه مثل دبابيس الشعر.

- فهذا قد يسبب الحريق أو الصعقة الكهربائية أو الاحتراق.

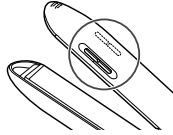

يجب التوقف فوراً عن استخدام الجهاز وإزالة القابيس في حالة وجود أي شيء غير طبيعي أو في حالة سوء الأداء.

- فعدم قيامك بهذا قد يسبب الحريق أو الصعقة الكهربائية أو الإصابة.

• حالات الأشياء غير الطبيعية أو سوء الأداء <
• توقف الوحدة الرئيسية من حين لآخر، أو سخونة السلك أو القابيس بشكل غير طبيعي.

• تشوه الوحدة الرئيسية أو ظهور رائحة احتراق.

- بادر فوراً بطلب الفحص أو الإصلاح من أحد المراكز الخدمية المعتمدة.

تحذير

يحفظ بعيداً عن متناول الأطفال.

يحظر السماح للأطفال باستخدام الجهاز.

- فهذا قد يسبب الحرق أو الصعقة الكهربائية أو الإصابة.

يحظر التعديل أو التفكيك أو الإصلاح.

- فهذا قد يسبب الإصابة أو الاشتعال نتيجة التشغيل غير الطبيعي.

اتصل بأحد المراكز الخدمية المعتمدة لإصلاح الجهاز.

يحظر استخدام الجهاز بطريقة تتجاوز معدل المنفذ أو الأسلاك داخل المنزل.

- فتجاوز المعدل بتوصيل عدد من الأسلاك أكثر من اللازم في منفذ واحد قد

يسبب الحريق نتيجة سخونة الزائدة.

يحظر إتلاف السلك أو تعديله أو طيه بقوة أو شده أو ليّه.

وكذلك، يحظر وضع أي شيء ثقيل فوق السلك أو ضغطه.

- فهذا قد يسبب صعقة كهربية أو حريقاً نتيجة قصر الدائرة الكهربائية.

يحظر استخدام الجهاز عند طي السلك.

- فهذا قد يسبب الحريق أو الصعقة الكهربائية.

يحظر لف السلك حول جسم الجهاز الرئيسي

حفظه.

- فهذا قد يسبب انقطاع الأسلاك بداخله مع الأحمال،

وقد يسبب الصعقة الكهربائية أو الحريق نتيجة

قصر الدائرة الكهربائية.

يحظر استخدام الجهاز عند تلف السلك أو القابس أو عند سخونته.

- فهذا قد يسبب الحرق أو الصعقة الكهربائية أو الحريق نتيجة قصر الدائرة

الكهربية.

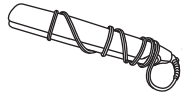

احتياطات السلامة

للتقليل من خطر التعرض للإصابة أو الموت أو الصعقة الكهربائية أو الحرائق أو الأضرار التي تلحق بالمتعلقات، يجب أن تتحرى تنبيهات السلامة التالية دائماً.

شرح الرموز

تستخدم الرموز التالية في تصنيف ووصف مستويات الخطر والإصابة والأضرار في الممتلكات التي تنتج تجاهل الإشارات وعند إساءة الاستخدام.

تحذير

يشير إلى وجود خطر محتمل قد يصيب إصابة بالغة أو يسبب الوفاة.

تنبيه

يشير إلى خطر قد ينتج عنه إصابة خفيفة أو إلحاق أضرار بالممتلكات.

تستخدم الرموز التالية في تصنيف ووصف نوعية التعليمات التي يجب اتباعها.

يستخدم هذا الرمز لتنبيه المستخدمين إلى وجود إجراء تشغيلي معين لا ينبغي اتخاذه.

يستخدم هذا الرمز لتنبيه المستخدمين إلى وجود إجراء تشغيلي معين يجب اتخاذه من أجل تشغيل الوحدة بأمان.

قد تختلف الرسومات في قسم "احتياطات السلامة" عن المنتج الحقيقي.

Panasonic

تعليمات التشغيل

(للاستخدام المنزلي) جهاز فرد الشعر

رقم الموديل EH-HS99

المحتويات

17.....	استخدام جهاز فرد الشعر	25.....	احتياطات السلامة
17.....	بعد الاستخدام	21.....	تحديد الأجزاء
16.....	التنظيف	20.....	نبذة عن نظام التحكم في درجة الحرارة
15.....	معالجة المشكلات	20.....	عن nanoe™
15.....	المواصفات	19.....	نصائح للحصول على أفضل نتيجة للفرد
		18.....	قبل الاستخدام

نشكرك على شراء هذا المنتج من بين منتجات شركة Panasonic. قبل تشغيل هذه الوحدة، يرجى قراءة تلك التعليمات كاملة والاحتفاظ بها للاستخدام المستقبلي.

nanoe™ هي إحدى العلامات التجارية التابعة لشركة Panasonic. nanoe™ هي جزيئات أيونية نانوية الحجم مغطاة بجزيئات ماء.

مشکل	علت احتمالی	اقدام
<ul style="list-style-type: none"> • درون سر nanoe™ جرقه می‌زند. • سر nanoe™ صدای ناهنجار (صدای شکستن) تولید می‌کند. 	<ul style="list-style-type: none"> ◀ گرد و خاک، محصولات حالت‌دهنده و غیره به قسمت سنجاج مانند، جایی که nanoe™ تولید می‌شود، می‌چسبند. 	<p>سر nanoe™ را تمیز کنید تا هرگونه مواد چسبنده از آن زدوده شود.</p>
<p>زمانی که دما روی [۲۳۰]، [۲۰۰] یا [۱۸۰] تنظیم شود، به ترتیب بین ۲۳۰، ۲۰۰، یا ۱۸۰ و ۱۷۰ درجه سانتیگراد چشمک می‌زند.</p>	<ul style="list-style-type: none"> ◀ به این حالت، حالت انتظار گفته می‌شود. 	<p>هنگام از سرگیری استفاده، کلید تنظیمات دمای [-] یا [+], را فشار دهید تا دما به ۲۳۰، ۲۰۰ یا ۱۸۰ درجه سانتیگراد باز گردد.</p>
<p>همه لامپ‌های تنظیم دما به چشمک زدن ادامه می‌دهند.</p>		<p>لطفاً از فروشگاه‌هایی که دستگاه را از آنجا خریداری کرده‌اید بخواهید که دستگاه را بازرینی یا تعمیر کند.</p>
<p>رسیدن به دمای عملیاتی زمان‌بر است.</p>	<ul style="list-style-type: none"> ◀ زمان رسیدن به دمای عملیاتی (تقریباً ۱۰۰ درجه سانتیگراد) بسته به منطقه متفاوت است. ۱۰۰ - ۱۲۰ ولت: در حدود ۳۰ ثانیه ۲۲۰ - ۲۴۰ ولت: در حدود ۳۰ ثانیه 	

اگر مشکل هنوز پابرجا بود، برای تعمیر آن، با فروشگاه‌هایی که دستگاه را خریده‌اید، یا مرکز خدمات مجاز پائاسونیک تماس بگیرید.

مشخصات

منبع برق	~ ۱۰۰ - ۱۲۰ ولت ~ ۶۰-۵۰ هرتز	~ ۲۲۰ - ۲۴۰ ولت ~ ۶۰-۵۰ هرتز
مصرف برق	۳۸ وات	

میزان مصرف برق به‌صورت مقدار میانگین حسابی ورودی برق طی دوره نمونه مشخص می‌شود. این محصول تنها برای استفاده در منزل طراحی شده است.

تمیز کردن

پس از خنک شدن و کشیدن دوشاخه از پریز برق می‌توانید اتو را تمیز کنید.

تمیز کردن سر nanoe™

- تقریباً ماهی یک بار سر nanoe™ را تمیز کنید.
- نگهداری مناسب باعث می‌شود که میزان nanoe™ تولید شده توسط اتو، در طی زمان طولانی تغییر نکند.

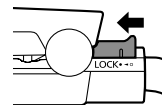

صفحه اتو را با استفاده از قفل باز/بسته ببندید.

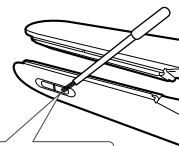

«برس تمیزکاری» را داخل پایه آن به سمت قسمت فلزی (a) در سری nanoe™ وارد کنید.

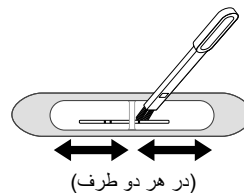
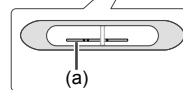

برس را ۱۰ مرتبه به صورت عقب جلو روی قسمت فلزی بکشید. (سرهای nanoe™ در دو طرف قرار دارد.)

تمیز کردن اتو

- اگر این دستگاه کثیف یا محصولات حالت‌دهنده یا موارد دیگر وارد آن شد، پارچه‌ای را وارد مخلوط آب و صابون کنید، آن را بچلانید و با آن دستگاه را تمیز کنید.
- از الکل، تیتر، بنزین یا حلال (مایع دستشویی و غیره) استفاده نکنید. انجام این کار ممکن است باعث ایجاد ترک یا رنگ پریدگی سطح اتو شود.

استفاده از اتوی مو

پیش از استفاده، مطمئن شوید که لامپ تنظیمات دما دیگر چشمک نمی‌زند و ثابت است.

صاف کردن

دسته‌ای مو با ضخامت تقریباً ۵ سانتی متر را با دست بگیرید.
• موهای زیادی را نگیرید زیرا ممکن است صاف کردن مو دشوار شود.

دسته مو را در مرکز صفحه اتو قرار دهید.

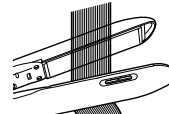

- با استفاده از هر دو دست نوک صفحه پرس را نگهدارید تا موی فر صاف شود.
- از فشار بیش از حد استفاده نکنید زیرا ممکن است به مو آسیب بزند.



درحالی‌که موها را لای دستگاه نگه داشته‌اید، اتو را مستقیم به سمت انتهای موها بکشید.

- اتو را به آهستگی (با سرعتی کمتر از سرعت برس کشیدن معمولی) بکشید.
- این کار را دوباره از بخش پایینی دسته مو تکرار کنید.
- هنگامی که مو را لای دستگاه گذاشته‌اید، اتو را در همان محل قبلی استفاده نکنید.

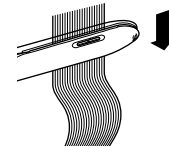

بعد از استفاده، کلید روشن/خاموش را فشار دهید تا اتو خاموش شود.

- لطفاً مطمئن شوید که nanoe™ و لامپ‌های تنظیم دما هر دو خاموش شده‌اند.

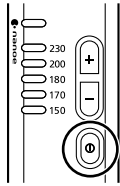

نکات

- پس از صاف کردن مو، با استفاده از کرم مو، واکس مو غیره به موهایتان حالت دهید.
- از محصولات حالت‌دهنده قابل اشتعال استفاده نکنید، زیرا ممکن است هنگام گرم شدن تولید گاز کند.

پس از استفاده

دو شاخه را از پریز برق خارج کنید.

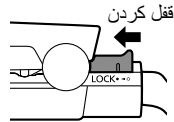

صفحه اتو را با استفاده از قفل باز/بسته ببندید و آن را در محل مناسب نگهداری کنید.

قفل باز/بسته را آزاد کنید.

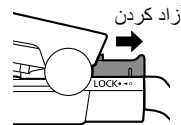

دو شاخه را به پریز منزل بزنید.

برای روشن شدن اتو، کلید روشن/ خاموش را فشار دهید.

- لامپ nanoe™ روشن می‌شود.
- مطمئن شوید که لامپ تنظیمات دما برای دمای ۱۵۰ درجه در حال چشمک زدن است.

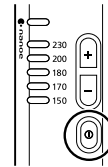

نکته

- چنانچه کلیه لامپ‌های تنظیم دما در حال چشمک زدن بودند از اتو استفاده نکنید.

با استفاده از کلیدهای تنظیم دما مطابق با ویژگی‌ها و حالت موهایتان دمایی را تعیین کنید.

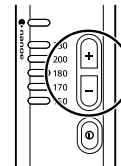

- چنانچه برای نخستین بار از اتو مو استفاده می‌کنید، مطمئن شوید که دما روی ۱۵۰ درجه سانتیگراد تنظیم شده باشد.

- دما با استفاده از [+] موجود در کلید تنظیم دما زیاد و با استفاده از [-] کم می‌شود.

نشاتگر	دما	نوع مو	حالت مو
230	تقریباً ۲۳۰ درجه سانتیگراد	موج دار	کمتر آسیب دیده
200	تقریباً ۲۰۰ درجه سانتیگراد		
180	تقریباً ۱۸۰ درجه سانتیگراد		
170	تقریباً ۱۷۰ درجه سانتیگراد		
150	تقریباً ۱۵۰ درجه سانتیگراد	صاف	آسیب‌دیده

- مطمئن شوید که لامپ تنظیم دما تغییر کرده است.
- وقتی که لامپ تنظیم دما انتخاب شده از چشمک زدن باز ایستاد (ثابت شد)، اتو مو به دمای انتخاب شده رسیده است.
- (توجه کنید که زمان رسیدن به دمای کارکرد، ممکن است بسته به محیط عملکردی متفاوت باشد.)

نکات

- سطح دمای بیشتر از ۲۰۰ درجه زیاد است و ممکن است به موهایتان آسیب بزند.
- توصیه می‌شود از استفاده طولانی و مداوم از این سطح اجتناب کنید و تنها چنانچه موی شما در شرایط مناسب قرار دارد از آن استفاده کنید.
- پس از روشن کردن، اتوی مو پس از ۳۰ ثانیه به دمای عملیاتی (تقریباً ۱۰۰ درجه سانتیگراد) می‌رسد.

راهنمودهایی برای صاف شدن هر چه بهتر موها

موهای خود را شانه بزنید. مطمئن شوید که همه موها در یک جهت قرار دارند.

موهای خود را به شیوه ای که در تصویر آمده است دسته کنید و سنجاق بزنید.

- اگر موهای پر پشتی دارید آن ها را چند دسته کنید تا حالت دادن آسانتر شود.

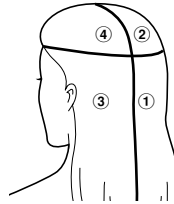

درحالی که دستگاه خاموش است این کار را تمرین کنید.

- لطفا تا زمانی این کار را یاد می‌گیرید از دستگاه در حالت خاموش استفاده کنید.

شیوه حالت‌دهی

حالت دادن را از پایین به بالای پشت سر خود به ترتیب ① به ② [همچنین ③ به ④] انجام دهید.

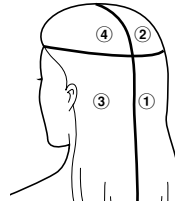

راهنمایی در مورد انواع مو و صاف کردن

اثر صاف‌کنندگی مو ممکن است از شخصی به شخص دیگر و بر حسب میزان فر بودن و نوع مو متفاوت باشد.

موهای گره دار، موهای فر فری

موهایی که سخت صاف می‌شوند

در مورد محصولات صاف کننده مو

- بلافاصله بعد از استعمال مایع صاف‌کننده دائمی، از دستگاه اتو استفاده نکنید. این کار ممکن است به موهای شما آسیب وارد کند. (می‌توان ۳ الی ۴ روز بعد از استعمال صاف‌کننده دائمی از دستگاه اتو استفاده نمود. همچنین، از دستگاه اتو می‌توان ۳ الی ۴ روز بعد از عمل آوری مو در آرایشگاه استفاده کرد.)

در مورد محصولات رنگ کننده

- رنگ کردن فشار زیادی را به موها وارد می‌کند. در صورت رنگ کردن موهای خود، لطفا قبل از استفاده از اتو، ۲ یا ۳ روز صبر کنید. اگر شما از رنگ موقتی استفاده می‌کنید، پیش از استفاده موی خود را بشویید و خشک کنید. کمی طول می‌کشد تا رنگ بر مو بنشیند. در صورت استفاده از رنگ موقت، اگر موهایتان را به دقت نشویید ممکن است دستگاه را کثیف کند. همچنین، موی شما زمانی که خیس است صاف نمی‌شود.

درباره سیستم کنترل دما

حالت انتظار

اگر تنظیمات دما روی ۲۳۰، ۲۰۰ یا ۱۸۰ درجه سانتیگراد قرار داشته باشد و به مدت ۱۰ دقیقه از اتو مو استفاده نشود، دما به طور خودکار به ۱۷۰ درجه سانتی گراد کاهش خواهد یافت.

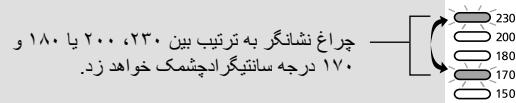

بمحض استفاده مجدد از اتو مو، با فشار دادن کلید تنظیمات دمای [-] یا [+], دما به ۲۳۰، ۲۰۰ یا ۱۸۰ درجه سانتیگراد باز خواهد گشت.

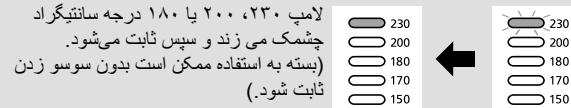

نکته

- برای استفاده دسته مو را در وسط صفحه اتو قرار دهید. (چنانچه مو در لبه صفحه اتو قرار بگیرد، ممکن است اتو قادر به تشخیص آن نباشد)

عملکرد خاموشی خودکار

این دستگاه پس از گذشت ۶۰ دقیقه از روشن شدن، به طور خودکار خاموش می شود. حتی هنگام استفاده از دستگاه نیز دستگاه خواهد شد، در این صورت لطفاً برق دستگاه را قطع و دوباره وصل کنید. پس از به کار بردن این دستگاه، حتی اگر فراموش کنید که برق آن را خاموش کنید، پس از گذشت ۶۰ دقیقه دستگاه به طور خودکار خاموش می شود.

درباره nanoe™

nanoe™ چیست؟

nanoe™، ذرات یون پوشیده شده با آب هستند که با چشم غیر مسلح نمی توان آنها را دید. از آنجا که از طریق جمع آوری آب موجود در هوا تولید می شود، ممکن است بسته به محیط، در برخی موارد قابل تولید نباشد. علت آن هم به این دلیل است که جمع آوری آب در دما و رطوبت پایین دشوار است. این همان زمانی است که یون های منفی تولید می شوند.

(روش تولید یون منفی و nanoe™: تخلیه الکتریکی ولتاژ بالا)

nanoe™ چگونه عمل می کند

عموماً موها دارای خصوصیات هستند که باعث می شوند به راحتی با الکتریسیته بار مثبت باردار شوند. این خصوصیات باعث جذب nanoe™ دارای بار منفی می شود و به علت نفوذ در مو، باعث رطوبت موها می شوند. به علاوه، آنها مو را بسیار اسیدی می کنند، کوتیکول مو را محکم کرده و باعث قوی، انعطاف پذیر و سالم شدن موها می شوند.

نکات

- ممکن است هنگام استفاده از این دستگاه، بویی غیر عادی حس کنید. این بو به علت اوزون تولید شده توسط آن است و به بدن انسان آسیب نمی رساند.
- ممکن است از سر nanoe™ یک صدای میهم شنیده شود. این صدا، صدای تخلیه بار nanoe™ است و نشانه کارکرد نادرست دستگاه نمی باشد.

- A** نوک صفحه پرس
- B** سر nano™
- C** ورودی بخار
- D** قفل باز/بسته
- E** سیم برق
- F** دو شاخه
(شکل دو شاخه بسته به منطقه متفاوت است.)
- G** صفحه اتو
- H** لامپ nano™
- I** کلید تنظیم دما
- J** کلید روشن/خاموش
- K** لامپ تنظیم دما

لوازم جاتیبی

L برس تمیزکاری (برای سر nano™)

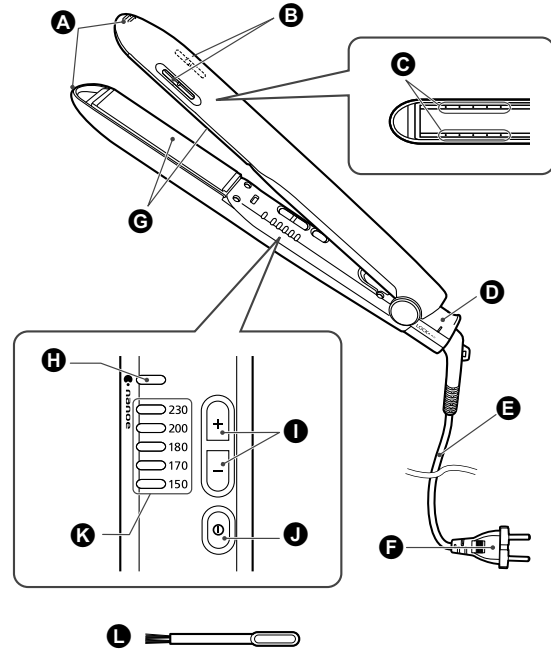

درباره قفل باز/بسته

قفل باز/بسته (سطوح سایه خورده) را به منظور باز کردن یا بستن حرکت دهید.

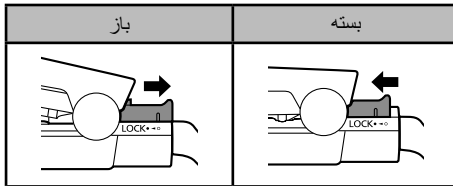

نکته

- در صورت بسته بودن با زور آن را باز نکنید. این کار ممکن است به محصول صدمه بزند.

⚠ احتیاط

سطوح سایه خورده را در هنگام به کار بردن محصول و درست پس از استفاده آن لمس نکنید زیرا بسیار داغ خواهند بود.
- این کار ممکن است منجر به سوختگی شود.

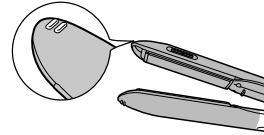

نگذارید قسمت گرم‌شده با پوست بدنتان (گوش‌ها، پیشانی، گردن و غیره) تماس پیدا کند.

- این کار ممکن است منجر به سوختگی شود.

از باز کردن صفحه پرس با فشار خودداری نمایید.

- این کار ممکن است منجر به سوختگی شود.

از به کار بردن دستگاه زمانی که بر روی موهای خود مایعات فر دانه استفاده کرده‌اید، خودداری نمایید.

- این کار ممکن است منجر به صدمه دیدن پوست و مو شود.

از بکار بردن این دستگاه با هدفی غیر از استفاده برای موی انسان خودداری نمایید. (برای حیوانات خانگی و غیره استفاده نشود)

- این کار ممکن است منجر به سوختگی شود.

دستگاه را بیشتر از ۲ مرتبه برای یک دسته موی استفاده نکنید.

- این کار ممکن است موجب سوختگی یا آسیب موها شود.

پس از استفاده دو شاخه را از پریز منزل جدا کنید.

- قصور در انجام این کار ممکن است به برق‌گرفتگی یا آتش‌سوزی بر اثر اتصال برق به دلیل آسیب دیدن عایق منجر شود.

بند اصلی را به گونه‌ای نگه‌دارید که انگشتان شما در هنگام استفاده با قسمت‌های سایه خورده تماس پیدا نکنند.

- قصور در انجام این کار، ممکن است موجب وارد آمدن فشار بر روی انگشتان شما شده و منجر به بروز آسیب شود.

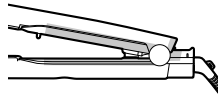

هنگام جدا کردن دوشاخه از پریز برق، به جای کشیدن سیم برق دوشاخه را بگیرید.

- انجام این کار ممکن است موجب قطع شدن سیم برق بر اثر فشار و سوختگی، برق‌گرفتگی یا آتش‌سوزی به دلیل ایجاد اتصال کوتاه شود.

دستگاه را بدون توقف در سراسر موها به سمت پایین بکشید.

دستگاه را فقط برای موهای تمیز، خشک و بدون گره استفاده کنید.

دمای توصیه‌شده برای استفاده بستگی به نوع مو دارد. (صفحه ۳۰ را مشاهده کنید)

- قصور در انجام این کار ممکن است منجر به سوختگی یا آسیب‌دیدگی موهایتان شود.

همیشه این وسیله را روی سطحی صاف و پایدار، و مقاوم در برابر حرارت قرار دهید.

- کوتاهی در انجام این کار ممکن است باعث آتش‌سوزی، سوختن یا تغییر رنگ یا تغییر شکل اشیاء اطراف شود.

◀ نکات

• مدل مو فقط به مدت ۱ روز دوام خواهد آورد.

• بعد از شستشوی موها با شامپو، موها به وضعیت عادی خود باز خواهد گشت.

• اثر nano™ و صاف‌کنندگی ممکن است از شخصی به شخص دیگر فرق داشته باشد.

هشدار ⚠️

دو شاخه را تا به‌طور کامل وارد کنید.

همیشه اطمینان حاصل کنید که دستگاه را به منبع برقی وصل کنید که از نظر ولتاژ با ولتاژ درج‌شده روی دستگاه همخوانی داشته باشد.

- قصور در انجام این کار ممکن است منجر به آتش‌سوزی، برق‌گرفتگی یا سوختگی شود.

همواره پس از استفاده از دستگاه، ابتدا کلید منبع تغذیه را خاموش کنید سپس دو شاخه را از پریز خانگی جدا کنید.

- قصور در انجام این کار ممکن است منجر به آتش‌سوزی یا سوختگی شود.

مرتبا دو شاخه را تمیز کنید تا از جمع شدن گرد و خاک روی آن جلوگیری شود.

- قصور در انجام این کار ممکن است به آتش‌سوزی ناشی از خرابی عایق بر اثر رطوبت منجر گردد.

دو شاخه را جدا کنید و آن را با دستمال خشکی پاک کنید.

وقتی از این دستگاه در حمام استفاده می‌شود، دو شاخه آن را بعد از استفاده از پریز برق جدا کنید، زیرا وجود آب در مجاورت آن خطرناک است، حتی اگر دستگاه خاموش باشد.

- قصور در انجام این کار ممکن است منجر به بروز سانحه یا آسیب‌دیدگی شود.

برای محافظت بیشتر، توصیه می‌شود یک دستگاه جریان باقیمانده (RCD) که جریان کاری باقیمانده مجاز آن بیشتر از ۳۰ میلی آمپر نباشد در مدار برق حمام نصب شود. برای اطلاع بیشتر با نصاب دستگاه مشورت کنید.

- قصور در انجام این کار ممکن است منجر به بروز سانحه یا آسیب‌دیدگی شود.

این وسیله برای اشخاصی (اعم از کودکان) با توانایی های ذهنی، فیزیکی یا حسی کم، یا افراد فاقد تجربه و دانش در نظر گرفته نشده است، مگر آنکه فرد مسئول ایمنی این افراد، به آنها در مورد چگونگی استفاده از این وسیله آموزش دهد یا بر کار آنها نظارت داشته باشد.

حتماً باید نظارت شود تا کودکان یا این وسیله بازی نکنند.

- قصور در انجام این کار ممکن است منجر به بروز سانحه یا آسیب‌دیدگی شود.

اگر سیم برق آسیب دیده باشد، برای پیشگیری از هر گونه خطر احتمالی، باید با مراجعه به سازنده، نمایندگی آن یا افراد کارشناس نسبت به تعویض سیم اقدام کرد.

- قصور در انجام این کار ممکن است منجر به بروز سانحه یا آسیب‌دیدگی شود.

احتیاط ⚠️

به هنگام نگهداری مراقب باشید که سیم برق تابیده نشده باشد.

- انجام این کار ممکن است موجب قطع شدن سیم برق بر اثر فشار و برق‌گرفتگی یا آتش‌سوزی به دلیل ایجاد اتصال کوتاه شود.

از انداختن دستگاه یا قرار دادن آن در معرض ضربه خودداری کنید.

- این کار ممکن است منجر به برق‌گرفتگی یا اشتعال شود.

برای نوزادان استفاده نشود.

- این کار ممکن است منجر به سوختگی شود.

هشدار ⚠️

چنانچه دوشاخه در پریز خوب جا نمی افتد یا شل است، به هیچ وجه از دستگاه استفاده نکنید.

- انجام این کار ممکن است منجر به برق‌گرفتگی یا آتش‌سوزی ناشی از ایجاد اتصال کوتاه شود.

با دست خیس دو شاخه را به پریز خانگی نزنید یا از آن جدا نکنید.
- انجام این کار ممکن است موجب سوختگی، برق‌گرفتگی یا آسیب‌دیدگی شود

از به کار بردن دستگاه با دست خیس خودداری نمایید.
- این کار ممکن است منجر به برق‌گرفتگی یا آتش‌سوزی ناشی از ایجاد اتصال کوتاه شود.

از رها کردن دستگاه به حال خود درحالی‌که به برق متصل است و یا بعد از استفاده از آن که صفحه اتو هنوز داغ است خودداری نمایید.
- این کار ممکن است موجب آتش‌سوزی، سوختگی، رنگ‌پریدگی یا تغییر شکل اشیاء نزدیک به آن شود.

از نگهداری دستگاه در حمام یا در محل بسیار مرطوب خودداری نمایید.
همچنین، آن را در محلی که ممکن است آب ریخته شود (مانند روی میز توالت) قرار ندهید.
- این کار ممکن است منجر به برق‌گرفتگی یا آتش‌سوزی شود.

از به کار بردن دستگاه در مجاورت مواد قابل اشتعال (مانند الکل، بنزین، تینر، اسپری، محصولات مراقبت از مو، پاک‌کننده لاک ناخن) خودداری نمایید.
- این کار ممکن است منجر به انفجار یا آتش‌سوزی شود.

از زدن اسپری مو یا محصولات قابل اشتعال مراقبت از مو به بدنه اصلی یا مو در هنگام استفاده از دستگاه خودداری نمایید.
- انجام این کار ممکن است موجب سوختگی، برق‌گرفتگی یا آتش‌سوزی شود.

از فرو بردن دستگاه در آب خودداری نمایید.

از بکار بردن دستگاه در نزدیکی آب خودداری نمایید.

از به کار بردن دستگاه در مجاورت آب خودداری نمایید.

از به کار بردن این دستگاه در مجاورت وان حمام، دوش، سینک دستشویی

یا هر ظرف دیگری که محتوی آب باشد خودداری کنید.

- این کار ممکن است منجر به برق‌گرفتگی یا آتش‌سوزی شود.



معنی این علامت روی دستگاه این است که "از دستگاه در مجاورت آب استفاده نکنید".

سر **nanoe™** را با اشیاء خارجی همچون گیره سر مسدود نکنید یا این اشیاء را داخل آن فرو نبرید.

- انجام این کار ممکن است موجب سوختگی، برق‌گرفتگی یا آتش‌سوزی شود.

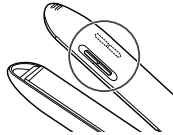

در صورت مشاهده حالت های غیر عادی یا سوء عملکرد بلافاصله استفاده از دستگاه را متوقف کرده و دوشاخه را از پریز برق جدا کنید.
- قصور در انجام این کار ممکن است موجب آتش‌سوزی، برق‌گرفتگی یا آسیب‌دیدگی شود.

حالت‌های غیر عادی یا سوء عملکرد

• دستگاه اصلی گاهی خاموش شده، یا سیم برق و یا دوشاخه به شکل غیر عادی داغ می‌شود.

• بدنه اصلی دستگاه تغییر شکل داده و یا بوی سوختگی از آن به مشام می‌رسد.

- بلافاصله از مرکز خدمات مجاز بخواهید که دستگاه را بازرینی یا تعمیر کند.

اقدامات احتیاطی و ایمنی

برای کاهش خطر آسیب‌دیدگی، مرگ، برق‌گرفتگی، آتش‌سوزی و صدمه به اموال، همواره اقدامات احتیاطی زیر را رعایت کنید.

شرح علائم

از علائم زیر برای طبقه‌بندی و شرح میزان خطر، آسیب و صدمه به اموال در نتیجه بی‌توجهی به علائم و کاربرد نادرست استفاده می‌شود.

هشدار

نشانگر خطری احتمالی است که ممکن است به آسیب‌دیدگی جدی یا مرگ منتهی شود.

احتیاط

نشانگر خطری است که ممکن است به آسیب‌دیدگی جزئی یا صدمه به اموال منجر شود.

از علائم زیر برای طبقه‌بندی و شرح نوع دستورالعمل‌هایی که باید رعایت شوند استفاده می‌گردد.

این علامت برای هشدار به کاربران در خصوص اقدامات خاصی که باید از انجام آنها اجتناب کرد به کار می‌رود.

این علامت برای هشدار به کاربران در خصوص اقدامات خاصی که باید برای کار کردن ایمن با دستگاه رعایت کنند به کار می‌رود.

تصاویر موجود در بخش «اقدامات احتیاطی» ممکن است با محصول واقعی متفاوت باشد.

هشدار

دور از دسترس کودکان یا نوزادان نگهداری شود.

به آنها اجازه استفاده از دستگاه را ندهید.

- این کار ممکن است موجب سوختگی، برق‌گرفتگی یا آسیب‌دیدگی شود.

از اعمال تغییر در دستگاه، باز کردن، یا تعمیر آن خودداری کنید.

- این کار ممکن است به اشتعال یا آسیب‌دیدگی ناشی از عملکرد غیر عادی منجر شود.

برای تعمیر دستگاه، با مرکز خدمات مجاز تماس بگیرید.

از به کار بردن این محصول به نحوی که از توان نامی پریز برق یا سیم‌کشی فراتر برود، خودداری نمایید.

- تجاوز از توان نامی با وصل کردن تعداد زیادی دوشاخه به یک پریز برق می‌تواند منجر به آتش‌سوزی بر اثر گرم شدن بیش از حد شود.

از صدمه زدن یا اعمال تغییر، خم کردن، کشیدن یا بیجانن سیم برق خودداری نمایید.

همچنین، از قرار دادن اشیاء سنگین روی سیم برق یا تحت فشار قرار دادن آن خودداری کنید.

- این کار ممکن است منجر به برق‌گرفتگی یا آتش‌سوزی ناشی از ایجاد اتصال کوتاه شود.

در حالی که سیم دستگاه جمع شده باشد از آن استفاده نکنید.

- این کار ممکن است باعث آتش‌سوزی یا برق‌گرفتگی شود.

هنگام جمع کردن دستگاه، سیم برق را دور بده

اصلی دستگاه نیچید.

- انجام این کار ممکن است موجب قطع شدن سیم

برق بر اثر فشار و برق‌گرفتگی یا آتش‌سوزی به

دلیل ایجاد اتصال کوتاه شود.

از به کار بردن دوشاخه یا سیم برق آسیب‌دیده یا داغ خودداری نمایید.

- انجام این کار ممکن است منجر به برق‌گرفتگی یا آتش‌سوزی ناشی از ایجاد اتصال کوتاه شود.

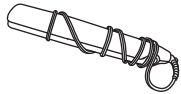

Panasonic

دفترچه راهنمای استفاده

(خانگی) اتوی مو

شماره مدل EH-HS99

محتویات

29..... استفاده از اتوی مو	37..... اقدامات احتیاطی و ایمنی
29..... پس از استفاده	33..... شناسایی قطعات
28..... تمیز کردن	32..... درباره سیستم کنترل دما
27..... عیب‌یابی	32..... درباره nanoe™
27..... مشخصات	31..... راهنموده‌هایی برای صاف شدن هر چه بهتر موها
	30..... قبل از استفاده

از شما برای خریداری Panasonic سپاسگزاریم.
قبل از راه اندازی دستگاه، دستورالعمل‌های زیر را کامل بخوانید و در حین استفاده از دستگاه از آنها استفاده کنید.

nanoe™ نام تجاری شرکت پاناسونیک است.
nanoe™، یک ذره یونی در مقیاس نانو است که با ذرات آب پوشیده شده است.



Panasonic

Operating Instructions
(Household) Hair Straightener
Model No. EH-HS99

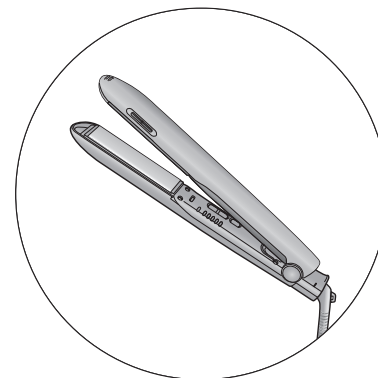

38.....فارسی

26.....عربي

Panasonic Corporation
<http://www.panasonic.com>
© Panasonic Corporation 2017-2018



Printed in Thailand
EH9210HS996852 Y1017-10618

Ⓜ EN, AR, PER