

Panasonic

Operating Instructions Portable Oral Irrigator

Model No. EW-DJ10



English	2	Dansk	80	Česky	154
Deutsch	14	Português	92	Slovensky	166
Français	28	Norsk	105	Magyar	178
Italiano	41	Svenska	117	Română	191
Nederlands	54	Suomi	129	Türkçe	204
Español	67	Polski	141		

Before operating this product, please read the instructions carefully, and save this manual for future use.

Safety Instructions

All information in this section is provided to instruct you in the correct and safe operation of this appliance so that you can avoid injuries to yourself and others as well as damage to property.

- **The harm or damage that is caused by improper use is described in categories.**

Warning

This indicates “content that may cause death or severe injury”.

Caution

This indicates “content that may cause injury or damage to property”.

- **Content to be observed is described with the following icons. (The following are examples of icons)**

 A circle and slash symbolizes prohibited actions and behaviors.

 A solid circle denotes mandatory actions and instructions to be followed for safe operation.

Warning

Mandatory!

- **Keep out of the reach of toddlers and infants.**

Failure to do so could result in accidents or trouble, such as an accidental ingestion of the accessories or the parts that can be taken apart.

Caution

Prohibited

- **Toddlers, infants, people who are unable to operate and people with weak oral senses should not use this appliance.**

Failure to do so could result in injury.

- **Do not use for any purpose other than oral cleaning.**

Doing so could result in injury when the stream of water is pointed toward the eyes, nose, ears, or throat. Consult the dentist if you are receiving oral treatments or have severe periodontal disease.

- **Do not fill the tank with water warmer than 40 °C.**

Doing so could result in burns.

! **Mandatory!**

- **Keep the appliance sanitized and use fresh tap water or warm water when cleaning the mouth.**
- **Make sure to throw out the water inside the tank, and run the appliance for 2 to 3 seconds to drain the water after usage.**

Failure to do so could result in damage to your health if used without keeping it sanitized due to propagation of mold and bacteria. It may also result in odor and malfunction.

- **Observe the caution written on the batteries.**
- **Insert the batteries correctly checking the + and - terminals.**
- **Remove used batteries immediately.**
- **Remove the batteries when the appliance is not to be used for a long period.**
- **Use the batteries by the recommended use-by date.**

Failure to do so may cause overheating or explosion of the batteries, injury or contamination of surroundings due to leakage.

⊘ Do not dismantle!

- **Never alter the appliance. Also, do not disassemble or repair it.**

Doing so could result in fire, electric shock, or injury.

Caution

- This appliance is not intended for use by persons (including children) with reduced physical, sensory or mental capabilities, or lack of experience and knowledge, unless they have been given supervision or instruction concerning use of the appliance by a person responsible for their safety.

Children should be supervised to ensure that they do not play with the appliance.

Parts identification

English

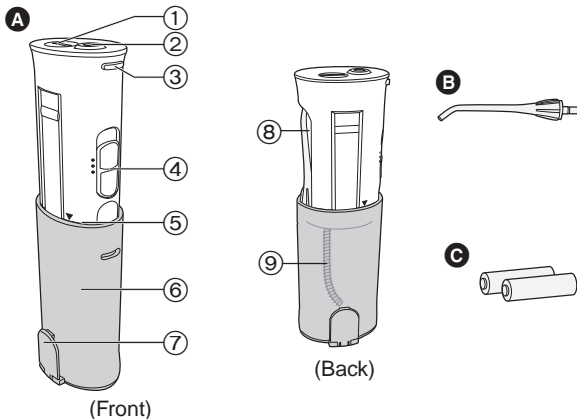

A Main unit

- ① Battery cover
- ② Nozzle socket
- ③ Nozzle release button
- ④ Switch
- ⑤ Usage line (▼ mark)
- ⑥ Tank

⑦ Water supply cap

- ⑧ Nozzle storage compartment

⑨ Water suction tube

B Nozzle (x1)

C AA size alkaline battery (x2)

► Note

There may be some liquid remaining inside the main appliance (tank, water suction tube, etc.), but this is remaining distilled water that was used for the performance (water flow) test, so there are no health concerns.

► Before using the appliance

Initially bleeding may occur even with healthy gums. This is caused because the gums are not used to such stimulation. The bleeding will normally stop within 1 or 2 weeks of use. There may be a problem with the gums (periodontal disease, etc.) if the bleeding continues for over 2 weeks. In such cases, stop using the appliance and consult the dentist.

Insert the alkaline batteries

- Wipe the appliance so no water goes inside.

1 Open the battery cover by turning it to OPEN.

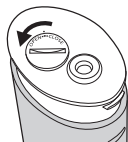

2 Insert two AA size alkaline batteries.

- Please use Panasonic alkaline batteries (AA size).
(It can be used for approximately 30 times full tank usage, or approximately 20 minutes of continuous usage.)
- Do not use rechargeable batteries.
Doing so may result in the leakage of the battery leading to malfunction.

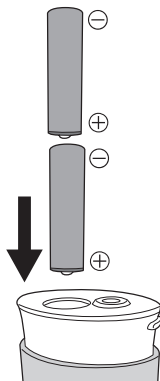

3 Close the battery cover by turning it to CLOSE.

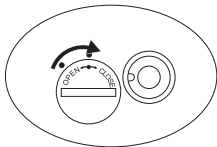

Using the appliance

English

- Use with tap water or lukewarm water.
- Do not turn the switch to ON before placing the nozzle in your mouth.

1 Open the water supply cap.

2 Pull out the white part of main unit up to the usage line (▼ mark).

- It may be hard to pull out the main unit with the water supply cap closed.
- Water pressure will not rise unless the main unit is pulled out to the usage line.
- Be careful since the nozzle might pop out from the storage compartment at this time.

3 Insert the nozzle into the nozzle socket holding onto the white part of the main unit.

- Insert it securely until it clicks.

4 Pour in water.

- Always use fresh tap water.
- If the water feels cold, use lukewarm water of up to 40 °C.
- Do not pour in salt, toothpaste, or chemicals.
- To continuously use, make sure the switch is set to OFF.

5 Close the water supply cap.

- Securely close after pouring in water.

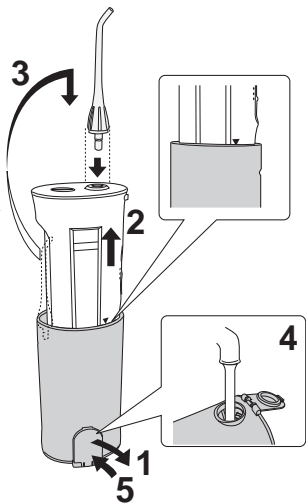

6 Place the nozzle in your mouth.

- The water suction tube inside the tank may come out from the water and the flow of the water may stop when the appliance is tilted too much.

7 Turn the switch to ON.

- It can be used for approximately 40 seconds with a full tank.

Mode (strength) can be selected.

2 (Normal)

- For normal cleaning

1 (Soft)

- When you are worried about your gums
- When you feel 2 (Normal) is too strong

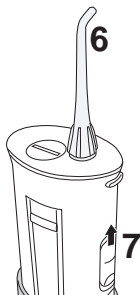

- Do not press the tip of the nozzle hard against the teeth or gums.
- Be extra cautious with those who cannot operate the appliance by themselves, such as infants or toddlers, or people with high oral sensitivity.
- Do not drop or handle it roughly.
- Do not operate when the tank is empty except to drain the water from the appliance.
Doing so could result in malfunction.

► Tips

- Hold the appliance vertically with the nozzle upward.
- Move your face above the sink.
- Close your mouth slightly so the water will not splatter.
- Place the nozzle in your mouth.

Cleaning your mouth well

English

- Aim the stream as perpendicular as possible between the teeth or the edge between the teeth and gums.
- Move slowly along the teeth.
- Take extra care between the teeth and around braces.

Front side of the teeth...

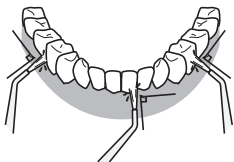

- Apply the stream perpendicular to the teeth.
- Take extra care between the teeth and the edge between the teeth and gums.

Back side of the teeth...

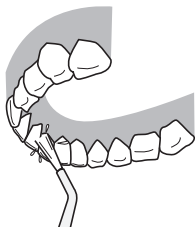

For the upper teeth

- Adjust the angle of the nozzle to face upward, and apply the stream perpendicular to the teeth.

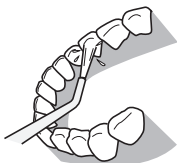

For the lower teeth

- Pull your chin down, and apply the stream perpendicular to the teeth.

- Do not apply the stream directly into the periodontal pockets.

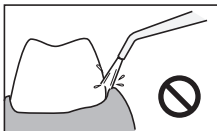
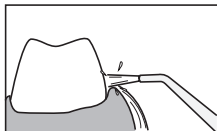

After using the appliance

- There is a risk of bacteria propagating, so wash thoroughly and dry before storing.

- 1 Open the water supply cap and dispose of the water in the tank.**



- 2 Turn the switch to ON, and drain the water inside the appliance.**

- Run the appliance for 2 to 3 seconds until no water comes out.



- 3 Turn the switch to OFF.**

- 4 Press the nozzle release button, remove the nozzle and place it in the storage compartment.**

- 5 Store the main unit.**

- Press it in until it clicks.
- Watch out not to clamp your fingers in the upper part of the tank.

- 6 Close the water supply cap.**

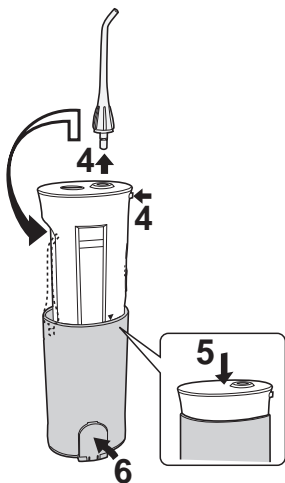

- To store in a bag or similar after using the appliance, wrap it in a towel or similar to absorb any excess water.
- To prevent bacteria propagating, take it out from a bag or similar as soon as possible to dry.

Maintenance

a Nozzle

(Remove it while pressing the nozzle release button.)

Wash with water and wipe with a cloth.

- Please replace the nozzle about once every 6 months. If the tip of nozzle gets deformed, please replace with a new nozzle. Failure to do so could result in malfunction.

b Main unit

Remove the dirt by wiping using a cloth with liquid soap, and wipe off using a dry cloth.

Wash with water if it is very dirty.

- Do not wipe the appliance with thinners, benzine, alcohol etc.
- Doing so could result in malfunction, cracking or discoloration of the parts.
- Do not wash using hot water of over 50 °C.
- Make sure the battery cover is securely closed.
- Do not leave the appliance submerged in water.
- Dry after washing with water.

c Water suction tube

Wash with water and wipe with a cloth.

- Do not bend the water suction tube.

Failure to do so could result in malfunction such as disruption in the operation of the water suction tube.

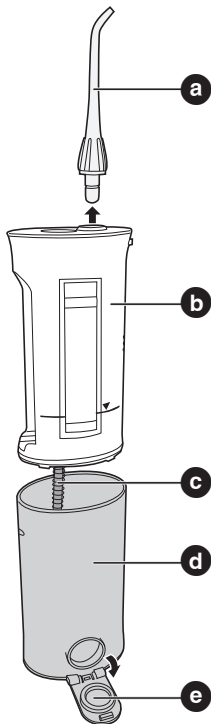

d Tank

It will come off when the body is pulled hard while the water supply cap is removed, so perform maintenance of interior as well.

Wash with water and wipe with a cloth.

- Wash the dirt off from inside using a brush or similar, and wipe off with a cloth.
- Dry the tank when not using for a long period.

e Water supply cap

Wipe off any grime and dirt.

- Failure to do so could result in water leakage.

- Only use mild detergent.

- Never use thinners, benzine, or alcohol since it may cause malfunction or cracking / discoloration of the parts.

If you think it is malfunctioning

Check the following.

Symptom	Probable Cause	Action
It does not operate even when the switch is turned on	Batteries are not inserted correctly	Insert the batteries correctly
	Batteries are dead	Replace with new batteries

Symptom	Probable Cause	Action
Water pressure is low	There is dirt stuck in the nozzle	Replace the nozzle
	Mouth of the nozzle is squashed	

Symptom	Probable Cause	Action
Water does not come out	The appliance is tilted too much while in use	Use with the appliance in a vertical state
	The main unit is not fully extended.	Pull out the main unit all the way

If the problem remains even after the appliance is checked and action is taken, terminate usage to prevent any accidents, and request checkup and repair at a store.

Specifications

Power supply: 3 V DC (two 1.5 V alkaline batteries (AA/LR6))

Battery: AA size alkaline battery (x2)

Pump frequency: 1400 pulse/minute (at normal setting)

Water Pressure:

2 (Normal): 530 kPa (5.4 Kgf/cm²)

1 (Soft): 350 kPa (3.6 Kgf/cm²)

Operating time:

approx. 40 seconds/full tank or a total of approx. 20 minutes (at normal setting) (at using AA/LR6 alkaline batteries)

Tank volume: 165 ml

Dimensions:

218 (H) x 51 (W) x 68 (D) mm with tank pulled down

142 (H) x 51 (W) x 68 (D) mm with tank closed

Weight: approx. 210 g (without batteries)

Airborne Acoustical Noise: 71 (dB (A) re 1 pW)

Specifications to be changed without notice

Accessories

Contact the stores close to you.

Check the “appliance product number (EW-DJ10)” and the “replacement nozzle product number” when purchasing.

Replacement nozzle (2 included)

EW0955

With identification ring

Information for Users on Collection and Disposal of Old Equipment and used Batteries



These symbols on the products, packaging, and/or accompanying documents mean that used electrical and electronic products and batteries should not be mixed with general household waste.

For proper treatment, recovery and recycling of old products and used batteries, please take them to applicable collection points, in accordance with your national legislation and the Directives 2002/96/EC and 2006/66/EC.

By disposing of these products and batteries correctly, you will help to save valuable resources and prevent any potential negative effects on human health and the environment which could otherwise arise from inappropriate waste handling.



For more information about collection and recycling of old products and batteries, please contact your local municipality, your waste disposal service or the point of sale where you purchased the items.

Penalties may be applicable for incorrect disposal of this waste, in accordance with national legislation.



Cd

For business users in the European Union

If you wish to discard electrical and electronic equipment, please contact your dealer or supplier for further information.

[Information on Disposal in other Countries outside the European Union]

These symbols are only valid in the European Union. If you wish to discard these items, please contact your local authorities or dealer and ask for the correct method of disposal.

Note for the battery symbol (bottom two symbol examples):

This symbol might be used in combination with a chemical symbol. In this case it complies with the requirement set by the Directive for the chemical involved.

Sicherheitshinweise

Alle Informationen in diesem Kapitel dienen dazu, Sie in den korrekten und sicheren Betrieb dieser Munddusche einzuführen, damit Sie Verletzungen an sich selbst und anderen Personen und Schäden an Ihrem Eigentum vermeiden.

- **Der Schaden oder die Beschädigungen, die durch unsachgemäßen Gebrauch entstehen können, werden in Kategorien beschrieben.**

Warnung

Dies weist auf einen Inhalt hin, der zu ernsthaften Verletzungen oder zum Tode führen kann.

Vorsicht

Dies weist auf einen Inhalt hin, der zu Verletzungen oder zu Schäden an Ihrem Eigentum führen kann.

- **Der Inhalt, der hier betrachtet werden soll, wird mit den folgenden Symbolen beschrieben. (Folgende Beispiele sind Beispiele von Symbolen)**

 Ein Kreis mit einem Schrägstrich symbolisiert verbotene Aktionen und Verhalten.

 Ein gefüllter Kreis kennzeichnet zwingend erforderliche Aktionen und Anleitungen, denen gefolgt werden muss, damit das Gerät sicher betrieben werden kann.

Warnung

Zwingend erforderlich!

- **Außer Reichweite von Kleinkindern und Kindern halten.**

Ansonsten kann es zu Unfällen oder Problemen kommen, wie zum Beispiel zu einem versehentlichen Verschlucken des Zubehörs oder von Teilen, welche abgenommen werden können.

Vorsicht

Verboten

- **Kleinkinder und Kinder sowie Personen, die das Gerät nicht betreiben können und Personen, die im Mund wenig Gefühl haben, sollten diesen Apparat nicht benutzen.**

Sonst kann es zu Verletzungen kommen.

- **Verwenden Sie das Gerät nur zur Mundreinigung.**

Es kann zu Verletzungen kommen, wenn der Wasserstrahl in Richtung Augen, Nase, Ohren oder Hals gehalten wird. Wenn Sie an den Zähnen behandelt werden oder Parodontose haben, befragen Sie vor der Verwendung Ihren Zahnarzt.

- **Füllen Sie den Tank nicht mit Wasser, das wärmer als 40 °C ist.** Sonst kann es zu Verbrennungen kommen.

! Zwingend erforderlich!

- **Halten Sie die Munddusche hygienisch sauber und verwenden Sie frisches Leitungswasser oder warmes Wasser, wenn Sie den Mund reinigen.**
- **Achten Sie darauf, dass Sie das Wasser, das sich im Tank befindet, ausgießen und lassen Sie die Munddusche etwa 2 bis 3 Sekunden lang laufen, um das Wasser nach dem Gebrauch ablaufen zu lassen.**

Tun Sie dies nicht, kann Ihre Gesundheit durch das Wachstum von Pilzen und Bakterien geschädigt werden, wenn Sie die Munddusche benutzen, ohne sie hygienisch sauber zu halten. Es kann auch zu schlechten Gerüchen und Fehlfunktionen kommen.

- **Befolgen Sie die Warnhinweise auf den Batterien.**
- **Setzen Sie die Batterien korrekt ein, indem Sie auf die + und - Anschlüsse achten.**
- **Entfernen Sie aufgebrauchte Batterien sofort.**
- **Entfernen Sie die Batterien, wenn die Munddusche längere Zeit nicht benutzt wird.**
- **Verwenden Sie die Batterien nur bis zum empfohlenen Verfallsdatum.**

Tun Sie dies nicht, kann es zu Überhitzungen oder zu Explosionen der Batterien kommen und zu Schäden oder Kontamination der Umgebung aufgrund von Undichtigkeit.

🔧 Zerlegen Sie die Munddusche nicht!

- **Demontieren Sie die Munddusche nicht, es sei denn Sie wollen sie entsorgen.**

Ansonsten kann es zu Feuerschlägen, elektrischen Schlägen oder zu Schäden kommen. Setzen Sie sich mit dem Geschäft in Verbindung, wo Sie das Gerät gekauft haben oder mit dem Panasonic Kundenzentrum, wenn es repariert werden muss.

Vorsicht

- Diese Munddusche sollte nicht von Personen (einschließlich Kindern) mit reduziertem physischen, sensorischen oder mentalen Leistungsvermögen oder mit zu wenig Erfahrung und Kenntnissen benutzt werden, es sei denn sie wurden hinsichtlich des Gebrauchs des Geräts von einer Person geschult, die für ihre Sicherheit verantwortlich ist.
Kinder sollten beaufsichtigt werden, um sicher zu gehen, dass sie nicht mit dem Gerät spielen.

Bezeichnung der Teile

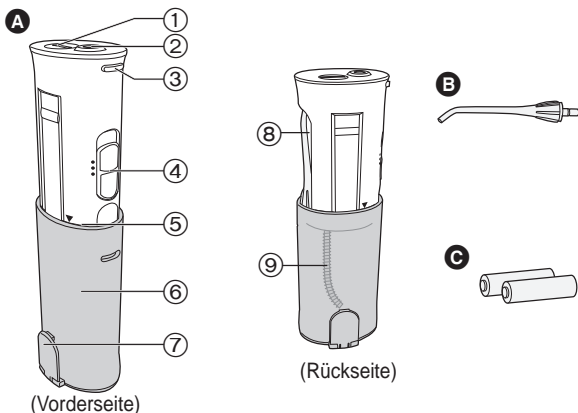

A Haupteinheit

- ① Batteriefachabdeckung
- ② Düsenaufnahme
- ③ Düsenfreigabetaste
- ④ Schalter
- ⑤ Endanschlag Wassertank
(▼ Markierung)
- ⑥ Tank

⑦ Wasserzufuhrdeckel

⑧ Düsenlagerfach

⑨ Wasseraugschlauch

B Düse (x1)

C AA-Größe der Alkalibatterie (x2)

► Hinweis

Für den Funktionstest wurde destilliertes Wasser verwendet. Die verbliebenen Wasserreste im Gerät sind gesundheitlich unbedenklich.

► Bevor das Gerät verwendet wird

Zu Beginn kann es auch mit gesundem Zahnfleisch zu leichten Blutungen kommen. Das kommt daher, dass das Zahnfleisch nicht an solche Stimulationen gewöhnt ist. Die Blutung stoppt innerhalb von 1 bis 2 Wochen. Falls Sie Probleme mit dem Zahnfleisch haben (Parodontose etc.) kann das Bluten länger als 2 Wochen anhalten. In solchen Fällen sollten Sie die Munddusche nicht weiter verwenden und Ihren Zahnarzt aufsuchen.

Setzen Sie die Alkalibatterien ein

- Wischen Sie die Batteriefachabdeckung vorher ab, damit kein Wasser eindringt.

1 Öffnen Sie die Batterieabdeckung indem Sie sie auf OPEN drehen.

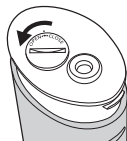

2 Legen Sie zwei Alkalibatterien der AA-Größe ein.

- Bitte verwenden Sie Alkalibatterien von Panasonic (AA-Größe).
(Das Gerät kann ungefähr 30 Mal mit vollem Tank verwendet werden oder etwa 20 Minuten lang bei permanentem Gebrauch.)
- Verwenden Sie keine wiederverwendbaren Batterien. Wenn Sie das tun, kann es zum Auslaufen der Batterien und zu Fehlfunktionen kommen.

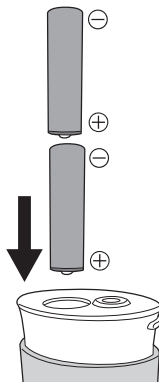

3 Schließen Sie die Batterieabdeckung indem Sie sie auf CLOSE drehen.

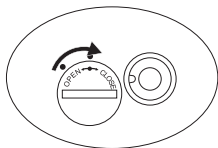

Verwendung des Geräts

- Verwenden Sie Wasser oder lauwarmes Wasser.
- Stellen Sie den Schalter nicht auf EIN, solange Sie nicht die Düse in Ihren Mund geführt haben.

1 Öffnen Sie den Wasserzufuhrdeckel.

2 Ziehen Sie das weiße Teil des Hauptgeräts hoch bis zum Endanschlag des Wassertanks (▼ Markierung).

- Es kann schwierig sein das Hauptgerät herauszuziehen, wenn der Wasserzufuhrdeckel geschlossen ist.
- Der Wasserdruck kann zu gering sein, wenn das Hauptgerät nicht bis zum Endanschlag herausgezogen ist.
- Seien Sie vorsichtig, da die Düse nun aus dem Düsenlagerfach herausspringen kann.

3 Stecken Sie die Düse in die Düsenaufnahme, wobei das weiße Teil des Hauptgeräts gehalten wird.

- Stecken Sie sie fest rein, bis sie einrastet.

4 Füllen Sie Wasser ein.

- Verwenden Sie immer frisches Leitungswasser.
- Wenn sich das Wasser kalt anfühlt, verwenden Sie lauwarmes Wasser, das bis zu 40 °C warm sein darf.
- Füllen Sie kein Salz, Zahnpasta oder Chemikalien ein.

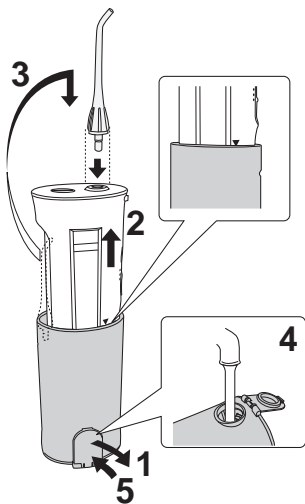

5 Schließen Sie den Wasserzufuhrdeckel.

- Verschließen Sie ihn fest, nachdem Sie Wasser eingefüllt haben.

6 Führen Sie die Düse in Ihren Mund ein.

- Es kann vorkommen, wenn das Gerät zu stark geneigt wird, dass der Wasseraus Schlauch innen im Tank aus dem Wasser herausragt und dadurch der Wasserfluss unterbrochen wird.

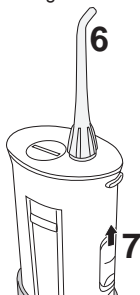

7 Stellen Sie den Schalter auf EIN.

- Es kann mit einem vollen Tank etwa 40 Sekunden lang verwendet werden.

Der Modus (Stärke) kann ausgewählt werden:

2 (Normal)

- Für die normale Reinigung

1 (Sanft)

- Wenn Sie sich Sorgen um Ihr Zahnfleisch machen
- Wenn Sie das Gefühl haben, dass 2 (Normal) zu stark ist

- Drücken Sie die Spitze der Düse nicht zu hart gegen Zähne und Zahnfleisch.
- Seien Sie besonders vorsichtig bei Personen, die das Gerät nicht alleine bedienen können, wie zum Beispiel bei Kindern und Kleinkindern oder bei Personen, die im Mund empfindlich sind.
- Lassen Sie das Gerät nicht fallen und behandeln Sie es nicht grob.
- Verwenden Sie das Gerät nicht, wenn der Tank leer ist, außer wenn Sie das Wasser daraus ablaufen lassen möchten. Sonst kann es zu Fehlfunktionen kommen.

► Tipps

- Halten Sie das Gerät senkrecht, wobei die Düse nach oben gerichtet ist.
- Halten Sie Ihr Gesicht über das Waschbecken.
- Führen Sie die Düse in Ihren Mund ein.
- Schließen Sie Ihren Mund leicht, so dass das Wasser nicht herausspritzen kann.

Gründliche Reinigung Ihres Mundes

- Richten Sie den Strahl so direkt wie möglich so aus, dass er zwischen die Zähne oder die Stellen zwischen Zähne und Zahnfleisch fährt.
- Bewegen Sie ihn langsam an den Zähnen entlang.
- Achten Sie besonders auf die Zahnzwischenräume und die Stellen um Zahnspangen herum.

Vorderseite der Zähne...

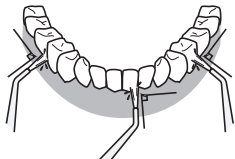

- Richten Sie den Strahl senkrecht auf die Zähne aus.
- Achten Sie besonders auf die Zahnzwischenräume und die Stellen zwischen den Zähnen und dem Zahnfleisch.

Rückseite der Zähne...

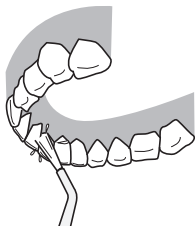

Bei den oberen Zähnen

- Stellen Sie den Winkel der Düse so ein, dass sie nach oben zeigt und richten Sie den Strahl senkrecht zu den Zähnen aus.

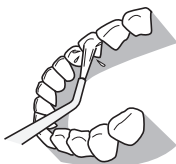

Bei den unteren Zähnen

- Ziehen Sie das Kinn nach unten und richten Sie den Strahl senkrecht auf die Zähne aus.

- Wenden Sie den Strahl nicht direkt an den Zahnfleischtaschen an.

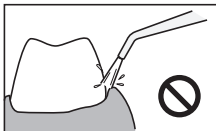
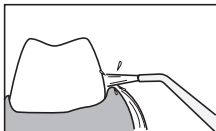

Nach Verwendung der Munddusche

- Es besteht das Risiko der Vermehrung von Bakterien. Waschen Sie das Gerät gründlich und trocknen Sie es ab, bevor Sie es verstauen.

- 1 Öffnen Sie den Wasserzufuhrdeckel und schütten Sie das Wasser, das sich im Tank befindet, aus.**



- 2 Stellen Sie den Schalter auf EIN und lassen Sie das Wasser, das sich noch im Gerät befindet, ablaufen.**

- Lassen Sie das Gerät 2 bis 3 Sekunden lang laufen, bis kein Wasser mehr herauskommt.



- 3 Stellen Sie den Schalter auf AUS.**

- 4 Entfernen Sie die Düse indem Sie die Düsenfreigabetaste drücken und legen Sie sie in das Lagerfach.**

- 5 Verstauen Sie das Hauptgerät.**

- Drücken Sie es herein, bis es einrastet.
- Achten Sie darauf, dass Sie sich nicht Ihre Finger im oberen Teil des Tanks einklemmen.

- 6 Schließen Sie den Wasserzufuhrdeckel.**

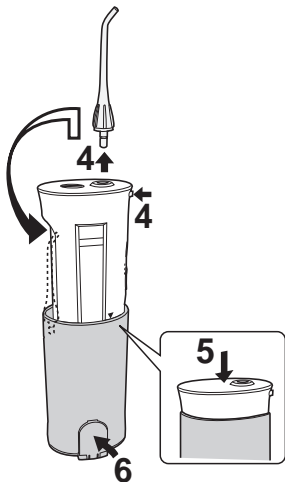

- Wenn Sie das Gerät in einer Tasche oder Ähnlichem aufbewahren möchten, wickeln Sie es in ein Handtuch ein, damit das verbliebene Wasser aufgesaugt werden kann.
- Um die Vermehrung von Bakterien zu vermeiden, nehmen Sie es so schnell wie möglich aus der Tasche oder Ähnlichem heraus, damit es trocknen kann.

Wartung

a Düse

(Entfernen Sie sie, wobei Sie auf die Düsenfreigabetaste drücken.)

Spülen Sie sie mit Wasser ab und dann wischen Sie sie mit einem Tuch ab.

- Bitte ersetzen Sie die Düse ungefähr alle 6 Monate. Wenn sich die Spitze der Düse verformt hat, ersetzen Sie die Düse durch eine neue. Dies könnte zu Fehlfunktionen führen.

b Haupteinheit

Entfernen Sie den Schmutz mit einem Tuch mit flüssiger Seife und wischen Sie das Gerät mit einem trockenen Tuch ab.

Waschen Sie es mit Wasser aus, wenn es sehr schmutzig ist.

- Wischen Sie das Gerät nicht mit Lösungsmitteln, Benzin, Alkohol usw. ab.
- Dies könnte zu Fehlfunktionen führen oder es könnte spröde werden und zu Farbveränderungen kommen.
- Verwenden Sie kein Wasser, das über 50 °C heiß ist, um es abzuwaschen.
- Achten Sie darauf, dass die Batterieabdeckung fest verschlossen ist.
- Tauchen Sie das Gerät nicht unter Wasser.
- Nachdem Sie es mit Wasser abgewaschen

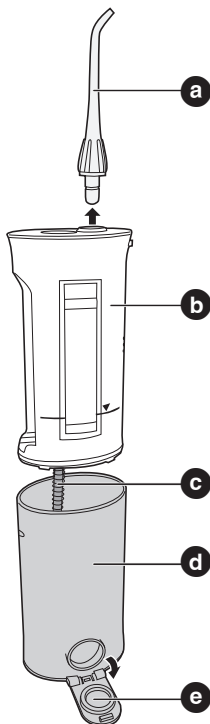

haben, wischen Sie das Gerät ab.

c Wasseraugschlauch

Spülen Sie ihn mit Wasser ab und wischen ihn mit einem Tuch ab.

- Biegen Sie den Wasseraugschlauch nicht.

Dies könnte zu Fehlfunktionen führen, wie zum Beispiel zur Betriebsunterbrechung des Wasseraugschlauchs.

d Tank

Ziehen Sie den Tank bei geöffnetem Wasserzufuhrdeckel vorsichtig über die Endanschlagsmarkierung herunter.

Spülen Sie ihn mit Wasser ab und wischen ihn mit einem Tuch ab.

- Waschen Sie Ablagerungen im Inneren mit einer Bürste oder ähnlichem Gerät aus und wischen ihn anschließend trocken.
- Trocknen Sie den Tank, wenn Sie ihn länger nicht benutzen.

e Wasserzufuhrdeckel

Wischen Sie Schmutz und Rückstände aus.

- Sonst kann es dazu kommen, dass Wasser ausläuft.

- Wenn Sie ein Reinigungsmittel verwenden, dann verwenden Sie ein mildes.
- Verwenden Sie niemals Lösungsmittel, Benzin oder Alkohol, da dies zu Fehlfunktionen führen kann oder dazu, dass Teile brüchig werden/entfärben.

Wenn Sie denken, dass eine Fehlfunktion vorliegt

Überprüfen Sie Folgendes:

Symptom	Möglicher Grund	Maßnahme
Das Gerät funktioniert nicht, obwohl der Schalter eingeschaltet wurde	Die Batterien sind nicht richtig eingesetzt	Setzen Sie die Batterien richtig ein
	Die Batterien sind leer	Tauschen Sie die Batterien durch neue aus

Symptom	Möglicher Grund	Maßnahme
Der Wasserdruck ist zu niedrig	Die Düse ist verstopft	Ersetzen Sie die Düse
	Die Düsenöffnung ist gequetscht	

Symptom	Möglicher Grund	Maßnahme
Das Wasser kommt nicht heraus	Das Gerät wird zu stark während der Benutzung geneigt	Verwenden Sie das Gerät in senkrechter Lage
	Das Hauptgerät ist nicht voll ausgefahren	Ziehen Sie das Hauptgerät vollständig heraus

Sollten die Probleme weiterhin bestehen, beenden Sie die Anwendung, um Unfälle zu vermeiden und wenden sich an Ihren Händler oder an den Panasonic Kundendienst.

Spezifikationen

Nennspannung; 3 V Gleichstrom (zwei 1,5 V Alkalibatterien (AA/LR6))

Batterie; AA Größe der Alkalibatterie (x2)

Pumpenfrequenz; 1400 Puls/Minute (bei normaler Einstellung)

Wasserdruck;

2 (Normal); 530 kPa (5,4 Kgf/cm²)

1 (Sanft); 350 kPa (3,6 Kgf/cm²)

Betriebszeit;

Etwa 40 Sekunden/voller Tank oder etwa insgesamt 20 Minuten (bei normaler Einstellung) (bei Verwendung von AA/LR6 Alkalibatterien)

Tankvolumen; 165 ml

Abmessungen;

218 (H) x 51 (W) x 68 (D) mm bei heruntergezogenem Tank

142 (H) x 51 (W) x 68 (D) mm bei geschlossenem Tank

Gewicht; etwa 210 g (ohne Batterien)

Durch die Luft übertragener akustischer Lärm; 71 (dB (A) bei 1 pW)

Technische Änderungen vorbehalten

Zubehör

Suchen Sie ein Geschäft in Ihrer Nähe auf.

Wenn Sie das Gerät kaufen, überprüfen Sie die Produktnummer des Apparats (EW-DJ10) und die Produktnummer der Ersatzdüse.

Für die Munddusche EW-DJ10 passende Ersatzdüse:

Produktbezeichnung: **Panasonic EW0955**

2 Stück pro Packungseinheit, mit farbllichem Identifikationsring

Deutsch

Benutzerinformation zur Sammlung und Entsorgung von veralteten Geräten und benutzten Batterien



Diese Symbole auf den Produkten, Verpackungen und/oder Begleitdokumenten bedeuten, dass benutzte elektrische und elektronische Produkte und Batterien nicht in den allgemeinen Hausmüll gegeben werden sollen.

Bitte bringen Sie diese alten Produkte und Batterien zur Behandlung, Aufarbeitung bzw. zum Recycling gemäß Ihrer Landesgesetzgebung und den Richtlinien 2002/96/EG und 2006/66/EG zu Ihren zuständigen Sammelpunkten.

Indem Sie diese Produkte und Batterien ordnungsgemäß entsorgen, helfen Sie dabei, wertvolle Ressourcen zu schützen und eventuelle negative Auswirkungen auf die menschliche Gesundheit und die Umwelt zu vermeiden, die anderenfalls durch eine unsachgemäße Abfallbehandlung auftreten können.

Wenn Sie ausführlichere Informationen zur Sammlung und zum Recycling alter Produkte und Batterien wünschen, wenden Sie sich bitte an Ihre örtlichen Verwaltungsbehörden, Ihren Abfallentsorgungsdienstleister oder an die Verkaufseinrichtung, in der Sie die Gegenstände gekauft haben.

Gemäß Landesvorschriften können wegen nicht ordnungsgemäßer Entsorgung dieses Abfalls Strafgeelder verhängt werden.



Für geschäftliche Nutzer in der Europäischen Union

Wenn Sie elektrische oder elektronische Geräte entsorgen möchten, wenden Sie sich wegen genauerer Informationen bitte an Ihren Händler oder Lieferanten.

[Informationen zur Entsorgung in Ländern außerhalb der Europäischen Union]

Diese Symbole gelten nur innerhalb der Europäischen Union. Wenn Sie solche Gegenstände entsorgen möchten, erfragen Sie bitte bei den örtlichen Behörden oder Ihrem Händler, welches die ordnungsgemäße Entsorgungsmethode ist.



Cd

Hinweis zum Batteriesymbol (unten zwei Symbolbeispiele):

Dieses Symbol kann in Kombination mit einem chemischen Symbol verwendet werden. In diesem Fall erfüllt es die Anforderungen derjenigen Richtlinie, die für die betreffende Chemikalie erlassen wurde.

Instructions concernant la sécurité

Toutes les informations dans cette section sont fournies afin de vous expliquer la bonne utilisation en toute sécurité de cet appareil, de manière à éviter de vous blesser et de blesser d'autres personnes ainsi que de provoquer des dégâts matériels.

■ **Le tort ou les dommages provoqués par une utilisation inadaptée sont décrits par catégories.**

Avertissement

Cela indique "un contenu pouvant provoquer la mort ou de graves blessures".

Prudence

Cela indique "un contenu pouvant provoquer des blessures ou dégâts matériels".

■ **Le contenu à observer est indiqué par les icônes suivantes. (Exemples d'icônes ci-dessous)**

 Un cercle et une barre oblique symbolisent des actions ou comportements interdits.

 Un cercle solide indique des actions obligatoires et les instructions à suivre pour un fonctionnement en toute sécurité.

Avertissement

Obligatoire !

• **Tenir hors de portée des très jeunes enfants et des nourrissons.**

La non observation de cela pourrait entraîner des accidents ou des problèmes tels que l'ingestion accidentelle des accessoires ou des pièces pouvant être démontées.

Prudence

Interdit

• **Cet appareil ne doit pas être utilisé par les très jeunes enfants et les nourrissons, ainsi que les personnes n'étant pas en mesure de le faire fonctionner et celles avec une faible sensibilité buccale.**

La non observation de cela pourrait entraîner des blessures.

• **N'utilisez pas à d'autres fins que le nettoyage buccal.**

Cela pourrait provoquer des blessures lorsque le jet d'eau est dirigé vers les yeux, le nez, les oreilles ou la gorge. Consultez le dentiste si vous bénéficiez de traitements buccaux ou souffrez d'une grave maladie parodontale.

- **Ne remplissez pas le réservoir avec de l'eau à plus de 40 °C.**

Cela pourrait provoquer des brûlures.

Obligatoire !

- **Conservez l'appareil de façon à ce qu'il soit aseptisé et utilisez de l'eau fraîche du robinet ou de l'eau chaude lors du nettoyage de la bouche.**
- **Assurez-vous de jeter l'eau présente à l'intérieur du réservoir et faites fonctionner l'appareil pendant 2 ou 3 secondes afin de vider l'eau après l'utilisation.**

La non observation de cela pourrait nuire à votre santé en cas d'utilisation non aseptisée à cause de la propagation de moisissure et de bactéries. Cela pourrait également provoquer des odeurs et des dysfonctionnements.

- **Observez l'avertissement écrit sur les piles.**
- **Insérez les piles correctement en vérifiant les bornes + et -.**
- **Enlevez immédiatement les piles usagées.**
- **Enlevez les piles lorsque l'appareil ne doit pas être utilisé pendant une période prolongée.**
- **Utilisez les piles avant la date limite d'utilisation recommandée.**

La non observation de cela peut provoquer la surchauffe ou l'explosion des piles, des blessures ou la contamination des environs à cause de fuites.

Ne démontez pas !

- **Ne modifiez jamais l'appareil. De plus, ne le démontez ou réparez pas.**

Cela pourrait provoquer un incendie, un choc électrique ou des blessures.

Prudence

- Cet appareil n'est pas conçu pour l'utilisation par des personnes (y compris des enfants) avec des capacités physiques, sensorielles ou mentales réduites, ou un manque d'expérience et de connaissance, à moins qu'elles ne bénéficient d'une supervision ou d'instructions concernant l'utilisation de l'appareil par une personne responsable de leur sécurité.

Les enfants doivent être surveillés afin de s'assurer qu'ils ne jouent pas avec l'appareil.

Identification des pièces

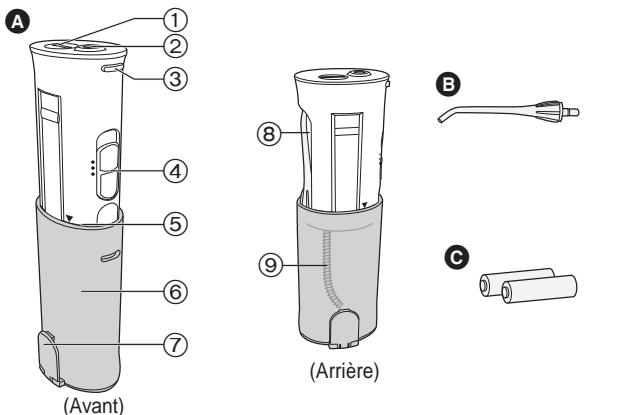

A Unité principale

- ① Couvercle des piles
- ② Orifice d'insertion de la buse
- ③ Bouton de libération de la buse
- ④ Interrupteur
- ⑤ Niveau d'utilisation (repère ▼)
- ⑥ Réservoir

- ⑦ Bouchon de l'alimentation en eau

- ⑧ Compartiment de rangement de la buse

- ⑨ Tuyau d'aspiration de l'eau

- B Buse (x1)

- C Piles alcalines format AA (x2)

► Remarque

Du liquide peut persister à l'intérieur de l'appareil principal (réservoir, tuyau d'aspiration de l'eau, etc.), mais il s'agit d'eau distillée qui a été utilisée pour le test de performance (écoulement d'eau), ce qui ne représente aucun risque pour la santé.

► Avant l'utilisation de l'appareil

Des saignements peuvent survenir au début, même avec des gencives saines. Cela est provoqué par des gencives n'étant pas habituées à une telle simulation et les saignements cessent normalement après 1 ou 2 semaines. Les gencives peuvent présenter un problème (maladie parodontale, etc.) si les saignements se poursuivent pendant plus de 2 semaines. Dans de tels cas, interrompez l'utilisation de l'appareil et

consultez le dentiste.

Insérez les piles alcalines

- Essuyez l'appareil de manière à ce que l'eau n'y pénètre pas.

1 Ouvrez le couvercle des piles en le tournant sur OPEN.

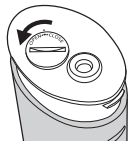

2 Insérez deux piles alcalines format AA.

- Veuillez utiliser des piles alcalines Panasonic (format AA).
(Leur utilisation permet approximativement 30 réservoirs pleins ou approximativement 20 minutes d'utilisation continue.)
- N'utilisez pas de piles rechargeables. Cela peut provoquer des fuites sur celles-ci et leur dysfonctionnement.

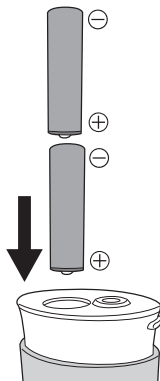

3 Fermez le couvercle des piles en le tournant sur CLOSE.

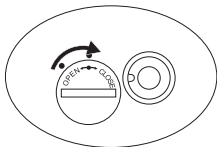

Utilisation de l'appareil

- Utilisez-le avec de l'eau ou de l'eau tiède.
- Ne tournez pas l'interrupteur sur MARCHE avant de placer la buse dans votre bouche.

1 Ouvrez le bouchon de l'alimentation en eau.

2 Retirez la partie blanche de l'unité principale jusqu'au niveau d'utilisation (repère ▼).

- Le retrait de l'unité principale avec le bouchon de l'alimentation en eau fermé peut s'avérer difficile.
- La pression de l'eau n'augmentera pas sauf en cas de retrait de l'unité principale jusqu'au niveau d'utilisation.
- Faites attention car, à cet instant, la buse peut sortir brusquement du compartiment de rangement.

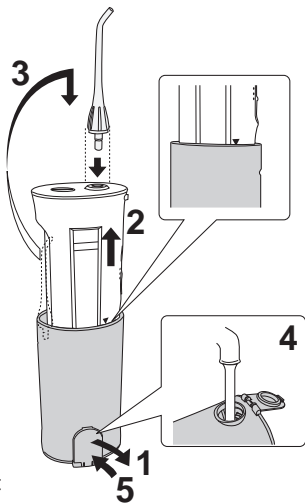

3 Montez la buse dans l'orifice d'insertion de la buse en tenant la partie blanche de l'unité principale.

- Insérez-la solidement jusqu'à ce qu'elle fasse un déclic.

4 Versez de l'eau.

- Utilisez toujours de l'eau fraîche du robinet.
- Si l'eau vous semble froide, utilisez de l'eau tiède jusqu'à 40 °C.
- Ne versez pas de sel, dentifrice ou produits chimiques.
- Pour l'utilisation continue, assurez-vous que l'interrupteur est réglé sur ARRÊT.

5 Fermez le bouchon de l'alimentation en eau.

- Fermez en serrant bien après avoir versé de l'eau.

6 Placez la buse dans votre bouche.

- Le tuyau d'aspiration de l'eau à l'intérieur du réservoir peut émerger de l'eau et l'écoulement de l'eau peut s'interrompre si l'appareil est trop incliné.

7 Tournez l'interrupteur sur MARCHÉ.

- Un réservoir plein permet une utilisation d'approximativement 40 secondes.

Le mode (force) peut être sélectionné.

2 (Normal)

- Pour le nettoyage normal

1 (Doux)

- Lorsque vous vous souciez de vos gencives
- Lorsque vous pensez que 2 (Normal) est trop fort

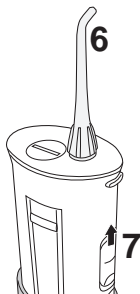

- N'appuyez pas fort la pointe de la buse contre les dents ou les gencives.
- Soyez très vigilants avec les personnes ne pouvant utiliser l'appareil de manière autonome, comme les nourrissons ou les très jeunes enfants, ou les personnes avec une sensibilité buccale élevée.
- Ne le faites pas tomber ou ne le manipulez pas de manière brusque.
- Ne l'utilisez pas lorsque le réservoir est vide sauf pour vider l'eau de l'appareil.
Cela pourrait provoquer des dysfonctionnements.

► Recommandations

- Tenez l'appareil à la verticale avec la buse vers le haut.
- Placez votre visage au-dessus du lavabo.
- Fermez légèrement votre bouche de manière à éviter les éclaboussures.
- Placez la buse dans votre bouche.

Nettoyez bien votre bouche

- Orientez le jet le plus perpendiculairement possible entre les dents ou le bord entre les dents et les gencives.
- Déplacez lentement entre les dents.
- Faites tout particulièrement attention entre les dents et autour d'un appareil orthodontique.

Face antérieure des dents...

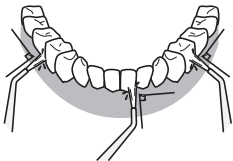

- Appliquez le jet perpendiculairement aux dents.
- Faites tout particulièrement attention entre les dents et le bord entre les dents et les gencives.

Face postérieure des dents...

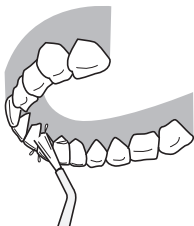

Pour les dents du haut

- Ajustez l'angle de la buse de manière à ce qu'elle soit orientée vers le haut et appliquez le jet perpendiculairement aux dents.

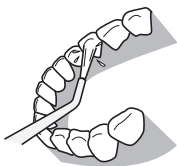

Pour les dents du bas

- Baissez votre menton et appliquez le jet perpendiculairement aux dents.

- N'appliquez pas le jet directement dans les poches parodontales.

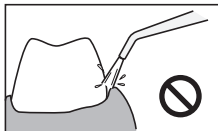
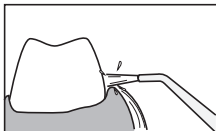

Après l'utilisation de l'appareil

- Il y a un risque de propagation de bactéries. Lavez-le donc soigneusement et essuyez-le avant de le ranger.

- 1** Ouvrez le bouchon de l'alimentation en eau et éliminez l'eau dans le réservoir.



- 2** Tournez l'interrupteur sur **MARCHE** et videz l'eau à l'intérieur de l'appareil.

- Faites fonctionner l'appareil pendant 2 ou 3 secondes jusqu'à ce que de l'eau n'en sorte plus.



- 3** Tournez l'interrupteur sur **ARRÊT**.

- 4** Enlevez la buse et placez-la dans le compartiment de rangement tout en appuyant sur le bouton de libération de la buse.

- 5** Rangez l'unité principale.

- Appuyez sur celle-ci jusqu'à ce qu'elle fasse un déclic.
- Faites attention à ne pas vous coincer les doigts dans la partie supérieure du réservoir.

- 6** Fermez le bouchon de l'alimentation en eau.

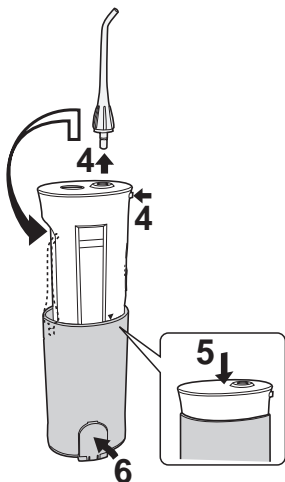

- Pour le rangement dans un sac ou autre après l'utilisation de l'appareil, enveloppez-le dans une serviette ou autre afin d'absorber tout excès d'eau.
- Pour empêcher la propagation de bactéries, sortez-le du sac ou autre dès que possible afin qu'il sèche.

Entretien

a Buse

(Enlevez-la tout en appuyant sur le bouton de libération de la buse.)

Lavez-la avec de l'eau et essuyez-la avec un chiffon.

- Veuillez remplacer la buse environ tous les 6 mois. Si la pointe de la buse est déformée, veuillez la remplacer par une nouvelle buse. La non observation de cela pourrait entraîner des dysfonctionnements.

b Unité principale

Enlevez la saleté en frottant avec un chiffon et du savon liquide et essuyez au moyen d'un chiffon sec.

Lavez-la avec de l'eau si elle est très sale.

- Ne frottez pas l'appareil avec du diluant, de la benzine, de l'alcool, etc.
- Cela pourrait provoquer des dysfonctionnements ou la fissuration ou décoloration des pièces.
- Ne lavez pas avec de l'eau chaude à plus de 50 °C.
- Assurez-vous que le couvercle des piles est bien fermé.
- Ne laissez pas l'appareil immergé dans l'eau.
- Essuyez l'eau après le lavage à l'eau.

c Tuyau d'aspiration de l'eau

Lavez-la avec de l'eau et essuyez-la avec un chiffon.

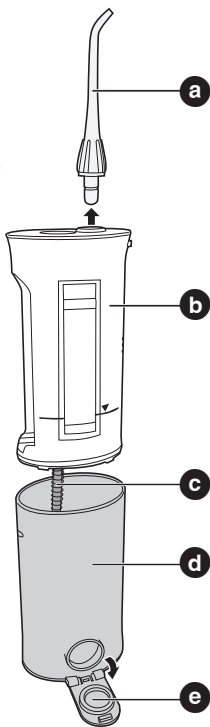

- Ne pliez pas le tuyau d'aspiration de l'eau.
La non observation de cela pourrait entraîner des dysfonctionnements comme un mauvais fonctionnement du tuyau d'aspiration de l'eau.

d Réservoir

Il se détache lorsque vous tirez fort sur le corps tout en enlevant le bouchon de l'alimentation en eau. Profitez-en donc pour effectuer l'entretien de l'intérieur.

Lavez-la avec de l'eau et essuyez-la avec un chiffon.

- Éliminez la saleté de l'intérieur en utilisant une brosse ou autre et essuyez avec un chiffon.
- Séchez le réservoir lorsque vous ne l'utilisez pas pendant une période prolongée.

e Bouchon de l'alimentation en eau

Éliminez la crasse et la saleté en frottant.

- La non observation de cela pourrait entraîner des fuites d'eau.

- Utilisez un détergent doux.

- N'utilisez jamais de diluant, benzine ou alcool car cela peut provoquer des dysfonctionnements ou la fissuration /décoloration des pièces.

Si vous constatez un dysfonctionnement

Vérifiez les points suivants.

Symptôme	Cause probable	Action
Absence de fonctionnement même lorsque l'interrupteur est allumé	Les piles ne sont pas insérées correctement	Insérez les piles correctement
	Les piles sont plates	Remplacez-les par de nouvelles piles

Symptôme	Cause probable	Action
La pression de l'eau est basse	La buse est encrassée	Remplacez la buse
	L'embout de la buse est écrasé	

Symptôme	Cause probable	Action
L'eau ne sort pas	L'appareil est trop incliné pendant l'utilisation	Utilisez l'appareil en position verticale
	L'unité principale n'est pas complètement déployée	Retirez l'unité principale sur toute la longueur

Si le problème persiste même après la vérification de l'appareil et après avoir pris les mesures nécessaires, cessez l'utilisation afin de prévenir tout accident et adressez-vous à un magasin pour un contrôle et une réparation.

Spécifications

Alimentation ; DC de 3 V (2 piles alcaline de 1,5 V (AA/LR6))

Piles ; Piles alcalines format AA (x2)

Fréquence de la pompe ; 1 400 impulsion/minute (paramétrage normal)

Pression de l'eau ;

2 (Normal): 530 kPa (5,4 Kgf/cm²)

1 (Doux): 350 kPa (3,6 Kgf/cm²)

Durée de fonctionnement ;

environ 40 secondes/pleine charge ou environ 20 minutes (paramétrage normal) (en utilisant des piles alcaline AA/LR6)

Capacité du réservoir ; 165 ml

Dimensions ;

218 (H) x 51 (W) x 68 (D) mm avec le réservoir abaissé

142 (H) x 51 (W) x 68 (D) mm avec le réservoir fermé

Poids ; environ. 210 g (sans piles)

Bruit produit ; 71 (dB (A) référence 1 pW)

Caractéristiques à modifier sans avertissement

Accessoires

Contactez votre magasin le plus proche.

Vérifiez le “code d'article de l'appareil (EW-DJ10)” et le “code d'article de la buse de remplacement” lors de l'achat.

Buse de remplacement (2 incluses)

EW0955

Avec anneau d'identification

Avis aux utilisateurs concernant la collecte et l'élimination des piles et des appareils électriques et électroniques usagés



Apposé sur le produit lui-même, sur son emballage, ou figurant dans la documentation qui l'accompagne, ce pictogramme indique que les piles et appareils électriques et électroniques usagés doivent être séparés des ordures ménagères.

Afin de permettre le traitement, la valorisation et le recyclage adéquats des piles et des appareils usagés, veuillez les porter à l'un des points de collecte prévus, conformément à la législation nationale en vigueur ainsi qu'aux directives 2002/96/CE et 2006/66/CE.

En éliminant piles et appareils usagés conformément à la réglementation en vigueur, vous contribuez à prévenir le gaspillage de ressources précieuses ainsi qu'à protéger la santé humaine et l'environnement contre les effets potentiellement nocifs d'une manipulation inappropriée des déchets.

Pour de plus amples renseignements sur la collecte et le recyclage des piles et appareils usagés, veuillez vous renseigner auprès de votre mairie, du service municipal d'enlèvement des déchets ou du point de vente où vous avez acheté les articles concernés.

Le non-respect de la réglementation relative à l'élimination des déchets est passible d'une peine d'amende.



Pour les utilisateurs professionnels au sein de l'Union européenne

Si vous souhaitez vous défaire de pièces d'équipement électrique ou électronique, veuillez vous renseigner directement auprès de votre détaillant ou de votre fournisseur.

[Information relative à l'élimination des déchets dans les pays extérieurs à l'Union européenne]

Ce pictogramme n'est valide qu'à l'intérieur de l'Union européenne. Pour connaître la procédure applicable dans les pays hors Union Européenne, veuillez vous renseigner auprès des autorités locales compétentes ou de votre distributeur.



Cd

Note relative au pictogramme à apposer sur les piles (voir les 2 exemples ci-contre)

Le pictogramme représentant une poubelle sur roues barrée d'une croix est conforme à la réglementation. Si ce pictogramme est combiné avec un symbole chimique, il remplit également les exigences posées par la Directive relative au produit chimique concerné.

Istruzioni di sicurezza

Tutte le informazioni contenute in questa sezione hanno lo scopo di istruire l'utente per un funzionamento corretto e sicuro dell'apparecchio, in modo da evitare danni alle cose e alle persone.

■ **I danni che possono essere provocati da un uso improprio sono suddivisi in categorie.**

Avvertenza

Indica "contenuti che possono causare morte o lesioni gravi".

Precauzione

Indica "contenuti che possono causare lesioni o danni materiali".

■ **Le indicazioni da osservare sono descritte con le seguenti icone (le seguenti sono icone esemplificative).**

 Un cerchio con una barra indica azioni e comportamenti proibiti.

 Un cerchio pieno indica azioni e istruzioni obbligatorie da seguire per un funzionamento sicuro.

Avvertenza

Obbligatorio!

• **Tenere fuori dalla portata dei bambini.**

La mancata osservanza di questa indicazione può comportare incidenti o problemi, come l'ingestione accidentale degli accessori o della parti smontabili.

Precauzione

Proibito

• **Il dispositivo non deve essere utilizzato da bambini, da persone inesperte o persone con senso orale debole.**

La mancata osservanza di questa indicazione potrebbe causare lesioni.

• **Non utilizzare per scopi diversi dalla pulizia orale.**

La mancata osservanza di questa indicazione potrebbe causare lesioni se il getto d'acqua viene diretto verso gli occhi, il naso, le orecchie o la gola. Se si è sottoposti a trattamenti orali o si soffre di grave malattia periodontale, consultare il dentista.

• **Non riempire il contenitore con acqua a una temperatura superiore a 40 °C.**

Ciò potrebbe causare scottature.

! Obbligatorio!

- **Tenere il dispositivo sanitizzato e usare acqua fresca o tiepida di rubinetto per sciacquare la bocca.**
- **Assicurarsi di gettare l'acqua del serbatoio e dopo l'uso, accendere il dispositivo per 2 p 3 secondi per scaricare l'acqua.**
La mancata osservanza di questa precauzione può causare danni alla salute se si usa il dispositivo non sanitizzato, per la propagazione di muffa e batteri. Ciò può inoltre causare cattivo odore e malfunzionamento.
- **Osservare le precauzioni scritte sulle batterie.**
- **Inserire le batterie correttamente, verificando i terminali + e -.**
- **Rimuovere subito le batterie scariche.**
- **Rimuovere le batterie se si prevede di non utilizzare il dispositivo per un periodo prolungato.**
- **Usare le batterie entro la data di scadenza consigliata.**

La mancata osservanza di questa precauzione può causare il surriscaldamento o l'esplosione delle batterie, lesioni o contaminazione dell'ambiente circostante dovuta a perdite.

⊘ Non smontare!

- **Non alterare il dispositivo, né smontarlo o ripararlo.**
Ciò potrebbe causare incendi, scosse elettriche o lesioni.

Precauzione

- Questo apparecchio non è stato ideato per essere utilizzato da persone (compresi bambini) con capacità fisiche, sensoriali o mentali ridotte o prive dell'esperienza o delle conoscenze necessarie, se non sotto lo stretto controllo o previa istruzione sull'uso dell'apparecchio da parte di una persona responsabile della loro sicurezza.
I bambini devono essere sempre sotto lo stretto controllo di un adulto, per evitare che facciano un utilizzo errato dell'apparecchio.

Identificazione Parti

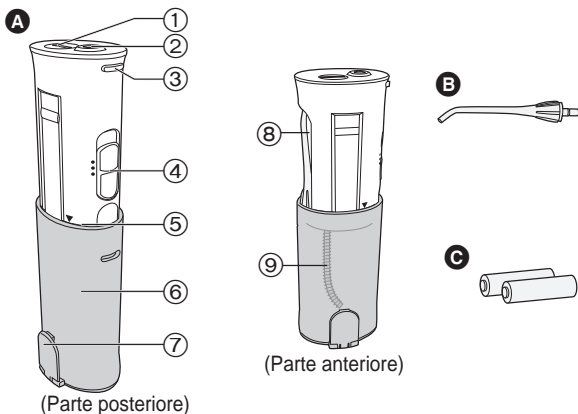

A Unità principale

- ① Coperchio batteria
- ② Foro di inserimento dell'irrigatore
- ③ Pulsante di rilascio dell'irrigatore
- ④ Interruttore
- ⑤ Linea d'uso (simbolo ▼)
- ⑥ Serbatoio
- ⑦ Cappuccio di alimentazione dell'acqua
- ⑧ Scomparto per riporre l'irrigatore
- ⑨ Tubo di aspirazione dell'acqua

B Irrigatore (x1)

C Batteria alcalina AA (x2)

► Nota

All'interno del dispositivo (serbatoio, tubo di aspirazione dell'acqua, ecc.) potrebbe rimanere dell'acqua residua ma si tratta comunque di acqua distillata usata per testare le prestazioni (flusso d'acqua), pertanto ciò non deve rappresentare motivo di preoccupazione per la salute.

► Prima di utilizzare il dispositivo

Inizialmente si potrebbe avere un sanguinamento anche se le gengive sono sane. Ciò è dovuto al fatto che le gengive non sono abituate a tale stimolazione. Normalmente, il sanguinamento non si verifica più dopo 1 o 2 settimane. Se le gengive continuano a sanguinare per più di 2

settimane, esse potrebbero non essere perfettamente sane (malattia periodontale, ecc.). In questo caso, interrompere l'uso del dispositivo e rivolgersi a un dentista.

Inserire le batterie alcaline

- Asciugare il dispositivo in modo che all'interno non vi entri acqua.

1 Aprire il coperchio batteria ruotandolo su OPEN.

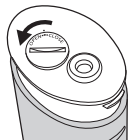

2 Inserire due batterie alcaline AA.

- Usare batterie alcaline Panasonic (AA).
(Le batterie consentono di utilizzare il dispositivo circa 30 volte a serbatoio pieno o circa 20 minuti di uso continuo.)
- Non usare batterie ricaricabili. Ciò potrebbe causare perdite della batteria o malfunzionamenti.

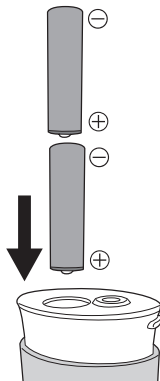

3 Chiudere il coperchio batteria ruotandolo su CLOSE.

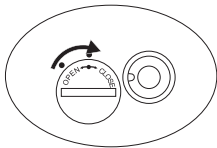

Uso del dispositivo

- Usare con acqua fresca o tiepida.
- Non spostare l'interruttore su ACCESO prima di aver messo l'irrigatore in bocca.

1 Aprire il cappuccio di alimentazione dell'acqua.

2 Estrarre la parte bianca dell'unità principale fino alla linea d'uso (simbolo ▼).

- Con il cappuccio di alimentazione dell'acqua chiuso potrebbe essere difficile estrarre l'unità principale.
- La pressione dell'acqua non aumenta se l'unità principale non è estratta fino alla linea d'uso.
- Fare attenzione poiché l'irrigatore potrebbe fuoriuscire dall'alloggiamento irrigatore.

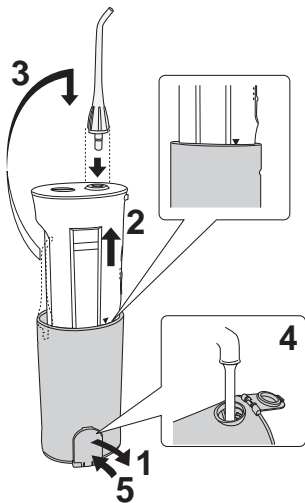

3 Montare l'irrigatore nel foro di inserimento dell'irrigatore tenendolo dalla parte bianca dell'unità principale.

- Inserirlo fino a farlo scattare in sede.

4 Introdurre l'acqua.

- Usare sempre acqua fresca di rubinetto.
- Se l'acqua è fredda, usare acqua tiepida fino a 40 °C.
- Non introdurre sale, dentifricio o sostanze chimiche.
- Per un uso continuo, assicurarsi che l'interruttore sia posto su SPENTO.

5 Chiudere il cappuccio di alimentazione dell'acqua.

- Dopo aver introdotto l'acqua, chiudere saldamente.

6 Mettere l'irrigatore in bocca.

- Se il dispositivo è troppo inclinato, il tubo di aspirazione dell'acqua all'interno del serbatoio potrebbe fuoriuscire dall'acqua e il flusso potrebbe interrompersi.

7 Spostare l'interruttore su ACCESO.

- Con il serbatoio pieno, il dispositivo può essere usato per circa 40 secondi.

È possibile selezionare la modalità (potenza).

2 (normale)

- Per la pulizia normale

1 (delicato)

- Se si hanno problemi alle gengive
- Se il lavaggio in modalità 2 (normale) è troppo forte

- Non premere eccessivamente la punta dell'irrigatore contro i denti o le gengive.
- Prestare estrema attenzione con le persone incapaci di utilizzare il dispositivo autonomamente, come i bambini o i neonati, o con persone con un elevato grado di sensibilità orale.
- Non far cadere il dispositivo o maneggiarlo senza cura.
- Non utilizzare il dispositivo con il serbatoio vuoto se non per scaricare l'acqua.
Ciò potrebbe causare malfunzionamenti.

► Suggerimenti

- Tenere il dispositivo verticale con l'irrigatore verso l'alto.
- Mettere il viso sopra al lavandino.
- Chiudere leggermente la bocca in modo che l'acqua non spruzzi.
- Mettere l'irrigatore in bocca.

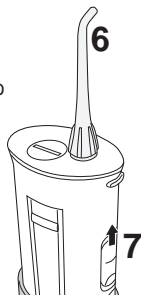

Per una buona pulizia orale

- Direzionare il getto quanto più possibile perpendicolare tra i denti o il bordo tra denti e gengive.
- Muovere l'irrigatore lentamente lungo i denti.
- Prestare particolare attenzione tra i denti e attorno agli apparecchi ortodontici.

Parte anteriore dei denti...

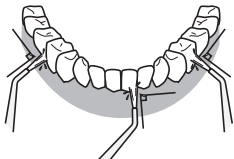

- Applicare il getto perpendicolarmente ai denti.
- Prestare particolare attenzione tra i denti e il bordo tra denti e gengive.

Parte posteriore dei denti...

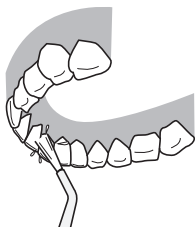

Per i denti superiori

- Regolare l'angolazione dell'irrigatore rivolgendolo verso l'alto e applicare il getto perpendicolarmente ai denti.

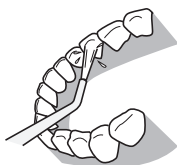

Per i denti inferiori

- Abbassare il mento e applicare il getto perpendicolarmente ai denti.

- Non applicare il getto direttamente nelle sacche periodontali.

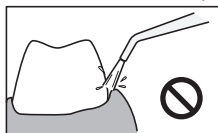
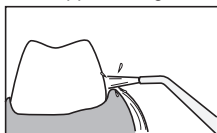

Dopo aver utilizzato il dispositivo

- Prima di riporre il dispositivo, lavarlo abbondantemente per prevenire il rischio di propagazione dei batteri.

- 1** Aprire il cappuccio di alimentazione dell'acqua e gettare l'acqua del serbatoio.



- 2** Spostare l'interruttore su ACCESO e scaricare l'acqua interna al dispositivo.



- Azionare il dispositivo per 2 o 3 secondi fino a quando non esca più acqua.

- 3** Spostare l'interruttore su SPENTO.

- 4** Rimuovere l'irrigatore e collocarlo nell'alloggiamento premendo al contempo il pulsante di rilascio dell'irrigatore.

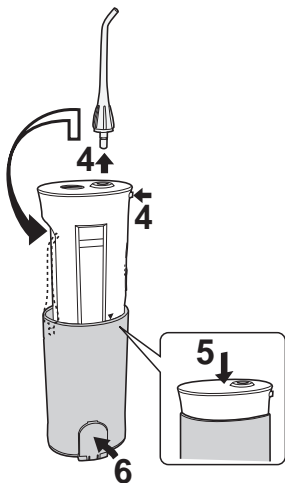

- 5** Riporre l'unità principale.
- Spingerla fino a farla scattare in sede.

- Fare attenzione a non bloccarsi le dita nella parte superiore del serbatoio.

- 6** Chiudere il cappuccio di alimentazione dell'acqua.



- Se si desidera riporre il dispositivo in una borsa o simili dopo l'uso, avvolgerlo in un asciugamano per assorbire eventuale acqua in eccesso.
- Per impedire la propagazione di batteri, estrarre prima possibile il dispositivo da borse o simili.

Manutenzione

a Irrigatore

(Rimuoverlo premendo contemporaneamente il pulsante di rilascio dell'irrigatore.)

Lavare con acqua e asciugare con un panno.

- Sostituire l'irrigatore ogni 6 mesi circa. Se la punta dell'irrigatore si deforma, sostituire l'irrigatore. La mancata osservanza di questa indicazione può causare malfunzionamenti.

b Unità principale

Rimuovere lo sporco strofinando con un panno e sapone liquido e asciugare con un panno asciutto.

In caso di sporco eccessivo, lavare con acqua.

- Non strofinare il dispositivo con solventi, benzina, alcol, ecc.
- Ciò potrebbe causare malfunzionamenti, spaccature o scolorimento delle parti.
- Non lavare con acqua a una temperatura superiore a 50 °C.
- Assicurarsi che il coperchio batteria sia perfettamente chiuso.
- Non lasciare il dispositivo immerso in acqua.
- Asciugare l'acqua dopo il lavaggio.

c Tubo di aspirazione dell'acqua

Lavare con acqua e asciugare con un panno.

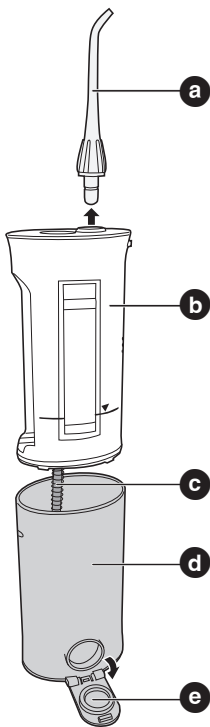

- Non piegare il tubo di aspirazione dell'acqua.

La mancata osservanza di questa indicazione può causare malfunzionamenti come il malfunzionamento del tubo di aspirazione dell'acqua.

d Serbatoio

Se il corpo viene tirato con forza mentre il cappuccio di alimentazione dell'acqua è rimosso, il serbatoio si stacca ed è possibile eseguire la manutenzione anche della zona interna.

Lavare con acqua e asciugare con un panno.

- Rimuovere lo sporco dall'interno usando uno spazzolino o simili e strofinare con un panno.
- Se si prevede di non utilizzare il dispositivo per un periodo prolungato, asciugare il serbatoio.

e Cappuccio di alimentazione dell'acqua

Eliminare la sporcizia.

- La mancata osservanza di questa indicazione potrebbe causare perdite d'acqua.

- Se si utilizzano detergenti, sceglierne di tipo leggero.
- Non utilizzare solventi, benzina o alcol poiché potrebbero causare malfunzionamenti, spaccature o scolorimento delle parti.

Se il dispositivo non funziona correttamente

Effettuare le seguenti verifiche.

Problema	Causa probabile	Azione
Il dispositivo non funziona sebbene sia acceso	Le batterie non sono inserite correttamente	Inserire le batterie correttamente
	Le batterie sono scariche	Sostituirle con batterie nuove

Problema	Causa probabile	Azione
La pressione dell'acqua è bassa	L'irrigatore è ostruito	Sostituire l'irrigatore
	L'attacco dell'irrigatore è schiacciato	

Problema	Causa probabile	Azione
L'acqua non esce	Il dispositivo è troppo inclinato	Usare tenendo il dispositivo in posizione verticale
	L'unità principale non è completamente estratta	Estrarre completamente l'unità principale

Se il problema persiste anche dopo la verifica del dispositivo e l'azione suggerita, interrompere l'uso per prevenire eventuali incidenti e richiedere un controllo e una riparazione in negozio.

Caratteristiche tecniche

Alimentazione: 3 V c.c. (due batterie alcaline 1,5 V (AA/LR6))

Batteria: Batteria alcalina AA (x2)

Frequenza pompa: 1400 pulsazioni/minuto (impostazione normale)

Pressione Acqua:

2 (Normale): 530 kPa (5,4 Kgf/cm²)

1 (Delicato): 350 kPa (3,6 Kgf/cm²)

Durata di funzionamento:

circa 40 secondi/serbatoio pieno o un totale di circa 20 minuti (impostazione normale) (utilizzando batterie alcaline AA/LR6)

Volume serbatoio: 165 ml

Dimensioni:

218 mm (H) x 51 mm (L) x 68 mm (P) con il serbatoio tirato giù

142 mm (H) x 51 mm (L) x 68 mm (P) con il serbatoio chiuso

Peso: Circa 210 g (senza batterie)

Rumore acustico nell'aria: 71 (dB (A) re 1 pW)

Le specifiche possono essere cambiate senza preavviso

Accessori

Contattare un rivenditore locale.

Controllare il “numero prodotto del dispositivo (EW-DJ10)” e il “numero prodotto dell’irrigatore sostitutivo” prima dell’acquisto.

Irrigatore sostitutivo (2 inclusi)

EW0955

Con anello identificativo

Informazioni per gli utenti sulla raccolta e l’eliminazione di vecchie apparecchiature e batterie usate



Questi simboli sui prodotti, sull’imballaggio, e/o sulle documentazioni o manuali accompagnanti i prodotti indicano che i prodotti elettrici, elettronici e le batterie usate non devono essere buttati nei rifiuti domestici generici.

Per un trattamento adeguato, recupero e riciclaggio di vecchi prodotti e batterie usate, vi preghiamo di portarli negli appositi punti di raccolta, secondo la legislazione vigente nel vostro Paese e le Direttive 2002/96/EC e 2006/66/EC.

Smaltendo correttamente questi prodotti e le batterie, contribuirete a salvare importanti risorse e ad evitare i potenziali effetti negativi sulla salute umana e sull’ambiente che altrimenti potrebbero verificarsi in seguito ad un trattamento inappropriato dei rifiuti.

Per ulteriori informazioni sulla raccolta e sul riciclaggio di vecchi prodotti e batterie, vi preghiamo di contattare il vostro comune, i vostri operatori per lo smaltimento dei rifiuti o il punto vendita dove avete acquistato gli articoli.

Sono previste e potrebbero essere applicate sanzioni qualora questi rifiuti non siano stati smaltiti in modo corretto ed in accordo con la legislazione nazionale.



Per utenti commerciali nell’Unione Europea

Se desiderate eliminare apparecchiature elettriche ed elettroniche, vi preghiamo di contattare il vostro commerciante od il fornitore per maggiori informazioni.

[Informazioni sullo smaltimento rifiuti in altri Paesi fuori dall’Unione Europea]

Questi simboli sono validi solo all’interno dell’Unione

Europea. Se desiderate smaltire questi articoli, vi preghiamo di contattare le autorità locali od il rivenditore ed informarvi sulle modalità per un corretto smaltimento.



Nota per il simbolo delle batterie (esempio con simbolo chimico riportato sotto il simbolo principale):

Questo simbolo può essere usato in combinazione con un simbolo chimico; in questo caso è conforme ai requisiti indicati dalla Direttiva per il prodotto chimico in questione.

Veiligheidsinstructies

Alle informatie in dit hoofdstuk is er om u te instrueren in de juiste en veilige bediening van dit apparaat, zodat u verwondingen aan uzelf en anderen, evenals aan andere voorwerpen kan voorkomen.

- **Verwondingen of beschadigingen die door onjuist gebruik veroorzaakt worden, zijn in categorieën beschreven.**

Waarschuwing

Dit duidt op "inhoud dat ernstig letsel of de dood kan veroorzaken".

Let op

Dit duidt op "inhoud dat letsel of schade aan voorwerpen kan veroorzaken".

- **In acht te nemen inhoud is beschreven met de volgende pictogrammen. (Hieronder volgen enkele voorbeelden van pictogrammen)**

 Een cirkel en schuine streep symboliseren verboden handelingen en gedragingen.

 Een zwarte cirkel duidt op verplichte handelingen en instructies die voor een veilige bediening opgevolgd moeten worden.

Waarschuwing

Verplicht!

- **Buiten bereik van kleine kinderen houden.**
Nalaten hiervan kan leiden tot ongelukken of problemen, zoals het per ongeluk doorslikken van de toebehoren of de onderdelen die losgekoppeld kunnen worden.

Let op

Verboden

- **Kleine kinderen, personen die het apparaat niet kunnen bedienen en mensen met beperkt gevoel in de mond dienen dit apparaat niet te gebruiken.**
Nalaten hiervan kan leiden tot verwondingen.
- **Gebruik het apparaat niet voor andere doeleinden dan voor het reinigen van de mond.**
Nalaten hiervan kan leiden tot verwondingen wanneer de waterstraal op de ogen, neus, oren of keel is gericht. Raadpleeg de tandarts als u mondbehandelingen ondergaat of een periodontale aandoening hebt.

- **Vul het reservoir niet met water dat warmer is dan 40 °C.**

Nalaten hiervan kan leiden tot brandwonden.

! Verplicht!

- **Houd het apparaat schoon en gebruik vers kraan- of warm water wanneer de mond wordt gereinigd.**
- **Zorg ervoor dat het reservoir volledig wordt gelegeerd door het apparaat gedurende 2 tot 3 seconden aan te laten staan om het water na gebruik af te voeren.**

Nalaten hiervan kan, door de aanwezigheid van schimmel en bacteriën, leiden tot schade aan uw gezondheid, als u het apparaat gebruikt zonder het schoon te spoelen. Het kan tevens leiden tot stank en storing van het apparaat.

- **Lees de waarschuwingen op de batterijen.**
- **Plaats de batterijen op de juiste manier door de + en – uiteinden te controleren.**
- **Verwijder onmiddellijk lege batterijen.**
- **Verwijder de batterijen wanneer het apparaat gedurende een langere periode niet zal worden gebruikt.**
- **Gebruik de batterijen op basis van de aanbevolen ‘gebruiken voor’-datum.**

Nalaten hiervan kan leiden tot oververhitting of explosie van de batterijen, verwondingen of bestemming van de omgeving door lekkage van de batterijen.

⊘ Haal de batterijen niet uit elkaar!

- **Wijzig het apparaat nooit. Haal het apparaat ook niet uit elkaar en repareer het ook niet zelf.**

Nalaten hiervan kan leiden tot brand, elektrische schok of verwonding.

Let op

- Dit apparaat is niet bedoeld voor gebruik door personen (inclusief kinderen) met een verminderd fysiek, zintuiglijk of mentaal vermogen, of gebrek aan ervaring of kennis, tenzij zij onder toezicht staan, of geïnstrueerd zijn voor het gebruik van het apparaat door een persoon die verantwoordelijk is voor hun veiligheid. Kinderen dienen altijd onder toezicht te staan om ervoor te zorgen dat ze niet met het apparaat gaan spelen.

Overzicht van de onderdelen

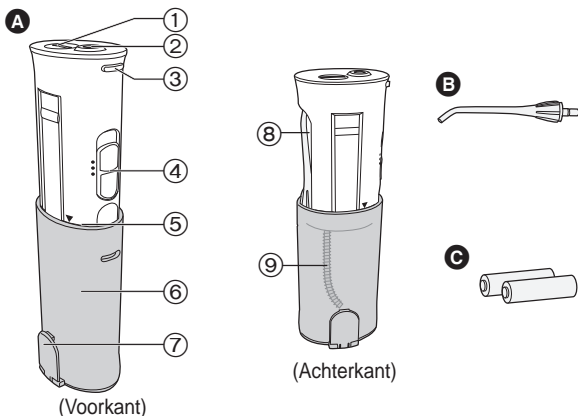

A Hoofdaparaat

- ① Batterijklep
- ② Insteekgat van het mondstuk
- ③ Ontgrendelknop van het mondstuk
- ④ Schakelaar
- ⑤ Gebruiksrand (▼ merkteken)
- ⑥ Reservoir

⑦ Afsluitdop watervoorraad

- ⑧ Opbergvakje mondstuk
- ⑨ Waterzuigslang

B Mondstuk (x1)

C AA-formaat alkaline batterij (x2)

► Opmerking

Er kan enige vloeistof aan de binnenkant van het hoofdaparaat aanwezig zijn (reservoir, waterzuigslang, enz.), maar dit is resterend gedestilleerd water dat gebruikt is voor het testen van de waterstroom, waardoor dit geen probleem voor de gezondheid is.

► Voor gebruik van het apparaat

Aan het begin kan zelfs gezond tandvlees gaan bloeden. Dit wordt veroorzaakt door tandvlees dat niet gewend is aan dergelijke stimulatie. Het bloeden stopt gewoonlijk binnen 1 of 2 weken. Er kan een probleem met het tandvlees zijn (periodontale aandoening, enz.), als het bloeden langer duurt dan 2 weken. Stop in dergelijke gevallen het gebruik van het

apparaat en raadpleeg een tandarts.

Het plaatsen van de alkalinebatterijen.

- Veeg het apparaat droog zodat er geen water naar binnen gaat.

1 Open de batterijklep door het richting OPEN te draaien.

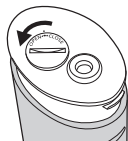

2 Plaats twee AA-formaat alkalinebatterijen.

- Gebruik Panasonic alkalinebatterijen (AA-formaat).
(Het kan ongeveer 30 keer worden gebruikt met een vol reservoir, of gedurende ongeveer 20 minuten onafgebroken gebruik.)
- Gebruik geen oplaadbare batterijen. Nalaten hiervan kan leiden tot lekkage van de batterijen en storing.

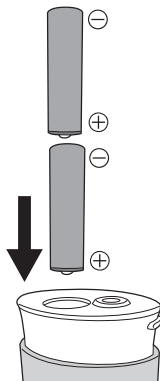

3 Sluit de batterijklep door het richting CLOSE te draaien.

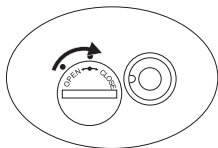

Het apparaat gebruiken

- Gebruiken met water of water op kamertemperatuur.
- Zet de schakelaar niet op ON voordat u het mondstuk in uw mond hebt geplaatst.

1 Open de afsluitdop van het waterreservoir.

2 Trek het witte gedeelte van het hoofdapparaat tot aan de gebruiksrand (▼ merkteken) eruit.

- Het kan moeilijk zijn om het hoofdapparaat eruit te trekken wanneer de afsluitdop van het waterreservoir gesloten is.
- De waterdruk zal niet toenemen tenzij het hoofdapparaat er tot aan de gebruiksrand uitgetrokken is.
- Wees voorzichtig aangezien het mondstuk op dit moment uit het opbergvakje kan schieten.

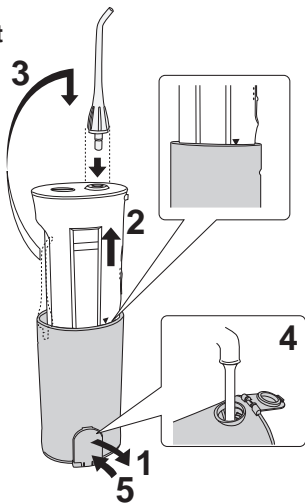

3 Bevestig het mondstuk in de houder van het insteekgat van het mondstuk tot het witte gedeelte van het hoofdapparaat.

- Steek het er stevig in totdat het klikt.

4 Giet water in het reservoir.

- Gebruik altijd vers kraanwater.
- Als het water koud aanvoelt, gebruik dan water op kamertemperatuur tot maximaal 40 °C.
- Giet geen zout, tandpasta of chemicaliën in het reservoir.
- Zorg er voor om verder te gaan met gebruik dat de schakelaar op OFF staat.

5 Sluit de afsluitdop van het waterreservoir.

- Sluit deze goed af na het injeten van het water.

6 Plaats het mondstuk in uw mond.

- De waterzuigslang aan de binnenkant van het reservoir kan uit het water komen en de waterstroom kan stoppen als het apparaat te schuin wordt gehouden.

7 Zet de schakelaar op ON.

- Met een vol reservoir kan het gedurende ongeveer 40 seconden worden gebruikt.

De stand (sterkte) kan worden geselecteerd.

2 (Normaal)

- Voor normale reiniging

1 (Zacht)

- Wanneer u zich zorgen maakt over uw tandvlees
- Wanneer u voelt dat 2 (Normaal) te sterk is

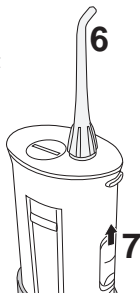

- Druk het uiteinde van het mondstuk niet hard tegen het tandvlees of de tanden.
- Wees extra voorzichtig met personen die het apparaat niet zelf kunnen bedienen, zoals kleine kinderen of mensen met een gevoelige mond.
- Behandel het apparaat niet ruw en laat het niet vallen.
- Bedien het apparaat niet wanneer het reservoir leeg is, behalve om het water uit het reservoir te laten lopen. Nalaten hiervan kan leiden tot storing.

► Tips

- Houd het apparaat verticaal met het mondstuk naar boven.
- Plaats uw gezicht boven de wasbak.
- Sluit uw mond enigszins zodat het water niet spettert.
- Plaats het mondstuk in uw mond.

Uw mond goed reinigen

- Richt de straal zo loodrecht mogelijk op de tanden of de randen tussen de tanden en het tandvlees.
- Beweeg de waterstroom langzaam langs de tanden.
- Wees extra voorzichtig tussen de tanden en rondom beugels.

Voor de voorkant van de tanden...

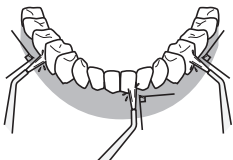

- Richt de waterstraal loodrecht op de tanden.
- Wees extra voorzichtig tussen de tanden en de rand tussen de tanden en het tandvlees.

Achterkant van de tanden...

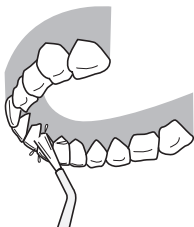

Voor de boventanden

- Pas de hoek van het mondstuk aan om naar boven te richten en richt de waterstraal loodrecht op de tanden.

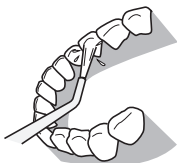

Voor de ondertanden

- Breng uw kin naar beneden en richt de waterstraal loodrecht op de tanden.

- Richt de waterstraal niet rechtstreeks in de periodontale zakjes.

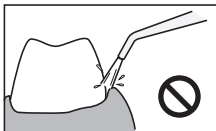
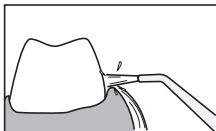

Na gebruik van het apparaat

- Vanwege het risico op het ontstaan van bacteriën dient het apparaat grondig te worden schoongemaakt en te worden afgedroogd voordat het wordt opgeborgen.

- 1** Open de afsluitdop van het reservoir en giet het water uit het reservoir.



- 2** Zet de schakelaar op ON en voer het water aan de binnenkant van het apparaat af.



- Laat het apparaat 2 tot 3 seconden aan staan totdat er geen water meer uit komt.

- 3** Zet de schakelaar op OFF.

- 4** Verwijder het mondstuk door op de ontgrendelknop van het mondstuk te drukken, en plaats het mondstuk in het opbergvak.

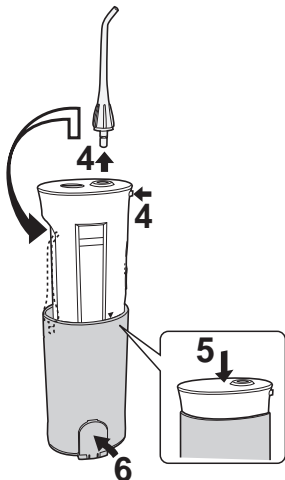

- 5** Berg het hoofdapparaat op.

- Druk het stevig in totdat het klikt.
- Pas op dat uw vingers niet klem komen te zitten in het bovenste deel van het reservoir.

- 6** Sluit de afsluitdop van het waterreservoir.

- Wikkel het apparaat na gebruik in een handdoek om overtollig water af te vegen voordat u het apparaat in een tas of vergelijkbaar opbergt.
- Haal het zo snel mogelijk uit een tas of vergelijkbaar om het ontstaan van bacteriën te voorkomen.

Onderhoud

a Mondstuk

(Verwijder het door de ontgrendelknop van het mondstuk in te drukken.)

Was het met water en veeg het af met een doek.

- Vervang het mondstuk ongeveer iedere 6 maanden. Als de punt van het mondstuk vervormd raakt, moet het mondstuk worden vervangen. Nalaten hiervan kan leiden tot een defecte werking.

b Hoofdapparaat

Verwijder het vuil door het af te vegen met een doek met vloeibare zeep, en veeg het af met een droge doek.

Was het met water als het erg vies is.

- Veeg het apparaat niet af met thinner, benzine, alcohol, enz.
- Nalaten hiervan kan leiden tot storing, barsten of verkleuring van de onderdelen.
- Was het niet schoon met water dat warmer is dan 50 °C.
- Zorg ervoor dat de batterijklep goed gesloten is.
- Laat het apparaat niet ondergedompeld in het water liggen.
- Veeg het water af na het wassen met water.

c Waterzuigslang

Was het met water en veeg het af met een doek.

- Buig de waterzuigslang niet.

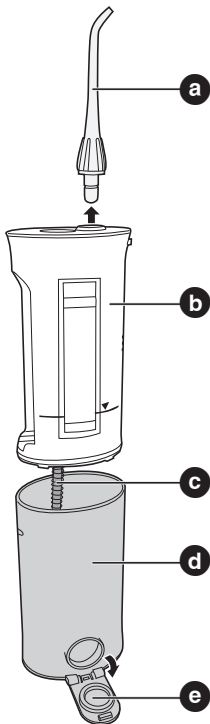

Nalaten hiervan kan leiden tot storing, zoals onderbreking in de werking van de waterzuigslang.

d Reservoir

Het komt los als er hard aan de behuizing wordt getrokken en de afsluitdop van het waterreservoir is verwijderd, zodat er ook onderhoud aan de binnenkant kan worden uitgevoerd.

Was het met water en veeg het af met een doek.

- Was het vuil aan de binnenkant met een borsteltje of vergelijkbaar, en droog het af met een doek.
- Droog het reservoir af wanneer het gedurende langere periode niet gebruikt zal worden.

e Afsluitdop watervoorraad

Veeg de aanslag en het vuil af.

- Nalaten hiervan kan leiden tot waterlekage.

- Zorg ervoor dat een reinigingsmiddel bij gebruik ervan, zacht is.
- Gebruik nooit thinner, benzine of alcohol omdat dit kan leiden tot storing of barsten / verkleuring van de onderdelen.

Wanneer u denkt dat er sprake is van storing

Controleer het volgende.

Symptoom	Vermoedelijke oorzaak	Actie
Het apparaat werkt niet, ondanks dat de schakelaar is aangezet	De batterijen zijn niet goed geplaatst	Plaats de batterijen op de juiste manier
	De batterijen zijn leeg	Vervang de batterijen voor nieuwe

Symptoom	Vermoedelijke oorzaak	Actie
De waterdruk is laag	Er zit vuil in het mondstuk	Vervang het mondstuk
	Het uiteinde van het mondstuk is platgedrukt.	

Symptoom	Vermoedelijke oorzaak	Actie
Er komt geen water uit	Het apparaat wordt tijdens gebruik te scheef gehouden	Gebruik het apparaat in verticale stand
	Het hoofdapparaat is niet volledig verwijderd	Trek het hoofdapparaat er volledig uit

Als het probleem aanhoudt, zelfs nadat het apparaat is gecontroleerd en de juiste actie is ondernomen, beëindig dan het gebruik om ongelukken te voorkomen en verzoek om een controle en eventuele reparatie bij de winkel van aankoop.

Technische gegevens

Voeding: 3 V DC (twee 1,5 V alkaline batterijen (AA/LR6))

Batterij: AA-formaat alkaline batterij (x2)

Pompfrequentie: 1400 slagen/minuut (bij normale instelling)

Waterdruk:

2 (Normaal): 530 kPa (5,4 Kgf/cm²)

1 (Zacht): 350 kPa (3,6 Kgf/cm²)

Werkingsduur:

ongeveer 40 seconden/volle tank of totaal van ongeveer 20 minuten (bij normale instelling) (bij gebruik van AA/LR6 alkaline batterijen)

Tankinhoud: 165 ml

Afmetingen:

218 (H) x 51 (B) x 68 (D) mm met de tank naar beneden getrokken

142 (H) x 51 (B) x 68 (D) mm met de tank gesloten

Gewicht: ongeveer 210 gr. (zonder batterijen)

Door de lucht verspreid akoestisch geluid: 71 (dB (A) re 1 pW)

Specificaties kunnen zonder kennisgeving gewijzigd worden

Accessoires

Ga naar de dichtstbijzijnde winkels.

Controleer bij aankoop het “productnummer van het apparaat (EW-DJ10)” en het “productnummer van het vervangende mondstuk”.

Vervangend mondstuk (2 inbegrepen)

EW0955

Met identificatiering

Bij dit produkt zijn batterijen geleverd. Wanneer deze leeg zijn, moet u ze niet weggooien maar inleveren als KCA.



Informatie voor gebruikers betreffende het verzamelen en verwijderen van oude uitrustingen en lege batterijen



Deze symbolen op de producten, verpakkingen, en/of begeleidende documenten betekenen dat gebruikte elektrische en elektronische producten en batterijen niet met het algemene huishoudelijke afval gemengd mogen worden.

Voor een correcte behandeling, recuperatie en recyclage van oude producten en lege batterijen moeten zij naar de bevoegde verzamelpunten gebracht worden in overeenstemming met uw nationale wetgeving en de Richtlijnen 2002/96/EC en 2006/66/EC.

Door deze producten en batterijen correct te verwijderen draagt u uw steentje bij tot het beschermen van waardevolle middelen en tot de preventie van potentiële negatieve effecten op de gezondheid van de mens en op het milieu die anders door een onvakkundige afvalverwerking zouden kunnen ontstaan.

Voor meer informatie over het verzamelen en recycleren van oude producten en batterijen, gelieve contact op te

nemen met uw plaatselijke gemeente, uw afvalverwijderingsdiensten of de winkel waar u de goederen gekocht hebt.

Voor een niet-correcte verwijdering van dit afval kunnen boetes opgelegd worden in overeenstemming met de nationale wetgeving.



Voor zakengebruikers in de Europese Unie

Indien u elektrische en elektronische uitrusting wilt verwijderen, neem dan contact op met uw dealer voor meer informatie.

[Informatie over de verwijdering in andere landen buiten de Europese Unie]

Deze symbolen zijn enkel geldig in de Europese Unie. Indien u wenst deze producten te verwijderen, neem dan contact op met uw plaatselijke autoriteiten of dealer, en vraag informatie over de correcte wijze om deze producten te verwijderen.



Cd

Opmerking over het batterijensymbool (beneden twee voorbeelden):

Dit symbool kan gebruikt worden in verbinding met een chemisch symbool. In dat geval wordt de eis, vastgelegd door de Richtlijn voor de betrokken chemische producten vervuld.

Instrucciones de Seguridad

Toda la información contenida en esta sección es proporcionada como instrucción sobre el funcionamiento correcto y seguro de este aparato de manera que se puedan evitar lesiones propias y a otras personas, al igual que daños a la propiedad.

- **Los perjuicios o daños causados por el uso indebido se describen en categorías.**

Advertencia

Este símbolo indica “contenido que puede causar muerte o lesiones severas”.

Precaución

Este símbolo indica “contenido que puede causar lesiones o daños a la propiedad”.

- **El contenido a ser observado se describe con los siguientes íconos. (Los siguientes son ejemplos de íconos)**

 Un círculo con una barra diagonal simbolizan acciones y comportamientos prohibidos.

 Un círculo sólido denota acciones e instrucciones obligatorias que deben ser seguidas para un funcionamiento seguro.

Advertencia

¡Obligatorio!

- **Mantener fuera del alcance de infantes y niños pequeños.**

Dejar de hacerlo podría resultar en accidentes o problemas, como ser la ingestión accidental de los accesorios o las piezas que pueden ser desarmadas.

Precaución

Prohibido

- **Los infantes y niños pequeños, y personas que no pueden operarlo, y personas con sentidos orales débiles no deberían usar este aparato.**

El no hacerlo podría resultar en lesiones.

- **No usar para ningún otro propósito que no sea la limpieza oral.**

El hacerlo podría resultar en lesiones cuando el chorro de agua queda apuntado a ojos, nariz, oídos o garganta. Consultar al dentista si se están recibiendo tratamientos orales o si se tiene una severa enfermedad periodontal.

- **No llenar el tanque con agua a más de 40 °C de temperatura.**

El hacerlo podría resultar en quemaduras.

 ¡Obligatorio!

- **Mantener el aparato desinfectado y usar agua potable fresca o agua tibia al lavar la boca.**
- **Asegurarse de desechar el agua dentro del tanque, y de dejar el aparato en funcionamiento de 2 a 3 segundos para drenar el agua después de usarse.**

El no hacerlo podría resultar en daños a la salud si el aparato se usa sin mantenerlo desinfectado debido a la propagación de moho y bacterias.

Esto podría resultar en mal olor y mal funcionamiento del aparato.

- **Observar las notas de precaución escritas en las baterías.**
- **Insertar las baterías de forma correcta revisando las terminales positivas y negativas.**
- **Sacar pilas gastadas inmediatamente.**
- **Sacar las pilas cuando el aparato no vaya a ser usado durante un largo tiempo.**
- **Usar las baterías antes de su fecha de vencimiento.**

El no hacerlo podría causar recalentamiento o explosión de las pilas, lesiones o contaminación de los alrededores debido a la filtración.

 ¡No desmantelar!

- **Nunca alterar el aparato. Tampoco desarmarlo o repararlo.**

El hacerlo podría resultar en incendios, choques eléctricos o lesiones.

Precaución

- Este aparato no está diseñado para su uso por personas (incluidos niños) con capacidades físicas, sensoriales o mentales reducidas, o con falta de experiencia y conocimientos, a no ser que hayan sido supervisadas o instruidas en el uso del aparato por parte de una persona responsable por su seguridad.

Los niños deben ser supervisados para garantizar que no jueguen con el aparato.

Identificación de piezas

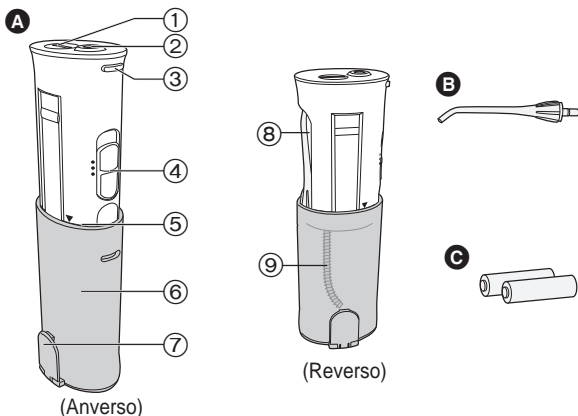

A Unidad principal

- ① Tapa de la pila
- ② Orificio de inserción de la boquilla
- ③ Botón de liberación de la boquilla
- ④ Interruptor
- ⑤ Línea de uso (▼ mark)
- ⑥ Tanque

⑦ Tapa del suministro de agua

- ⑧ Compartimiento de almacenamiento de la boquilla

⑨ Tubo de succión de agua

B Boquilla (x1)

C Pila alcalina tamaño AA (x2)

► Nota

Podría quedar algún líquido remanente dentro del aparato principal (tanque, tubo de succión de agua, etc.), pero éste es agua destilada remanente que fue usada para la prueba de rendimiento (flujo de agua), de manera que no existen inquietudes sanitarias.

► Antes de usar el aparato

Podría darse el caso de sangrado incluso con encías saludables al comienzo. Éste es causado por la falta de costumbre de las encías ante este tipo de estimulación y el sangrado desaparecerá normalmente en un plazo de 1 o 2 semanas. Podría existir un problema con las encías

(enfermedad periodontal, etc.) si el sangrado continúa por más de 2 semanas. En esos casos, se debe detener el uso del aparato y consultar al dentista.

Insertar las pilas alcalinas

- Pasar un paño sobre el aparato para evitar el ingreso de agua al interior del mismo.

1 Abrir la tapa de la pila girando hacia la posición OPEN.

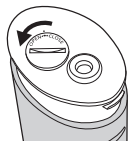

2 Insertar dos pilas alcalinas de tamaño AA.

- Se recomienda usar pilas alcalinas Panasonic (tamaño AA).
(Las pilas pueden usarse para aproximadamente 30 veces a tanque lleno, o aproximadamente 20 minutos de uso continuo.)
- No usar baterías recargables. El hacerlo podría resultar en la filtración de la batería y su consecuente mal funcionamiento.

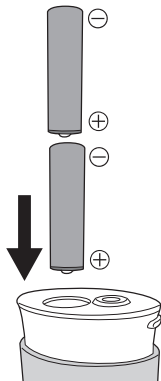

3 Cerrar la tapa de la pila girando hacia la posición CLOSE.

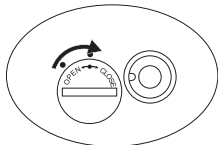

Uso del aparato

- Usar con agua o agua tibia.
- No girar el interruptor a la posición ENCENDIDO antes de colocar la boquilla en la boca.

- 1** Abrir la tapa del suministro de agua.
- 2** Tirar de la parte blanca de la unidad principal hacia afuera hasta la línea de uso (▼ mark).

- Podría resultar dificultoso estirar la unidad principal hacia afuera con la tapa del suministro de agua cerrada.
- La presión del agua no subirá a no ser que la unidad principal haya sido estirada hasta la línea de uso.
- Tener cuidado ya que la boquilla podría salir despedida de su compartimento de almacenamiento en este momento.

- 3** Montar la boquilla dentro del orificio de inserción de la boquilla sujetándola sobre la parte blanca de la unidad principal.

- Insertarla de forma segura hasta oír un clic.

- 4** Llenar con agua.

- Usar siempre agua potable fresca.
- Si el agua estuviera fría, usar agua tibia con una temperatura de hasta 40 °C.
- No verter sal, pasta dental o componentes químicos adentro.
- Para el uso continuo, asegurarse de que el interruptor esté en la posición de APAGADO.

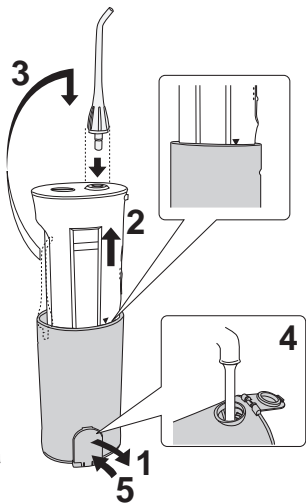

5 Cerrar la tapa del suministro de agua.

- Cerrar de forma segura después de verter el agua adentro.

6 Colocar la boquilla dentro de la boca.

- El tubo de succión de agua dentro del tanque podría salir del agua y el flujo de agua podría detenerse cuando el aparato está demasiado inclinado.

7 Poner el interruptor en la posición de ENCENDIDO.

- Éste puede ser usado durante aproximadamente 40 segundos con un tanque lleno.

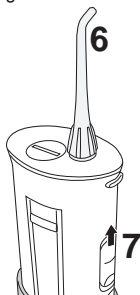

Se puede seleccionar el modo (potencia).

2 (Normal)

- Para limpieza normal

1 (Suave)

- Cuando uno está preocupado por sus encías
- Cuando se sienta que 2 (Normal) es demasiado fuerte

- No presionar con fuerza la punta de la boquilla contra los dientes o las encías.
- Ser extremadamente cuidadoso con aquellas personas que no pueden operar el aparato por sí mismas, como ser infantes o niños pequeños, o personas con alta sensibilidad oral.
- No dejar caer o manejar el aparato de forma brusca.
- No operar cuando el tanque está vacío excepto para drenar el agua del aparato.
El hacerlo podría resultar en un mal funcionamiento.

► Consejos

- Sujetar el aparato de forma vertical con la boquilla hacia arriba.
- Mover la cara sobre el lavamanos.
- Cerrar la boca ligeramente de forma que el agua no salpique.
- Colocar la boquilla dentro de la boca.

Limpieza adecuada de la boca

- Apuntar el chorro de la forma más perpendicular posible entre los dientes o el borde entre los dientes y las encías.
- Mover la boquilla lentamente a lo largo de los dientes.
- Tener especial cuidado entre los dientes y alrededor de los frenillos.

Parte frontal de los dientes...

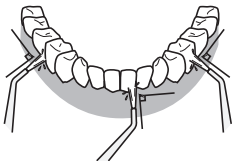

- Aplicar el chorro de forma perpendicular a los dientes.
- Tener especial cuidado entre los dientes y el borde entre los dientes y las encías.

Parte posterior de los dientes...

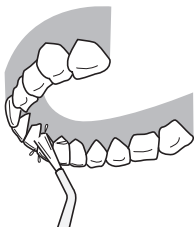

Para la dentadura superior

- Ajustar el ángulo de la boquilla para que quede orientada hacia arriba, y aplicar el chorro de forma perpendicular a los dientes.

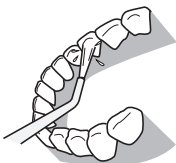

Para la dentadura inferior

- Bajar el mentón, y aplicar el chorro de forma perpendicular a los dientes.

- No aplicar el chorro directamente al interior de las cavidades periodontales.

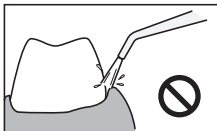
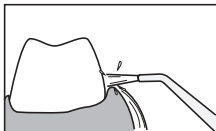

Luego del uso del aparato

- Existe un riesgo de propagación de bacterias, de manera que es necesario lavar el aparato a conciencia y secarlo antes de guardar.

- 1** Abrir la tapa del suministro de agua y desechar el agua que queda dentro del tanque.



- 2** Colocar el interruptor en la posición de ENCENDIDO, y drenar el agua que queda dentro del aparato.



- Hacer funcionar el aparato entre 2 y 3 segundos hasta que deje de salir agua.

- 3** Colocar el interruptor en la posición de APAGADO.

- 4** Sacar la boquilla y colocarla en el compartimiento de almacenamiento mientras se presiona el botón de liberación de la boquilla.

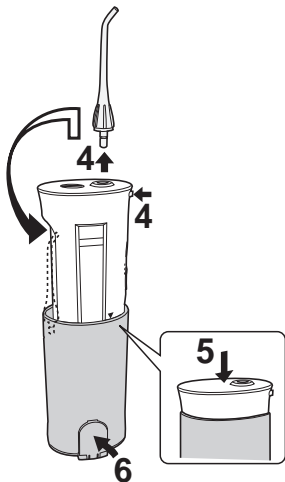

- 5** Guardar la unidad principal.

- Presionarla hasta oír un clic.
- Tener cuidado de no apretarse los dedos en la parte superior del tanque.

- 6** Cerrar la tapa del suministro de agua.

- Para guardar el aparato en una bolsa o algo similar después de usarse, envolver el aparato en una toalla o algo similar para absorber cualquier exceso de agua.
- Para prevenir la propagación de bacterias, sacar el aparato de la bolsa o receptáculo similar tan pronto como sea posible para secarlo.

Mantenimiento

a Boquilla

(Sacarla mientras se mantiene presionado el botón de liberación de la boquilla.)

Lavar con agua y secar con un paño.

- Reemplazar la boquilla aproximadamente una vez cada 6 meses. Si la punta de la boquilla se deforma, sustituir por una boquilla nueva. El no hacerlo podría resultar en un mal funcionamiento.

b Unidad principal

Remover la suciedad pasando un paño con jabón líquido, y secar usando un paño seco. Lavar con agua si está demasiado sucio.

- No limpiar el aparato con disolvente, bencina, alcohol, etc.
- El hacerlo podría resultar en un mal funcionamiento o la formación de grietas o la decoloración de las piezas.
- No lavar usando agua caliente a una temperatura superior a los 50 °C.
- Asegurarse que la tapa de la pila esté cerrada de forma segura.
- No dejar el aparato sumergido en agua.
- Secar el agua con un paño después de lavar el aparato con agua.

c Tubo de succión de agua

Lavar con agua y secar con un paño.

- No doblar el tubo de succión de agua.

El no hacerlo podría resultar en un mal funcionamiento como ser la

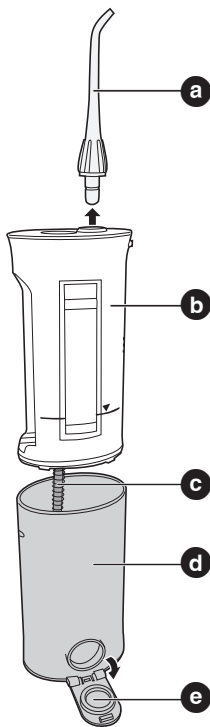

interrupción en la operación del tubo de succión de agua.

d Tanque

Éste se desprenderá cuando el cuerpo sea estirado fuertemente mientras se saque la tapa del suministro de agua, de manera que también se debe realizar mantenimiento del interior.

Lavar con agua y secar con un paño.

- Lavar hasta extraer la suciedad desde adentro usando un cepillo o algún instrumento similar, y repasar con un paño.
- Secar el tanque cuando no se vaya a usar el aparato durante un período largo de tiempo.

e Tapa del suministro de agua

Limpiar la mugre y la suciedad con un paño.

- El no hacerlo podría resultar en una filtración de agua.

- Usar un detergente suave cuando se use detergente.
- Nunca usar solvente, bencina o alcohol ya que podría causar un mal funcionamiento o producir grietas / decoloración de las piezas.

Si se piensa que el aparato está funcionando mal

Revisar lo siguiente.

Síntoma	Causa Probable	Acción
No funciona incluso cuando el interruptor ha sido encendido	Las pilas no se han insertado correctamente	Insertar las pilas correctamente
	Las pilas están gastadas	Reemplazarlas con pilas nuevas

Síntoma	Causa Probable	Acción
La presión del agua es baja	Hay suciedad atascada en la boquilla	Reemplazar la boquilla
	La punza de la boquilla ha sido aplastada	

Síntoma	Causa Probable	Acción
No sale agua	El aparato se ha inclinado demasiado mientras se usaba	Usar el aparato en estado vertical
	La unidad principal no ha sido extraída completamente	Estirar la unidad principal hacia afuera por completo

Si el problema persiste, incluso después de que el aparato ha sido revisado y se ha tomado la acción correspondiente, dejar de usar para prevenir cualquier accidente, y solicitar la revisión y la reparación en una tienda.

Especificaciones

Fuente de alimentación; 3 V CC (dos pilas alcalinas de 1,5 V (AA/LR6))

Batería; Pila alcalina de tipo AA (x2)

Frecuencia de bombeo; 1400 pulsos/minuto (en el ajuste normal)

Presión de agua;

2 (Normal); 530 kPa (5,4 Kgf/cm²)

1 (Suave); 350 kPa (3,6 Kgf/cm²)

Tiempo de funcionamiento;

aprox. 40 segundos/depósito lleno o un total de aprox. 20 minutos (en el ajuste normal) (utilizando pilas alcalinas AA/LR6)

Volumen del depósito; 165 ml

Dimensiones;

218 (Al.) x 51 (An.) x 68 (Pr.) mm con el depósito hacia abajo

142 (Al.) x 51 (An.) x 68 (Pr.) mm con el depósito cerrado

Peso; aprox. 210 gramos (sin pilas)

Ruido Acústico Aéreo; 71 (dB (A) ref 1 pW)

Especificaciones que cambiarán sin previo aviso

Accesorios

Contactarse con las tiendas cercanas.

Revisar el “número de producto del aparato (EW-DJ10)” y el “número de producto de la boquilla de reemplazo” al efectuar la compra.

Boquilla de reemplazo (2 incluidas)

EW0955

Con anillo de identificación

Información para Usuarios sobre la Recolección y Eliminación de aparatos viejos y baterías usadas



Estos símbolos en los productos, embalajes y/o documentos adjuntos, significan que los aparatos eléctricos y electrónicos y las baterías no deberían ser mezclados con los desechos domésticos.

Para el tratamiento apropiado, la recuperación y el reciclado de aparatos viejos y baterías usadas, por favor, observe las normas de recolección aplicables, de acuerdo a su legislación nacional y a las Directivas 2002/96/CE y 2006/66/CE.

Al desechar estos aparatos y baterías correctamente, Usted estará ayudando a preservar recursos valiosos y a prevenir cualquier potencial efecto negativo sobre la salud de la humanidad y el medio ambiente que, de lo contrario, podría surgir de un manejo inapropiado de los residuos.

Para mayor información sobre la recolección y el reciclado de aparatos y baterías viejos, por favor, contacte a su comunidad local, su servicio de eliminación de residuos o al comercio donde adquirió estos aparatos.

Podrán aplicarse penas por la eliminación incorrecta de estos residuos, de acuerdo a la legislación nacional.



Para usuarios empresariales en la Unión Europea

Si usted desea descartar aparatos eléctricos y electrónicos, por favor contacte a su distribuidor o proveedor a fin de obtener mayor información.

[Información sobre la Eliminación en otros Países fuera de la Unión Europea]

Estos símbolos sólo son válidos dentro de la Unión Europea. Si desea desechar estos objetos, por favor

contacte con sus autoridades locales o distribuidor y consulte por el método correcto de eliminación.



Nota sobre el símbolo de la batería (abajo, dos ejemplos de símbolos):

Este símbolo puede ser usado en combinación con un símbolo químico. En este caso, el mismo cumple con los requerimientos establecidos por la Directiva para los químicos involucrados.

Sikkerhedsinstruktioner

Alle informationerne i dette afsnit har til formål at instruere dig i korrekt og sikker anvendelse af dette apparat, så du kan undgå skader på dig selv og andre, samt beskadigelse af ejendele.

- **Skaderne eller beskadigelserne som kan opstå ved uhensigtsmæssig brug er beskrevet i kategorier.**

Advarsel!

Dette markerer "indhold der kan resultere i død eller alvorlig skade".

Forsigtig

Dette markerer "indhold der kan resultere i skade eller beskadigelse af ejendele".

- **Indhold som skal udvises opmærksomhed er beskrevet med følgende ikoner. (Følgende er eksempler på ikoner)**



En cirkel med streg symboliserer forbudte handlinger og adfærd.



En massiv cirkel betegner obligatoriske handlinger og instruktioner som skal følges for sikker anvendelse.

Advarsel!

Obligatorisk!

- **Skal holdes uden for børns og småbørns rækkevidde.**
Udeladelse heraf kan resultere i ulykker eller problemer, såsom utilsigtet indtagelse af tilbehøret eller de dele som kan skilles ad.

Forsigtig

Forbudt

- **Småbørn og børn samt, personer som ikke kan anvende apparater, og personer med nedsat følesans i munden, bør ikke bruge dette apparat.**

Undladelse heraf kan resultere i skader.

- **Brug ikke apparatet til noget andet formål end mundrensning.**
Dette kan det resultere i skader hvis vandstrålen rettes mod øjne, næse, ører eller hals. Rådfør dig med din tandlæge hvis du modtager tandbehandlinger eller lider af alvorlig paradentose.
- **Fyld ikke vandbeholderen med vand varmere end 40 °C.**
Dette kan det resultere i forbrændinger.

Obligatorisk!

- **Hold apparatet rent og brug ferskvand fra vandhanen eller varmt vand når du renser din mund.**
 - **Sørg for at smide vandet inden i beholderen ud, og hav apparatet tændt i 2 til 3 sekunder for at udtømme vandet efter brug.**
Udeladelse heraf kan resultere i skade på dit helbred, hvis anvendt uden renholdelse, på grund af forering af mug og bakterier. Det kan også resultere i lugt og funktionssvigt.
 - **Vær opmærksom på advarslerne påtrykt batterierne.**
 - **Isæt batterierne korrekt og kontrolér + og – polerne.**
 - **Fjern opbrugte batterier med det samme.**
 - **Fjern batterierne når apparatet ikke skal anvendes i en længere periode.**
 - **Brug batterierne inden den anbefalede anvendes inden dato.**
Undladelse heraf kan medføre overophedning eller eksplosion af batterierne, samt skade på eller forurening af omgivelserne på grund af lækage.
-  **Skil ikke apparatet ad!**
- **Modificér aldrig apparatet. Skil det ikke ad og reparér det heller ikke.**
Dette kan det resultere i brænd, elektrisk stød, eller skade.

Forsigtig

- Dette apparat er ikke beregnet at blive brugt af personer (herunder børn) med nedsatte fysiske, sensoriske eller intellektuelle evner, eller med mangel på erfaring eller kendskab, medmindre de har været under opsyn eller har modtaget instruktioner omkring brug af apparatet af den person som er ansvarlig for deres sikkerhed.
Børn bør være under opsyn for at sikre, at de ikke leger med apparatet.

Delenes betegnelser

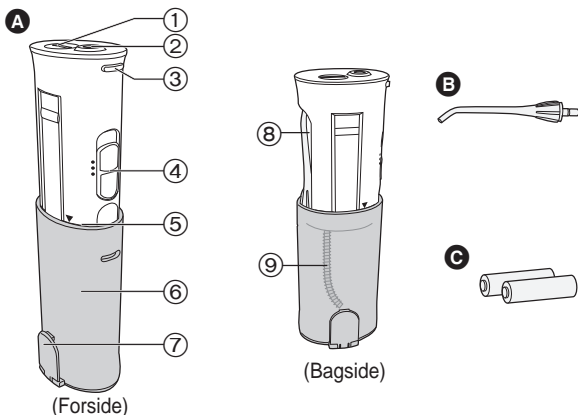

A Hoveddel

- ① Batteridæksel
- ② Dyseindsætteshul
- ③ Dyseudløserknop
- ④ Kontakt
- ⑤ Brugslinje (▼ mærke)
- ⑥ Beholder

⑦ Vandforsyningslåg

⑧ Dyseopbevaringsrum

⑨ Vandindsugningslange

B Dyse (x1)

C Størrelse AA alkaline batteri (x2)

► Bemærk

Der kan være noget væske tilbage i apparates hoveddel (beholder, vandindsugningslange, etc.) men dette er tilbageværende destilleret vand brugt ved afprøvning af (vandstrømning) ydeevnen, så der er ingen grund til sundhedsbekymringer.

► Inden apparatet tages i brug

Der kan forekomme blødninger, selv fra sundt tandkød, i begyndelsen. De forårsages af at tandkødet ikke er vant til en sådan stimulering og blødningerne ophører normalt inden for 1 til 2 uger. Der kan være et problem med tandkødet (paradentose, etc.) hvis blødningerne fortsætter i over 2 uger. Stop med at bruge apparatet i sådanne tilfælde.

Isæt alkaline batterierne

- Tør apparatet af så der ikke kommer vand ind.

1 Åbn batteridækslet ved at dreje det til OPEN.

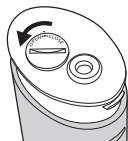

2 Isæt to størrelse AA alkaline batterier.

- Brug venligst Panasonic alkaline batterier (størrelse AA).
(Apparatet kan bruges cirka 30 gange ved brug af hele beholderen, eller cirka 20 minutters uafbrudt brug.)
- Brug ikke genopladelige batterier. Dette kan resultere i at batterierne lækker eller i funktionssvigt.

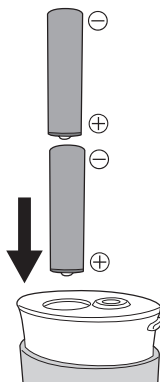

3 Luk batteridækslet ved at dreje det til CLOSE.

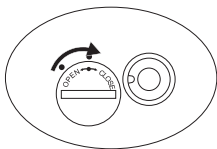

Brug af apparatet

- Bruges med vand eller lunkent vand.
- Sæt ikke kontakten på TÆND inden du har placeret dysen i munden.

1 Åbn vandforsyningslåget.

2 Træk hoveddelens hvide del op til brugslinjen (▼ mærke).

- Det kan være svært at trække hoveddelen ud mens vandforsyningslåget er lukket.
- Trykket på vandet stiger ikke medmindre hoveddelen er trukket ud til brugslinjen.
- Vær forsigtig da dysen muligvis hopper ud af opbevaringsrummet i dette øjeblik.

3 Anbring dysen i dyseindsættelsehullet mens du holder på hoveddelens hvide del.

- Indsæt den forsvarligt til den klikker.

4 Hæld vand i.

- Brug altid ferskvand fra vandhanen.
- Hvis vandet føles koldt, kan vand på op til 40 °C bruges.
- Hæld ikke salt, tandpasta, eller kemikalier i.
- Sørg for at kontakten står på SLUK, til konstant brug.

5 Luk vandforsyningslåget.

- Luk forsvarligt efter at vandet er hældt i.

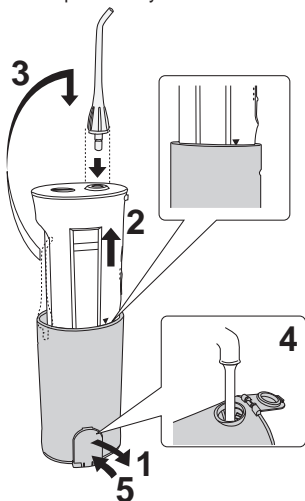

6 Placér dysen i din mund.

- Vandindsugningsslangen inden i beholderen kan løbe tør for vand og vandtilstrømningen kan stoppe, hvis apparatet hældes for meget.

7 Sæt kontakten på TÆND.

- Apparatet kan bruges i cirka 40 sekunder med en fuld beholder.

Funktionsmåden (styrken) kan vælges.

2 ("Almindelig")

- Til almindelig rensning

1 ("Blød")

- Når du er bekymret for dit tandkød
- Når du føler at 2 ("Almindelig") er for stærk

- Tryk ikke dysens spids hårdt mod dine tænder eller tandkød.
- Vær ekstra forsigtig med personer som ikke kan betjene apparatet alene, såsom børn eller småbørn, eller personer med høj følsomhed i munden.
- Apparatet må ikke lægges ned eller håndteres hårdhændet.
- Anvend ikke apparatet når beholderen er tom undtagen for at tømme apparatet for vand.
Dette kan det resultere i funktionssvigt.

► Råd:

- Hold apparatet lodret med dysen pegende opad.
- Hold hovedet ind over vasken.
- Luk munden let så vandet ikke sprøjter.
- Placér dysen i din mund.

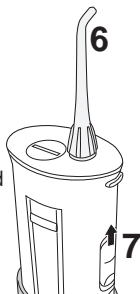

Grundig rensning af din mund

- Sigt så vinkelret som muligt med strålen ind mellem tænderne eller på tandkødsrenden.
- Bevæg apparatet langsomt langs tænderne.
- Vær ekstra forsigtig mellem tænderne og rundt om bøjler.

Tændernes forside...

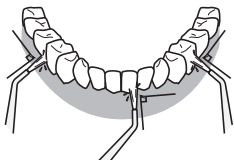

- Hold strålen vinkelret på tænderne.
- Vær ekstra forsigtig mellem tænderne og ved tandkødsrenden.

Tændernes bagside...

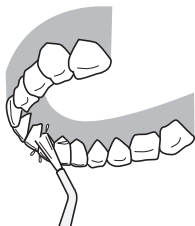

Til de øvre tænder

- Justér dysens vinkel så den peger opad, og hold strålen vinkelret på tænderne.

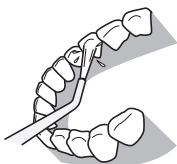

Til de nedre tænder

- Træk din hage ned, og hold strålen vinkelret på tænderne.

- Før ikke strålen direkte ned i paradentoselommer.

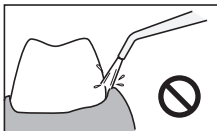
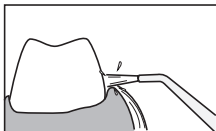

Efter brug af apparatet

- Der er en risiko for bakterieformering, så rengør apparatet grundigt og tør det inden opbevaring.

- 1** Åbn vandforsyningslåget og tøm vandet i tanken ud.



- 2** Sæt kontakten på TÆND, og tøm det vand som er inden i apparatet ud.

- Hav apparatet tændt i 2 til 3 sekunder indtil der ikke kommer mere vand ud.



- 3** Sæt kontakten på SLUK.

- 4** Fjern dysen mens du trykker på dyseudløserknappen og placér den i opbevaringsrummet.

- 5** Opbevar hoveddelen.
 - Tryk på den indtil den klikker.
 - Pas på du ikke klemmer fingrene i den øvre del af beholderen.

- 6** Luk vandforsyningslåget.

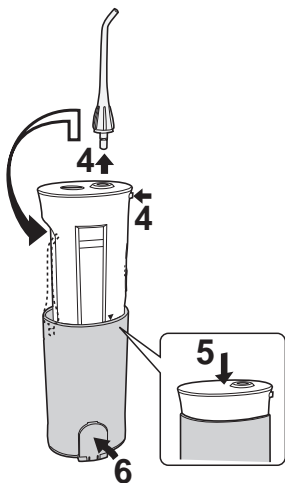

- Pak et håndklæde eller lignende omkring apparatet for at absorbere overskydende vand, ved opbevaring efter brug i en taske lignende.
- Tag apparatet ud af tasken eller lignende så hurtigt som muligt for at det kan tørre for at forhindre bakterieformering.

Vedligeholdelse

a Dyse

(Fjern den mens du trykker på dyseudløserknappen.)

Skylles med vand og tørres over med en klud.

- Udskift venligst dysen en gang hver 6. måned. Hvis spidsen på dysen bliver deformeret, udskift venligst med en ny dyse. Dette kan resultere i funktionssvigt.

b Hoveddel

Tør smuds af med en klud med flydende sæbe, og tør over med en tør klud.

Skylles med vand hvis den er meget snavset.

- Apparatet må ikke tørres over med fortynder, benzin, alkohol, etc.
- Dette kan resultere i funktionssvigt, eller i at delene revner eller misfarves.
- Skyl ikke med vand på over 50 °C.
- Sørg for at batteridækslet er forsvarligt lukket.
- Lad ikke apparatet ligge nedsænket i vand.

c Vandindsugningsslange

Skylles med vand og tørres over med en klud.

- Bøj ikke vandindsugningsslangen. Dette kan resultere i funktionssvigt såsom afbrydelse af vandindsugningsslans funktion.

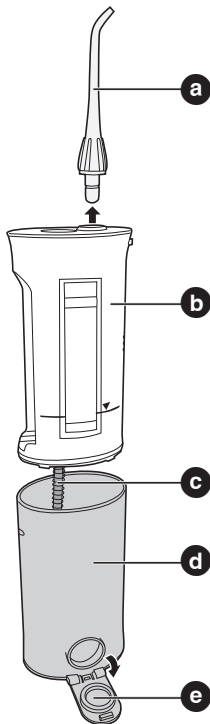

d Beholder

Den løsner sig når hovedlegmet trækkes hårdt op mens vandforsyningslåget er fjernet, så udfør også vedligeholdelse inden i beholderen.

Skylles med vand og tørres over med en klud.

- Vask smuds af invendigt med en børste eller lignende, og tør over med en klud.
- Stil beholderen til tørre når den ikke bruges i en længere periode.

e Vandforsyningslåg

Tør snavs og smuds væk.

- Undladelse heraf kan resultere vandlækage.

- Brug mild sæbe ved brug af rensmiddel.
- Brug aldrig fortynder, benzin, eller alkohol, da det kan medføre funktionssvigt eller at delene revner / misfarves.

Hvis du tror der er et funktionssvigt

Kontrollér følgende.

Symptom	Problemårsag	Handling
Apparatet fungerer ikke, selv når kontakten er slået til	Batterierne er ikke isat korrekt	Isæt batterierne korrekt
	Batterierne er døde	Udskift batterierne

Symptom	Problemårsag	Handling
Vandtrykket er lavt	Der sidder smuds fast i dysen	Udskift dysen
	Dysens åbning er klemt flad	

Symptom	Problemårsag	Handling
Der kommer ikke vand ud	Apparatet hældes for meget under brug	Brug apparatet i lodret tilstand
	Hoveddelen er ikke fuldstændig trukket ud	Træk hoveddelen helt ud

Stop brug for at undgå ulykker, hvis problemet fortsætter, selv efter at

apparatet er blevet kontrolleret og den tilrådede handling er foretaget, og bed om eftersyn og reparation i en forretning.

Specifikationer

Fastsat antal volt; 3 V DC (to 1,5 AA alkaline batterier (AA/LR6))

Batteri; Størrelse AA alkaline batteri (x2)

Pumpefrekvens; 1400 pulseringer/minut (ved indstilling på almindelig)

Vandtryk;

2 ("Almindelig"); 530 kPa (5,4 Kg/cm²)

1 ("Blød"); 350 kPa (3,6 Kg/cm²)

Brugstid;

cirka 40 sekunder/fuld beholder eller i alt cirka 20 minutter (ved indstilling på almindelig) (ved brug med AA/LR6 alkaline batterier)

Beholdervolumen; 165 ml

Mål;

218 (H) x 51 (B) x 68 (D) mm med beholderen trukket ned

142 (H) x 51 (B) x 68 (D) mm med lukket beholder

Vægt; cirka 210 g (uden batterier)

Luftbåren akustisk støj; 71 (dB (A) re 1 pW)

Specifikationerne kan ændres uden varsel

Tilbehør

Kontakt den nærmeste forretning.

Kontrollér "apparatets produktnummer (EW-DJ10)" og

"udskiftningsdysens produktnummer" ved køb.

Udskiftningsdyser (2 medfølger)

EW0955

Med identifikationsring

Brugerinformation om indsamling og bortskaffelse af elektronikskrot og brugte batterier



Disse symboler på produkter, emballage og/eller ledsagedokumenter betyder, at brugte elektriske og elektroniske produkter og batterier ikke må smides ud som almindeligt husholdningsaffald.

Sådanne gamle produkter og batterier skal indleveres til behandling, genvinding resp. recycling i henhold til gældende nationale bestemmelser samt direktiverne 2002/96/EF og 2006/66/EF.

Ved at bortskaffe sådanne produkter og batterier på korrekt vis hjælper du med til at beskytte værdifulde ressourcer og imødegå de negative påvirkninger af det menneskelige helbred og miljøet, som vil kunne være følgen af usagkyndig affaldsbehandling.

Ønsker du mere udførlig information om indsamling og recycling af gamle produkter og batterier, kan du henvende dig til din kommune, deponeringsselskabet eller stedet, hvor du har købt produkterne.

Usagkyndig bortskaffelse af elektronikskrot og batterier kan eventuelt udløse bødeforlæg.



For kommercielle brugere i Den Europæiske Union

Når du ønsker at kassere elektriske eller elektroniske apparater, bedes du henvende dig til din forhandler eller leverandør for nærmere information.

[Information om bortskaffelse i lande uden for Den Europæiske Union]

Disse symboler gælder kun inden for Den Europæiske Union. Ønsker du at kassere sådanne produkter, bedes du forhøre dig hos din forhandler eller kommune med henblik på en hensigtsmæssig bortskaffelse.



Information om batterisymbol (to eksempler nedenfor):

Dette symbol kan optræde sammen med et kemisk symbol. I så fald opfylder det kravene for det direktiv, som er blevet fastlagt for det pågældende kemikalie.

Cd

Instruções de segurança

Todas as informações desta seção são fornecidas com o objetivo de instruí-lo no uso correto e na operação segura do aparelho, para que você evite ferimentos em si mesmo e nos outros, assim como danos a objetos.

- **Os efeitos negativos ou danos causados pelo uso inadequado são descritos em categorias.**

Advertência

Isso indica que “o conteúdo pode causar a morte ou ferimentos graves”.

Cuidado

Isso indica que “o conteúdo pode causar a morte ou ferimentos graves”.

- **O conteúdo a ser observado é descrito com os ícones abaixo. (A seguir, exemplos de ícones)**



Um círculo cortado simboliza ações e comportamentos proibidos.



Um círculo cheio denota ações e instruções de cumprimento obrigatório, a ser seguidas para a operação segura.

Advertência

Obrigatório!

- **Mantenha fora do alcance de crianças.**

De outro modo, pode haver acidentes ou problemas, como a ingestão acidental de acessórios ou partes que podem ser destacadas.

Cuidado

Proibido

- **Crianças e pessoas que não possam operar o aparelho ou que tenham pouca sensibilidade oral não devem usar o aparelho.**

De outro modo, pode haver ferimentos.

- **Não use para nenhum objetivo que não a higiene oral.**

De outro modo, pode haver ferimentos quando o jato d'água estiver apontado para os olhos, o nariz, as orelhas ou a garganta. Consulte o dentista se estiver sob tratamentos orais ou tiver doenças periodontais graves.

- **Não encha o tanque com água a temperaturas maiores que 40 °C.**

Do contrário, pode haver queimaduras.

Obrigatório!

- **Mantenha o aparelho limpo e use água de torneira fresca ou morna ao higienizar a boca.**
- **Certifique-se de jogar fora a água no interior do tanque e de fazer o aparelho funcionar de 2 a 3 segundos para drenar a água depois do uso.**

Do contrário, pode haver danos à sua saúde em função do uso do aparelho sem a devida limpeza, devido à propagação de bolor e bactérias. Também pode haver odor e mau funcionamento.

- **Observe os cuidados descritos nas baterias.**
- **Insira as baterias de maneira correta, verificando os terminais + e -.**
- **Remova baterias esgotadas imediatamente.**
- **Remova as baterias quando não for usar o aparelho por longos períodos.**
- **Use as baterias conforme as datas de validade recomendadas.**

Do contrário, pode haver superaquecimento ou explosão das baterias, ferimentos ou contaminação do ambiente em função de vazamentos.

Não desmonte!

- **Nunca faça modificações no aparelho. Além disso, não o desmonte nem repare.**

Do contrário, pode haver incêndios, choques elétricos ou ferimentos.

Cuidado

- Não se pretende que o aparelho seja usado por pessoas (inclusive crianças) com habilidades físicas, sensoriais ou mentais reduzidas ou que não tenham experiência ou conhecimentos, exceto mediante recebimento de supervisão ou instruções relativas ao uso do aparelho pelo responsável por sua segurança. Crianças devem ser supervisionadas para assegurar que não brinquem com o aparelho.

Identificação das peças

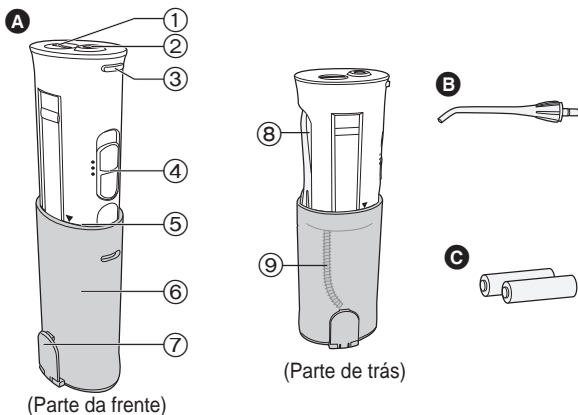

A Unidade principal

- ① Tampa da bateria
- ② Orifício de inserção do bico
- ③ Botão de liberação do bico
- ④ Interruptor
- ⑤ Linha de uso (marca ▼)
- ⑥ Tanque

⑦ Tampa da entrada de água

- ⑧ Compartimento de armazenamento do bico

⑨ Tubo de sucção de água

B Bico (x1)

C Bateria alcalina AA (x2)

► Observação

Pode haver algum líquido remanescente dentro do aparelho principal (tanque, tubo de sucção de água etc.), mas trata-se de água destilada remanescente usada para o teste de desempenho (fluxo de água), de modo que não há preocupações com a saúde.

► Antes de usar o aparelho

No início, pode haver sangramento mesmo em gengivas saudáveis. Isso se dá porque as gengivas não estão acostumadas a essa estimulação e, em geral, o sangramento deixará de ocorrer em 1 ou 2 semanas. Pode haver problemas de gengiva (doença periodontal etc.) se o sangramento persistir por mais de 2 semanas. Nesse caso, pare de usar o aparelho e consulte o dentista.

Insira as baterias alcalinas

- Enxugue o aparelho de modo que não haja penetração de água em seu interior.

1 Abra a tampa da bateria posicionando-a em OPEN.

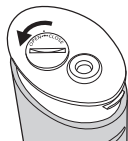

2 Insira as duas baterias alcalinas AA.

- Por favor, use baterias alcalinas Panasonic (tamanho AA).
(Pode ser usado por aproximadamente 30 vezes no modo tanque cheio ou por aproximadamente 20 minutos de uso contínuo.)
- Não use baterias recarregáveis. Do contrário, pode haver vazamento da bateria e mau funcionamento.

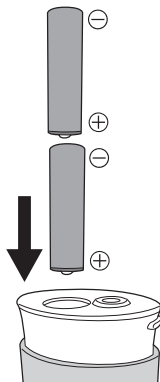

3 Abra a tampa da bateria posicionando-a em CLOSE.

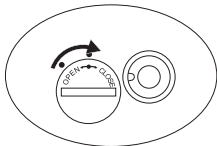

Uso do aparelho

- Use com água ou água morna.
- Não posicione o interruptor em LIGADO antes de colocar o bico na boca.

1 Abra a tampa da entrada de água.

2 Mova a parte branca da unidade principal até a linha de uso (marca ▼).

- Pode ser difícil mover a unidade principal com a tampa da entrada de água fechada.
- A pressão da água não aumentará, exceto mediante o movimento da unidade principal até a linha de uso.
- Tenha cuidado, pois o bico pode sair do compartimento de armazenamento nesse momento.

3 Coloque o bico no orifício de inserção do bico, segurando-o até chegar à parte branca da unidade principal.

- Insira-o com firmeza, até fazer um clique.

4 Abra a água.

- Use sempre água de torneira fresca.
- Se a água parecer fria, use água morna, na temperatura de até 40 °C.
- Não misture sal, pasta de dentes ou produtos químicos.
- Para usar de modo contínuo, certifique-se de que o interruptor está posicionado em DESLIGADO.

5 Feche a tampa da entrada de água.

- Feche com segurança depois de colocar água.

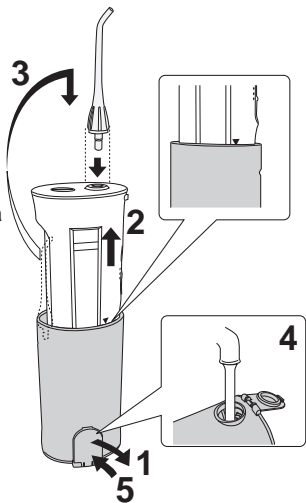

6 Coloque o bico na boca.

- O tubo de sucção de água no interior do tanque pode se projetar e o fluxo de água pode ser interrompido quando o aparelho estiver muito inclinado.

7 Posicione o interruptor em LIGADO.

- Pode ser usado por aproximadamente 40 segundos com o tanque cheio.

O modo (intensidade) pode ser selecionado.

2 (Normal)

- Para higienização normal

1 (Suave)

- Se você estiver preocupado com suas gengivas
- Se você achar que o modo 2 (Normal) é muito forte

- Não pressione a ponta do bico com força contra os dentes ou a gengiva.
- Seja ainda mais cauteloso com as pessoas que não forem capazes de operar o aparelho sozinhas, como crianças ou pessoas com grande sensibilidade oral.
- Não derrube nem manuseie abruptamente.
- Não opere com o tanque vazio, exceto para drenar água do aparelho. Do contrário, pode haver mau funcionamento.

► Dicas

- Segure o aparelho na vertical, com o bico para cima.
- Posicione o rosto acima da pia.
- Feche um pouco a boca para não respingar água.
- Coloque o bico na boca.

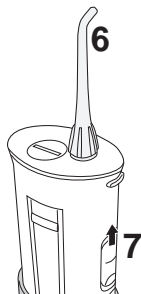

Higienize bem a boca

- Mire o jato da maneira mais perpendicular possível, entre os dentes e o limite entre os dentes e as gengivas.
- Faça movimentos lentos ao longo dos dentes.
- Tome cuidado ainda maior entre os dentes e nas beiradas de aparelhos ortodônticos.

A partir da lateral dos dentes...

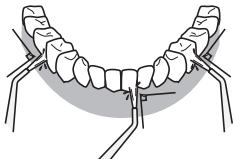

- Aplique o fluxo perpendicularmente aos dentes.
- Tome ainda mais cuidado entre os dentes e os limites entre os dentes e as gengivas.

A partir da parte de trás dos dentes...

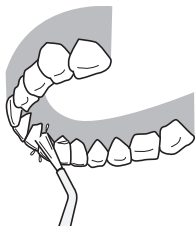

Para os dentes superiores

- Ajuste o ângulo do bico de modo que fique virado para cima e aplique o fluxo perpendicularmente aos dentes.

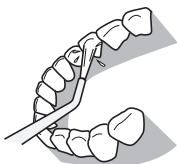

Para os dentes inferiores

- Incline o queixo para frente e aplique o fluxo perpendicularmente aos dentes.

- Não aplique o fluxo de água diretamente em bolsas periodontais.

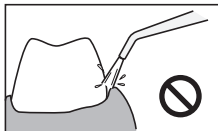
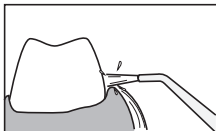

Depois de usar o aparelho

- Não há risco de propagação de bactérias. Lave bem e enxugue antes de guardar.

- 1** Abra a tampa da entrada de água e jogue fora a água contida no tanque.



- 2** Posicione o interruptor em LIGADO e drene a água contida no interior do aparelho.



- Coloque o aparelho em funcionamento por 2 a 3 segundos até que pare de sair água.

- 3** Posicione o interruptor em DESLIGADO.

- 4** Remova o bico e coloque-o no compartimento de armazenamento ao mesmo tempo em que pressiona o botão de liberação do bico.

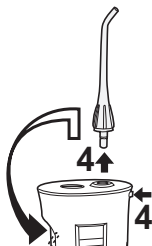

- 5** Armazene a unidade principal.

- Pressione-a até fazer um clique.
- Preste atenção para não prender os dedos na parte superior do tanque.



- 6** Feche a tampa da entrada de água.



- Para armazenar o aparelho em uma bolsa ou similar depois do uso, embrulhe-o em uma toalha ou similar para absorver qualquer excesso de água.
- Para evitar propagação de bactérias, tire-o da bolsa ou similar o mais breve possível, para secar.

Manutenção

a Bico

(Remova-o enquanto pressiona o botão de liberação do bico.)

Lave com água e enxugue com um pano.

- Por favor, substitua o bico a cada 6 meses, aproximadamente. Se a ponta do bico ficar deformada, substitua por um bico novo. Caso contrário, pode dar origem a um mau funcionamento.

b Unidade principal

Remova a sujeira com um pano com sabão líquido e, em seguida, aplique um pano seco.

Lave com água se estiver muito sujo.

- Não passe pano embebido em thinner, benzina, álcool etc.
- Fazer isso pode causar mau funcionamento, rachaduras ou descoloração nas peças.
- Não lave com água quente a temperaturas superiores a 50 °C.
- Certifique-se de que a tampa da bateria esteja fechada de maneira segura.
- Não deixe o aparelho submerso na água.
- Retire os resíduos de água depois de lavar com água.

c Tubo de sucção de água

Lave com água e enxugue com um pano.

- Não dobre o tubo de sucção de água.

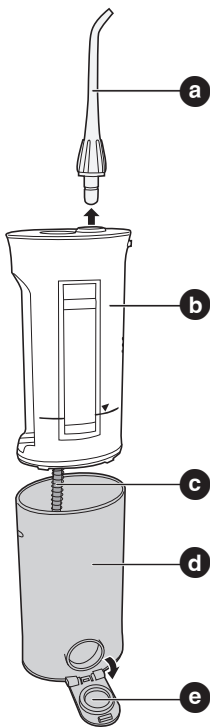

Do contrário, pode haver mau funcionamento, como interrupção da operação do tubo de sucção de água.

d Tanque

O tubo parará de funcionar se o corpo do aparelho for puxado com força na remoção da tampa da entrada de água, de modo que será preciso realizar também a manutenção interna.

Lave com água e enxugue com um pano.

- Lave, eliminando a sujeira do interior com uma escova ou similar, e seque com um pano.
- Enxugue o tanque quando não for usar o aparelho por longos períodos.

e Tampa da entrada de água

Remova o limo e a sujeira.

- De outro modo, pode haver vazamento de água.

- Ao usar detergente, opte por um produto suave.
- Nunca use thinner, benzina ou álcool, que podem causar mau funcionamento ou rachaduras/descoloração nas peças.

Se você achar que o aparelho não está funcionando bem

Verifique o seguinte:

Sintoma	Causa provável	Ação
O aparelho não funciona mesmo quando o interruptor está na posição LIGADO	As baterias não foram inseridas corretamente	Insira as baterias corretamente
	As baterias se esgotaram	Substitua por baterias novas

Sintoma	Causa provável	Ação
A pressão da água está baixa	Há sujeira que não larga no bico	Substitua o bico
	O bocal do bico está amassado	

Sintoma	Causa provável	Ação
Não sai água	O aparelho se inclina muito quando está em uso	Use o aparelho em posição vertical
	A unidade principal não pode ser completamente retirada	Empurre a unidade principal até o fim

Se o problema persistir mesmo depois da verificação do aparelho e da adoção das medidas cabíveis, pare de usá-lo para evitar acidentes e solicite uma verificação completa e reparo em uma loja.

Especificações

Voltagem nominal; 3 V DC (duas baterias alcalinas de 1,5 V (AA/LR6))

Bateria; bateria alcalina de tamanho AA (x2)

Frequência da bomba; 1400 impulsos/minuto (na definição normal)

Pressão da Água;

2 (Normal); 530 kPa (5,4 Kgf/cm²)

1 (Suave); 350 kPa (3,6 Kgf/cm²)

Tempo de operação;

aprox. 40 segundos/tanque cheio ou um total de aprox. 20 minutos (na definição normal) (usando baterias alcalinas AA/LR6)

Volume do tanque; 165 ml

Dimensões;

218 (A) x 51 (L) x 68 (D) mm com o tanque puxado para baixo

142 (A) x 51 (L) x 68 (D) mm com o tanque fechado

Peso; aprox. 210 g (sem baterias)

Ruído acústico aéreo; 71 (dB (A) re 1 pW)

Especificações podem ser modificadas sem aviso prévio

Acessórios

Entre em contato com lojas próximas.

Verifique o “número de produto do aparelho (EW-DJ10)” e o “número de produto para substituição do bico” ao fazer a compra.

Bicos suplementares (2 incluídos)

EW0955

Com anel de identificação

Informações para Utilizadores referentes à Recolha e Eliminação de Equipamentos Velhos e Baterias.



Estes símbolos nos produtos, embalagens e documentos significam que os produtos eléctricos e electrónicos usados não podem ser misturados com os resíduos urbanos.

Para o tratamento apropriado, recuperação e reciclagem de produtos velhos e baterias usadas, solicitamos que os coloque em pontos de recolha próprios, de acordo com a Legislação Nacional e com as Directivas Europeias 2002/96/EC e 2006/66/EC.

A eliminação correcta deste produto ajudará a poupar recursos valiosos e evitar quaisquer potenciais efeitos negativos na saúde humana e no ambiente, os quais poderiam resultar de um tratamento incorrecto de Resíduos. Para mais informações sobre a recolha e reciclagem de produtos velhos e baterias, por favor, contacte as autoridades locais responsáveis pela recolha de resíduos ou o ponto de venda onde o produto foi adquirido. De acordo com a legislação nacional, podem ser aplicadas multas caso seja feita a eliminação incorrecta destes resíduos.



Para Utilizadores Não Particulares da União Europeia

Se pretender eliminar equipamentos eléctricos e electrónicos, por favor, contacte o seu Distribuidor ou Produtor para obter mais informações.

[Informação sobre a eliminação noutros países fora da União Europeia]

Estes símbolos são válidos, apenas, na União Europeia. Se pretender eliminar este produto contacte, por favor, as autoridades locais responsáveis pela recolha de resíduos

ou o ponto de venda onde o produto foi adquirido e solicite informação sobre o método de eliminação correcto.



Nota para os símbolos de baterias (dois exemplos de símbolos):

Este símbolo pode ser utilizado em conjugação com um símbolo químico. Neste caso, terá de proceder em conformidade com o estabelecido na Directiva referente aos produtos químicos utilizados.

Sikkerhetsinstruksjoner

Informasjonen i dette avsnittet gis for å sikre riktig og sikker bruk av apparatet, slik at du unngår å påføre deg selv eller andre skader, eller skade på eiendeler.

- **Skader eller skadevirkninger som forårsakes av feil bruk av apparatet beskrives i kategorier.**



Advarsel

Dette indikerer "innhold som kan forårsake dødsfall eller alvorlig skade".

Forsiktig

Dette indikerer "innhold som kan forårsake personskade eller skade på eiendeler".

- **Innhold som bør leses nøye beskrives med følgende ikoner. (Følgende er eksempler på ikoner)**

-  En sirkel og skråstrek symboliserer handling og oppførsel som ikke er tillatt.
-  En fylt sirkel markerer obligatoriske handlinger og instruksjoner som må følges for sikker bruk.

Advarsel

Obligatorisk!

- **Oppbevares utilgjengelig for små barn.**

Dersom apparatet er tilgjengelig for små barn kan det forårsake ulykker eller uhell, som f.eks. at tilbehør eller små deler kan svelges.

Forsiktig

Ikke tillatt

- **Apparatet skal ikke brukes av små barn og personer som ikke er i stand til å bruke apparatet, heller ikke av personer med liten følsomhet i munnhulen.**

Slik bruk kan forårsake skader.

- **Må ikke brukes til andre formål enn rengjøring av munnhulen.**

Annen bruk kan forårsake skader dersom vannstrålen rettes mot øynene, nesen, ørene eller halsen. Dersom du har tannkjøtt sykdommer eller er under behandling for tilstander i munnhulen, må du først snakke med tannlegen din.

- **Ikke fyll vannbeholderen med vann som er varmere enn 40 °C.**

Dette kan forårsake brannskader.

! Obligatorisk!

- **Hold apparatet rent, og bruk friskt springvann eller varmt vann når du rengjør munnen.**
- **Når du er ferdig å bruke apparatet, må du sørge for å tømme ut resten av vannet i vannbeholderen, og kjøre apparatet i 2 til 3 sekunder for å tømme det helt for vannrester.**

Dersom apparatet brukes uten korrekt rengjøring, kan det føre til helseskader på grunn av dannelse av mugg og bakterier. Dette kan også føre til dårlig lukt og at apparatet ikke fungerer som det skal.

- **Les advarselen som står på batteriene.**
- **Kontroller (+)- og (-) -polene på batteriene, og sett dem i riktig vei.**
- **Deponer brukte batterier på korrekt måte.**
- **Ta batteriene ut av apparatet dersom det ikke skal brukes på en lang periode.**
- **Bruk batteriene innen anbefalt holdbarhetsdato.**

Dersom de brukes etter anbefalt holdbarhetsdato, kan batteriene bli overopphetet eller eksplodere, og forårsake skade eller forurensning på omgivelsene på grunn av batterisyrelekkasje.

🚫 Må ikke demonteres!

- **Aldri foreta endringer på apparatet. Du må heller ikke demontere eller reparere det.**

Dette kan forårsake brann, elektrisk støt eller skader.

Forsiktig

- Dette apparatet er ikke beregnet på bruk av personer (inklusive barn) med nedsatte sanser, fysiske eller mentale evner, eller med manglende erfaring og kunnskap, dersom de ikke får tilsyn eller veiledning angående bruk av apparatet av en person som er ansvarlig for deres sikkerhet.

Barn bør ha tilsyn for å sikre at de ikke leker med apparatet.

Identifisering av deler

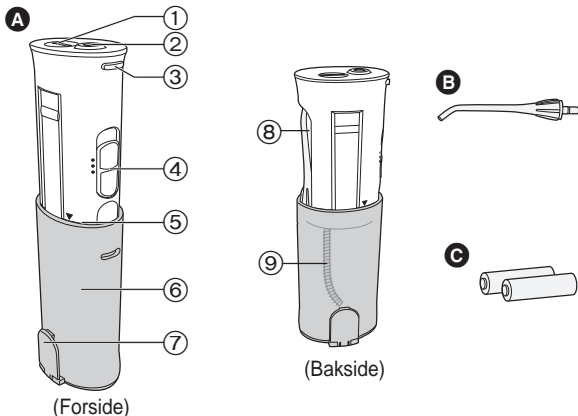

A Hoveddel

- 1 Batterideksel
- 2 Åpning for innsetting av dusjdyse
- 3 Knapp for frigjøring av dusjdyse
- 4 Bryter
- 5 Brukslinje (▼-merke)
- 6 Vannbeholder

7 Vannpåfyllingshette

- ### 8 Oppbevaringsrom for dusjdyse

9 Vannsugslange

B Dusjdyse (x1)

C Alkalisk batteri str. AA (x2)

► Merk

Det kan hende at det er vannrester i hovedapparatet (vannbeholderen, vannsugslangen osv.), men dette er rester av destillert vann som ble brukt i ytelsestesten (vannstrømming), så det er ingen fare for helseskader.

► Før du bruker apparatet

Den første tiden kan det forekomme blødninger, også fra friskt tankkjøtt. Dette er fordi tankkjøttet ikke er vant til denne type stimulering, denne blødningen avtar vanligvis i løpet av 1 til 2 uker. Dersom blødningen fortsetter i over 2 uker, kan det hende at du har et tankkjøttproblem

(tannkjøttssykdom osv.). I dette tilfellet må du ikke bruke apparatet, og ta kontakt med tannlegen din.

Sette i de alkaliske batteriene

- Tørk av apparatet slik at det ikke kommer vann på innsiden.

1 Åpne batteridekselet ved å vri det mot OPEN.

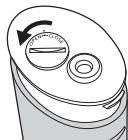

2 Sett i to alkaliske AA batterier.

- Bruk Panasonic alkaliske batterier (str. AA). (De kan benyttes til bruk av full vannbeholder omtrent 30 ganger, eller omtrent 20 minutter kontinuerlig bruk.)
- Ikke bruk oppladbare batterier. Dette kan føre til lekkasje fra batteriet, og til at apparatet ikke fungerer som det skal.

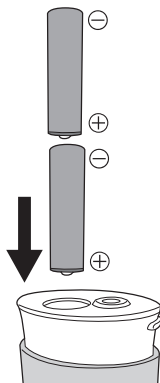

3 Lukk batteridekselet ved å vri det mot CLOSE.

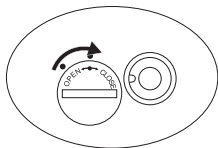

Slik bruker du apparatet

- Bruk med vann eller lunkent vann.
- Plasser dusjdysen inn i munnen før du slår bryteren PÅ.

1 Apne vannpåfyllingshetten.

2 Trekk den hvite delen av apparatets hoveddel opp til brukslinjen (▼-merke).

- Det kan være vanskelig å trekke ut hoveddelen når vannpåfyllingshetten er lukket.
- Dersom hoveddelen ikke er trukket ut til brukslinjen, vil ikke vanntrykket stige.
- Vær forsiktig, da det kan hende at dusjdysen spretter ut av oppbevaringsrommet.

3 Sett dusjdysen på plass i åpningen for innsetting av dusjdyser, mens du holder i hoveddelens hvite del.

- Sett den godt inn, til den klikker på plass.

4 Fyll på vann.

- Bruk alltid friskt springvann.
- Dersom du syns vannet føles kaldt, kan du bruke lunkent vann opp til 40 °C.
- Ikke fyll på salt, tannkrem eller kjemikalier.
- Kontroller at bryteren står på AV før du går videre til å bruke apparatet.

5 Lukk vannpåfyllingshetten.

- Lukk den godt når du har fylt på vann.

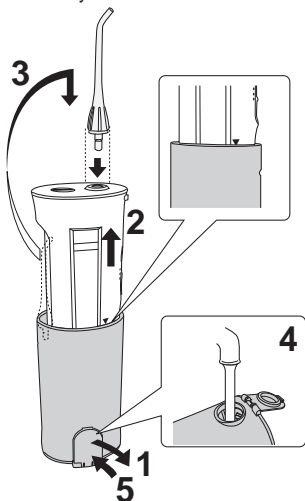

6 Plasser dusjdysen i munnen.

- Dersom du holder apparatet skjevt, kan vannsugslangen i vannbeholderen miste kontakten med vannet og dermed stoppe vannstrømmen.

7 Slå bryteren PÅ.

- Det kan brukes i omtrent 40 sekunder med full vannbeholder.

Du kan velge modus (styrke).

2 (Normal)

- For vanlig rengjøring

1 (Myk)

- Når du er bekymret for tannkjøttet ditt
- Når du synes at 2 (Normal) er for kraftig

- Ikke trykk tuppen på dusjdysen hardt mot tennene eller tannkjøttet.
- Vær ekstra forsiktig med personer som ikke kan bruke apparatet selv, som små barn, og med personer som har følsom munnhule.
- Ikke mist eller behandle apparatet uforsiktig.
- Ikke bruk apparatet når vannbeholderen er tom, bortsett fra for å tømme apparatet for vannrester.
Dette kan føre til at apparatet ikke fungerer som det skal.

► Tips

- Hold apparatet oppreist med dusjdysen vendt opp.
- Hold ansiktet over vasken.
- Lukk munnen litt, slik at vannet ikke spruter.
- Plasser dusjdysen i munnen.

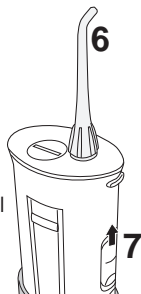

Grundig rengjøring av munnen

- Rett vannstrømmen så vinkelrett som mulig mellom tennene, eller mot kanten mellom tennene og tannkjøttet.
- Flytt vannstrømmen sakte langs tennene.
- Vær ekstra nøye mellom tennene og rundt tannreguleringer.

Tennenes forside...

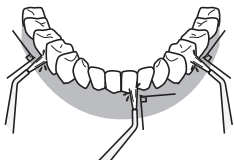

- Rett vannstrømmen vinkelrett mot tennene.
- Vær ekstra nøye mellom tennene og langs kanten mellom tennene og tannkjøttet.

Tennenes bakside...

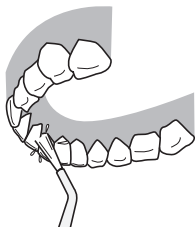

For tennene i overkjeven

- Juster vinkelen på dusjdysen slik at den vender opp, og rett vannstrømmen vinkelrett mot tennene.

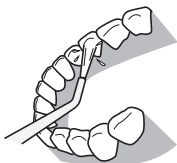

For tennene i underkjeven

- Gap godt opp, og rett vannstrømmen vinkelrett mot tennene.

- Ikke rett vannstrømmen direkte mot tannkjøttlommer.

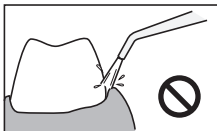
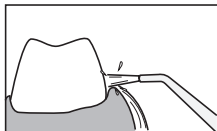

Når du er ferdig å bruke apparatet

- Vask grundig og tørk godt før oppbevaring, for å unngå bakteriedannelse.

- 1** Åpne vannpåfyllingshetten og hell ut vannet i vannbeholderen.



- 2** Slå bryteren PÅ, og tøm apparatet helt for vann.

- La apparatet gå i 2 til 3 sekunder, helt til det ikke kommer mer vann.



- 3** Slå bryteren AV.

- 4** Trykk på frigjøringsknappen for dusjdysen, ta dusjdysen av og sett den i oppbevaringsrommet.

- 5** Sett hoveddelen til oppbevaring.

- Sett den godt inn, til den klikker på plass.
- Pass på så du ikke klemmer fingrene dine i den øverste delen av vannbeholderen.

- 6** Lukk vannpåfyllingshetten.

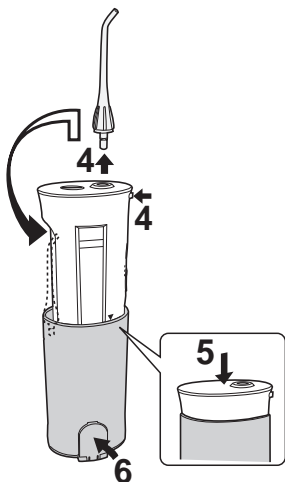

- Dersom du skal oppbevare apparatet i en pose eller lignende etter bruk, bør du legge et håndkle eller lignende rundt det, for å absorbere eventuelt gjenværende vann.
- For å hindre bakteriedannelse, bør du ta apparatet ut fra posen og sette det tørt så fort som mulig.

Vedlikehold

a Dusjdysse

(Ta den av mens du trykker på frigjøringsknappen for dusjdyser.)

Vask med vann, og tørk av med en klut.

- Dusjdysen må skiftes ut omtrent hver 6. måned. Hvis spissen på dusjdysen blir deformert vennligst skift den ut med en ny dusjdysse. Unnlattelse av å gjøre dette kan føre til funksjonsfeil.

b Hoveddel

Fjern smuss ved å tørke av med en klut fuktet i såpevann, og tørk av med en tørr klut.

Vask med vann dersom det er svært skittent.

- Ikke tørk av apparatet med tynner, bensin, alkohol eller lignende.
- Dette kan føre til at apparatet ikke fungerer som det skal, sprekkdannelse eller misfarging på delene.
- Ikke vask med vann som er varmere enn 50 °C.
- Pass på at batteridekselet er godt lukket.
- Apparatet må ikke bli liggende nedsenket i vann.
- Tørk bort vannet når apparatet er rengjort med vann.

c Vannsukslange

Vask med vann, og tørk av med en klut.

- Ikke bøy vannsukslangen.

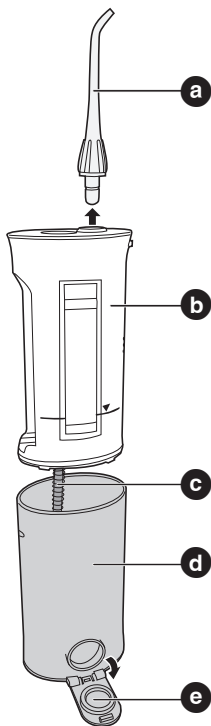

Dette kan føre til feilfunksjon, som brudd i vannstrømmen når vannsugslangen brukes.

d Vannbeholder

Den kan tas av dersom du trekker hardt i hoveddelen når vannpåfyllingshette er tatt av, så du bør utføre innvendig vedlikehold også.

Vask med vann, og tørk av med en klut.

- Vask bort smuss fra innsiden ved hjelp av en børste eller lignende, og tørk av med en klut.
- Tørk vannbeholderen når den ikke skal brukes over en lang periode.

e Vannpåfyllingshette

Tørk bort smuss og skitt.

- Dersom dette ikke gjøres, kan det føre til vannlekkasjer.

- Bruk en mild såpe dersom du ønsker å bruke såpevann.
- Du må aldri bruke tynner, bensin eller alkohol, da dette kan føre til feilfunksjoner eller sprekkdannelse eller misfarging på delene.

Dersom du mistenker at apparatet ikke fungerer som det skal

Kontroller følgende.

Symptom	Mulig årsak	Tiltak
Det fungerer ikke selv om bryteren er slått på	Batteriene er ikke satt ordentlig på plass	Sett batteriene ordentlig på plass
	Batteriene er utladet	Bytt dem ut med nye batterier

Symptom	Mulig årsak	Tiltak
Vanntrykket er svakt	Det er smuss i dusjdysen	Sett i en ny dusjdyse
	Dusjdysens åpning er sammenklemt	

Symptom	Mulig årsak	Tiltak
Det kommer ikke ut vann	Apparatet holdes for skjevt under bruk	Apparatet må holdes oppreist når det brukes
	Hoveddelen er ikke trukket helt ut	Trekk hoveddelen helt ut

For å unngå ulykker, må du ikke bruke apparatet dersom problemet fortsetter selv etter at du har kontrollert apparatet og iverksatt tiltakene, og du må få det kontrollert og reparert hos forhandleren.

Spesifikasjoner

Strømforsyning: 3 V DC (to 1,5 V alkalibatterier (AA/LR6))

Batteri: AA-størrelse alkalibatteri (x2)

Pumpefrekvens: 1400 pulseringer/minutt (ved normalinnstilling)

Vanntrykk:

2 (Normal): 530 kPa (5,4 Kgf/cm²)

1 (Myk): 350 kPa (3,6 Kgf/cm²)

Driftstid:

ca. 40 sekunder/full tank eller tilsammen ca. 20 minutter (ved normalinnstilling) (med bruk av AA-/LR6-alkalibatterier)

Tankvolum: 165 ml

Mål:

218 (H) x 51 (B) x 68 (D) mm med tanken trukket ned

142 (H) x 51 (B) x 68 (D) mm med lukket tank

Vekt: ca. 210 g (uten batterier)

Luftbåren akustisk støy: 71 (dB (A) re 1 pW)

Spesifikasjonene kan endres uten varsel

Tilbehør

Ta kontakt med en forhandler nær deg.

Når du kjøper produktet, bør du kontrollere "apparatets produktnummer (EW-DJ10)" og "produktnummer for reserve dusjdyse".

Reserve dusjdyse (2 inkludert)

EW0955

Med identifiseringsring

Brukerinformasjon om innsamling og håndtering av gammelt utstyr og brukte batterier



Slike symboler på produkter, emballasje, og/eller på medfølgende dokumenter betyr at brukte elektriske/elektroniske produkter og batterier ikke må blandes med vanlig husholdningsavfall.

For riktig håndtering og gjenvinning av gamle produkter og brukte batterier, vennligst lever dem til anvendelige innsamlingssteder, i samsvar med nasjonal lovgivning og direktivene 2002/96/EC og 2006/66/EC.

Ved riktig håndtering av disse produktene og batteriene, hjelper du til med å spare verdifulle ressurser og forhindre potensielle negative effekter på menneskers helse og miljøet, som ellers kan oppstå ved uriktig avfallshåndtering. For mer informasjon om innsamling og gjenvinning av gamle produkter og batterier, vennligst ta kontakt med kommunen, ditt renovasjonsselskap eller stedet der du kjøpte gjenstandene.

Ukorrekt håndtering av dette avfallet kan medføre straffansvar, i overensstemmelse med nasjonal lovgivning.



For forretningsdrivende brukere i EU

Dersom du ønsker å kaste elektrisk og elektronisk utstyr, vennligst ta kontakt med din forhandler eller leverandør for videre informasjon.

[Informasjon om håndtering i land utenfor EU]

Disse symbolene gjelder bare innenfor EU. Ønsker du å kaste slike gjenstander, vennligst kontakt dine lokale myndigheter eller forhandler og spør etter riktig fremgangsmåte for håndtering.



Merknader for batterisymbol (to nederste symbol-eksempler):

Dette symbolet kan bli brukt i kombinasjon med et kjemisk symbol. I dette tilfellet etterkommer det kravet satt av direktivet for det kjemikaliet det gjelder.

Cd

Informationen i detta avsnitt är till för att informera dig om rätt och säkert användande av denna apparat så att du kan undvika skador på dig själv och andra samt på egendom.

- **Skador som kan uppstå vid felaktig användning beskrivs i kategorier.**



Varning

Indikerar "innehåll som kan orsaka död eller allvarlig skada".

Försiktighet

Indikerar "innehåll som kan orsaka personskada eller skada på egendom".

- **Innehåll som måste uppmärksammas beskrivs med följande ikoner. (Följande är exempel på ikoner)**

-  En cirkel med snedstreck symboliserar förbjudna åtgärder och handhavande.
-  En fylld cirkel betecknar obligatoriska åtgärder och instruktioner som måste följas för säker användning.

Varning

Obligatorisk!

- **Förvara utom räckhåll för små barn och spädbarn.**
Om du inte gör så kan det leda till olyckor eller problem, så som att tillbehör eller delar som kan tas isär sväljs.

Försiktighet

Förbjudet

- **Småbarn eller spädbarn, personer som inte kan handha och personer med svaga sinnen i munnen, bör inte använda denna utrustning.**
Om du inte gör det kan det leda till skada.
- **Använd inte apparaten för annat syfte än rengöring av munnen.**
Om du riktar vattenstrålen mot ögon, näsa, öron eller halsen kan dessa skadas. Rådgör med din tandläkare om du genomgår någon behandling eller har någon allvarlig periodontolog sjukdom.
- **Fyll inte behållaren med varmare vatten än 40 °C.**
Om du gör det kan det leda till brännskador.

! Obligatorisk!

- **Håll apparaten ren och använd friskt kranvatten eller varmvatten när du rengör munnen.**
- **Se till att slänga vattnet i behållaren och kör apparaten i cirka 2 till 3 sekunder för att tömma ut vattnet efter användning.**

Om du inte gör det kan det skada din hälsa om du använder en apparat som är ohygienisk på grund av förökning av mögel eller bakterier. Det kan också leda till dåligt lukt och felfunktion.

- **Observera varningarna som står på batterierna.**
- **Sätt i batterierna rätt och kontrollera + och - polerna.**
- **Avlägsna omedelbart avhända batterier.**
- **Avlägsna batterierna när apparaten inte ska användas under en längre tid.**
- **Använd batterierna innan bäst före datumet.**

Om du inte gör det kan det leda till överhettning eller explosion av batterierna, skada eller nedsmittning av omgivningen p.g.a. läckage.

⊘ Ta inte isär!

- **Modifiera aldrig apparaten. Ta inte heller isär den eller försök att laga den.**

Om du gör det kan det leda till brand, elektrisk stöt eller skada.

Försiktighet

- Denna apparat är inte avsedd att användas av personer (inklusive barn) med reducerade fysiska, sinnes eller mentala förmågor, eller som saknar erfarenhet och kunskap, om de inte övervakas eller har instruerats i hur apparaten ska användas av en person som ansvarar för deras säkerhet.

Barn bör övervakas så att de inte leker med apparaten.

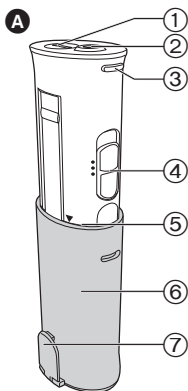

(framsida)

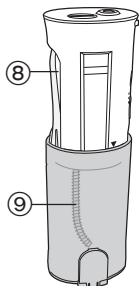

(baksida)

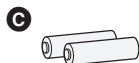
**A** Huvudenheter

- ① Batterilucka
- ② Hål för munstycke
- ③ Låsknapp för munstycke
- ④ Brytare
- ⑤ Användarlinje (▼-märke)
- ⑥ Behållare

- ⑦ Lock till vattenbehållare

- ⑧ Förvaringsfack för munstycke
 - ⑨ Vattenuppsugningsslang
- B** Munstycke (x1)
- C** AA alkaliska batterier (x2)

► OBS!

Det kan hända att lite vätska finns kvar inuti huvudapparaten (behållare, vattenuppsugningsslang, etc.) men detta är destillerat vatten som användes för att kontrollera prestanda (vattenflöde) så det förekommer inga hälsorisker.

► Innan användning

I början kan blödningar kan uppstå även i friskt tandkött. Detta beror på att tandköttet inte är vant vid sådan stimulans. Blödningarna upphör normalt inom 1 till 2 veckor. Det kan förekomma problem med tandköttet (periodontolog sjukdom, etc.) om blödningen fortsätter även efter 2 veckor. Om blödningarna inte upphör, sluta använda apparaten och rådgör med en tandläkare.

Sätt i de alkaliska batterierna

- Torka av apparaten så att inte vatten kommer på insidan.

1 Öppna batteriluckan genom att vrida den till OPEN.

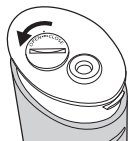

2 Sätt i de två AA alkaliska batterierna.

- Använd Panasonic alkaliska batterier (AA). (Den kan användas cirka 30 gånger med full behållare eller cirka 20 minuters kontinuerlig användning.)
- Använd inte uppladdningsbara batterier. Om du gör det kan det resultera i att batterierna läcker och felfunktion.

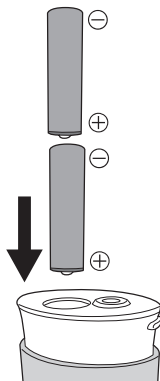

3 Stäng batteriluckan genom att vrida den till CLOSE.

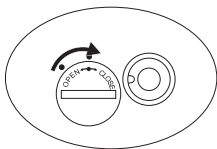

Användning

- Använd med vatten eller ljummet vatten.
- Slå inte brytaren till PÅ innan du har placerat munstycket i munnen.

1 Öppna locket till vattenbehållaren.

2 Dra ut den vita delen på huvudenheten till användarlinjen (▼-märke).

- Det kan vara svårt att dra ut huvudenheten när locket till vattenbehållaren är stängt.
- Vattentrycket kommer inte att öka om inte huvudenheten dras ut till användarlinjen.
- Var försiktig då munstycket kan komma att hoppa ur förvaringsfacket när du drar ut den vita delen.

3 Montera munstycket i hålet för munstycket genom att hålla i den vita delen på huvudenheten.

- Sätt i det ordentligt till dess att det klickar.

4 Häll i vatten.

- Använd alltid färskt kranvatten.
- Om vattnet känns kallt, använd ljummet vatten upp till 40 °C.
- Häll inte i salt, tandkräm eller kemikalier.
- För kontinuerlig användning se till att brytaren står i läge AV.

5 Stäng locket till vattenbehållaren.

- Efter att ha fyllt på vatten, stäng locket ordentligt.

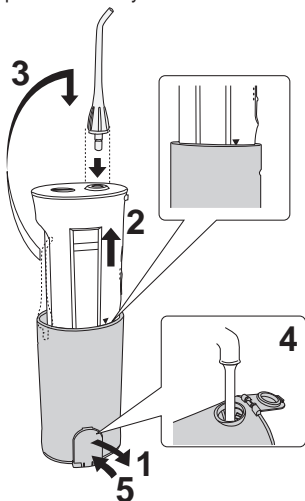

6 Placera munstycket i munnen.

- Det kan hända att vattenuppsugningsslangen i behållaren kommer utanför vattnet vilket medför att vattenflödet stannar om apparaten lutas för mycket.

7 Slå brytaren till PÅ.

- Den kan användas i cirka 40 sekunder med full behållare.

Läge (styrka) kan ställas in.

2 (Normal)

- För normal rengöring

1 (Mjuk)

- När du är orolig för ditt tandkött
- När du tycker att 2 (Normal) är för stark

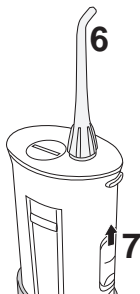

- Tryck inte spetsen på munstycket hårt mot tänderna eller tandköttet.
- Var extra försiktig med personer som inte kan använda apparaten själva så som små barn och spädbarn eller personer som är extra känsliga i munnen.
- Tappa eller handa ha inte apparaten vårdslöst.
- Använd inte när behållaren är tom utan för att tömma ut vattnet från apparaten.
Om du gör det kan det leda till felfunktion.

► Tips

- Håll apparaten vertikalt med munstycket vänt uppåt.
- Flytta dig så att ansiktet är ovanför tvätthon.
- Stäng din mun lätt så att vattnet inte skvätter.
- Placera munstycket i munnen.

Noggrann rengöring av munnen

- Rikta strålen så vinkelrätt som möjligt mellan tänderna eller på kanten mellan tänderna och tandkötet.
- Rör den långsamt längs tänderna.
- Var extra försiktig mellan tänderna och runt tandställningar.

Framsidan på tänderna...

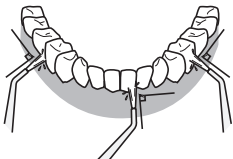

- Applicera strålen vinkelrätt mot tänderna.
- Var extra försiktig mellan tänderna och på kanten mellan tänderna och tandkötet.

Baksidan på tänderna...

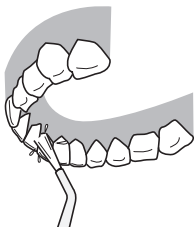

För de övre tänderna

- Justera vinkeln på munstycket så att det är vänt uppåt och applicera strålen vinkelrätt mot tänderna.

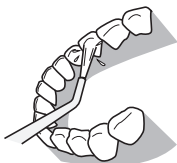

För de nedre tänderna

- Sänk ner hakan och applicera strålen vinkelrätt mot tänderna.

- Applicera inte strålen direkt in mot fickorna i tandkötet.

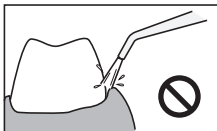
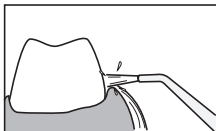

Efter användning

- Det finns en risk att bakterier sprider sig så tvätta noggrant och torka före förvaring.

- 1** Öppna locket till vattenbehållare och häll ut vattnet i tanken.



- 2** Slå brytaren till PÅ och töm ut vattnet inuti apparaten.

- Kör apparaten i 2 till 3 sekunder till dess att inget mer vatten kommer ut.



- 3** Slå brytaren till AV.

- 4** Avlägsna munstycket och placera det i förvaringsfacket medan du trycker in låsknappen för munstycket.

- 5** Förvara huvudenheten.
 - Tryck in det till det klickar.
 - Se dig för så att du inte klämmer dina fingrar i överkanten på behållaren.

- 6** Stäng locket till vattenbehållaren.

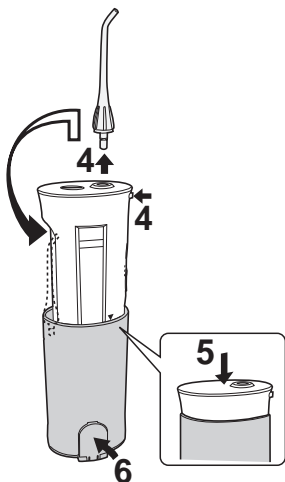

- Linda in apparaten i en handduk eller motsvarande för att torka upp eventuellt vatten om du ska förvara apparaten i en påse eller motsvarande efter användning.
- För att förebygga att bakterier fortplantar sig, ta ut den från påsen eller motsvarande så snart som möjligt för att låta apparaten torka.

Underhåll

a Munstycke

(Avlägsna munstycket medan du trycker in låsknappen för munstycket.)

Tvätta med vatten och torka med en trasa.

- Byt ut munstycket var 6:e månad. Om munstyckets spets blir deformerad, byt till ett nytt munstycke. Om du inte gör det kan det orsaka felfunktion.

b Huvudenhet

Avlägsna smuts genom att torka med en trasa och flytande tvål. Torka sedan torrt med en torr trasa.

Tvätta med vatten om det är väldigt smutsigt.

- Torka inte apparaten med tinner, bensin, alkohol, etc.
- Det kan leda till felfunktion eller sprickbildning och missfärgning av delarna.
- Tvätta inte med vatten som är varmare än 50 °C.
- Se till att batteriluckan är ordentligt stängd.
- Lämna inte apparaten nedsänkt i vatten.
- Torka av vattnet efter rengöring med vatten.

c Vattenuppsugningsslang

Tvätta med vatten och torka med en trasa.

- Böj inte vattenuppsugningsslangen.

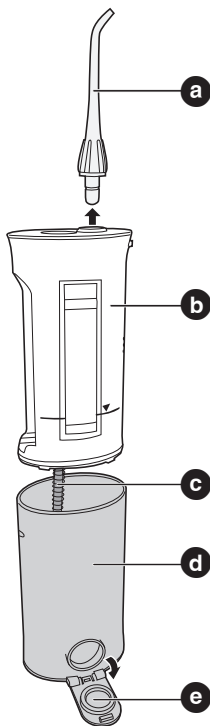

Om du gör det kan det orsaka felfunktion så som fel på vattenuppsugningsslangen.

d Behållare

Detta kan uppstå när kruppen dras hårt medan locket till vattenbehållaren är avlägsnat, så utför även invändigt underhåll.

Tvätta med vatten och torka med en trasa.

- Tvätta bort smutsen på insidan med en borste eller motsv., och torka av med en trasa.
- Torka behållare när den inte ska användas.

e Lock till vattenbehållare

Torka av smuts och damm.

- Om du inte gör det kan det leda vattenläckage.

- Använd ett mildt tvättmedel när du använder tvättmedel.
- Använd aldrig tinner, bensin eller alkohol då det kan orsaka felfunktion eller sprickbildning / missfärgning av delar.

Om du misstänker ett fel

Kontrollera följande.

Symptom	Trolig orsak	Åtgärd
Den fungerar inte även om brytaren slås på	Batterierna är inte isatta ordentligt	Sätt i batterierna korrekt
	Batterierna är slut	Byt ut de gamla batterierna mot nya

Symptom	Trolig orsak	Åtgärd
Vattentrycket är lågt	Det finns smuts i munstycket	Byt ut munstycke
	Öppningen på munstycket är hoptryckt	

Symptom	Trolig orsak	Åtgärd
Det kommer inte ut något vatten	Apparaten lutar för mycket när den används	Används med apparaten vertikalt läge
	Huvudenheten är inte helt utdragen	Dra ut huvudenheten helt och hållet

Om problem kvarstår efter det att trolig åtgärd genomförs, Avsluta all användning för att förhindra olyckor och begär kontroll hos en verkstad.

Tekniska Data

Strömförsörjning: 3 V DC (två 1,5 V alkaliska batterier (AA/LR6))

Batteri: AA alkaliska batterier (x2)

Pumpfrekvens: 1 400 pulser/minut (vid normal inställning)

Vattentryck:

2 (Normal): 530 kPa (5,4 Kgf/cm²)

1 (Mjuk): 350 kPa (3,6 Kgf/cm²)

Drifttid:

ca 40 sekunder/full tank eller totalt ca 20 minuter (vid normal inställning)
(när AA/LR6 alkaliska batterier används)

Tankvolym: 165 ml

Mått:

218 (H) x 51 (B) x 68 (D) mm med tanken nerdragen

142 (H) x 51 (B) x 68 (D) mm med tanken stängd

Vikt: ca. 210 g (utan batterier)

Luftburet akustiskt buller: 71 (dB (A)) re 1 pW)

Specifikationerna kan ändras utan föregående meddelande

Tillbehör

Kontakta närmaste affär.

Kontrollera "apparatens produktnummer (EW-DJ10)" och "utbytesmunstycke produkt nummer" vid inköp.

Utbytesmunstycke (2 stycken medföljer)

EW0955

Med identifieringsring

Information för användare om hopsamling och avfallshantering av gammalt material och använda batterier



Dessa symboler på produkter, förpackningar och/eller medföljande dokument betyder att man inte ska blanda elektriska och elektroniska produkter eller batterier med vanliga hushållssopor.

För att gamla produkter och använda batterier ska hanteras och återvinnas på rätt sätt ska man ta dem till passande uppsamlingsställe i enlighet med nationella bestämmelser och direktiven 2002/96/EC och 2006/66/EC.

När du kasserar dessa produkter och batterier på rätt sätt hjälper du till att spara på värdefulla resurser och förebygga en potentiell negativ inverkan på människors hälsa och på miljön som annars skulle kunna uppstå p.g.a. otillbörlig avfallshantering.

För mer information om uppsamling och återvinning av gamla produkter och batterier, var god kontakta din kommun, din avfallshanterare eller det försäljningsställe där du köpte din artikel.

Olämplig avfallshantering kan beläggas med straff i enlighet med nationella bestämmelser.



För affärsanvändare inom den Europeiska Unionen

Om du vill kassera elektrisk eller elektronisk utrustning, var god kontakta din återförsäljare eller leverantör för ytterligare information.

[Information om avfallshantering i länder utanför den Europeiska unionen]

Dessa symboler är endast giltiga inom den Europeiska Unionen. Om du vill kassera dessa föremål, var god kontakta dina lokala myndigheter eller din lokala återförsäljare och fråga efter rätt metod för avfallshantering.



Notering till batterisymbolen (nedtill, två symbolexempel):

Denna symbol kan användas i kombination med en kemisk symbol. I detta fall iakttar den de krav som ställs upp i direktivet för den aktuella kemikalien.

Cd

Kaikki tämän osan tieto on tarkoitettu opastamaan sinua laitteen oikeassa ja turvallisessa käytössä, niin että voit välttää itseesi ja muihin kohdistuvat loukkaantumiset samoin kuin aineelliset vahingot.

■ **Laitteen virheellinen käyttö voi johtaa vikoihin ja vaurioihin, jotka on luokiteltu seuraavassa.**

Vaara

Tämä merkitsee "saattaa aiheuttaa kuoleman tai vakavan loukkaantumisen".

Varoitus

Tämä tarkoittaa "saattaa aiheuttaa loukkaantumisen ja aineellisen vahingon".

■ **Erityisesti huomioitava sisältö on merkitty seuraavilla merkeillä. (Seuraavat ovat esimerkkejä merkeistä)**

 Ympyrä ja poikkiviiva merkitsevät kiellettyjä toimintaa ja käyttäytymistä.

 Umpinainen ympyrä merkitsee pakollisia toimenpiteitä ja ohjeita, joita tulee noudattaa turvallisessa käytössä.

Vaara

Pakollinen!

• **Pidä poissa pikkulasten ulottuvilta.**

Tämän huomiotta jättäminen voi johtaa onnettomuuksiin, kuten irrotettavien osien vahingossa nielaisemiseen.

Varoitus

Kielletty

• **Pikkulasten, toimintarajoitteisten henkilöiden ja henkilöiden, joilla on rajoittunut suun tuntoaisti ei pitäisi käyttää laitetta.**

Tämän huomiotta jättäminen voi johtaa loukkaantumiseen.

• **Älä käytä laitetta mihinkään muuhun tarkoitukseen kuin suun puhdistamiseen.**

Jos vesisuihku kohdistetaan silmiin, nenään, korviin tai kurkkuun, se voi johtaa loukkaantumiseen. Keskustele hammaslääkärin kanssa, jos saat oraalista hoitoa tai sinulla on vakavia hammas- ja iensairauksia.

• **Älä täytä säiliötä kuumemmalla vedellä kuin 40 °C.**

Kuumempi vesi saattaa aiheuttaa palovammoja.

! Pakollinen!

- Pidä laite puhtaana ja käytä vesijohtovettä tai lämmintä vettä suun puhdistamiseen.
- Käytön jälkeen säiliön vesi on kaadettava pois ja laitetta on käytettävä 2-3 sekuntia kosteuden kuivaamiseksi.
- Huomioi paristoihin kirjoitettu varoitus.
- Laita paristot oikein päin tarkistaen + ja - navat.
- Poista loppuun käytetyt paristot heti.
- Poista paristot, mikäli laitetta ei tulla käyttämään pitkään aikaan.
- Käytä paristot suositeltuun päivämäärään mennessä.

Tämän huomiotta jättäminen voi johtaa terveyden vaarantumiseen, laitteen puhdistamatta jättäminen voi johtaa bakteerien sekä homeen kasvuun. Se voi myös johtaa pahoihin hajuihin ja vikatoimintoihin.

⊘ Älä pura osiin!

- Älä koskaan muuta laitetta. Älä myöskään pura sitä osiin tai korjaa sitä.

Se saattaa aiheuttaa tulipalon, sähköiskun tai loukkaantumisen.

Varoitus

- Tämä laite ei ole tarkoitettu henkilöiden (mukaan lukien lapset) käyttöön, joilla on heikentyneitä fyysisiä, aisteihin liittyviä tai henkisiä kykyjä tai kokemuksen ja tiedon puute, ellei heitä opasta ja valvo laitteen käytössä heidän turvallisuudestaan vastaava henkilö.
- Lapsia tulee valvoa, jotta he eivät leiki laitteen kanssa.

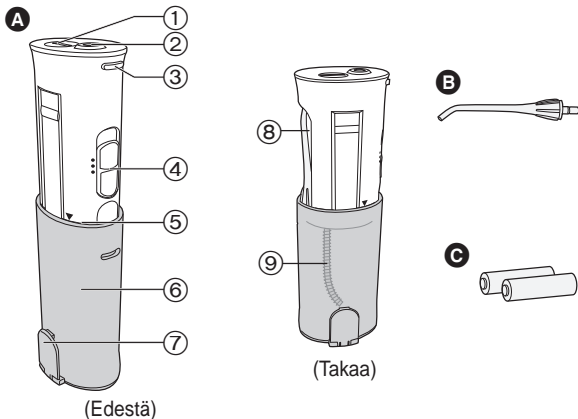

A Pääyksikkö

- ① Paristokansi
- ② Suuttimen kiinnitysreikä
- ③ Suuttimen vapautuspainike
- ④ Käynnistyspainike
- ⑤ Käyttöraja (▼ merkki)
- ⑥ Säiliö

⑦ Vedentäyttöaukon korkki

⑧ Suuttimen säilytystila

⑨ Veden imuletku

B Suutin (x1)

C AA-kokoinen alkaliparisto (x2)

► Huomaa

Päälaitteen sisälle saattaa olla jäänyt nestettä (säiliöön, veden imuletkuun jne.), mutta tämä on tislattua vettä, jota on käytetty toimivuuskokeessa (veden virtaus) eikä aiheuta terveysongelmia.

► Ennen laitteen käyttöä

Alussa voi myös terveistä ikenistä valua verta. Se johtuu siitä, että ikenet eivät ole tottuneet tällaiseen käsittelyyn. Vuodon pitäisi normaalisti loppua 1-2 viikossa. Mikäli vuoto jatkuu yli 2 viikkoa, saattaa ikenissä olla ongelmia (iensairauksia jne.). Tällaisissa tapauksissa lopeta laitteen käyttö ja keskustele hammaslääkärin kanssa.

Alkaliparistojen asennus

- Pyyhi laite kuivaksi, jotta vettä ei pääse sisälle.

1 Avaa paristokansi kääntämällä se asentoon OPEN.

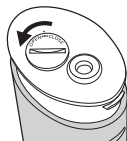

2 Aseta kaksi AA-kokoista alkaliparistoa paikoilleen.

- Käytä Panasonic alkaliparistoja (AA-koko). (Ne kestävät noin 30 täyden vesisäiliön käyttämistä tai noin 20 minuuttia jatkuvaa käyttöä.)
- Älä käytä uudestaan ladattavia paristoja. Se voi johtaa pariston vuotamiseen ja vikatoimintoihin.

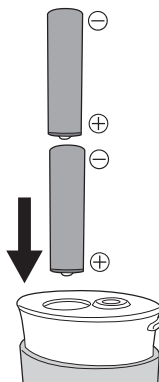

3 Sulje paristokansi kääntämällä se asentoon CLOSE.

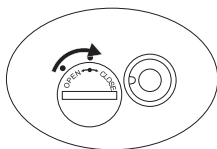

Laitteen käyttö

- Käytä vesijohtovettä tai kädenlämpöistä vettä.
- Älä kytke laitetta PÄÄLLE ennen kuin suutin on suussasi.

1 Avaa vedentäyttöaukon korkki.

2 Vedä pääyksikön valkoinen osa käyttörajaan asti (▼ merkki).

- Säiliön vetäminen voi olla vaikeata, jos vedentäyttöaukon korkki on kiinni.
- Vedenpaine ei nouse ennen kuin päälaitte on vedetty käyttörajaan asti.
- Ole varovainen, koska suutin saattaa pomputa ulos säilytystilasta tässä vaiheessa.

3 Kiinnitä suutin suuttimen kiinnitysreikään pitäen kiinni pääyksikön valkoisesta osasta.

- Kiinnitä se tukevasti, niin että se napsahtaa.

4 Kaada vesi sisälle.

- Käytä aina puhdasta vesijohtovettä.
- Jos vesi tuntuu kylmältä, käytä kädenlämpöistä vettä korkeintaan 40 °C.
- Älä kaada sisälle suolaa, hammastahnaa tai kemikaaleja.
- Jatkaaksesi käyttöä varmista, että kytkin on POIS päältä.

5 Sulje vedentäyttöaukon korkki.

- Sulje huolellisesti veden kaatamisen jälkeen.

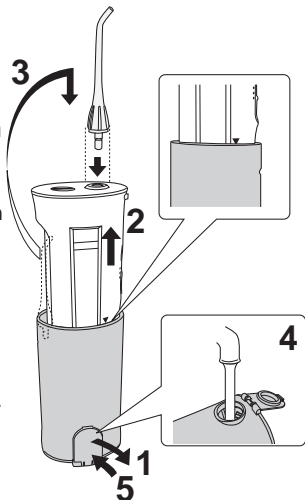

6 Laita suutin suuhusi.

- Jos laitetta kallistetaan liian paljon, saattaa veden imuletku tulla pois vedestä ja virtaus saattaa loppua.

7 Käännä käynnistuspainike asentoon PÄÄLLE.

- Käyttöaika täydellä säiliöllä on noin 40 sekuntia.

Tapa (voimakkuus) voidaan valita.

2 (Normaali)

- Normaaliin puhdistamiseen

1 (Pehmeä)

- Käytä jos olet huolissasi ikenistäsi
- Silloin kun 2 (normaali) on mielestäsi liian kova

- Älä paina suuttimen kärkeä kovaa hampaita tai ikeniä vastaan.
- Ole varovainen niiden henkilöiden kanssa, jotka eivät voi itse käyttää laitetta, kuten lapset tai henkilöt, joilla on lisääntynyt suun herkkyys.
- Älä pudota laitetta tai käsittele sitä kovakouraisesti.
- Älä käytä laitetta säiliön ollessa tyhjä paitsi laitetta kuivatettaessa. Se saattaa johtaa vikatoimintaan.

► Neuvoja

- Pidä laitetta pystyasennossa suutin ylöspäin.
- Kumarra kasvosuon altaan yläpuolelle.
- Sulje suutasi hieman, jotta vesi ei roiskuisi.
- Laita suutin suuhusi.

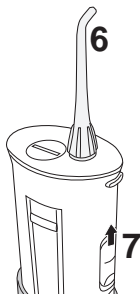

Suun kunnolla puhdistaminen

- Kohdista suihku niin kohtisuoraan kuin mahdollista hampaiden väliin tai hampaiden ja ikenien väliseen rajaan.
- Liikuta laitetta hitaasti hampaita pitkin.
- Puhdista erityisesti hampaiden väleistä ja hammasrautojen ympäriltä.

Hampaiden ulkopinnat...

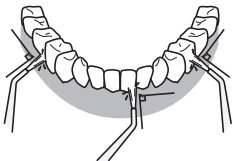

- Kohdista suihku kohtisuoraan hampaisiin.
- Huomioi erityisesti hampaiden välit ja hampaiden ja ienten välinen raja.

Hampaiden sisäpinnat...

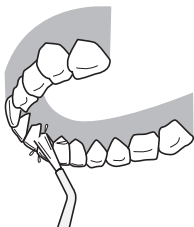

Ylähampaat

- Säädä suuttimen kulma ylöspäin ja kohdista suihku kohtisuoraan hampaisiin.

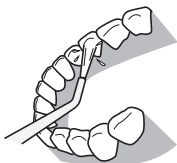

Alahampaat

- Paina leuka alas ja kohdista suihku kohtisuoraan hampaita kohti.

- Älä kohdista suihkua suoraan ientaskuun.

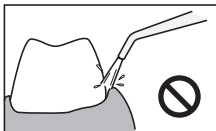
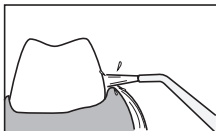

Laitteen käytön jälkeen

- Pese laite huolellisesti ja kuivaa ennen säilyttämistä välttääksesi riskin bakteerikasvusta.

- 1** Avaa vedentäyttöaukon korkki ja kaada vesi pois säiliöstä.



- 2** Käännä käynnistuspainike asentoon **PÄÄLLE** ja kuivata sisälle jäänyt kosteus.

- Käytä laitetta 2-3 sekuntia kosteuden poistamiseksi.



- 3** Käännä käynnistuspainike asentoon **POIS** päältä.

- 4** Irrota suutin painamalla suuttimen vapautuspainiketta ja laita se säilytystilaan.

- 5** Pääyksikön säilyttäminen.

- Paina sitä kunnes se napsahtaa.
- Varo, etteivät sormesi jää puristuksiin säiliön yläosan väliin.

- 6** Sulje vedentäyttöaukon korkki.

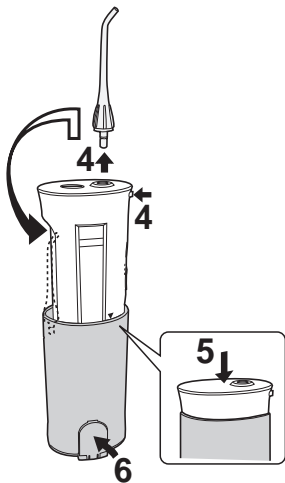

- Käytön jälkeen säilytä laukussa tai vastaavassa, kiedottuna pyyhkeeseen tai vastaavaan liikkokosteuden imemiseksi.
- Estääksesi bakteerikasvua, poista laite laukusta tai vastaavasta heti kun se on kuivunut.

Huolto

a Suutin

(Poista painamalla suuttimen vapautuspainiketta.)

Pese vedellä ja pyyhi liinalla.

- Vaihda suutin noin kerran 6 kuukaudessa. Jos suuttimen kärki menettää muotonsa, vaihda tilalle uusi suutin. Vaihtamatta jättäminen voi johtaa vikatoimintaan.

b Pääyksikkö

Poista lika pyyhkimällä liinalla ja nestemäisellä saippualla, kuivaa kuivalla liinalla.

Pese vedellä, jos se on hyvin likainen.

- Älä pyyhi laitetta tinnerillä, bensinillä, alkoholilla tms.
- Tämä saattaa johtaa vikatoimintoihin tai osien rikkoutumiseen tai värjäytymiseen.
- Älä pese kuumalla yli 50 °C vedellä.
- Varmista, että paristokansi on kunnolla kiinni.
- Älä upota laitetta veteen.
- Pyyhi vesi pois puhdistamisen jälkeen.

c Veden imuletku

Pese vedellä ja pyyhi liinalla.

- Älä taivuta veden imuletkua. Se saattaa johtaa vikatoimintaan, kuten veden imuletkun hajoamiseen käytön aikana.

d Säiliö

Sen saa irrotettua vetämällä runkoa kovaa vedentäyttöaukon korkin

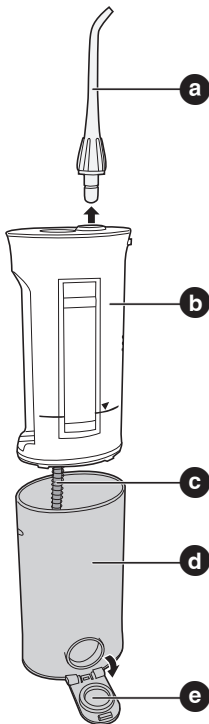

ollessa auki, joten sisäpuolen voi myös puhdistaa.

Pese vedellä ja pyyhi liinalla.

- Pese lika pois sisäpuolelta harjalla tai vastaavalla ja pyyhi kuivaksi liinalla.
- Kuivaa säiliö, jollet käytä sitä pitkään aikaan.

e Vedentäyttöaukon korkki

Pyyhi pois pinttynyt lika ja tahrat.

- Tämän huomiotta jättäminen voi johtaa vesivuotoihin.

- Käytä mietoa pesuainetta, jos käytät pesuainetta.
- Älä käytä koskaan tinneriä, bensiiniä tai alkoholia, sillä se voi aiheuttaa vikatoiminnon tai osien hajoamisen / värjäytymisen.

Vikatoimintoa epäillessäsi

Tarkista seuraavat.

Vika	Mahdollinen syy	Toimenpide
Laite ei käynnisty, vaikka käynnistuspainike on käännetty päälle	Paristot eivät ole asennettu oikein	Asenna paristot oikein
	Paristot ovat loppu	Vaihda uudet paristot

Vika	Mahdollinen syy	Toimenpide
Vedenpaine on alhainen	Suuttimeen on jäänyt likaa	Vaihda suutin
	Suuttimen suosa on ahtautunut	

Vika	Mahdollinen syy	Toimenpide
Vettä ei tule	Laitetta on kallistettu liikaa käytettäessä	Käytä laitetta pystyasennossa
	Pääyksikkö ei ole täysin vedetty ulos	Vedä pääyksikkö ulos koko matkalta

Jos ongelma esiintyy vielä laitteen tarkistamisen ja tehtyjen toimenpiteiden jälkeen, keskeytä käyttö onnettomuuksien välttämiseksi ja vie se tarkastettavaksi ja korjattavaksi liikkeeseen.

Tekniset tiedot

Käyttöjännite; 3 V DC (kaksi 1.5 V alkaliparistoa (AA/LR6))

Paristo; AA-kokoinen alkaliparisto (x2)

Pumppaustiheys; 1400 sykäystä/minuutti (normaalilla asetuksella)

Vedenpaine;

2 (Normaali); 530 kPa (5,4 Kgf/cm²)

1 (Pehmeä); 350 kPa (3,6 Kgf/cm²)

Käyttöaika;

noin 40 sekuntia/täysi säiliö tai yhteensä noin 20 minuuttia (normaalilla asetuksella) (AA/LR6 alkaliparistoilla)

Säiliön tilavuus; 165 ml

Mitat;

218 (K) x 51 (L) x 68 (S) mm kun vesisäiliö on vedettynä ulos

142 (K) x 51 (L) x 68 (S) mm kun vesisäiliö on suljettu

Paino; noin 210 g (ilman paristoja)

Ilmassa kantautuva melu; 71 (dB (A) re 1 pW)

Tekniset tiedot voivat muuttua ilman eri ilmoitusta

Lisävarusteet

Ota yhteys lähimpään myymälään.

Tarkista "laitteen mallinumero (EW-DJ10)" ja "vaihtosuuttimen mallinumero" uusista ostaessasi.

Vaihtosuutin (2 mukana)

EW0955

Tunnisterenkaalla

Tietoja vanhojen laitteiden ja käytettyjen paristojen keräyksestä ja hävittämisestä



Nämä merkinnät tuotteissa, pakkauksissa ja/tai niihin liitetyissä dokumenteissa tarkoittavat, että käytettyjä sähkö- ja elektroniikkalaitteita sekä paristoja ei tule sekoittaa tavalliseen kotitalousjätteeseen.

Vanhojen tuotteiden ja käytettyjen paristojen asianmukainen käsittely, talteen ottaminen ja kierrätys edellyttävät niiden viemistä tarjolla oleviin keräyspisteisiin kansallisten määräysten sekä direktiivien 2002/96/EC ja 2006/66/EC mukaisesti.

Kun hävität tuotteet ja paristot asianmukaisesti, autat säilyttämään arvokkaita luonnonvaroja sekä ehkäisemään ihmisen terveydelle ja ympäristölle haitallisia vaikutuksia, joita vääränlainen jätteenkäsittely voi aiheuttaa.

Ota yhteys asuinkuntasi viranomaisiin, jätteenkäsittelystä vastaavaan tahoon tai tuotteiden ostopaikkaan saadaksesi lisätietoja vanhojen tuotteiden ja paristojen keräyksestä ja kierrätyksestä.

Tuotteiden epäasianmukaisesta hävittämisestä saattaa seurata kansallisessa lainsäädännössä määrätty rangaistus.



Yrityksille Euroopan unionissa

Lisätietoja sähkö- ja elektroniikkalaitteiden hävittämisestä saat jälleenmyyjältä tai tavarantoimittajalta.

[Tietoja hävittämisestä Euroopan unionin ulkopuolella]

Nämä merkinnät ovat voimassa ainoastaan Euroopan unionin alueella. Ota yhteys paikallisiin viranomaisiin tai jälleenmyyjään saadaksesi tietoja oikeasta jätteenkäsittelymenetelmästä.



Paristomerkintää koskeva huomautus (alla kaksi esimerkkiä merkinnöistä):

Tämä merkki voi olla käytössä yhdessä kemiallisen merkinnän kanssa. Siinä tapauksessa merkki noudattaa kyseistä kemikaalia koskevan direktiivin vaatimuksia.

Instrukcje bezpieczeństwa

Wszystkie informacje zawarte w tej części przeznaczone są do instrukcji i bezpiecznej obsługi tego urządzenia celem uniknięcia urazów i uszkodzenia mienia.

- **Urazy lub szkody spowodowane niewłaściwym użytkowaniem opisane są według kategorii.**

Ostrzeżenie

Ten symbol oznacza "zawartość opakowania może spowodować śmierć lub poważny uraz".

Uwaga

Ten symbol oznacza "zawartość opakowania może spowodować uraz lub uszkodzenie mienia".

- **Treści, których należy przestrzegać oznaczone są poniższymi ikonami. (Poniżej podano przykładowe ikony)**



Przekreślone kółko symbolizuje czynności i zachowania zabronione.



Pełne kółko oznacza czynności i instrukcje, których należy bezwzględnie przestrzegać, aby urządzenie działało bezpiecznie.

Ostrzeżenie



Obowiązkowo!

- **Trzymać z dala od zasięgu dzieci i niemowląt.**

Nieprzestrzeganie tego zalecenia może spowodować wypadki lub problemy, takie jak przypadkowe połknięcie akcesoriów lub części, które można odłączyć.

Uwaga



Zabronione

- **Dzieci i niemowlęta, osoby, które nie umieją obsługiwać oraz osoby ze słabym stopniem odczuwania w jamie ustnej nie powinny używać tego urządzenia.**

Nieprzestrzeganie tego zalecenia może powodować urazy.

- **Nie należy używać do innych celów niż czyszczenie jamy ustnej.**

Takie działanie może powodować urazy, gdy strumień wody skierowany jest w stronę oczu, nosa, uszu lub gardła. Osoby będące w trakcie leczenia stomatologicznego lub z poważnymi chorobami przyzębia, powinny skonsultować się z dentystą.

- Nie należy napełniać zbiornika wodą o temperaturze wyższej niż 40 °C.

Takie działanie może powodować oparzenia.

! Obowiązkowo!

- Urządzenie należy sanityzować oraz używać świeżej wody z kranu lub wody ciepłej podczas czyszczenia jamy ustnej.
- Po użytkowaniu, należy pamiętać o wylaniu wody ze zbiornika oraz włączyć urządzenie na 2-3 sekundy, aby usunąć wodę.

Nieprzestrzeżenie tego zalecenia może szkodzić zdrowiu, jeśli urządzenie jest używane bez sanityzacji z powodu rozprzestrzeniania się pleśni i bakterii. Może również powodować nieprzyjemny zapach i niewłaściwe funkcjonowanie.

- Należy przestrzegać zaleceń znajdujących się na bateriach.
- Baterie należy prawidłowo włożyć sprawdzając bieguny + oraz -.
- Zużyte baterie należy niezwłocznie usuwać.
- Baterie należy wyjmować w przypadku, gdy urządzenie nie będzie używane przez dłuższy czas.
- Nie należy przekraczać zalecanego okresu przydatności baterii.

Takie działanie może spowodować przegrzanie lub wybuch baterii, uraz lub zabrudzenie otoczenia z powodu wycieku.

⊘ Nie rozmontowywać!

- Nigdy nie należy modyfikować urządzenia. Nie należy również rozmontowywać go ani naprawiać.

Takie działanie może spowodować pożar, porażenie prądem lub uraz.

Uwaga

- Urządzenie nie jest przeznaczone do użytku przez osoby (włącznie z dziećmi) o ograniczonych zdolnościach fizycznych, czuciowych lub umysłowych lub z brakiem doświadczenia i wiedzy, chyba, że pod nadzorem lub zgodnie z instrukcjami dotyczącymi obsługi urządzenia osoby odpowiedzialnej za ich bezpieczeństwo.

Należy pilnować, aby dzieci nie bawiły się urządzeniem.

Identyfikacja części

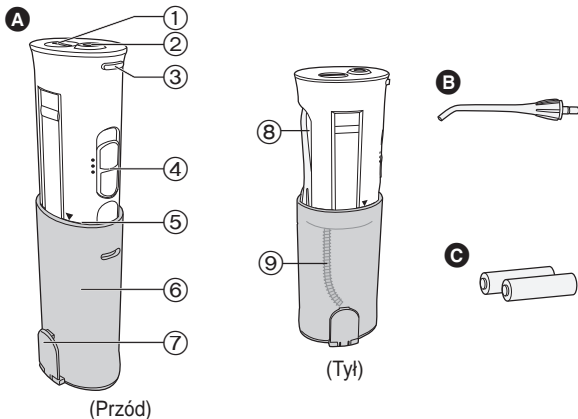

- A** Korpus główny
- ① Pokrywa baterii
 - ② Otwór na końcówkę irygacyjną
 - ③ Przycisk zwalniania końcówki irygacyjnej
 - ④ Przełącznik
 - ⑤ Linia użytkowa (oznaczenie ▼)
 - ⑥ Zbiornik
- B** Końcówka irygacyjna (x1)
- C** Baterie alkaliczne typu AA (x2)
- ⑦ Nakładka zasobnika wody
- ⑧ Pojemnik do przechowywania końcówki
- ⑨ Przewód ssący wodę

► Uwaga

W urządzeniu głównym mogą znajdować się resztki płynu (zbiornik, przewód ssący wodę, itp.) lecz są to pozostałości wody destylowanej stosowanej do przeprowadzenia próby eksploatacyjnej (przepływu wody), więc nie ma powodu do obaw zdrowotnych.

► Przed korzystaniem z urządzenia

Nawet u osób ze zdrowymi dziąsłami początkowo może wystąpić krwawienie. Jest to spowodowane faktem nieprzyzwyczajenia dziąseł do takiej stymulacji, krwawienie zwykle ustaje po 1 lub 2 tygodniach. Jeżeli krwawienie utrzymuje się ponad 2 tygodnie, może być oznaką problemów

z dziąsłami (choroba przyzębia, itp.). W takich przypadkach należy zaprzestać korzystania z urządzenia i skonsultować się z dentystą.

Włóż baterie alkaliczne

- Wytrzyj urządzenie, aby woda nie dostała się do środka.

1 Otwórz pokrywę baterii przekręcając do pozycji OPEN.

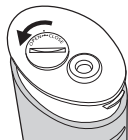

2 Włóż dwie baterie alkaliczne typu AA.

- Prosimy używać baterii alkalicznych firmy Panasonic (typ AA).
(Można używać około 30 razy przy pełnym zbiorniku lub przez około 20 min ciągłego użytkowania.)
- Nie należy używać akumulatorów. Takie działanie może spowodować wyciek z baterii i nieprawidłowe funkcjonowanie.

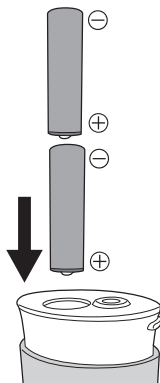

3 Zamknij pokrywę baterii przekręcając do pozycji CLOSE.

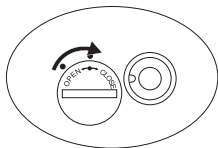

Korzystanie z urządzenia

- Używać z wodą lub letnią wodą.
- Nie przesuwać przełącznika do pozycji WŁ przed umieszczeniem końcówki w ustach.

1 Otwórz nakładkę zasobnika wody.

2 Pociągnij białą część korpusu głównego do góry do linii użytkowej (oznaczenie ▼).

- Może być ciężko wyciągnąć korpus główny, gdy nakładka zasobnika wody jest zamknięta.
- Ciśnienie wody nie wzrośnie, jeżeli korpus główny nie będzie wyciągnięty do linii użytkowej.
- Należy uważać ponieważ końcówka irygacyjna może w tym czasie wyskoczyć z pojemnika do przechowywania.

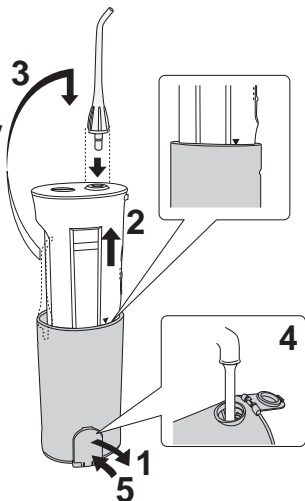

3 Zamontuj końcówkę w otworze na końcówkę irygacyjną przytrzymując białą część korpusu głównego.

- Mocno wciśnij, aż usłyszysz kliknięcie.

4 Wlej wodę.

- Zawsze używaj świeżej wody z kranu.
- Jeżeli woda jest za zimna, użyj wody letniej o temperaturze do 40 °C.
- Nie dodawaj soli, pasty do zębów, ani substancji chemicznych.
- Aby zapewnić długie użytkowanie, upewnij się, że przełącznik znajduje się w pozycji WYŁ.

5 Zamknij nakładkę zasobnika wody.

- Po wlaniu wody, bezpiecznie zamknij.

6 Umieść końcówkę w ustach.

- Przy nadmiernym przechyleniu urządzenia, przewód ssący wodę wewnątrz zbiornika może wydostawać się z wody i przepływ wody może się zatrzymać.

7 Przesuń przełącznik do pozycji WŁ.

- Przy pełnym zbiorniku można używać przez około 40 sekund.



Można wybrać tryb pracy (siłę).

2 (Normalny)

- Do normalnego czyszczenia

1 (Łagodny)

- W przypadku troski o dziąsła
- Jeżeli tryb 2 (Normalny) jest za mocny

- Nie przyciskaj zakończenia końcówki mocno do zębów lub dziąseł.
 - Należy zachować szczególną ostrożność w przypadku osób, które nie mogą same obsługiwać urządzenia, jak niemowlęta lub dzieci czy osoby o wysokiej wrażliwości jamy ustnej.
 - Nie należy upuszczać urządzenia lub obchodzić się z nim niedbale.
 - Nie należy używać, gdy zbiornik jest pusty, oprócz przypadków usuwania wody z urządzenia.
- Takie działanie może powodować niewłaściwe funkcjonowanie.

► Wskazówki

- Trzymaj urządzenie pionowo, z końcówką skierowaną ku górze.
- Przesuń twarz nad umywalkę.
- Lekko przymknij usta, aby zapobiec rozchłapywaniu wody.
- Umieść końcówkę w ustach.

Prawidłowe czyszczenie jamy ustnej

- Kieruj strumień jak najbardziej prostopadle między zębami lub obszarem między zębami i dziąsłami.
- Lekko przesuвай wzdłuż zębów.
- Należy zachować szczególną ostrożność pomiędzy zębami i wokół aparatów.

Przednia strona zębów...

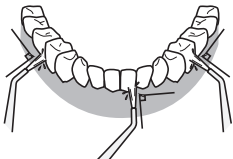

- Kieruj strumień prostopadle do zębów.
- Należy zachować szczególną ostrożność pomiędzy zębami oraz obszarem między zębami i dziąsłami.

Tylna strona zębów...

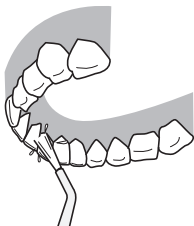

Zęby górne

- Dostosuj kąt końcówki, aby skierowana była ku górze i kieruj strumień prostopadle do zębów.

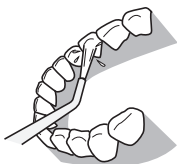

Zęby dolne

- Otwórz szeroko usta i kieruj strumień prostopadle do zębów.

- Nie kieruj strumienia bezpośrednio w kierunku kieszeni przyzębowych.

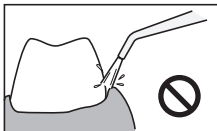
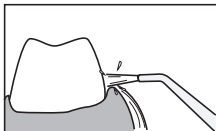

Po korzystaniu z urządzenia

- Istnieje ryzyko rozprzestrzeniania bakterii, należy więc dokładnie umyć i osuszyć urządzenie przed odłożeniem.

1 Otwórz nakładkę zasobnika wody i wylej wodę ze zbiornika.



2 Przesuń przełącznik do pozycji WŁ i usuń wodę wewnątrz urządzenia.

- Pozostaw urządzenie włączone przez 2 lub 3 sekundy, aż cała woda usunie się.



3 Przesuń przełącznik do pozycji WYŁ.

4 Zdejmij końcówkę i umieść ją w pojemniku do przechowywania naciskając przycisk zwalniania końcówki.

5 Przechowywanie korpusu głównego.

- Wciśnij, aż usłyszysz kliknięcie.
- Uważa, aby nie przycisnąć palców górną częścią zbiornika.

6 Zamknij nakładkę zasobnika wody.

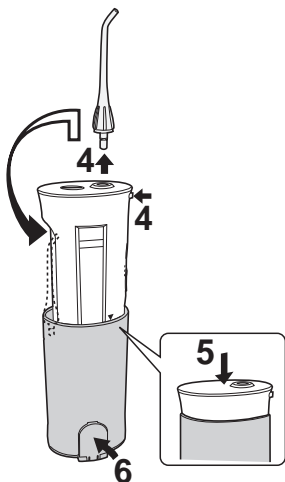

- W celu przechowywania w woreczku lub podobnym po korzystaniu z urządzenia, należy owinąć je ręcznikiem lub podobnym materiałem, aby usunąć pozostałości wody.
- Aby zapobiec rozprzestrzenianiu bakterii, należy wyjąć z woreczka lub podobnego elementu jak najszybciej celem wysuszenia.

Konserwacja

a Końcówka irygacyjna

(Zdejmij naciskając przycisk zwalniania końcówki.)

Umyj wodą i wytrzyj ściereczką.

- Końcówkę należy wymieniać raz na około 6 miesięcy. Jeśli zakończenie końcówki ulegnie zdeformowaniu, należy wymienić na nową końcówkę. Nieprzestrzeganie tego zalecenia może spowodować nieprawidłowe funkcjonowanie.

b Korpus główny

Usuń brud przecierając ściereczką z mydłem w płynie oraz wycierając suchą ściereczką. W przypadku dużego zabrudzenia umyj wodą.

- Nie wycieraj urządzenia rozpuszczalnikiem, benzyną, alkoholem, itp.
- Takie działanie może spowodować nieprawidłowe funkcjonowanie, pękanie lub przebarwienie części.
- Nie używaj gorącej wody o temperaturze powyżej 50 °C.
- Upewnij się, że pokrywa baterii jest bezpiecznie zamknięta.
- Nie pozostawiaj urządzenia zanurzonego w wodzie.
- Wytrzyj wodę po myciu wodą.

c Przewód ssący wodę

Umyj wodą i wytrzyj ściereczką.

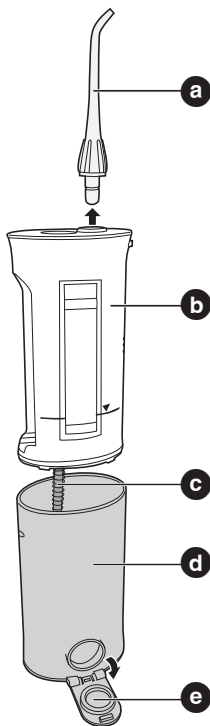

- Nie zginaj przewodu ssącego wodę.
Nieprzestrzeganie tego zalecenia może spowodować nieprawidłowe funkcjonowanie, jak przerwanie działania przewodu ssącego wodę.

d Zbiornik

Odlaczy się, przy mocnym pociągnięciu za obudowę podczas zdejmowania nakładki zasobnika wody, należy więc również przeprowadzać konserwację wnętrza.

Umyj wodą i wytrzyj ściereczką.

- Wymyj zabrudzenia wewnątrz za pomocą szczoteczki lub podobnego narzędzia oraz wytrzyj ściereczką.
- Wyszusz zbiornik w przypadku dłuższego niekorzystania.

e Nakładka zasobnika wody

Wytrzyj nieczystości i zabrudzenia.

- Nieprzestrzeganie tego zalecenia może spowodować wyciek wody.

• Używaj łagodnego środka myjącego, jeżeli używany jest detergent.

• Nigdy nie używaj rozpuszczalnika, benzyny ani alkoholu, ponieważ może spowodować nieprawidłowe funkcjonowanie lub pęknięcie / przebarwienia części.

Jeżeli podejrzewasz awarię

Sprawdź poniższe.

Objaw	Prawdopodobna przyczyna	Działanie
Urządzenie nie działa nawet, gdy przełącznik jest włączony	Baterie nie są włożone prawidłowo	Włóż baterie prawidłowo.
	Baterie są wyczerpane	Zastąp nowymi bateriami

Objaw	Prawdopodobna przyczyna	Działanie
Ciśnienie wody jest niskie	W końcówce znajdują się zabrudzenia	Wymień końcówkę
	Zakończenie końcówki jest zgniecione	

Objaw	Prawdopodobna przyczyna	Działanie
Woda nie wydostaje się	Urządzenie jest zbyt przechyłane podczas użytkowania	Korzystaj z urządzenia ustawionego w pozycji pionowej
	Korpus główny nie jest w pełni wysunięty	Wyciągnij korpus główny do końca

Jeżeli problem jest nadal obecny po sprawdzeniu urządzenia i przeprowadzeniu zalecanych czynności, należy zaprzestać korzystania z urządzenia, aby zapobiec wypadkom oraz zgłosić sprawdzenie i naprawę w sklepie.

Specyfikacje

Zasilanie: 3 V prąd stały (dwie baterie alkaliczne 1,5 V typu AA/LR6)

Baterie: Baterie alkaliczne typu AA (x2)

Częstotliwość pompowania: 1400 impulsów/min (ustawienie normalne)

Ciśnienie wody:

2 (Normalny): 530 kPa (5,4 Kgf/cm²)

1 (Łagodny): 350 kPa (3,6 Kgf/cm²)

Czas pracy:

ok. 40 sekund przy pełnym zbiorniku lub ok. 20 minut (ustawienie normalne) (przy użyciu baterii alkalicznych typu AA/LR6)

Pojemność zbiornika: 165 ml

Wymiary:

218 (W) x 51 (S) x 68 (G) mm z wysuniętym zbiornikiem

142 (W) x 51 (S) x 68 (G) mm z zamkniętym zbiornikiem

Waga: około 210 g (bez baterii)

Poziom hałasu: 71 dB (A) odp. 1 pW)

Specyfikacje mogą ulec zmianie bez uprzedzenia

Akcesoria

Skontaktuj się ze sklepami w Twojej okolicy.

Sprawdź “numer produktu urządzenia (EW-DJ10)” oraz “numer produktu końcówki wymiennej” w czasie zakupu.

Końcówka wymienna (w zestawie 2)

EW0955

Z pierścieniem identyfikacyjnym

Polski

Informacja dla użytkowników o gromadzeniu i pozbywaniu się zużytych urządzeń i baterii



Niniejsze symbole umieszczane na produktach, opakowaniach i/lub w dokumentacji towarzyszącej oznaczają, że nie wolno mieszać zużytych urządzeń elektrycznych i elektronicznych oraz baterii z innymi odpadami domowymi.

W celu zapewnienia właściwego przetwarzania, utylizacji oraz recyklingu zużytych produktów i baterii, należy oddawać je do wyznaczonych punktów gromadzenia odpadów zgodnie z przepisami prawa krajowego oraz postanowieniami Dyrektyw 2002/96/WE i 2006/66/WE. Prawidłowe pozbywanie się w/w produktów i baterii pomaga oszczędzać cenne zasoby naturalne i zapobiegać potencjalnemu negatywnemu wpływowi na zdrowie człowieka oraz stan środowiska naturalnego, który towarzyszy niewłaściwej gospodarce odpadami. Więcej informacji o zbiórce oraz recyklingu zużytych produktów i baterii można otrzymać od władz lokalnych, miejscowego przedsiębiorstwa oczyszczania lub w punkcie sprzedaży, w którym użytkownik nabył przedmiotowe towary.

Za niewłaściwe pozbywanie się powyższych odpadów mogą grozić kary przewidziane przepisami prawa krajowego.



Dotyczy użytkowników firmowych działających na terenie Unii Europejskiej

Chcąc w odpowiedni sposób pozbyć się urządzeń elektrycznych lub elektronicznych, należy skontaktować się ze sprzedawcą lub dostawcą, który udzieli dalszych informacji.

[Informacje o pozbywaniu się w/w urządzeń w państwach trzecich]

Niniejsze symbole obowiązują wyłącznie na terenie Unii Europejskiej. Chcąc pozbyć się w/w urządzeń elektrycznych lub elektronicznych, należy skontaktować się z władzami lokalnymi lub sprzedawcą w sprawie właściwego sposobu pozbywania się tego rodzaju przedmiotów.



Cd

Dotyczy symbolu baterii (symbole przykładowe):

Ten symbol może występować wraz z symbolem pierwiastka chemicznego. W takim przypadku spełnia on wymagania Dyrektywy w sprawie określonego środka chemicznego.

Bezpečnostní instrukce

Veškeré informace uvedené v této části se týkají správného a bezpečného použití tohoto přístroje, aby nedošlo ke zranění vaší osoby nebo jiných osob, stejně tak jako poškození majetku.

- **Úraz či poškození, které se způsobí nevhodným použitím, jsou popsány v kategoriích.**

Varování

Označuje „obsah, který může způsobit smrt nebo vážné zranění“.

Upozornění

Označuje „obsah, který může způsobit zranění nebo poškození majetku“.

- **Obsah, na který je třeba dát pozor, je popsán u následujících symbolů. (Následují příklady symbolů.)**



Kruh a lomítko symbolizuje zakázané činnosti a jednání.



Plný kruh označuje povinné činnosti a instrukce, které je pro bezpečné použití třeba dodržovat.

Varování

Povinné!

- **Udržujte mimo dosah batolat a dětí.**

Nedodržením by mohlo dojít k nehodě či potížím, jako je například náhodné požití příslušenství nebo částí, které lze oddělit.

Upozornění

Zakázáno

- **Přístroj nesmí používat batolata a děti, dále osoby s postižením pohybového aparátu a osoby se sníženou citlivostí v ústech.**

Nedodržením může dojít ke zranění.

- **Nepoužívejte pro jiné účely než ústní hygienu.**

Jiným použitím by mohlo dojít ke zranění, když se proud vody nasměruje na oči, nos, uši nebo hrdlo. Jestliže podstupujete ústní léčbu nebo máte vážnou parodontózu, konzultujte se svým zubařem.

- **Nenaplňujte nádržku vodou teplejší než 40 °C.**

Tím by mohlo dojít k popálení.



Povinné!

- **Udržujte přístroj v čistotě a pro čištění úst používejte čerstvou vodu z vodovodu či teplou vodu.**

- **Po použití vylijte vodu z nádržky a nechte přístroj v chodu 2 až 3 sekundy, aby odtékla všechna voda.**

Nedodržením této podmínky a použitím přístroje, který není udržován v čistotě, může díky množení plísní a bakterií dojít k poškození vašeho zdraví. To také může vést k zápachu a nefunkčnosti.

- **Dodržujte upozornění uvedené na bateriích.**
- **Vložte baterie správně, zkontrolujte póly + a –.**
- **Vybité baterie okamžitě vyjměte.**
- **Vyjměte baterie, pokud přístroj nebude používán delší dobu.**
- **Používejte baterie dle doporučené doby použitelnosti.**

Nedodržením může dojít k přehřátí či explozi baterií, zranění nebo znečištění okolí vytečením baterií.

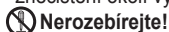

Nerozebírejte!

- **Nikdy přístroj neupravuje. Také jej nedemontujte ani neopravujte.**
Mohlo by dojít k požáru, elektrickému šoku nebo zranění.

Upozornění

- Tento přístroj není určen pro osoby (včetně dětí) s omezenými fyzickými, smyslovými či mentálními schopnostmi nebo s nedostatkem zkušeností a znalostí, pokud nejsou pod dohledem, anebo nebyly poučeny o používání přístroje osobou zodpovědnou za jejich bezpečnost.

Na děti je třeba dohlížet, aby si s přístrojem nehrály.

Označení částí

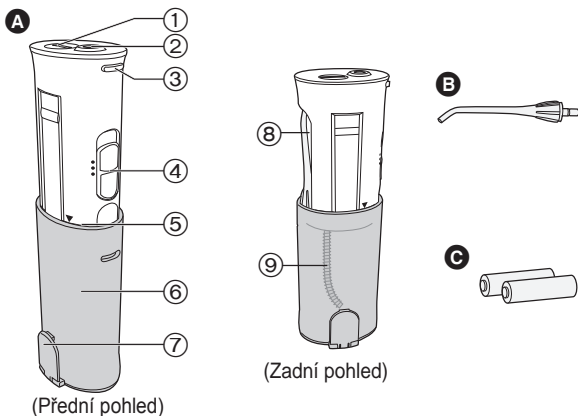

A Hlavní jednotka

- 1 Kryt baterie
- 2 Otvor pro zasunutí trysky
- 3 Tlačítko pro uvolnění trysky
- 4 Vypínač
- 5 Ryska pro použití (značka ▼)
- 6 Nádržka

7 Víčko pro doplnění vody

- 8 Úložná přihrádka trysky
- 9 Sací hadička vody

B Tryska (x1)

C Alkalická baterie AA (x2)

► Poznámka

V hlavní části přístroje (nádržka, sací hadička vody atd.) může být tekutina. Jedná se však o zbývající destilovanou vodu, která byla použita pro provedení testu (průtoku vody), čímž není zdraví nikterak ovlivněno.

► Před použitím přístroje

Na začátku se i u zdravých dásní může objevit krvácení. Je to způsobeno tím, že dásně nejsou zvyklé na takovou stimulaci. Krvácení běžně ustane během 1 až 2 týdnů. Pokud krvácení trvá déle než 2 týdny, může být problém s dásněmi (parodontóza apod.). V takovém případě přestaňte tento přístroj používat a obraťte se na svého zubaře.

Vložte alkalické baterie.

- Otřete přístroj tak, aby se dovnitř nedostala voda.

1 Otevřete kryt baterie otočením do polohy OPEN.

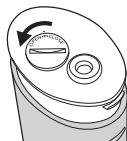

2 Vložte dvě alkalické baterie velikosti AA.

- Používejte prosím alkalické baterie Panasonic (velikost AA).
(Ty mohou být použity cca 30x při použití plné nádržky, nebo cca 20 minut nepřetržitého provozu.)
- Nepoužívejte nabíjecí baterie. Mohlo by tak dojít k vytékání baterií a poruše.

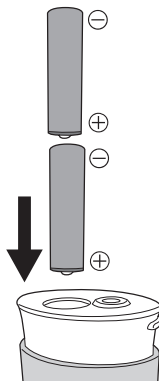

3 Zavřete kryt baterie otočením do polohy CLOSE.

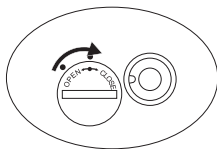

Použití přístroje

- Používejte s vodou nebo s vlažnou vodou.
- Nezapínejte do polohy ZAP před tím, než vložíte trysku do úst.

1 Otevřete víčko pro doplnění vody.

2 Bílou část hlavní jednotky vytáhněte až k rysce pro použití (značka ▼).

- Je-li víčko pro doplnění zavřené, může být obtížné hlavní jednotku vytáhnout.
- Tlak vody nevzroste, pokud není hlavní jednotka vytažena až k rysce pro použití.
- Buďte opatrní, protože tryska může nyní z úložné přihrádky na trysky vypadnout.

3 Připevněte trysku k otvoru pro zasunutí trysky na bílé části hlavní jednotky.

- Vložte ji pevně, dokud nezaklapne.

4 Nalijte dovnitř vodu.

- Vždy používejte čerstvou vodu z vodovodu.
- Pokud je voda studená, použijte vlažnou vodu do 40 °C.
- Neaplikujte dovnitř sůl, zubní pastu ani chemikálie.
- Pro nepřetržitě použití se přesvědčte, že vypínač je uveden do polohy VYP.

5 Zavřete víčko pro doplnění vody.

- Po dolití vody bezpečně zavřete.

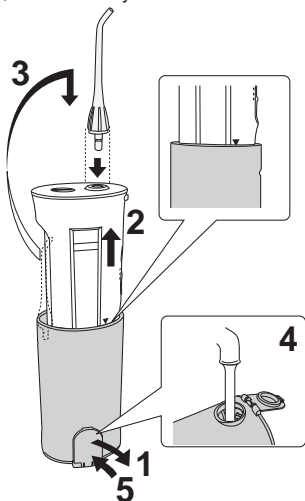

6 Vložte trysku do úst.

- Pokud přístroj příliš nakloníte, sací hadička vody může vystoupit z vody a proud vody se může zastavit.

7 Zapněte vypínač do polohy ZAP.

- S plnou nádržkou lze přístroj používat cca 40 sekund.

Je možné zvolit režim (silně).

2 (Normální)

- Pro běžné čištění

1 (Jemně)

- Pokud se obáváte o své dásně
- Pokud cítíte, že režim 2 (Normální) je příliš silný

- Netlačte špičku trysky silně proti zubům či dásním.
- Dávejte pozor na ty, kteří nemohou manipulovat s přístrojem sami, jako jsou děti a batolata nebo osoby s vysokou citlivostí v ústech.
- Přístroj neupusťte ani ho nedržte příliš silně.
- Přístroj nepoužívejte, pokud je nádržka prázdná vyjma doby, kdy vypouštíte vodu z přístroje.
Mohlo by dojít k poruše.

► Doporučení

- Přístroj držte ve svislé poloze tak, aby tryska směřovala nahoru.
- Nakloňte se obličejem nad umyvadlo.
- Ústa lehce přivřete, aby voda nestříkala.
- Vložte trysku do úst.

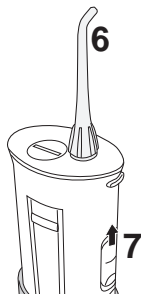

Správné čištění úst

- Směřujte proud kolmo jak jen to je možné mezi zuby nebo okraj mezi zuby a dásněmi.
- Pohybujte pomalu podél zubů.
- Věnujte zvláštní pozornost prostoru mezi zuby a kolem rovnátek.

Přední strana zubů...

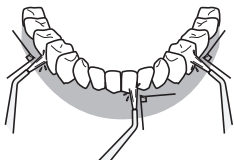

- Namiřte proud kolmo k zubům.
- Věnujte zvláštní pozornost prostoru mezi zuby a okraji mezi zuby a dásněmi.

Zadní strana zubů...

Česky

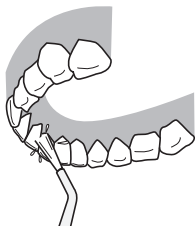

Pro horní zuby

- Nastavte sklon trysky tak, aby směřovala nahoru a namiřte proud kolmo k zubům.

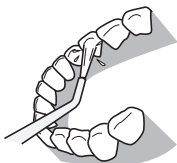

Pro spodní zuby

- Skloňte bradu dolů a namiřte proud kolmo k zubům.

- Neaplikujte proud přímo do periodontálních kapes.

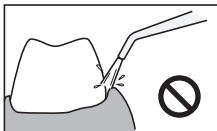
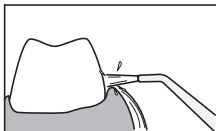

Po použití přístroje

- Před uložením přístroj pečlivě opláchněte a vysušte, neboť hrozí riziko množení bakterií.

- 1** Otevřete víčko pro doplnění vody a vylijte vodu z nádrčky.



- 2** Přepněte vypínač do polohy ZAP a vypusťte vodu, která je uvnitř přístroje.



- Nechte přístroj zapnutý 2 až 3 sekundy do té doby než přestane voda vytékat.

- 3** Přepněte vypínač do polohy VYP.

- 4** Stisknutím tlačítka pro uvolnění trysky sejměte trysku a umístěte ji do úložné přihrádky trysky.

- 5** Uložte hlavní jednotku.
- Zatlačte na ni, dokud nezaklapne.
 - Dejte pozor, abyste si nepřivřeli prsty do horní části nádrčky.

- 6** Zavřete víčko pro doplnění vody.

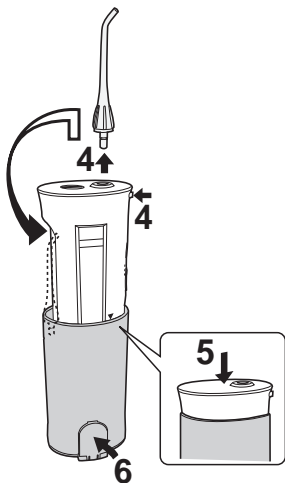

- Než přístroj po použití uložíte do taštičky nebo jiného pouzdra, zabalte jej do ručníku nebo něčeho podobného, aby absorboval nadbytečnou vodu.
- Abyste zabránili množení bakterií, za účelem vysušení jej co nejdříve vyjměte z taštičky nebo jiného pouzdra.

Údržba

a Tryska

(Sejměte stisknutím tlačítka pro uvolnění trysky.)

Opláchněte vodou a vytřete hadříkem.

- Trysku prosím měňte přibližně jednou za 6 měsíců. Pokud se ústí trysky zdeformuje, nahraďte ji prosím novou tryškou. Nedodržením by mohlo dojít k selhání přístroje.

b Hlavní jednotka

Odstraňte nečistoty tak, že otřete přístroj hadříkem s tekutým mýdlem a vysušte pomocí suchého hadříku.

Umyjte ji vodou, je-li nadměrně znečištěná.

- Neotírejte přístroj ředidlem, benzínem, alkoholem apod.
- Mohlo by to způsobit poruchu, prasknutí nebo změnu barvy jednotlivých částí.
- Neoplachujte vodou teplejší než 50 °C.
- Ujistěte se, že kryt baterie je bezpečně zavřen.
- Nenechávejte přístroj ponořený ve vodě.
- Osušte vodu po opláchnutí vodou.

c Sací hadička vody

Opláchněte vodou a vytřete hadříkem.

- Sací hadičku vody neohýbejte. Mohlo by to způsobit nefunkčnost, jako například protržení sací hadičky vody za provozu.

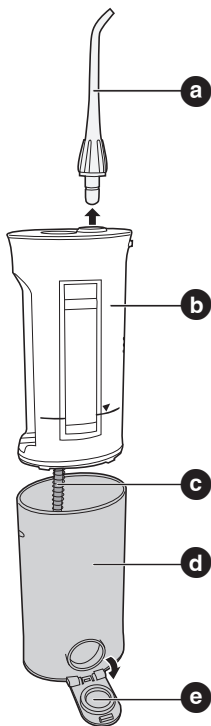

d Nádržka

Pokud je víčko pro doplnění vody sejmuté a tělo se vytáhne ztěžka, může nádržka spadnout, proto také udržujte vnitřek.

Opláchněte vodou a vytřete hadříkem.

- Umyjte nečistoty zevnitř za použití kartáče či jiného prostředku a vysušte hadříkem.
- Pokud přístroj nepoužíváte delší dobu, vysušte nádržku.

e Víčko pro doplnění vody

Vytřete špinu a nečistoty.

- Pokud tak neučiníte, mohlo by dojít k vytékání vody.

- Pokud používáte čisticí prostředky, použijte jemné čisticí prostředky.
- Nikdy nepoužívejte ředidlo, benzín nebo líh, protože by mohlo dojít k nesprávné funkčnosti či popraskání / vzniku barevných skvrn na jednotlivých částech.

Pokud si myslíte, že přístroj špatně funguje

Zkontrolujte následující.

Příznak	Pravděpodobná příčina	Postup
Přístroj nefunguje, ani když je vypínač v poloze ZAP	Baterie nejsou správně vloženy	Vložte baterie správně
	Baterie jsou vybité	Vyměňte je za nové baterie

Příznak	Pravděpodobná příčina	Postup
Tlak vody je nízký	V trysce je zachycena nečistota	Vyměňte trysku
	Ústí trysky je zmáčknuté	

Příznak	Pravděpodobná příčina	Postup
Voda nevytéká ven	Přístroj je během použití příliš nakloněn	Používejte přístroj ve svislé poloze
	Hlavní jednotka není plně vytažena	Úplně vytáhněte hlavní jednotku

Pokud problém přetrvává i poté, co jste zařízení zkontrolovali a provedli doporučený postup řešení, přestaňte jej používat, abyste zabránili

nehodám a požádejte o kontrolu a opravu přístroje v prodejně.

Technické údaje

Napájení; 3 V DC (dvě alkalické baterie 1,5 V (AA/LR6))

Akumulátor; Alkalické AA baterie (x2)

Frekvence čerpadla; 1400 pulzů/minuta (při normálním nastavení)

Tlak vody;

2 (Normální); 530 kPa (5,4 Kgf/cm²)

1 (Jemně); 350 kPa (3,6 Kgf/cm²)

Doba provozu;

cca 40 sekund/plná nádrž nebo celkem cca 20 minut (normální nastavení) (při použití alkalických baterií AA/LR6)

Objem nádrže; 165 ml

Rozměry;

218 (V) x 51 (Š) x 68 (H) mm se staženou nádrží

142 (V) x 51 (Š) x 68 (H) mm se zavřenou nádrží

Hmotnost; cca 210 g (bez baterií)

Akustický hluk ve vzduchu; 71 (dB (A) při 1 pW)

Specifikace budou upraveny bez oznámení

Příslušenství

Kontaktujte nejbližší prodejnu.

Při nákupu zkontrolujte „výrobní číslo přístroje (EW-DJ10)“ a „výrobní číslo náhradní trysky“.

Náhradní tryska (obsažené 2ks)

EW0955

S identifikačním kroužkem

Informace pro spotřebitele o sběru a likvidaci odpadu z elektrických a elektronických zařízení a použitých baterií z domácností.



Tyto symboly na výrobcích, obalech nebo v průvodní dokumentaci znamenají, že použitá elektrická a elektronická zařízení a baterie nepatří do běžného domácího odpadu. Správná likvidace, recyklace a opětovné použití jsou možné jen pokud odevzdáte tato zařízení a použité baterie na místech k tomu určených, za což neplatíte žádné poplatky, v souladu s platnými národními předpisy a se Směrnicemi 2002/96/EU a 2006/66/EU.

Správnou likvidací přístrojů a baterií pomůžete šetřit cenné suroviny a předcházet možným negativním účinkům na lidské zdraví a na přírodní prostředí, které jinak mohou vzniknout při nesprávném zacházení s odpady.

Další informace o sběru, likvidaci a recyklaci starých přístrojů a použitých baterií Vám poskytnou místní úřady, provozovny sběrných dvorů nebo prodejna, ve které jste toto zboží zakoupili.

Při nesprávné likvidaci odpadu vám hrozí pokuta v souladu s národní legislativou a místními předpisy.



Informace pro právnické osoby se sídlem v zemích Evropské Unie (EU)

Pokud chcete likvidovat elektrická nebo elektronická zařízení, obraťte se na prodejce nebo dodavatele s žádostí o další informace.

[Informace o likvidaci v zemích mimo Evropskou Unii (EU)]

Tyto symboly platí jen v zemích Evropské unie. Pokud chcete likvidovat tento produkt, obraťte se na místní úřady nebo prodejce a informujte se o správném způsobu likvidace.



Poznámka k symbolu baterie (symboly uprostřed a dole)

Tento symbol může být použit v kombinaci s chemickým symbolem. V tomto případě splňuje tento symbol legislativní požadavky, které jsou předepsány pro chemickou látku obsaženou v baterii.

Cd

Bezpečnostné pokyny

Všetky informácie uvedené v tejto časti slúžia pre správnu a bezpečnú prevádzku tohto prístroja tak, aby ste predišli poraneniam seba a iných osôb, ako aj poškodeniu majetku.

- **Ublíženie alebo poškodenie spôsobené nesprávnym používaním sú popísané v rámci kategórií.**



Výstraha

Označuje „situáciu s dôsledkom smrti alebo vážneho poranenia“.

Upozornenie

Označuje „situáciu s možným dôsledkom poranenia alebo poškodenia majetku“.

- **Situácie, na ktoré treba dávať pozor sú popísané pri použití nasledujúcich ikon. (V nasledujúcom sú uvedené príklady ikon)**

-  Kruh s preškrtnutím symbolizuje zakázané činnosti a správanie.
-  Vyplnený kruh označuje povinné činnosti a pokyny, ktoré je nutné dodržiavať pre bezpečnú prevádzku.

Výstraha

Povinné!

- **Uschovajte mimo dosahu batoliat a detí.**
Opomenutie môže mať za následok nehody alebo problémy, ako je náhodne prehltnutie príslušenstva alebo súčastí, ktoré sa dajú odpojiť.

Upozornenie

Zakázané

- **Batoľatá, deti, osoby, ktoré nedokážu zariadenie používať a osoby s oslabenou citlivosťou v ústach by toto zariadenie používať nemali.**
Opomenutie môže mať za následok poranenie.
- **Nepoužívajte na žiadny iný účel než je orálna hygiena.**
V opačnom prípade môže dôjsť k poraneniu, a to pri nasmerovaní prúdu vody na oči, nos, uši alebo na hrdlo. Pokiaľ podstupujete ošetrenia ústnej dutiny alebo pokiaľ trpíte vážnym periodontálnym ochorením, poraďte sa so svojim zubným lekárom.
- **Nádrž nenapíňajte vodou, ktorá má teplotu vyššiu ako 40 °C.**
V opačnom prípade by mohlo dôjsť k popáleninám.

! Povinné!

- **Prístroj udržiavajte v dezinfikovanom stave a na čistenie ústnej dutiny používajte čerstvú pitnú vodu alebo teplú vodu.**
- **Zvyšnú vodu z nádrže vylejte a prístroj nechajte bežať 2 až 3 sekundy, čím dôjde k vypusteniu vody po použití.**
Opomenutie môže mať v prípade zanedbania dezinfekcie prístroja za následok ohrozenie vášho zdravia v dôsledku šírenia plesní a baktérií. Dôsledkom môže byť aj zápch alebo porucha prístroja.
- **Dodržiavajte upozornenie uvedené na batériách.**
- **Batérie vkladajte správnym smerom a skontrolujte polohu pólov + a -.**
- **Vybité batérie okamžite z prístroja vyberte.**
- **Pokiaľ prístroj nebudete dlhšiu dobu používať, vyberte z neho batérie.**
- **Batérie použite do dátumu spotreby, ktorý je na nich uvedený.**
Opomenutie môže mať za následok prehrievanie alebo vybuchnutie batérií, poranenie alebo znečistenie prostredia v dôsledku vytečenia.
- **🚫 Nerozoberajte!**
- **Prístroj nikdy neupravujte. Taktiež ho ani nerozoberajte a ani neopravujte.**
V opačnom prípade môže dôjsť k požiaru, zasiahnutiu elektrickým prúdom alebo poraneniu.

Upozornenie

- Tento prístroj nie je určený na používanie osobami (vrátane detí) s obmedzenými fyzickými, zmyslovými alebo duševnými schopnosťami, alebo osobami s nedostatkom skúseností a znalostí, a to pokiaľ im nie je venovaná pozornosť alebo pokiaľ im osobou zodpovednou za ich bezpečnosť neboli vydané pokyny ohľadne používania.
Deti by mali byť pod dozorom, aby sa s prístrojom nehrali.

Označenie súčastí

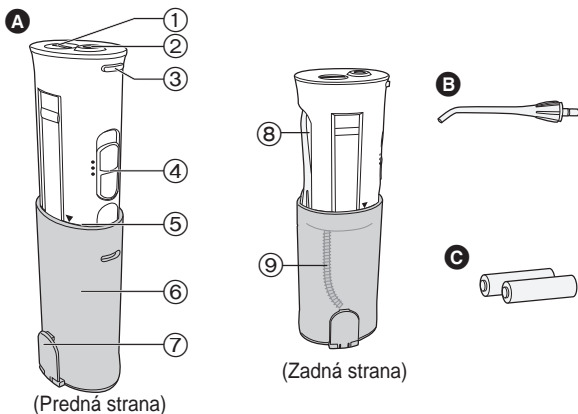

A Hlavná jednotka

- ① Kryt batérií
- ② Otvor pre zasunutie trysky
- ③ Tlačidlo pre uvoľnenie trysky
- ④ Prepínač
- ⑤ Čiara používania (značka ▼)
- ⑥ Nádrž

⑦ Uzáver prívodu vody

- ⑧ Priestor na uloženie trysky
- ⑨ Trubica nasávania vody

B Tryska (x1)

C Alkalická batéria typu AA (x 2)

► Poznámka

Vo vnútri hlavného prístroja (nádrž, trubica nasávania vody a pod.) môže zostať určité množstvo tekutiny, pričom však ide o zvyškovú destilovanú vodu používanú na test výkonu (prietoku vody), ktorá nemá negatívny vplyv na zdravie.

► Skôr ako začnete prístroj používať

Na začiatku môže dochádzať ku krvácaniu, a to aj v prípade zdravých ďasien. Je to spôsobené tým, že ďasná nie sú zvyknuté na takýto typ dráždenia; krvácanie bežne prestane po 1 alebo 2 týždňoch. Pokiaľ krvácanie pokračuje aj po 2 týždňoch, pravdepodobne je problém s ďasnami (periodontálne ochorenie a pod.). V takýchto prípadoch prestaňte prístroj používať a poraďte sa so zubným lekárom.

Zasunutie alkalických batérií

- Prístroj poutierajte, čím zabezpečíte, aby sa do vnútra nedostala voda.

1 Otvorte kryt batérií jeho otočením do smeru **OPEN**.

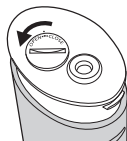

2 Vložte dve alkalické batérie typu **AA**.

- Používajte alkalické batérie značky Panasonic (typ AA).
(Môže sa použiť približne 30 krát pri používaní s plnou nádržou, alebo približne 20 minút pri nepretržitom používaní.)
- Nepoužívajte nabíjateľné batérie. V opačnom prípade môže dôjsť k vytečeniu batérie a k poruche prístroja.

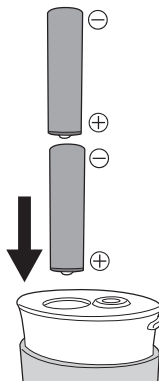

3 Zatvorte kryt batérií jeho otočením do smeru **CLOSE**.

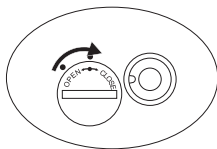

Používanie prístroja

- Používajte s vodou alebo vlažnou vodou.
- Prepínač neprepínajte do polohy ZAP, pokiaľ nevložíte trysku do úst.

1 Otvorte uzáver prívodu vody.

2 Vytiahnite bielu časť hlavnej jednotky až po čiaru používania (značka ▼).

- Pokiaľ je uzáver prívodu vody zatvorené, vytiahnutie hlavnej jednotky môže byť ťažšie.
- Tlak vody sa nezvýši pokiaľ hlavnú jednotku nevytiahnete po čiaru používania.
- Dávajte pozor, pretože v tomto štádiu môže tryska vypadnúť z priestoru na uloženie trysky.

3 Namontujte trysku na otvor pre zasunutie trysky pričom pridržiavajte bielu časť hlavnej jednotky.

- Zasuňte ju bezpečne pokiaľ neklikne.

4 Naplňte vodou.

- Vždy používajte čerstvú pitnú vodu.
- Pokiaľ je voda studená, použite vlažnú vodu do teploty maximálne 40 °C.
- Nepridávajte soľ, zubnú pastu ani iné chemikálie.
- Pre potrebu priebežného používania prepnite prepínač do polohy VYP.

5 Zatvorte uzáver prívodu vody.

- Po naplnení vodou bezpečne zatvorte.

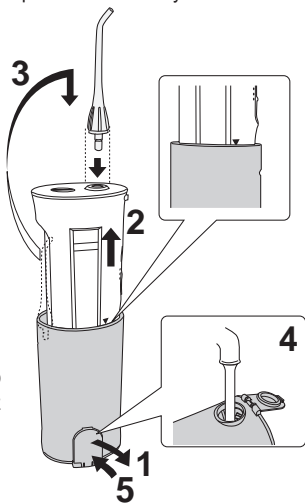

6 Trysku vložte do úst.

- Pokiaľ dôjde k nadmernému nakloneniu prístroja, trubica nasávania vody vo vnútri nádrže nemusí dosahovať pod úroveň hladiny vody a prietok vody sa zastaví.

7 Prepnite prepínač do polohy ZAP.

- Pri plnej nádrži sa môže používať približne 40 sekúnd.

Je možné vybrať si režim (výdatnosť).

2 (Štandardný)

- Pre štandardné čistenie

1 (Mäkký)

- Pokiaľ sa obávate o svoje ďasná
- Pokiaľ máte pocit, že režim 2 (Štandardný) je veľmi silný

- Netlačte hrotom trysky príliš silno na zuby alebo ďasná.
- Dávajte veľký pozor hlavne v prípade osôb, ktoré nemôžu prístroj používať vlastnými silami, ako sú deti, batoliatá, alebo osoby s vysokou orálnou citlivosťou.
- Zabráňte spadnutiu prístroja a prístrojom nemanipulujte hrubou silou.
- Prístroj nepoužívajte pokiaľ je nádrž prázdna, a to okrem prípadu vypustenia vody z prístroja.
V opačnom prípade by mohlo dôjsť k poruche prístroja.

► Tipy

- Prístroj držte vertikálne tak, aby tryska smerovala nahor.
- Tvár posuňte nad umývadlo.
- Ústa mierne zatvorte tak, aby nedošlo ku špliechaniu vody.
- Trysku vložte do úst.

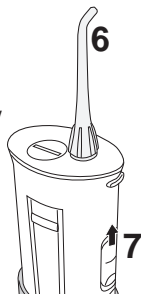

Správne vyčistenie ústnej dutiny

- Prúd nasmerujte čo možno najkolmejšie na medzizubný priestor alebo na okraj medzi zubami a ďasnami.
- Pomaly pohybujte pozdĺž zubov.
- Veľkú pozornosť venujte medzizubnému priestoru a priestoru v okolí dentálneho strojčeka.

Predná strana zubov...

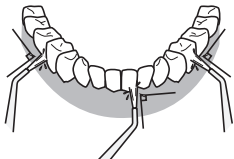

- Prúd nasmerujte kolmo na zuby.
- Veľkú pozornosť venujte medzizubnému priestoru a okrajom medzi zubami a ďasnami.

Zadná strana zubov...

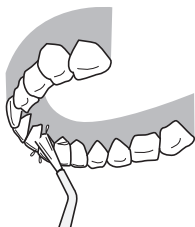

Horné zuby

- Nastavte uhol trysky tak, aby smerovala nahor a prúd nasmerujte kolmo na zuby.

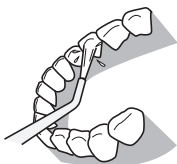

Spodné zuby

- Bradu vyťahnite nadol a prúd nasmerujte kolmo na zuby.

- Prúd nesmerujte priamo na periodontálne kapsy.

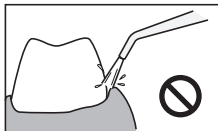
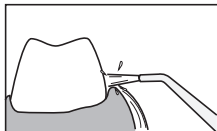

Po použití přístroja

- Kvôli riziku šírenia baktérií pred uložením dôkladne opláchnite a vysušte.

- 1** Otvorte uzáver prívodu vody a vylejte vodu z nádrže.



- 2** Prepínač prepnite do polohy ZAP. a vypustíte vodu, ktorá je vo vnútri prístroja.



- Prístroj nechajte bežať 2 až 3 sekundy, dokiaľ z neho nevyteká žiadna voda.

- 3** Prepnite prepínač do polohy VYP.

- 4** Demontujte trysku a umiestnite ju do priestoru na uloženie trysky pri súčasnom stlačení tlačidla pre uvoľnenie trysky.

- 5** Hlavnú jednotku uložte.

- Zatlačte ju pokiaľ neklikne.
- Dávajte pozor, aby ste si hornou časťou nádrže neprivrelí prsty.

- 6** Zatvorte uzáver prívodu vody.

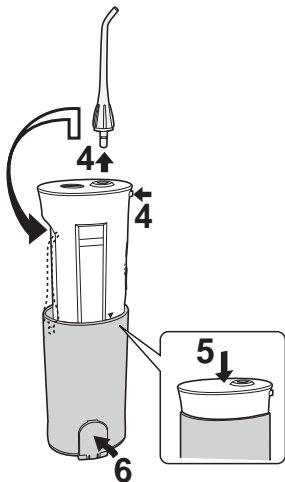

- Pokiaľ po použití prístroja chcete prístroj uložiť do vrečka alebo podobného obalu, omotajte ho uterákom alebo podobným materiálom s cieľom odsať zvyšnú vlhkosť.
- Aby ste zabránili šíreniu baktérií, prístroj vyberte z vrečka alebo podobného obalu čo najskôr a nechajte ho vyschnúť.

Údržba

a Tryska

(Demontujte pri súčasnom stlačení tlačidla pre uvoľnenie trysky.)

Umyte vo vode a utrite tkaninou.

- Trysku vymeňte raz za 6 mesiacov. Pokiaľ dôjde k zdeformovaniu hrotu trysky, vymeňte ju za novú trysku. V opačnom prípade by mohlo dôjsť k poruche.

b Hlavná jednotka

Špinu odstráňte utretím tkaninou a tekutým mydlom a suchou tkaninou utrite.

V prípade veľkého znečistenia umyte vodou.

- Prístroj neutierajte riedidlom, benzínom, alkoholom a pod.
- V opačnom prípade by mohlo dôjsť k poruche prístroja, prasknutiu alebo k strate farby súčastí.
- Neumývajte vodu s teplotou nad 50 °C.
- Presvedčte sa, že kryt batérií je bezpečne zatvorený.
- Prístroj neponárajte do vody.
- Po umytí vodou utrite dosucha.

c Trubica nasávania vody

Umyte vo vode a utrite tkaninou.

- Trubicu nasávania vody neohýbajte. V opačnom prípade by mohlo dôjsť k poruche ako je prerušenie činnosti trubice nasávania vody.

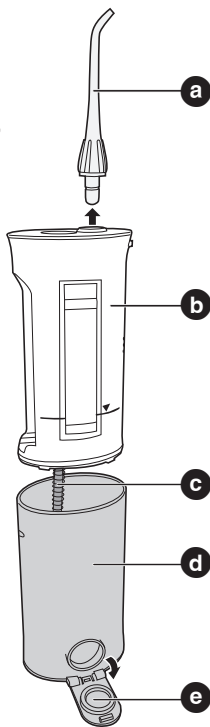

d Nádrž

Pokiaľ hlavnú časť pri demontovanom uzávere prívodu vody prudko vytiahnete, môže dôjsť k jej vysunutiu a preto vykonajte aj údržbu vnútra. Umyte vo vode a utrite tkaninou.

- Pomocou kefy alebo podobného nástroja umyte špinu vo vnútri a utrite tkaninou.
- V prípade dlhodobého nepoužívania nechajte nádrž vyschnúť.

e Uzáver prívodu vody

Utrite maz a špinu.

- Opomenutie môže mať za následok unikanie vody.

- Pokiaľ používate čistiaci prostriedok, používajte slabý čistiaci prostriedok.
- Nikdy nepoužívajte riedidlo, benzín alebo alkohol, pretože môžu spôsobiť poruchu alebo prasknutie / stratu farby súčastí.

Pokiaľ si myslíte, že došlo k poruche

Skontrolujte nasledujúce.

Príznak	Pravdepodobná príčina	Opatrenie
Nefunguje ani pri zapnutí pomocou prepínača	Batérie nie sú vložené správne	Vložte batérie správnym spôsobom
	Batérie sú vybité	Batérie vymeňte za nové

Príznak	Pravdepodobná príčina	Opatrenie
Tlak vody je nízky	Vo vnútri trysky za zachytila špina	Trysku vymeňte
	Otvor trysky je stlačený	

Príznak	Pravdepodobná príčina	Opatrenie
Žiadna voda nevychádza	Prístroj je počas používania veľmi naklonený	Prístroj používajte vo vertikálnej polohe
	Hlavná jednotka nie je úplne vytiahnutá	Hlavnú jednotku úplne vytiahnite

Pokiaľ problém pretrváva aj po skontrolovaní prístroja a prijatí opatrenia,

aby ste predišli nehodám, prestaňte prístroj používať a o kontrolu a opravu požiadajte v predajni.

Technické špecifikácie

Napájanie: Jednosmerný prúd 3 V (dve 1,5 V alkalické batérie (AA/LR6))

Batéria: Alkalická batéria typu AA (x2)

Frekvencia čerpadla: 1 400 impulzov/minútu (pri štandardnom nastavení)

Tlak vody:

2 (Štandardný): 530 kPa (5,4 Kgf/cm²)

1 (Mäkky): 350 kPa (3,6 Kgf/cm²)

Prevádzková doba:

približne 40 sekúnd/plná nádrž alebo celkovo asi 20 minút (pri štandardnom nastavení) (pri používaní alkalických batérií AA/LR6)

Objem nádrže: 165 ml

Rozmery:

218 (V) x 51 (Š) x 68 (H) mm s vytiahnutou nádržou

142 (V) x 51 (Š) x 68 (H) mm so zatvorenou nádržou

Hmotnosť: približne 210 g (bez batérií)

Akustický hluk: 71 (dB (A)) pri 1 pW

Špecifikácie výrobku sa môžu zmeniť bez predošlého upozornenia

Príslušenstvo

Spojte sa s najbližšou predajňou.

V prípade kúpy si pozrite „číslo výrobku pre prístroj (EW-DJ10)“ a „číslo výrobku pre náhradnú trysku“.

Náhradná tryska (súčasťou sú 2 kusy)

EW0955

S identifikačným krúžkom

Informácie pre užívateľ'ov o likvidácii použitého elektrického a elektronického zariadenia (súkromné domácnosti)



Tieto symboly na prístrojoch, batériách a baleniach alebo v priložených návodoch na použitie znamenajú, že použité elektrické a elektronické zariadenia a batérie sa nesmú miešať so všeobecným domácim odpadom.

Pre správne zaobchádzanie, obnovu a recykláciu, odovzdajte prosím tieto produkty na určené zberné miesta, kde budú prijaté bez poplatku v súlade so Smernicami 2002/96/ES a 2006/66/ES. V niektorých krajinách je možné tieto produkty vrátiť priamo miestnemu maloobchodu v prípade, ak si objednáte podobný nový výrobok.

Správna likvidácia týchto produktov pomôže ušetriť hodnotné zdroje a zabrániť možným negatívnym vplyvom na ľudské zdravie a prostredie, ktoré môžu vzniknúť z nesprávneho zaobchádzania s odpadom.

Pre bližšie informácie o vašom najbližšom zbernom mieste kontaktujte, prosím, vaše miestne úrady.

V prípade nesprávnej likvidácie odpadu môžu byť uplatnené pokuty v súlade so štátnou legislatívou.



Pre právnické osoby v Európskej únii

Ak potrebujete zlikvidovať opotrebované elektrické a elektronické produkty, pre bližšie informácie kontaktujte, prosím, svojho miestneho predajcu alebo dodávateľ'a.

[Informácie o likvidácii elektrického a elektronického odpadu v krajinách mimo Európskej únie]

Tieto symboly platia iba v Európskej únii. Ak si prajete zlikvidovať tento produkt alebo batériu, pre bližšie informácie kontaktujte, prosím, vaše miestne úrady alebo predajcu a informujte sa o správnej metóde likvidácie.



Poznámka k symbolu batérie (symbol v strede a dole)

Tento symbol môže byť použitý v kombinácii s chemickým symbolom. Chemický symbol určuje obsiahnutú chemickú látku v súlade s príslušnými Smernicami ES.

Cd

Biztonsági előírások

Az ebben a részben található információk ismertetik a készülék helyes és biztonságos működtetését, így elkerülheti a saját maga, mások és a vagyontárgyak megsérülését.

- **A helytelen használatból eredő sérülések és károk leírása kategóriák szerint történik.**

Figyelmeztetés

Ez azt jelenti, hogy a „tartalom halált vagy súlyos sérülést okozhat”.

Vigyázat

Ez azt jelenti, hogy a „tartalom sérülést vagy vagyoni kárt okozhat”.

- **A figyelmet igénylő tartalmat a következő ikonok jelzik. (A következők példák az ikonokra)**

 Az áthúzott kör tiltott műveleteket és tevékenységeket jelöl.

 Az egyszínű kör mindenképpen elvégzendő műveleteket és olyan utasításokat jelöl, melyeket követni kell a biztonságos működtetés érdekében.

Figyelmeztetés

 **Kötelező!**

- **Tartsa távol a gyerekektől és a csecsemőktől.**

Ha nem teszi, akkor balesetet vagy problémákat okozhat, például a tartozékok vagy a szétszedhető alkatrészek véletlen lenyelését.

Vigyázat

 **Tilos**

- **Kisgyermek, csecsemő, olyan személyek, akik nem tudják működtetni, és gyenge szájérzékenységű személyek ne használják a készüléket.**

Ez sérülést okozhat.

- **Ne használja szájtisztítástól eltérő célra.**

Ez sérülést okozhat, ha a vízsugár a szemre, orra, füle vagy a torka felé irányul. Kérje ki fogorvos véleményét, ha szájkezelésen vesz részt vagy fogbetegsége van.

- **Ne töltsen meg a tartályt 40 °C-nál melegebb vízzel.**

Ezzel égési sérülést okozhat.

Kötelező!

- **Tartsa a készüléket tisztát, és friss csapvizet vagy meleg vizet használjon a szájtisztításhoz.**
 - **Öntse ki a tartályban maradt vizet, és működtesse a készüléket 2-3 másodpercig, hogy kiszívja a vizet használat után.**
- Ha nem teszi, károsíthatja az egészségét, mert a nem tisztán tartott készülékben lerakódás és baktériumok keletkeznek. Emellett rossz szagokat, és a készülékben is üzemzavart okozhat.
- **Tartsa be az elemekre írt figyelmeztetést.**
 - **Az elemeket helyesen, a + és - végződéseket figyelembe véve helyezze be.**
 - **Azonnal távolítsa el a használt elemeket.**
 - **Vegye ki az elemeket, ha hosszabb ideig nem használja a készüléket.**
 - **Az elemeket a javasolt használati ideig használja.**

Ennek be nem tartása az elemek túlmelegedését vagy felrobbanását okozhatja, ez pedig sérülést, vagy a szivárgás miatti környezeti szennyezést okozhat.

Ne szerelje szét!

- **Soha ne módosítsa a készüléket. Továbbá ne szerelje szét és ne javítsa meg.**
- Ennek be nem tartása tüzet, áramütést vagy sérülést okozhat.

Vigyázat

- A készüléket ne használja olyan személy (a gyerekeket is beleértve), aki csökkent fizikai, szenzoros vagy mentális képességekkel rendelkezik, vagy nem ismeri a készülék működését, kivéve, ha a biztonságért felelős személy felügyelete mellett teszik és megkapták a használatra vonatkozó utasításokat.
- A gyermekeket felügyelni kell, hogy ne játszanak a készülékkel.

Az alkatrészek megnevezése

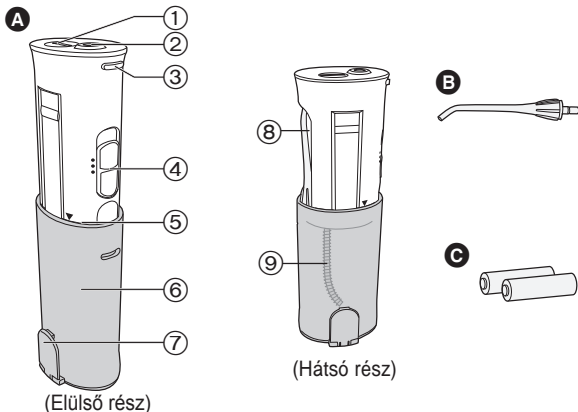

A Főegység

- ① Elemfedél
- ② Fúvóka csatlakozónyílás
- ③ Fúvóka kioldó gombja
- ④ Kapcsoló
- ⑤ Használati szint (▼ jelölés)
- ⑥ Tartály

⑦ Víz utántöltő sapka

- ⑧ Fúvókatartó-rekesz
- ⑨ Vízelszívó cső

B Fúvóka (x1)

C AA méretű alkáli elem (x2)

► Megjegyzés

Lehet némi folyadék a főegységben (a tartályban, a vízelszívó csőben stb.), de ez desztillált víz, amelyet a teljesítmény (vízáramlás) teszthez használtak, így nem okoz egészségügyi problémát.

► A készülék használata előtt

Még az egészséges íny is vérezhet az első használatkor. Ez azért van, mert az íny nem szokott hozzá a szokatlan ingerhez, és a vérzés normális esetben 1-2 héten belül elmúlik. Ínyproblémára utalhat (fogbetegség stb.), ha a vérzés több mint 2 hétig tart. Ebben az esetben ne használja a készüléket és forduljon a fogorvosához.

Az alkáli elemek behelyezése

- Törölje le a készüléket, hogy ne kerüljön víz a belsejébe.

1 Nyissa ki az elemfedelelet az **OPEN** felirat irányába elforgatva.

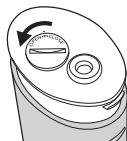

2 Helyezzen be két AA méretű alkáli elemet.

- Használjon Panasonic alkáli elemeket (AA méret).
(Nagyjából 30 teljes tanknyi, vagy körülbelül 20 perces folyamatos használatig működtethető ugyanazzal az elempárral.)
- Ne használjon akkumulátorokat. Ez az akkumulátor szivárgását vagy hibás működést okozhat.

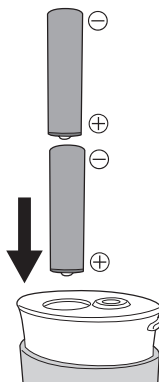

3 Csukja be az elemfedelelet a **CLOSE** felirat irányába elforgatva.

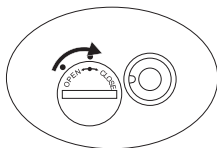

A készülék használata

- Hideg vagy kézmeleg vízzel használja.
- Ne állítsa a kapcsolót BE állásba azelőtt, hogy a fúvókát a szájába tenné.

1 Nyissa ki a víz utántöltő sapkát.

2 Húzza ki a főegység fehér részét a használati szintig (▼ jelzés).

- Nehéz lehet kihúzni a főegységet, ha a víztartály sapkája be van csukva.
- A víznyomás nem növekszik, kivéve, ha a főegység a használati szintig ki van húzva.
- Legyen óvatos, mert a fúvóka ekkor kiugorhat a tartórekeszből.

3 Helyezze a fúvókát a fúvóka csatlakozónyílásba úgy, hogy a készülék fehér részét fogja.

- Tolja addig, amíg helyére nem kattann.

4 Töltsön bele vizet.

- Mindig friss csapvizet használjon.
- Ha a vizet hidegnek érzi, használjon kézmeleg vizet legfeljebb 40 °C-ig.
- Ne öntsön bele sót, fogkrémet vagy vegyi anyagokat.
- A használat folytatásához ellenőrizze, hogy a kapcsoló KI állásban van-e.

5 Csukja be a víz utántöltő sapkát.

- Szorosán zárja le a víz feltöltése után.

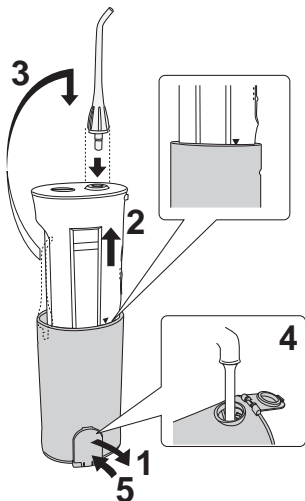

6 Helyezze a fúvókát a szájába.

- A tartályban levő vízszivó cső kijöhet a vízből, és a vízáram elállhat, ha a készüléket túlzottan megdönti.

7 Állítsa a kapcsolót BE állásba.

- Nagyjából 40 másodpercig használható egy teljes tartállyal.

Az üzemmód (erősség) kiválasztható.

2 (Normál)

- Normál tisztítás

1 (Lágy)

- Ha aggódik az ínye miatt
- Ha úgy érzi, a 2 (Normál) fokozat túl erős

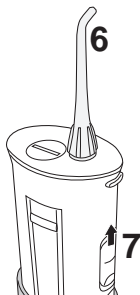

- Ne nyomja a fúvóka végét erősen a fogához vagy az ínyéhez.
- Legyen nagyon óvatos azokkal a személyekkel, akik maguk nem tudják működtetni a készüléket, például a csecsemőkkel, a kisgyermekkel, vagy az érzékeny szájjal rendelkező személyekkel.
- Ne dobja el, és ne kezelje durván.
- Ne működtesse, ha a tartály üres, kivéve, ha ki szeretné szívni a vizet a készülékből.
Ezzel működési hibát okozhat.

► Típek

- Tartsa a készüléket vízszintesen, a fúvóka felfele álljon.
- Tartsa a fejét a mosdó felett.
- Csukja be enyhén a száját, hogy a víz ne fröcsköljön.
- Helyezze a fúvókát a szájába.

Tisztítsa meg jól a száját

- Irányítsa a sugarat annyira merőlegesen, amennyire csak lehet a fogra és az íny és a fog találkozására közé.
- Mozgassa finoman a fogai mentén.
- Legyen nagyon gondos a fogra és a fogszabályzó körül.

A fogak elülső oldala...

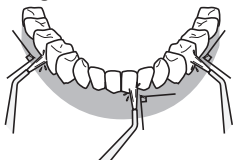

- Irányítsa a sugarat merőlegesen a fogakra.
- Legyen különösen gondos a fogak között, valamint a fogak és az íny találkozásánál.

A fogak belső oldala...

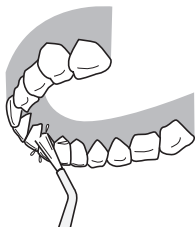

A felső fogak

- Irányítsa a fúvóka szögét felfelé, és alkalmazza a sugarat a fogakra merőlegesen.

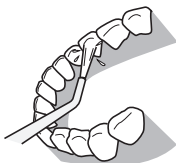

Az alsó fogak

- Engedje le az alsó ajkát és az állát, és irányítsa a sugarat a fogakra merőlegesen.

- Ne irányítsa a sugarat közvetlenül a fogágyra.

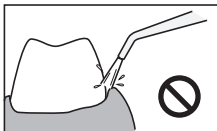
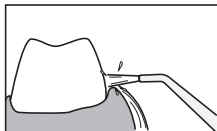

A készülék használata után

- Fennáll a baktériumképződés veszélye, ezért mossa meg alaposan, és szárítsa meg a tárolás előtt.

- 1** Nyissa ki a víz utántöltő sapkát, és öntse ki a tartályban maradt vizet.



- 2** Állítsa a kapcsolót BE állásba, és szívja ki a vizet a készülékből.

- Működtesse a készüléket 2-3 másodpercig, amíg nem jön ki több víz belőle.



- 3** Állítsa a kapcsolót KI állásba.

- 4** A fúvóka kioldó gombjának nyomva tartása közben távolítsa el a fúvókát, és helyezze a tartórekeszbe.

- 5** Tolja össze a készüléket.

- Nyomja le, amíg a helyére nem kattann.
- Figyeljen arra, hogy ne csípje be az ujjait a tartály felső része.

- 6** Csukja be a víz utántöltő sapkát.

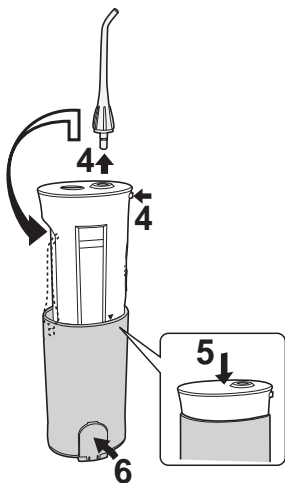

- Ha a készüléket használata után egy zacskóban vagy hasonló eszközben szeretné tárolni, akkor csavarja törölközőbe vagy hasonló anyagba, hogy felszívja a felesleges vizet.
- A baktériumképződés megakadályozása érdekében vegye ki a zacskóból, amilyen gyorsan csak lehet, hogy megszáradjon.

Karbantartás

a Fúvóka

(Távolítsa el a fúvóka kioldó gomb megnyomása közben.)

Mossa meg vízzel, és törölje le egy kendővel.

- Cserélje ki a fúvókát 6 havonta. A fúvóka csúcsa megnövekszik, és nem képes a hatékony tisztításra. Ezzel hibás működést okozhat.

b Főegység

Távolítsa el a szennyeződést egy kendő és folyékony szappan használatával, majd törölje le egy száraz kendővel.

Mossa meg vízzel, ha nagyon elszennyeződött.

- Ne törölje át a készüléket hígítóval, benzinnel, alkohollal stb.
- Ezzel működési hibát, és az alkatrészek elszíneződését vagy megrepedését okozhatja.
- Ne mossa 50 °C-nál forróbb vízzel.
- Nézze meg, hogy az elemfedél biztosan le van-e zárva.
- Ne hagyja a készüléket vízbe merítve.
- A vízzel való öblítés után törölje le a vizet.

c Vízelszívó cső

Mossa meg vízzel, és törölje le egy kendővel.

- Ne hajlítsa meg a vízelszívó csövet.

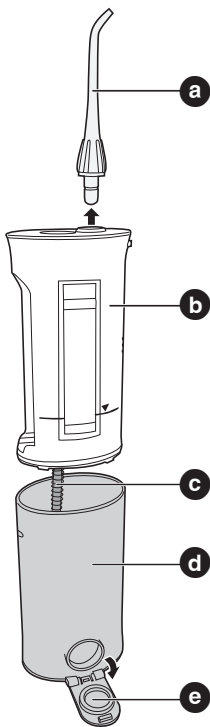

Ezzel hibás működést okozhat, például megszakíthatja a vízellátó cső működését.

d Tartály

Le fog jönni, ha a készüléket erősen meghúzza és a víz utántöltő sapka el van távolítva, ezért a karbantartást a belső részeken is végezze el.

Mossa meg vízzel, és törölje le egy kendővel.

- Mossa le a szennyeződést a belső részekről egy kefe vagy hasonló eszköz használatával, majd törölje át egy kendővel.
- Szárítsa ki a tartályt, ha hosszú ideig nem használja.

e Vízellátó sapka

Törölje le a szennyeződést.

- Ennek elmulasztása vízvívárgást okozhat.

- Csak enyhe tisztítószerrel használjon.
- Soha ne használjon hígítót, benzint, alkoholt, mert ezzel az alkatrészek elszíneződését vagy megrepedését okozhatja.

Ha úgy gondolja, hogy hibásan működik

Ellenőrizze a következőket.

Jelenség	Lehetséges ok	Művelet
Nem működik, ha bekapcsolom a kapcsolót	Az elemek nincsenek megfelelően a helyükön	Helyezze be az elemeket helyesen
	Az elemek lemerültek	Cserélje ki új elemekre

Jelenség	Lehetséges ok	Művelet
A víznyomás alacsony	Szennyeződés szorult a fűvókába	Cserélje ki a fűvókát
	A fűvóka szájja megsérült	

Jelenség	Lehetséges ok	Művelet
A víz nem tud távozni	A készüléket túlzottan megdöntötték használat közben	Használja a készüléket függőlegesen
	A főegység nincs teljesen kihúzva	Húzza ki teljesen a főegységet

Ha a probléma a készülék ellenőrzése és a műveletek elvégzése után is megmarad, akkor ne használja tovább, hogy elkerülje a baleseteket, és kérjen ellenőrzést és javítást az üzletben.

Műszaki adatok

Tápellátás: 3 V egyenáram (két 1,5 V-os alkáli elem (AA/LR6))

Akkumulátor: AA méretű alkáli elem (×2)

Szivattyú frekvencia: 1400 impulzus/perc (normál beállításnál)

Víznyomás:

2 (Normál): 530 kPa (5,4 Kgf/cm²)

1 (Lágy): 350 kPa (3,6 Kgf/cm²)

Üzemidő:

nagyjából 40 másodperc/teljes tartály vagy összesen nagyjából 20 perc (normál beállításnál) (AA/LR6 alkáli elemeket használva)

Tartály térfogata: 165 ml

Méretek:

218 (sz) × 51 (h) × 68 (m) mm lehúzott tartállyal

142 (sz) × 51 (h) × 68 (m) mm zárt tartállyal

Tömeg: kb. 210 g (elemek nélkül)

Levegőben terjedő akusztikai zaj: 71 (dB (A) 1 pW teljesítménynél)

A részletezéseket külön figyelmeztetés nélkül kell megváltoztatni

Tartozékok

Vegye fel a kapcsolatot az Önhöz közeli üzlettel.

Vásárláskor ellenőrizze a „készülék termékszámát (EW-DJ10)”, és a „csere fúvóka számát”.

Tartalék fúvóka (2 db mellékelve)

EW0955

Azonosítógyűrűvel

Műszaki adatok:

Minőségtanúsítás

Motorfeszültség: 2,4 V DC egyenfeszültség

Ezt a készüléket kizárólag háztartási használatra tervezték.

Tápellátás: beépített akkumulátor

Tápfeszültség: 3,0 V egyenfeszültség

Méretek (szélességxmagasságxmélység):

5,1 cm × 21,8 cm × 6,8 cm

Tömeg: 210 g

Megjegyzés: A műszaki adatok változtatásának jogát fenntartjuk.

A tömeg és méret adatok megközelítő értékek.

Tájékoztatás felhasználók számára az elhasználadott készülékek, szárazelemek és akkumulátorok begyűjtéséről és ártalmatlanításáról



A termékeken, a csomagoláson és/vagy a kísérő dokumentumokon szereplő szimbólumok azt jelentik, hogy az elhasználadott elektromos és elektronikus termékeket, szárazelemeket és akkumulátorokat az általános háztartási hulladéktól külön kell kezelni.

Az elhasználadott készülékek, szárazelemek és akkumulátorok megfelelő kezelése, hasznosítása és újrafelhasználása céljából, kérjük, hogy az ország törvényeinek, valamint a 2002/96/EK és a 2006/66/EK irányelveknek megfelelően juttassa el azokat a kijelölt gyűjtőhelyekre.

E termékek, szárazelemek és akkumulátorok előírás szerű ártalmatlanításával Ön hozzájárul az értékes erőforrások megővéséhez, és megakadályozza az emberi egészség és

a környezet károsodását, amit egyébként a hulladékok nem megfelelő kezelése okozhat.

Az elhasznált termékek, szárazelemek és akkumulátorok begyűjtésével és újrafelhasználásával kapcsolatban, kérjük, érdeklődjön a helyi közösségénél, a területi hulladékártalmatlanító szolgálatnál vagy abban az üzletben, ahol a termékeket vásárolta.

E hulladékok szabálytalan elhelyezését a nemzeti jogszabályok büntethetik.



Az Európai Unió üzleti felhasználói számára

Ha az elektromos vagy elektronikus berendezésétől meg kíván szabadulni, kérjük, további tájékoztatásért forduljon a forgalmazójához vagy a szállítójához.

[Hulladékkezelési tájékoztató az Európai Unión kívüli egyéb országokban]

Ezek a szimbólumok csak az Európai Unióban érvényesek. Ha meg kíván szabadulni a termékektől, kérjük, lépjen kapcsolatba a helyi hatóságokkal vagy a kereskedővel, és kérdezze meg őket a hulladékelhelyezés megfelelő módjáról.



Cd

Megjegyzés a szárazelem- és akkumulátor-szimbólummal kapcsolatban (a két alsó szimbólumpélda):

Ezek a szimbólumok kémiai szimbólummal együtt alkalmazhatók. Ebben az esetben teljesíti az EU irányelvnek vegyi anyagra vonatkozó követelményét.

Instrucțiuni de siguranță

Toate informațiile din această secțiune vă sunt furnizate cu scopul utilizării corecte și în siguranță a acestui dispozitiv, astfel încât să puteți evita eventualele răniri personale și alte altor persoane, precum și pentru a evita eventuale daune aduse proprietății.

- **Vătămirile sau daunele cauzate în urma utilizării neadecvate sub descrise pe categorii.**

Avertisment

Acest simbol indică - "conținutul poate provoca răniri grave sau deces".

Precauție

Acest simbol indică - "conținutul poate provoca leziuni sau daune proprietății".

- **Conținutul ce trebuie observat este descris cu ajutorul următoarelor pictograme. (Pictogramele următoare au rol de exemplu)**



Un cerc tăiat simbolizează acțiuni și comportamente interzise.



Un cerc plin denotă acțiuni și instrucțiuni obligatorii de urmat pentru operarea în condiții de siguranță.

Avertisment

Obligatoriu!

- **Nu lăsați la îndemâna copiilor.**

În caz contrar, se pot cauza accidente sau probleme, precum ingerarea accidentală a accesoriilor sau a componentelor dezasamblabile.

Precauție

Interzis

- **Copiii și persoanele care nu pot opera dispozitivul sau persoanele care prezintă o sensibilitate orală crescută nu trebuie să utilizeze dispozitivul.**

În caz contrar, pot fi provocate răniri.

- **Nu folosiți în alt scop decât acela de curățare orală.**

În caz contrar, pot fi provocate răniri atunci când jetul de apă este îndreptat înspre ochi, nas, urechi sau gât.

În caz în care urmați tratamente orale sau suferiți de periodontoză gravă, consultați dentistul.

- **Nu umpleți rezervorul cu apă la o temperatură mai mare de 40 °C.**

În caz contrar, pot fi provocate arsuri.

! Obligativ!

- **Păstrați dispozitivul în condiții de igienă și folosiți apă potabilă rece sau caldă atunci când vă clătiți gura.**
- **După utilizare, asigurați-vă că ați îndepărtat apa din interiorul rezervorului și operați dispozitivul timp de 2-3 secunde pentru a elimina apa.**

În caz contrar, pot fi provocare vătămări dacă dispozitivul nu este păstrat în condiții adecvate de igienă din cauza propagării mucegaiului sau a bacteriilor. De asemenea, se pot produce mirosuri neplăcute și defecțiuni.

- **Citiți precauții inscripționate pe baterii.**
- **Introduceți bateriile corect, verificând terminalele + și -.**
- **Îndepărtați imediat bateriile consumate.**
- **Îndepărtați bateriile atunci când dispozitivul urmează a nu fi folosit pentru o perioadă lungă de timp.**
- **Folosiți bateriile până la data de utilizare recomandată.**

În caz contrar, bateriile se pot supraîncălzi sau pot exploda sau pot fi cauzate răniri sau contaminarea mediului din cauza scurgerii.

🚫 Nu dezamblați!

- **Nu modificați niciodată dispozitivul. De asemenea, nu dezamblați și nu reparați dispozitivul.**

În caz contrar, pot fi provocare incendii, electroșocuri sau răniri.

Precauție

- Acest dispozitiv nu este destinat utilizării de către persoane (inclusiv copii) care prezintă dizabilități fizice, senzoriale sau mentale sau care nu dispune de experiența și cunoștințele necesare, cu excepția cazului în care sunt supravegheați sau au fost instruiți cu privire la utilizarea dispozitivului de către o persoană responsabilă de siguranța lor. Copiii trebuie supravegheați, pentru a se asigura că aceștia nu se joacă cu dispozitivul.

Identificare componente

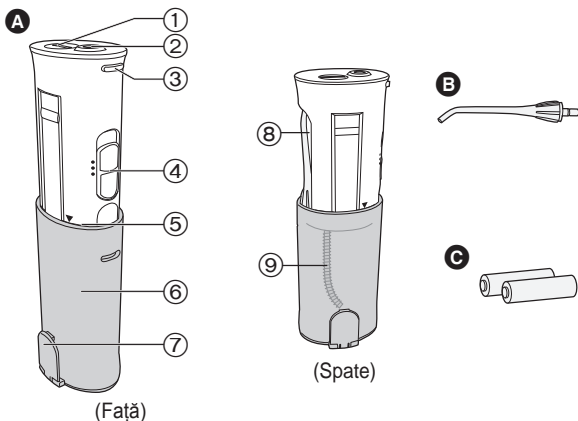

A Unitate principală

- ① Capac baterie
- ② Orificiu de introducere a ajutorului
- ③ Buton de eliberare a ajutorului
- ④ Comutator
- ⑤ Linie de folosire (marcajul ▼)
- ⑥ Rezervor
- ⑦ Capac pentru alimentarea cu apă
- ⑧ Compartimente de depozitare a ajutorului
- ⑨ Tub de aspirare a apei

B Ajutaj (x1)

C Baterie (x2) alcalină tip AA

► Notă

Este posibil să existe puțin lichid în dispozitivul principal (rezervor, tub de aspirare a apei etc.), dar acesta este apa distilată rămasă care a fost utilizată pentru testul de performanță (debit de apă) astfel încât nu reprezintă un risc pentru sănătate.

► Înainte de utilizarea dispozitivului

La început poate apărea o sângerare la nivelul gingiilor, chiar și atunci când acestea sunt sănătoase. Se datorește faptului că gingiile nu sunt obișnuite cu o astfel de stimulare și sângerarea se va opri în mod normal între-un interval de 1 sau 2 săptămâni. Dacă sângerarea continuă mai mult de 2 săptămâni, există posibilitatea existenței unor probleme cu

gingiile (periodontoză etc.). În astfel de cazuri, opriți folosirea dispozitivului și consultați dentistul.

Introduceți bateriile alcaline

- Ștergeți dispozitivul pentru ca apa să nu pătrundă în interior.

1 Deschideți capacul bateriei rotindu-l în poziția OPEN.

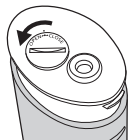

2 Introduceți două baterii alcaline tip AA.

- Vă rugăm să utilizați bateriile alcaline (tip AA) marca Panasonic.
(Pot fi folosite de aproximativ 30 de ori – utilizare cu rezervorul plin sau aproximativ 20 de minute – utilizare continuu.)
- Nu utilizați baterii reîncărcabile. În caz contrar există riscul de scurgeri ale bateriilor ceea ce poate cauza defecțiuni.

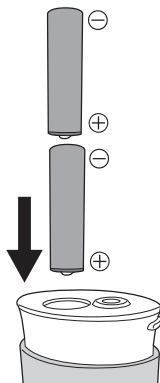

3 Închideți capacul bateriei rotindu-l în poziția CLOSE.

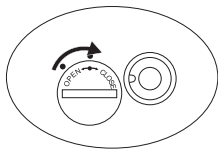

Utilizarea dispozitivului

- Utilizați împreună cu apă sau cu apă caldă.
- Nu rotiți comutatorul în poziția PORNIT înainte de a plasa ajutorul în gură.

1 Deschideți capacul pentru alimentarea cu apă.

2 Scoateți partea de culoare albă a unității principale până la linia de utilizare (marcajul ▼).

- Este posibil ca scoaterea unității principale să fie dificilă atunci când capacul pentru alimentarea cu apă este închis.
- Presiunea apei nu va crește decât atunci când unitatea principală este scoasă până la linia de utilizare.
- Aveți grijă deoarece în acest moment ajutorul poate sări din compartimentul de depozitare.

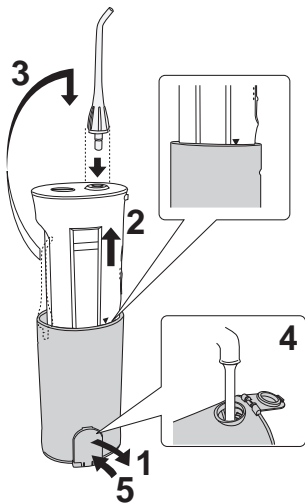

3 Instalați ajutorul în orificiul de introducere corespunzător ținând partea albă a unității principale.

- Introduceți în mod sigur până se înclichetează.

4 Turnați apă.

- Folosiți întotdeauna apă rece potabilă.
- Dacă apa se simte rece, utilizați apă caldă care să nu depășească 40 °C.
- Nu turnați sare, pastă de dinți sau chimicale.
- Pentru o utilizare continuă, asigurați-vă că întrerupătorul este în poziția OPRIT.

5 Închideți capacul pentru alimentarea cu apă.

- După ce ați turnat apă, închideți în mod sigur.

6 Introduceți ajutorul în gură.

- Tubul de aspirare a apei din interiorul rezervorului poate ieși din apă și debitul apei se poate opri atunci când dispozitivul este înclinat prea mult.

7 Rotiți comutatorul în poziția PORNIT.

- Poate fi folosit timp de aproximativ 40 de secunde cu rezervorul plin.

Puteți selecta modul (tăria).

2 (Normal)

- Pentru curățare normală

1 (Delicat)

- Atunci când vă preocupă gingiile dumneavoastră
- Atunci când considerați că modul 2 (Normal) este prea puternic

- Nu apăsați prea tare vârful ajutorajului pe dinți sau gingii.
- Fiți foarte atent cu acele persoane care nu pot opera dispozitivul de unele singure, precum copiii sau persoanele cu o sensibilitate orală crescută.
- Nu scăpați dispozitivul și nu îl mânuiți într-o manieră dură.
- Nu operați unitatea atunci când rezervorul este gol, cu excepția cazului în care doriți să eliminați apa din dispozitivul. În caz contrar, pot apărea defecțiuni.

► Sfaturi

- Țineți dispozitivul în poziție verticală cu ajutorajul orientat în sus.
- Țineți-vă fața deasupra chiuvetei.
- Închideți puțin gura astfel încât nu se producă stropirea cu apă.
- Introduceți ajutorajul în gură.

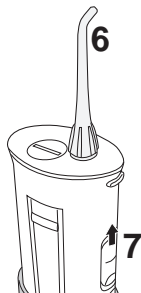

Clătirea corespunzătoare a gurii

- Direcționați jetul cât mai perpendicular posibil între dinți sau înspre marginea dintre dinți și gingii.
- Mișcați-vă ușor de-a lungul dinților.
- Fiți foarte prudent cu zona dintre dinți și în jurul aparatului dentar.

Partea frontală a dinților...

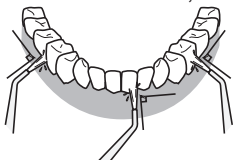

- Aplicați jetul perpendicular pe dinți.
- Fiți foarte prudent cu zona dintre dinți și cu marginea dintre dinți și gingii.

Partea din spate a dinților...

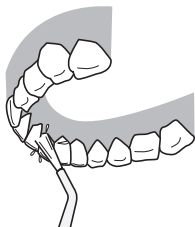

Pentru dinții superiori

- Reglați unghiul ajutorajului pentru a fi orientat în sus și aplicați jetul perpendicular pe dinți.

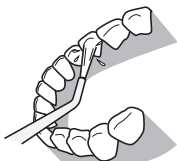

Pentru dinții inferiori

- Trageți bărbia în jos și aplicați jetul perpendicular pe dinți.

- Nu aplicați jetul în spațiile periodontale.

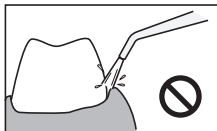
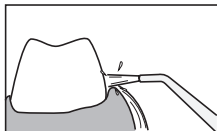

După utilizarea aplicației

- Există riscul propagării de bacterii și din acest motiv se recomandă spălarea riguroasă și uscarea înainte de depozitare.

- 1** Deschideți capacul pentru alimentarea cu apă și eliminați apa din interiorul rezervorului.



- 2** Rotiți comutatorul în poziția PORNIT și eliminați apa din interiorul dispozitivului.



- Operați dispozitivul timp de 2-3 secunde, până când nu mai iese apă.

- 3** Rotiți comutatorul în poziția OPRIT.

- 4** Îndepărtați ajutorul și plasați-l în compartimentul de depozitare în timp ce apăsați butonul de eliberare a ajutorului.

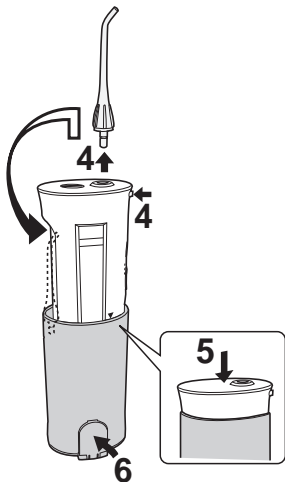

- 5** Depozitarea unității principale.

- Apăsați-l până se înclichează.
- Fiți atent să nu vă prindeți degetele în partea superioară a rezervorului.

- 6** Închideți capacul pentru alimentarea cu apă.

- Pentru a o depozita într-o pungă sau în ceva asemănător după utilizarea dispozitivului, înfășurați-o într-un prosop sau în ceva similar pentru a absorbi apa în exces.
- Pentru a preveni propagarea de bacterii, scoateți unitatea din pungă cât mai repede posibil pentru a se usca.

Întreținere

a Ajutaj

(Îndepărtați în timp ce țineți apăsat butonul de eliberare a ajutorului.)

Spălați cu apă și ștergeți cu un material textil.

- Vă rugăm să înlocuiți ajutorul aproximativ o dată la fiecare 6 luni. Dacă se deformează capul ajutorului, vă rugăm înlocuiți cu un ajutor nou. În caz contrar, pot apărea defecțiuni.

b Unitate principală

Îndepărtați murdăria utilizând un material textil împreună cu săpun lichid și ștergeți folosind un material textil uscat.

Spălați dispozitivul cu apă dacă este foarte murdar.

- Nu ștergeți dispozitivul cu diluant, benzină, alcool etc.
- În caz contrar, pot apărea defecțiuni, fisuri sau dislocări ale părților componente.
- Nu spălați utilizând apă la o temperatură de peste 50 °C.
- Asigurați-vă că capacul bateriei este închis în siguranță.
- Nu lăsați dispozitivul imersat în apă.
- După spălare, ștergeți apa.

c Tub de aspirare a apei

Spălați cu apă și ștergeți cu un material textil.

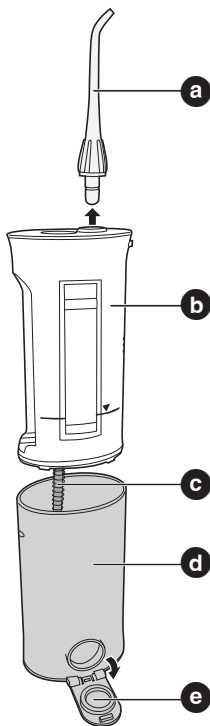

- Nu îndoiți tubul de aspirare a apei.
În caz contrar, pot apărea defecțiuni, precum obstrucționări în operarea tubului de aspirare a apei.

d Rezervor

Va ieși atunci când corpul este tras puternic în timp ce capacul pentru alimentarea cu apă este îndepărtat, permițând astfel și întreținerea părții interioare.

Spălați cu apă și ștergeți cu un material textil.

- Curățați murdăria din interiorul unității cu o perie sau un instrument similar și ștergeți cu un material textil.
- Goliți rezervorul atunci când nu este folosit pentru o perioadă lungă de timp.

e Capac pentru alimentarea cu apă

Înlăturați negreța și murdăria.

- Nepecedând astfel, pot interveni scurgeri de apă.

- Utilizați un detergent non-agresiv atunci când folosiți unul.
- Nu utilizați niciodată solvenți, benzină sau alcool, deoarece acestea ar putea cauza funcționarea defectuoasă sau fisurarea / decolorarea pieselor.

În cazul în care considerați că acesta funcționează defectuos

Verificați următoarele.

Simptom	Cauză probabilă	Acțiune
Nu funcționează nici atunci când comutatorul este în poziția pornit	Bateriile nu sunt introduse corect	Introduceți bateriile în mod corect
	Bateriile sunt descărcate	Înlocuiți cu unele noi

Simptom	Cauză probabilă	Acțiune
Presiunea apei este scăzută	Există murdărie blocată în ajutoraj	Înlocuiți ajutorajul
	Orificiul ajutorajului este obstrucționat	

Simptom	Cauză probabilă	Acțiune
Apa nu iese	Dispozitivul este înclinat prea mult în timpul utilizării	Utilizați dispozitivul în poziție verticală
	Unitatea principală nu este complet extinsă	Extindeți complet unitatea principală

În cazul în care problema persistă chiar și după ce dispozitivul este verificat și acțiunea este întreprinsă, încetați utilizarea pentru a preveni orice fel de accidente și solicitați verificarea și reparația la un magazin.

Specificații

Sursă de alimentare cu energie; 3 V c.c. (două baterii alcaline (AA/LR6) de 1,5 V)

Acumulator; Acumulator alcalin tip AA (x2)

Frecvență pompă; 1400 impulsuri/minut (pentru setarea obișnuită)

Presiune apă;

2 (Normal); 530 kPa (5,4 Kgf/cm²)

1 (Delicat); 350 kPa (3,6 Kgf/cm²)

Durata de operare;

aprox. 40 secunde/rezervor plin sau o durată totală de aprox. 20 de minute (pentru setarea obișnuită) (când se utilizează bateriile alcaline AA/LR6)

Volum rezervor; 165 ml

Dimensiuni;

218 (H) x 51 (W) x 68 (D) mm cu rezervorul demontat

142 (H) x 51 (W) x 68 (D) mm cu rezervorul închis

Greutate; aprox. 210 g (fără baterii)

Poluare sonoră în aer; 71 (dB (A) re 1 pW)

Specificațiile se pot schimba fără notificare prealabilă

Accesorii

Contactați cel mai apropiat magazin.

La cumpărare, verificați “codul de produs al dispozitivului (EW-DJ10)” și “codul de produs al ajutorului de rezervă”.

Ajutaje de rezervă (2 incluse)

EW0955

Cu inel de identificare

Informații pentru utilizatori privind colectarea și debarasarea echipamentelor vechi și a bateriilor uzate



Aceste simboluri, de pe produse, ambalajele acestora și/sau documentele însoțitoare, au semnificația că produsele electrice și electronice uzate și bateriile nu trebuie amestecate cu deșeurile menajere generale.

În scopul aplicării unui tratament corespunzător, recuperării și reciclării produselor și bateriilor uzate, vă rugăm să le predați la punctele de colectare destinate, în concordanță cu legislația națională și directivele 2002/96/CEE și 2006/66/CEE.

Prin eliminarea corectă a acestor produse și a bateriilor uzate veți contribui la salvarea unor resurse valoroase și la prevenirea oricăror efecte potențial negative asupra sănătății umane și a mediului înconjurător, care, în caz contrar ar putea fi cauzate prin manipularea necorespunzătoare a deșeurilor.

Pentru informații suplimentare privind colectarea și reciclarea aparatelor vechi și a bateriilor, vă rugăm să contactați autoritățile locale, firmele de salubritate sau unitatea de la care ați achiziționat produsele.

Pentru eliminarea incorectă a acestui tip de deșeurii se pot aplica amenzi, în conformitate cu legislația națională.



Pentru utilizatorii comerciali din Uniunea Europeană

Dacă doriți să vă debarasați de echipamente electrice și electronice, vă rugăm să contactați distribuitorul sau furnizorul dumneavoastră pentru mai multe informații.

[Informații privind eliminarea deșeurilor în țări din afara Uniunii Europene]

Aceste simboluri sunt valabile numai în Uniunea Europeană. Dacă doriți să eliminați acest tip de produse uzate, vă rugăm să contactați autoritățile locale sau distribuitorul și să aflați metoda corectă de eliminare.



Notă privitoare la simbolul pentru baterii (mai jos, două exemple de simboluri):

Acest simbol se poate folosi în combinație cu un simbol chimic. În acest caz, sunt îndeplinite prevederile directivei privind substanța chimică respectivă.

Emniyet Talimatları

Bu bölümdeki tüm bilgiler, sizin ve başkalarının yaralanmasını ve aynı zamanda herhangi bir mal zararını önlemeniz için, bu cihazı doğru ve emniyetli bir şekilde kullanmanızı öğretmek üzere, yer almaktadır.

■ **Hatalı kullanım nedeniyle oluşabilecek zarar veya hasar kategorilerle tanımlanmaktadır.**

⚠ Uyarı

Bu, 'ölüm veya ciddi yaralanmaya neden olabilecek içeriği' belirtmektedir.

⚠ Dikkat

Bu, 'yaralanmaya veya maddi zarara neden olabilecek içeriği' belirtmektedir.

■ **Gözlenmesi gereken içerik aşağıdaki sembollerle tanımlanmaktadır (Aşağıdakiler sembol örnekleridir)**

⊘ Bir daire ve bir taksim işareti yasaklanmış hareket ve davranışları sembolize etmektedir.

❗ İçi dolu bir daire, emniyetli kullanım için zorunlu olan hareket ve talimatları işaret etmektedir.

⚠ Uyarı

❗ Zorunlu!

• **Bebeklerin ve çocukların erişemeyeceği yerde saklayın.**

Bu şekilde hareket edilmemesi, aksesuar veya çıkabilen parçaların kazara yutulması gibi kazalara veya sorunlara neden olabilir.

⚠ Dikkat

⊘ Yasak

• **Bebekler, çocuklar ve kullanamayan kişiler ve zayıf ağız hissi olan kişiler bu cihazı kullanmamalıdır.**

Bu şekilde hareket edilmemesi yaralanmaya neden olabilir.

• **Ağız yıkanması dışında başka bir amaç için kullanmayın.**

Böyle hareket ederseniz, su akışı gözlere, burna, kulaklara veya boğaza doğru yöneltildiğinde yaralanmaya neden olabilir. Eğer ağız tedavisi görmekteyseniz veya ciddi periyodontik hastalıklara sahipseniz, diş hekiminize danışın.

• **Hazneyi 40 °C'den daha sıcak suyla doldurmayın.**

Bu şekilde hareket etmeniz yanıklara neden olabilir.

! Zorunlu!

- Cihazı steril bir şekilde muhafaza edin ve ağzınızı yıkamak için akan musluk suyu veya ılık su kullanın.
- Haznenin içindeki suyu attığınızdan emin olun ve kullanımdan sonraki suyu boşaltmak için cihazı 2 ile 3 saniye süre ile çalıştırmaya devam edin.

Bu şekilde hareket edilmemesi, küf ve mikrop yayılması gibi sebeplerle steril bir halde kullanılmaması, sağlığınızın bozulmasına neden olabilir. Bu aynı zamanda koku veya arızaya neden olabilir.

- Piller üzerinde yazan uyarıyı dikkate alın.
- + ve – uçlarına dikkat ederek pilleri doğru bir şekilde yerleştirin.
- Kullanılmış pilleri hemen değiştirin.
- Eğer cihazı uzun bir süre kullanmayacaksanız pilleri çıkarın.
- Pilleri tavsiye edilen kullanım süreleri içinde kullanın.

Bu şekilde hareket edilmemesi, pillerin aşırı ısınmasına veya patlamasına, yaralanmaya veya sızıntı sebebiyle çevrenin kirlenmesine neden olabilir.

⊘ Cihazı sökmeyin!

- Bu cihazı asla tadil etmeyin. Aynı şekilde, parçalara ayırmayın veya tamir etmeyin.

Bu şekilde hareket etmeniz yangına, elektrik şokuna veya yaralanmalara neden olabilir.

Dikkat

- Emniyetlerinden sorumlu bir kişinin gözetimi altında veya kullanımına yönelik talimatların bu kişi tarafından verilmiş olması durumu haricinde, bu cihazın, (çocuklar dahil olmak üzere) yetersiz fiziksel, algısal veya zihinsel kapasiteye sahip kişiler, eksik tecrübe veya bilgiye sahip kişiler tarafından kullanılması amaçlanmamıştır. Çocukların cihazla oynamamaları için gözetim altında olmaları gerekmektedir.

Parçaların tanımı

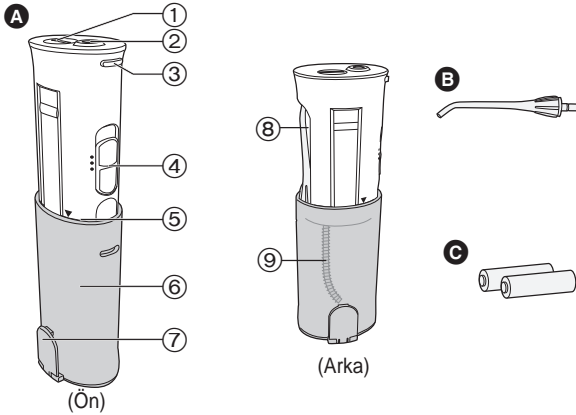

A Ana ünite

- ① Pil kapağı
- ② Hortum giriş deliği
- ③ Hortum bırakma düğmesi
- ④ Düğme
- ⑤ Kullanım hattı (▼ işareti)
- ⑥ Hazne

⑦ Su tedarik kapağı

⑧ Hortum saklama bölmesi

⑨ Su emiş tüpü

B Hortum (x1)

C AA tip alkalın pil (x2)

► Not

Ana cihazın için biraz sıvı kalmış olabilir (hazne, su emiş tüpü, vs.) ancak bu kalan sıvı, performans testi (su akış) için kullanılmış olan damıtılmış su olduğundan herhangi bir sağlık sorununa yol açmaz.

► Bu cihazı kullanmadan önce

Sağlıklı diş etlerinde bile başlangıçta kanama olabilir. Bu, diş etlerinin tür bir uyarılmaya alışık olmayışından kaynaklanmaktadır ve normal koşullarda 1 veya 2 hafta içinde geçer. Eğer diş etleri kanaması 2 haftadan daha fazla sürerse, bu diş etlerinde bir sorun olabileceği anlamına gelebilir (periyodontik hastalık gibi). Bu gibi durumlarda cihazı kullanmayı bırakın ve diş hekimine danışın.

Alkalin pilleri yerleştirin.

- Cihazı, içine su girmemesi için silin.

1 Pil kapağını **OPEN** konumuna çevirerek açın.

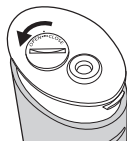

2 İki adet **AA** tip alkalin pil yerleştirin.

- Lütfen Panasonic alkalin pil kullanın (AA tip). (Devamlı kullanım için yaklaşık 30 kez hazne dolu olarak veya yaklaşık 20 kullanılabilir.)
- Yeniden şarj edilen pil kullanmayın. Bu şekilde hareket etmeniz pil sızıntısına ve arızaya neden olabilir.

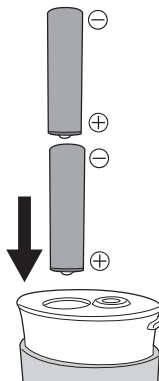

3 Pil kapağını **CLOSE** konumuna çevirerek kapatın.

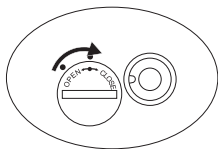

Cihazı kullanmak

- Su ile veya ılık su ile kullanın.
- Hortumu ağzınıza almadan önce düğmeyi AÇIK konumuna çevirmeyin.

1 Su tedarik kapağını açın.

2 Ana ünitenin beyaz kısmını kullanım hattı (▼ işaretine) kadar çıkarın.

- Su tedarik kapağı kapalıyken ana üniteyi çekip çıkarmak zor olabilir.
- Eğer ana ünite, kullanım hattına kadar çıkarılmazsa su basıncı yükselmez.
- Bu anda hortum saklama bölmesinden çıkabileceğinden dikkatli olun.

3 Hortumu, ana üniteye beyaz yeri tutarak hortum giriş deliğine yerleştirin.

- Klik sesi çıkıncaya kadar emniyetli bir şekilde yerleştirin.

4 İçine su doldurun.

- Her zaman akan musluk suyu kullanın.
- Eğer su size soğuk gelirse, 40 °C'ye kadar ılık su kullanın.
- İçine tuz, diş macunu veya kimyasal bir madde koymayın.
- Sürekli kullanmak için, düğmeyi KAPALI konuma getirmiş olduğunuzdan emin olun.

5 Su tedarik kapağını kapatın.

- İçine su döktükten sonra emniyetli bir şekilde kapatın.

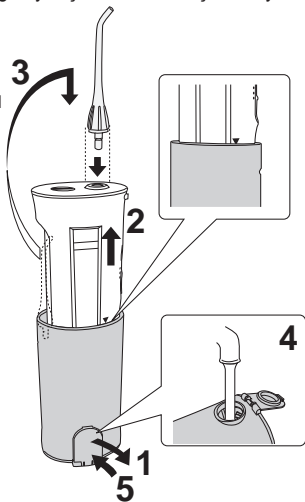

6 Hortumu ağızınıza yerleştirin.

- Cihaz çok fazla eğik durursa, haznenin içindeki su emiş tüpü sudan çıkabilir ve su akışı durabilir.

7 Düğmeyi AÇIK konumuna çevirin.

- Bir dolu hazne ile yaklaşık 40 saniye boyunca kullanılabilir.

Mod (güç) seçilebilir.

2 (Normal)

- Normal temizlik için

1 (Yumuşak)

- Diş etleriniz için endişelendiğinizde
- Normal hissediyorsanız 2 (Normal) fazla güçlüdür

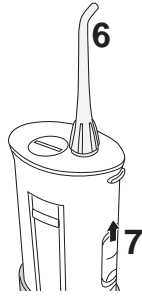

- Hortumun ucunu dişlerinize veya diş etlerinize doğru sertçe bastırmayın.
- Bu cihazı, bebekler, çocuklar ve yüksek ağız hissi olan kişiler gibi tek başlarına kullanamayanlar için daha fazla dikkatli olun.
- Düşürmeyin veya kaba davranmayın.
- Cihazdan suyu dışarı atmanın dışında hazne boşken cihazı çalıştırmayın.
Bu şekilde hareket etmeniz arızaya neden olabilir.

► Öneriler

- Hortum yukarı doğru gelecek şekilde cihazı dik tutun.
- Yüzünüzü lavabonun üzerinde tutun.
- Ağızınızı hafifçe kapatın ki su sıçramasın.
- Hortumu ağızınıza yerleştirin.

Ağzınızı iyice temizleyin

- Akışın dişlerin arasına ve diş ile diş etleri arasındaki kenara, mümkün olduğu kadar dik gelmesine çalışın.
- Dişlerin etrafında yavaşça hareket edin.
- Diş aralarına ve diş köprülerine ekstra özen gösterin.

Dişin ön kısmı...

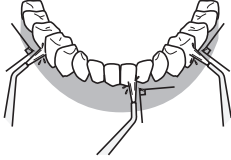

- Akışı dişlere dik olarak uygulayın.
- Akışın dişlerin arasına ve diş ile diş etleri arasındaki kenara, mümkün olduğu kadar dik gelmesine ekstra özen gösterin.

Dişin arka kısmı...

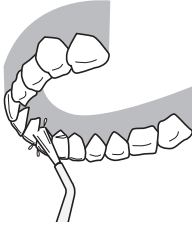

Üst dişler için

- Yukarı doğru bakacak şekilde hortumun açısını ayarlayın ve akışı dişinize dik olarak uygulayın.

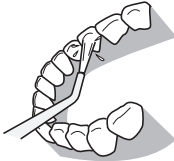

Alt dişler için

- Çenenizi aşağı doğru açın ve akışı dişlere dik olarak uygulayın.

- Akışı doğrudan periyodontik ceplere uygulamayın.

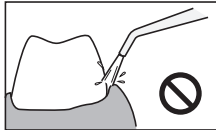
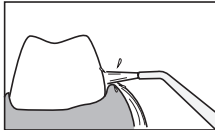

Bu cihazı kullandıktan sonra

- Bir bakteri yayma riski olduğundan iyice yıkayın ve muhafaza etmeden önce kurulaşın.

1 Su tedarik kapağını açın ve haznedeki suyu atın.



2 Düğmeyi AÇIK konumuna getirin ve cihazın içindeki suyu boşaltın.

- Cihazı hiç su çıkmayana dek 2 ile 3 kez çalıştırın.



3 Düğmeyi KAPALI konumuna çevirin.

4 Hortumu çıkarın ve hala hortum bırakma düğmesi basarak, saklama bölgesine yerleştirin.

5 Ana üniteyi saklayın.

- Klik sesi çıkıncaya kadar basın.
- Haznenin üst tarafına parmaklarınızı kaptırmamak için iyi bakın.

6 Su tedarik kapağını kapatın.

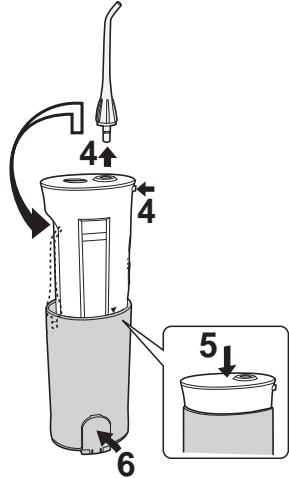

- Cihazı kullandıktan sonra bir havluya sararak fazla suyu alın.

- Mikrop yaygınlaşmasını önlemek için torba veya benzerinden en kısa sürede kuruması için çıkarın.

Bakım

a Hortum

(Hortum bırakma düğmesine basarken çıkarın.)

Suyla yıkayın ve bir bezle silin.

- Hortumu lütfen her 6 ayda bir yenileyin. Hortumun ucu deforme olursa lütfen yenisi ile değiştirin. Bu şekilde hareket edilmemesi arızaya neden olabilir.

b Ana ünite

Sıvı sabunlu bir bezle silerek kiri temizleyin ve kuru bir bezle de kurulayın.

Çok kirliyse suyla yıkayın.

- Tiner, benzen, alkol vb. ile cihazı silmeyin.
- Bu şekilde hareket etmeniz arızaya veya parçaların kırılması ve renklerinin solmasına neden olabilir.
- Sıcak suyla veya 50 °C'nin üzerindeki sıcaklıktaki suyla yıkamayın.
- Pil kapağının emniyetli bir şekilde kapatıldığından emin olun.
- Cihazı suya daldırarak bırakmayın.
- Su ile yıkandıktan sonra suyu silin.

c Su emiş tüpü

Suyla yıkayın ve bir bezle silin.

- Su emiş tüpünü kıvrımayın. Bu şekilde hareket edilmemesi, su emiş tüpünün çalışmasında bir engel olmak gibi bir arızaya neden olabilir.

d Hazne

Su tedarik kapağı çıkarılmış durumdayken gövde sert bir şekilde çekildiğinde, dışarı çıkar, bu yüzden bir iç bakım da yapın.

Suyla yıkayın ve bir bezle silin.

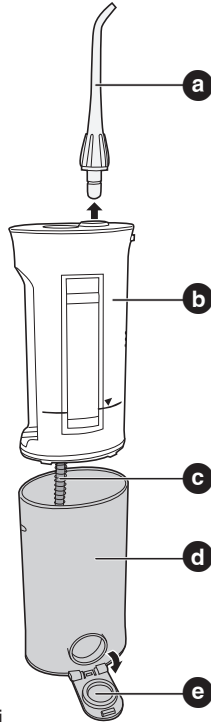

- İçerideki kiri bir fırçayla veya benzeri bir şeyle temizleyin ve bir bezle silin.
- Uzun süre kullanılmıyacaksa hazneyi kurutun.
- e Su tedarik kapağı
Kirliliği ve pisliliği silin
 - Bu şekilde hareket edilmemesi su sızıntısına neden olabilir.

- Deterjan seçiminiz hafif bir deterjan için olsun.
- Tiner, benzen veya alkol asla kullanmayın çünkü parçaların arıza veya kırılma / boyamalarına neden olabilmektedir.

Eğer arızalı olduğunu düşünüyorsan

Aşağıdakileri kontrol ediyorum.

Semptom	Olası neden	Aksiyon
Düğme açılmışsa bile çalışmıyor	Piller doğru şekilde yerleştirilmemiş	Pilleri doğru yerleştirin
	Piller ölmüş	Yeni pillerle değiştirilim

Semptom	Olası neden	Aksiyon
Su basıncı düşük	Hortum içinde kir kalmış	Hortumu değiştirin
	Hortumun ucu sıkıştırılmış	

Semptom	Olası neden	Aksiyon
Su gelmiyor	Cihaz kullanılırken çok fazla yana yatırılmış	Cihazı dik durumdayken kullanın
	Ana ünite tamamen çıkarılmadı	Ana üniteyi tamamen çıkarın

Cihaz kontrol edildikten ve tamir edildikten sonra da sorun devam ederse, herhangi bir kazayı önlemek için kullanmayı durdurun ve yeniden bir checkup talep edin ve bir mağazada tamir ettirin.

Özellikler

Güç kaynağı; 3 V DC (iki adet 1,5 V AA tip alkalin pil (AA/LR6))

Pil; AA tip alkalin pil (x2)

Pompa frekansı; 1.400 pals/dakika (normal ayarda)

Su basıncı;

2 (Normal); 530 kPa (5,4 Kgf/cm²)

1 (Yumuşak); 350 kPa (3,6 Kgf/cm²)

Çalışma süresi;

yaklaşık 40 saniye/tam dolu depo ya da toplam yaklaşık 20 dakika
(normal ayarda) (AA/LR6 alkalin pil kullanımında)

Depo hacmi; 165 ml

Ebatlar;

218 (Y) x 51 (G) x 68 (D) mm depo aşağı çekili durumda

142 (Y) x 51 (G) x 68 (D) mm depo kapalı durumda

Ağırlık; yaklaşık 210 g (pil olmadan)

Havadaki Akustik Gürültü; 71 (dB (A) re 1 pW)

Değerler uyarı yapılmadan değiştirilebilir

Aksesuarlar

Yakınızdaki mağazaları kontrol edin.

Satın alırken “cihaz ürün numarasını (EW-DJ10)” ve “ikame hortumu ürün numarasını” kontrol edin.

İkame hortumu (2 adet dahil)

EW0955

İşaret halkalı

Eski Ekipman ve Pillerin Toplanması ve Elden Çıkarılması konusunda Kullanıcılar için Bilgiler



Ürünler, ambalaj ve/veya ekli belgeler üzerindeki bu semboller kullanılmış elektrik ve elektronik ürünlerin ve pillerin genel ev atığı ile karıştırılmaması gerektiğini ifade eder.

Eski ürünlerin ve kullanılmış pillerin uygun kullanımı, düzeltimi ve geri dönüşümü için, lütfen onları ulusal

yasalarınıza ve 2002/96/EC ve 2006/66/EC yönergelerine uygun toplama noktalarına götürün.

Bu ürünleri ve pilleri doğru bir şekilde elden çıkarmak suretiyle, değerli kaynakların korunmasına ve uygunsuz atık işlemleri nedeni ile insan sağlığı üzerinde oluşabilecek her türlü muhtemel olumsuz etkinin önlenmesine yardım edeceksiniz.

Eski ürünlerin ve pillerin toplanması ve geri kazanılması hakkında daha fazla bilgi için, lütfen ilgili yerel yetkililer, atık işleme merkezleri veya ürünleri satın aldığınız satış noktası ile temas kurun.

Bu atıkların hatalı olarak elden çıkarılması durumunda ulusal yasalara göre cezalar uygulanabilir.



Avrupa Birliğindeki ticari kullanıcılar için

Eğer elektrik ve elektronik ekipmanı ıskartaya çıkarmayı arzu ediyorsanız, daha fazla bilgi için lütfen yetkili servis veya satıcınız ile temas kurun.

[Avrupa Birliği dışındaki diğer ülkelerde elden çıkarma konusundaki bilgiler]

Bu semboller sadece Avrupa Birliğinde geçerlidir. Eğer bu malları ıskartaya çıkarmayı arzu ediyorsanız, lütfen yerel yetkilileriniz veya bayileriniz ile temas kurun ve doğru elden çıkarma metodunu sorun.



Pil sembolü için not (alttaki sembol örnekleri):

Bu sembol, kimyasal bir sembol ile bağlantılı olarak kullanılabilir. Bu durumda ilgili kimyasal Yönerge ile düzenlenen gereksinimlere uyum sağlanır.

Cd

Panasonic Electric Works Wanbao (Guangzhou) Co., Ltd.

<http://panasonic.net>

© EN, GE, FR, IT, DU, SP, DA, PT, NW, SW, FI, PL, CZ, SK,
HU, RO, TK

Printed in China
00000000 X0709-0