

Operating Instructions ON/OFF Controller

Model No. **CZ-ANC3**

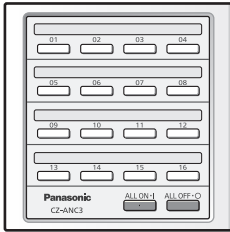

Mode d'emploi
Contrôleur marche/arrêt

Instrucciones de funcionamiento
Controlador de encendido/apagado

Bedienungsanleitung
Ein-/Ausschaltsteuerung

Istruzioni per l'uso
Dispositivo di controllo ON/OFF

Gebruikershandleiding
AAN/UIT controller

Instruções de funcionamento
Controlador de ligar/desligar

Çalıştırma Talimatları
AÇMA/KAPAMA Kontrol Cihazı

Instrukcja obsługi
Sterownik ON/OFF

Инструкция по эксплуатации
Центральный пульт управления Вкл/Выкл

Інструкція з використання
Пульт Вкл/Викл



Before operating the unit, read these operating instructions thoroughly and keep them for future reference.

ENGLISH

Page

2

Avant d'utiliser l'appareil, lisez ce mode d'emploi dans son intégralité et conservez-le pour toute référence ultérieure.

FRANÇAIS

8

Antes de operar la unidad, lea atentamente estas instrucciones de funcionamiento y guárdelas para futuras consultas.

ESPAÑOL

12

Bevor Sie das Gerät in Betrieb nehmen, lesen Sie bitte diese Bedienungsanleitung aufmerksam durch und bewahren Sie sie für die künftige Verwendung auf.

DEUTSCH

16

Prima di utilizzare l'unità, leggere a fondo queste istruzioni per l'uso e conservarle per riferimento futuro.

ITALIANO

20

Lees deze gebruikershandleiding aandachtig voordat u het toestel gebruikt en bewaar hem voor toekomstig gebruik.

NEDERLANDS

24

Antes de utilizar a unidade, leia estas instruções de funcionamento por completo e guarde-as para futuras referências.

PORTUGUÊS

28

Üniteyi çalıştırmadan önce bu çalıştırma talimatlarını baştan sona okuyun ve ileride başvurmak üzere saklayın.

TÜRKÇE

32

Przed uruchomieniem urządzenia należy dokładnie przeczytać instrukcję obsługi i zachować ją do wykorzystania w przyszłości.

POLSKI

36

Перед использованием этого устройства внимательно прочитайте настоящую инструкцию по эксплуатации и сохраните ее для дальнейших справок.

PУССКИЙ

40

Перш ніж використовувати цей пристрій, уважно прочитайте цю інструкцію з використання. Збережіть її, щоб звертатися до неї в майбутньому.

УКРАЇНСЬКА

44

ENGLISH

- Read the Operating Instructions carefully for safe use. This manual describes the Operating Instructions of the ON/OFF controller. Read this manual as well as operating instructions applied with indoor units and outdoor units
- **Be sure to read the "Safety precautions" (below) before using.**
- Keep this manual with operating instructions applied with indoor units and outdoor units in a safe place.
- Be sure to keep this manual in a place easily accessible by users. In the case of user change, be sure to give this manual to the new user.

NOTICE

The English text is the original instructions. Other languages are translation of the original instructions.

Safety precautions



WARNING

This symbol refers to a hazard or unsafe practice which can result in severe personal injury or death.



CAUTION

This symbol refers to a hazard or unsafe practice which can result in personal injury or product or property damage.



Matters to be observed



Prohibited matters



WARNING



Do not use this appliance in a potentially explosive atmosphere.



In case of malfunction of this appliance, do not repair by yourself. Contact the sales or service dealer for repair.



In case of emergency, remove the power plug from the socket or switch off the circuit breaker or the means by which the system is isolated from the mains power.





CAUTION



This appliance is intended to be used by expert or trained users in shops in light industry and on farms or for commercial use by lay persons

This appliance can be used by children aged from 8 years and above and persons with reduced physical, sensory or mental capabilities or lack of experience and knowledge if they have been given a previous or instruction concerning use of the appliance in a safe way and understand the hazards involved.



- Do not operate with wet hands
- Do not wash with water.

Note

- This device complies with Part 15 of the FCC Rules. Operation is subject to the following two conditions: (1) This device may not cause harmful interference, and (2) this device must accept any interference received, including interference that may cause undesired operation.
- This equipment has been tested and found to comply with the limits for a Class B digital device, pursuant to Part 15 of the FCC Rules. These limits are designed to provide reasonable protection against harmful interference in a residential installation. This equipment generates, uses, and can radiate radio frequency energy and, if not installed and used according to the instructions, may cause harmful interference to radio communications. However, there is no guarantee that interference will not occur in a particular installation. If this equipment does cause harmful interference to radio or television reception, which can be determined by turning the equipment off and on, the user is encouraged to try to correct the interference by one or more of the following measures:
 - Reorient or relocate the receiving antenna.
 - Increase the separation between the equipment and receiver.
 - Connect the equipment into an outlet on a circuit different from that to which the receiver is connected.
 - Consult the dealer or an experienced radio/TV technician for help.
- FCC Caution: To assure continued compliance, follow the attached installation instructions. Any changes or modifications not expressly approved by the party responsible for compliance could void the user's authority to operate this equipment.

Operating precautions

- Do not load in the following types of places
 - Where there is moisture, oil, or vibration/In direct sunlight/Near heat source
 - Where condensation forms (This can cause malfunctions)
 - Where noise occurs (This can cause incorrect operation.)
- Do not clean with benzene or thinners or wipe with benzoinalcohol (This can cause discoloration or malfunction.)
 - When the unit is very dirty, dampen a cloth in a weak neutral detergent solution, wring thoroughly, and wipe. Wipe with a dry cloth afterwards

Parts and their functions

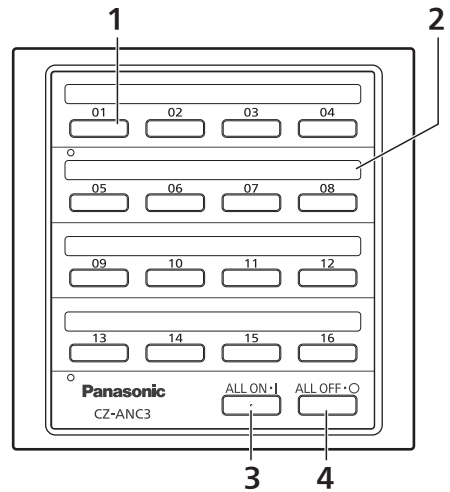

Features

■ Number of connectable units

A maximum of 16 groups and 64 indoor units can be connected to one ON/OFF controller.

■ Control function

ON/OFF (individual or all at once)

■ Start up control

Operation of each group starts at intervals of 1 to 2 seconds when operation is started all at once.

- By connecting a commercially available schedule timer, you can operate weekly programmes

1 ON/OFF button

Press to start or stop individual groups of indoor units
The lamp lights during operation (green).

2 Name plate

Stick a label here to indicate the room or the area.

3 ALL ON button

Press to start all air conditioners

4 ALL OFF button

Press to stop all air conditioners

Using the unit

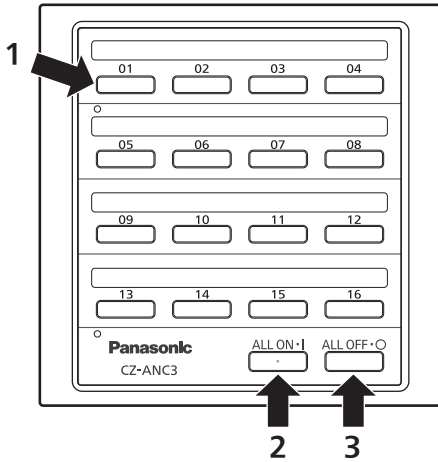

1 To start or stop individual groups of indoor units

Press ON/OFF button corresponding to the group of indoor units

2 To start indoor units in groups numbered between 1 and 16 at the same time

Press the ALL ON button.

The units start operating at intervals of 1 to 2 seconds starting with group number 1.

3 To stop indoor units in groups numbered between 1 and 16 at the same time

Press the ALL OFF button.

- You cannot set the operating mode or temperatures on this unit. Perform those operations from the wired remote controller, infrared remote controller, etc

Using the name plate

This lets you know which rooms or areas the air conditioners you are controlling are in, and you can see the operational status with the indicator lamps

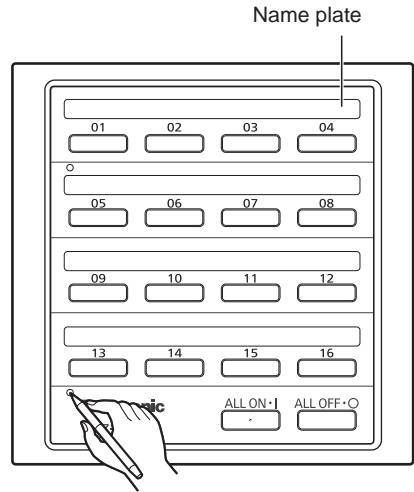

1 Push a pointy object into the hole on the left of the transparent cover to remove the cover.

2 Enter the name of the room or the area on the included writing display label with a pen, then stick on the name plate.

Things to be aware of

If the buttons of this unit are blinking, be aware of the following.

1 If all the buttons from 1 to 16 are blinking fast (at 0.2-second intervals)

This unit is not recognizing indoor units

2 If the buttons blink fast (at 0.2-second intervals) for 15 seconds after this unit is operated

The indoor units of blinking groups do not respond to the operation of this unit.

3 If each button is blinking slowly (at 1-second intervals)

The indoor units of blinking groups are in alarming status

- If the above symptoms persist, consult the dealer.

Specifications













Model No.	CZ-ANC3
Dimensions	(H) 120.5 mm x (W) 121.5 mm x (D) 14 + 51.1 mm
Weight	500 g
Temperature/ Humidity range	0 °C to 40 °C / 20% to 80% (no condensation) *Indoor use only.
Power Source	Single phase 100–240 V ~ 50/60 Hz
Power consumption	Max 4.0 W
Number of connected indoor units	Up to 16 groups (64 units)

- Lisez attentivement le Mode d'emploi pour une utilisation en toute sécurité. Ce manuel décrit le Mode d'emploi du contrôleur marche/arrêt. Lisez ce manuel ainsi que le mode d'emploi fourni avec les unités intérieures et les unités extérieures.
- **Veillez à lire les « Consignes de sécurité » (ci-dessous) avant l'utilisation.**
- Consultez ce manuel avec le mode d'emploi fourni avec les unités intérieures et les unités extérieures.
- Veillez à obtenir ce manuel dans un endroit facile d'accès pour l'utilisateur. En cas de changement d'utilisateur, veuillez à donner ce manuel au nouvel utilisateur.

NOTIFICATION

Le texte anglais correspond aux instructions d'origine. Les autres langues sont les traductions des instructions d'origine.

Consignes de sécurité

 AVERTISSEMENT Signale un danger ou une pratique dangereuse susceptible de blesser gravement ou mortellement.	 MISE EN GARDE Signale un danger ou une pratique dangereuse susceptible de blesser ou d'endommager le matériel.
 Points à observer	 Actions interdites
 AVERTISSEMENT	
 Ne pas intervenir sur l'appareil dans un milieu où pourraient être troublés des personnes âgées ou handicapées	
 En cas de dysfonctionnement de l'appareil, ne le réparez pas vous-même. Contactez le revendeur ou le service d'assistance pour faire réparer l'appareil.	
 En cas d'urgence, enlevez la fiche d'alimentation de la prise ou coupez le disjoncteur ou les voyants par lesquels le système est alimenté du circuit électrique. 	
 MISE EN GARDE	
 Cet appareil est destiné à être utilisé par des experts ou des utilisateurs formés dans des magasins d'industrie légère et dans des fermes ou pour un usage commercial par des profanes <hr/> Cet appareil peut être utilisé par des enfants âgés d'au moins 8 ans et par des personnes ayant des capacités physiques ou mentales réduites ou un manque d'expérience et de connaissances à condition d'être surveillés ou d'avoir reçu des instructions concernant l'utilisation de l'appareil en toute sécurité et de comprendre les dangers que cela implique.	
 <ul style="list-style-type: none"> • Ne pas utiliser avec les mains mouillées • Ne pas laver à l'eau. 	

Précautions de fonctionnement

- Ne l'insérez pas aux endroits suivants
 - Les endroits contenant des moisissures de l'huile, ou des vibrations rayonnantes directes du soleil/à proximité de sources de chaleur/ où il y a de la condensation. (Cela peut provoquer des dysfonctionnements)
 - Des endroits où il peut y avoir du bruit. (Cela peut compromettre le bon fonctionnement.)
- Ne nettoyez pas au brossage ni avec des seaux ou des chiffons imbibés de produit chimique. (Cela peut causer une décoloration ou un dysfonctionnement.)
 - Lorsque l'unité est partiellement allumée, humidifiez un chiffon d'un détergent neutre doux tordez le bien puis nettoyez. Terminez en passant un chiffon sec.

Parties et leurs fonctions

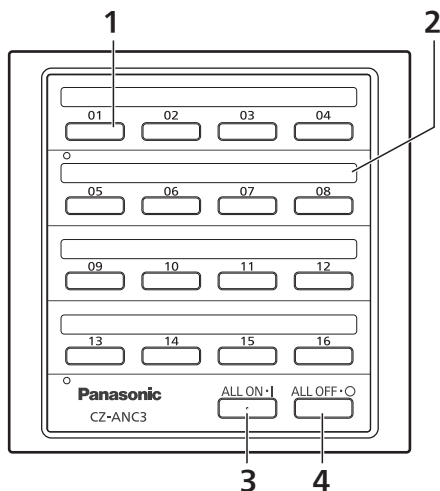

Fonctionnalités

■ Nombre d'unités susceptibles d'être connectées

Un maximum de 16 groupes et de 64 unités intérieures peuvent être connectées à un contrôleur marche/arrêt.

■ Fonction de contrôle

Marche/Arrêt (individuel ou tout ensemble)

■ Contrôle au démarrage

Chaque groupe se met en marche à intervalles de 1 à 2 secondes lorsqu'ils sont tous mis en marche simultanément.

- En fonctionnant une minuterie de programmation en fonction dans le mode , vous pouvez gérer des programmes hebdomadaires

1 Bouton Marche/Arrêt

Pressez pour démarrer ou arrêter des groupes individuels d'unités intérieures. Le voyant s'allume pendant le fonctionnement (arrêt).

2 Plaque signalétique

Collez une étiquette ici pour indiquer la pièce ou la zone.

3 Touche ALL ON

Pressez le bouton pour démarrer tous les climatiseurs.

4 Touche ALL OFF

Pressez le bouton pour arrêter tous les climatiseurs.

Utilisation de l'unité

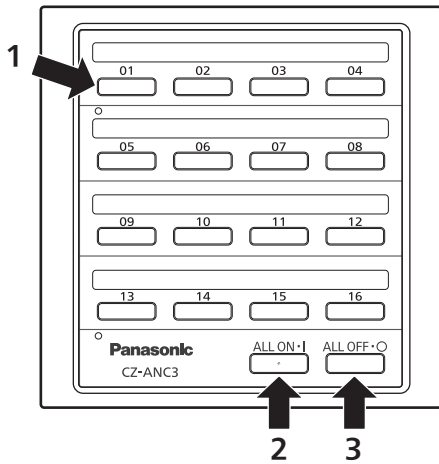

1 Pour démarrer ou arrêter des groupes individuels d'unités intérieures

Pressez le bouton Marche/Arrêt correspondant au groupe d'unités intérieures.

2 Pour démarrer simultanément des unités intérieures dans les groupes numérotés de 1 à 16

Pressez la touche ALL ON.
Les unités se mettent en marche à intervalles de 1 à 2 secondes en commençant par le groupe numéro 1.

3 Pour arrêter simultanément les unités intérieures dans les groupes numérotés de 1 à 16

Pressez la touche ALL OFF.

- Vous ne pouvez pas régler le mode de fonctionnement ni les températures sur cette unité. Effectuez ces opérations depuis la télécommande à piles, le contrôleur de zone, etc.

Utilisation de la plaque signalétique

Elle vous permet de savoir quels climatisateurs des pièces ou zones sont contrôlés et vous montre l'état opérationnel à l'aide des voyants de fonctionnement.

Plaque signalétique

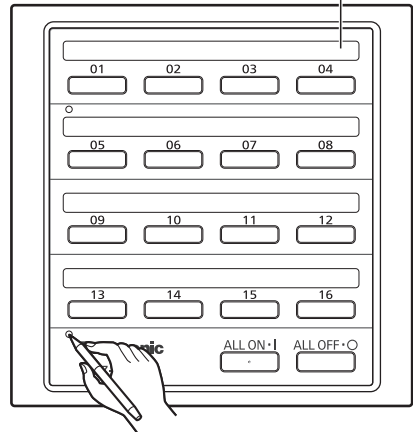

1 Introduisez un objet pointu dans le trou sur la gauche du couvercle transparent pour le retirer.

2 Saisissez le nom de la pièce ou de la zone sur l'étiquette d'affichage incluse avec un stylo, puis collez la sur la plaque signalétique.

Important

Si les touches de cette unité baignent, contrôlez les éléments suivants

1 Si toutes les touches de 1 à 16 baignent rapidement (à des intervalles de 0,2 secondes)

Cette unité ne reconnaît pas les unités intérieures

2 Si les touches baignent rapidement (à des intervalles de 0,2 secondes) pendant 15 secondes après la mise en marche de cette unité

Les unités intérieures des groupes baignant ne répondent pas aux opérations de cette unité.

3 Si chaque touche baigne lentement (à des intervalles d'1 seconde)

Les unités intérieures des groupes baignants sont dans l'état d'alarme.

● Si les indications persistent, contactez le revendeur.

Spécifications













Modèle n°	CZ-ANC3
Dimensions	(H) 120,5 mm x (L) 121,5 mm x (P) 14 + 51,1 mm
Poids	500 g
Plage de Température/ Humidité	0 °C à 40 °C / 20% à 80% (pas de condensation) *Usage intérieur uniquement.
Source d'alimentation	100 à 240 V monophasé ~ 50/60 Hz
Consommation électrique	Max 4,0 W
Nombre d'unités intérieures connectées	16 groupes maximum (64 unités)

- Lea atentamente las Instrucciones de funcionamiento para un usuario seguro. Este manual describe las Instrucciones de funcionamiento del Controlador de encendido/apagado. Lea este manual y las instrucciones de funcionamiento de miniestufas o en las unidades interiores y las unidades exteriores.
- **Asegúrese de leer las "Precauciones de seguridad" (abajo) antes de utilizar el aparato.**
- Guarde este manual, junto con las instrucciones de funcionamiento de las unidades interiores y las unidades exteriores en un lugar seguro.
- Asegúrese de guardar este manual en un lugar fácilmente accesible para los usuarios. En caso de cambio de usuario, asegúrese de entregar este manual al nuevo usuario.

AVISO

El texto en inglés o en otros idiomas de las instrucciones originales. El resto de los idiomas son traducciones de las instrucciones originales.

Precauciones de seguridad

 <p>ADVERTENCIA</p> <p>Este símbolo hace referencia a un peligro o práctica no segura que pueden producir daños personales graves o, incluso, la muerte.</p>	 <p>PRECAUCIÓN</p> <p>Este símbolo hace referencia a un peligro o práctica no segura que pueden producir daños personales en los productos o en la propiedad.</p>
 <p>Elementos que deben observarse</p>	 <p>Elementos prohibidos</p>
 <p>ADVERTENCIA</p>	
 <p>No utilice este aparato en un entorno potencialmente explosivo.</p>	
 <p>Si el aparato no funciona correctamente, no intente repararlo usted mismo. Póngase en contacto con el vendedor o el servicio técnico para su reparación.</p>	
 <p>En caso de emergencia, retire el enchufe de alimentación de la toma o apague el interruptor del circuito o el medio mediante el cual el sistema queda aislado de la red eléctrica.</p> 	
 <p>PRECAUCIÓN</p>	
 <p>Este aparato está diseñado para ser utilizado por personas cualificadas, en tiendas, fábricas o granjas, o para el uso comercial por parte de personas inexpertas.</p> <hr/> <p>Este producto puede ser utilizado por niños mayores de 8 años y personas con capacidades físicas o sensoriales o mentales reducidas o faltas de experiencia o conocimiento si reciben la supervisión o instrucciones adecuadas respecto al uso seguro del aparato y entienden los riesgos que ello supone.</p>	
 <ul style="list-style-type: none"> ● No utilice en las manos mojadas ● No lavar con agua. 	

Precauciones de funcionamiento

- No o loar en los siguientes tipos de lugares
 - Donde exista humedad, especialmente debajo de las alfombras y bajo la luz directa del sol / Cera de fuentes de calor / Donde se forme condensación (Estos pueden causar un mal funcionamiento.)
 - Donde se produzca ruido (Esto puede causar un funcionamiento incorrecto.)
- No limpiar o beneficiar a diario antes de usar paños químicos (Esto podría provocar dañar la decoración o mal funcionamiento.)
 - Cuando la unidad está muy sucia, humedezca un paño en una solución ligera de detergente neutro, esfórralo bien y limpie. Limpie después con un paño seco.

Partes y sus funciones

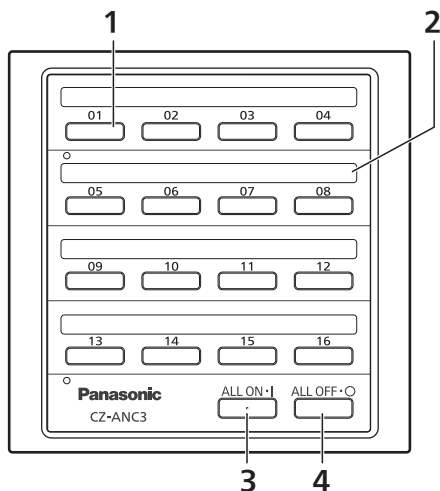

Características

■ Número de unidades que se pueden conectar

Pueden conectarse un máximo de 16 grupos y 64 unidades interiores a un Controlador de pared/apagado.

■ Función de control

ACTIVADO/DESACTIVADO (individualmente o todos de una vez)

■ Control de arranque

El funcionamiento de cada grupo se inicia en intervalos de 1 a 2 segundos cuando se arrancan todos de una vez.

- Si se conecta un temporizador de programación disponible en el mercado podrá operar programas manuales.

1 Botón ACTIVADO/DESACTIVADO

Pulsar para arrancar o detener grupos individuales de unidades interiores. La luz se ilumina durante el funcionamiento (verde).

2 Placa de nombre

Pegar aquí una etiqueta para identificar la habitación o el área.

3 Botón ALL ON

Pulsar para arrancar todos los acondicionadores de aire.

4 Botón ALL OFF

Pulsar para detener todos los acondicionadores de aire.

Uso de la unidad

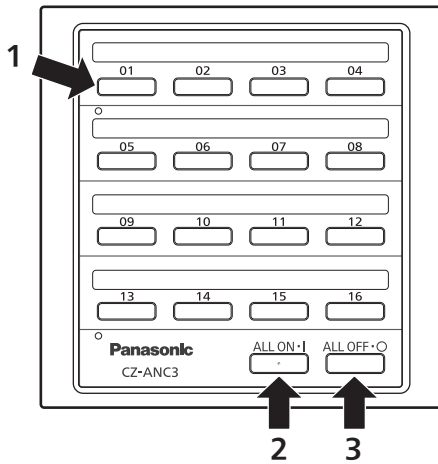

- 1 Para arrancar o detener grupos individuales de unidades interiores
 - Pulse el botón ACTIVADO/DESACTIVADO que responde al grupo de unidades interiores
 - 2 Para arrancar unidades interiores en grupos numerados entre 1 y 16 a la vez
 - Pulse el botón ALL ON.
 - Las unidades comienzan a funcionar en intervalos de 1 a 2 segundos empezando por el grupo número 1.
 - 3 Para detener unidades interiores en grupos numerados entre 1 y 16 a la vez
 - Pulse el botón ALL OFF.
- En esta unidad no puede establecer el modo de funcionamiento o las temperaturas. Realice estas operaciones desde el mando a distancia o en la consola, el control centralizado, etc.

Uso de la placa de nombre

Esto le permitirá saber en qué habitaciones o áreas están los acondicionadores de aire que puede controlar, además de permitir el estado de funcionamiento mediante las luces indicadoras de funcionamiento.

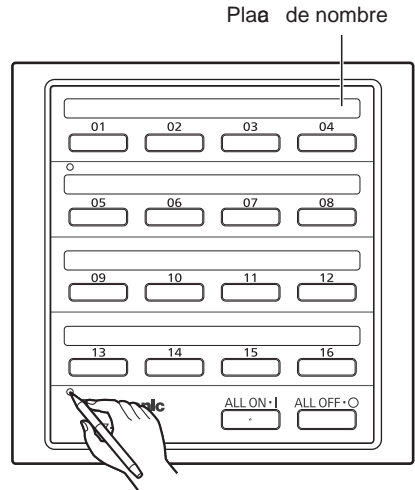

- 1 Introduzca un objeto puntiagudo en el orificio de la izquierda de la cubierta transparente para quitarla.
- 2 Escriba el nombre de la habitación o área en la etiqueta de identificación del interruptor introduciendo un bolígrafo y péguela en la placa de nombre.

Aspectos a tener en cuenta

Si los botones de la unidad parpadean, o pruebe lo siguiente.

- 1 Si todos los botones del 1 al 16, parpadean rápidamente (en intervalos de 0,2 segundos)

La unidad no reemplaza las unidades interiores

- 2 Si los botones parpadean rápidamente (en intervalos de 0,2 segundos) durante 15 segundos tras el funcionamiento de la unidad

Las unidades interiores de los grupos que parpadean no responden al funcionamiento de la unidad.

- 3 Si cada botón parpadea lentamente (en intervalos de 1 segundo)

Las unidades interiores de los grupos que parpadean están en estado de alarma.

- Si los síntomas anteriores persisten, contacte con el distribuidor.

Especificaciones











N.º de modelo	CZ-ANC3
Dimensiones	(Al.) 120,5 mm x (An.) 121,5 mm x (D) 14 + 51,1 mm
Peso	500 g
Rango de temperatura/humedad	0 °C a 40 °C / 20% a 80% (sin condensación) *Solo para uso interior.
Fuente de alimentación	Monofásica de 100 a 240 V ~ 50/60 Hz
Consumo eléctrico	Máx 4,0 W
Número de unidades interiores conectadas	Hasta 16 grupos (64 unidades)

- Lesen Sie die Bedienungsanleitung sorgfältig durch, um das Gerät sicher verwenden zu können. Bei diesem Handbuch handelt es sich um die Bedienungsanleitung der Ein-/Außereuerung. Lesen Sie dieses Handbuch so wie die Bedienungsanleitungen der Innen- und Außengeräte sorgfältig durch.
- **Lesen Sie vor Verwendung unbedingt den Abschnitt "Sicherheitshinweise" (unten).**
- Heben Sie diese Bedienungsanleitung zusammen mit den Bedienungsanleitungen des Innen- und des Außengeräts auf.
- Die Bedienungsanleitung sollte an einem für den jeweiligen Benutzer leicht zugänglichem Ort hinterlegt werden. Bei einem Benutzerwechsel sollte sie dem neuen Benutzer übergeben werden.

HINWEIS

Bei der englischen Textfassung handelt es sich um das Original. Bei den Anleitungen in anderen Sprachen handelt es sich um Übersetzungen des Originals.

Sicherheitshinweise

 <p>WARNUNG</p> <p>Dieses Sicherheitsbild warnt vor einer gefährlichen Situation oder Handlung, bei der die Nichteachtung des Sicherheitshinweises zu schweren Verletzungen oder zum Tod führen kann.</p> <p> Zu beachten</p>	 <p>VORSICHT</p> <p>Dieses Sicherheitsbild warnt vor einer gefährlichen Situation oder Handlung, bei der die Nichteachtung des Sicherheitshinweises zu Verletzungen oder zum Produkt- und Sachschäden führen kann.</p> <p> Zu unterlassen</p>
 <p>WARNUNG</p>	
<p> Das Gerät darf nicht an Orten installiert werden, wo brennbare oder explosive Gase entweichen können.</p>	
<p> Im Falle von Störungen, die einer Reparatur bedürfen, wenden Sie sich bitte an Ihren Fachbetrieb oder den Kundendienst. Führen Sie auf keinen Fall Reparaturen selbst aus.</p>	
<p> Im Notfall ist die Stromzufuhr zum Gerät wie folgt unterbrechen: Ziehen Sie den Netzstecker aus der Steckdose oder betätigen Sie den Sicherungsautomaten bzw. einen anderen, eventuell vorhandenen Trennelement.</p>	
 <p>VORSICHT</p>	
<p> Dieses Gerät ist für eine Nutzung durch Fabrikante oder gewaltlose Nutzer in Gebäuden, Kleinbetrieben und landwirtschaftlichen Betrieben oder für eine kommerzielle Nutzung durch Laien vorgesehen.</p> <p>Das Gerät kann von Kindern ab 8 Jahren, von Personen mit eingeschränkter körperlicher, geistiger oder sensorischer Fähigkeiten sowie von Personen ohne ausreichende Erfahrung und Kenntnis bedient werden, vorausgesetzt, sie werden während der Bedienung beauftragt, über die potenziellen Gefahren aufgeklärt und erhalten eine entsprechende Anleitung zur sicheren Bedienung des Geräts.</p>	
<p> • Bedienen Sie das Gerät nicht mit nassen Händen. • Wachen Sie es nicht mit Wasser.</p>	

Sicherheitsmaßnahmen beim Betrieb

- Platzieren Sie das Gerät nicht an folgenden Orten:
 - An Orten mit Feuchtigkeit, Öl, Vibrationen, direktem Sonnenlicht, Heizkörpern oder Kondensationsformen. (Ansonsten können es zu Funktionsstörungen kommen.)
 - An lauten Orten. (Ansonsten kann es zu fehlerhaftem Betrieb kommen.)
- Verwenden Sie zum Reinigen weder Reinigungsmittel/Verdüner noch Chemiefarbstoffe. (Ansonsten kann es zu Verfärbungen und Funktionsstörungen kommen.)
 - Wenn das Gerät verwendet wird, feuchten Sie ein Tuch in Wasser mit etwas Neutralreiniger an, wringen es gut aus und wischen das Gerät damit ab. Wischen Sie das Gerät danach mit einem trockenen Tuch ab.

Bereiche und ihre Funktionen

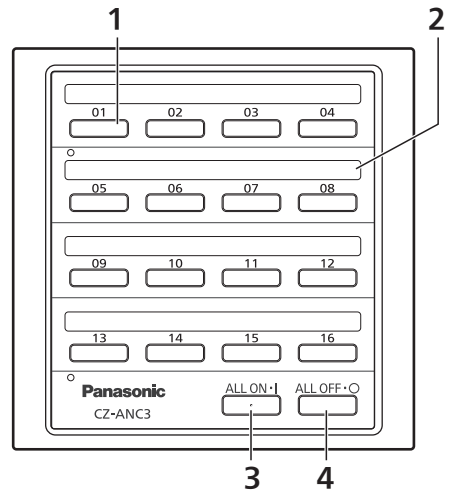

Funktionen

■ Anzahl der Geräte, die angeschlossen werden können

Es können maximal 16 Gruppen und 64 Innengeräte mit einem Ein-/Ausbausteuerelement verbunden werden.

■ Bedienfunktion

EIN/AUS (einzeln oder gleichzeitig)

■ Startsteuerung

Der Betrieb jeder Gruppe beginnt nach Intervallen von 1 bis 2 Sekunden, wenn der Betrieb gleichzeitig gestartet wurde.

- Mithilfe eines Plantimers (im Handel erhältlich) können Sie Wochenprogramme festlegen.

1 EIN/AUS-Taste

Drücken, um einzelne Gruppen von Innengeräten zu starten oder zu stoppen. Die Lampe leuchtet bei Betrieb (grün).

2 Namensfeld

Hier können Sie ein Etikett anbringen, um den Raum/Bereich zu bezeichnen.

3 ALL ON-Taste

Drücken, um alle Klimaanlage zu starten.

4 ALL OFF-Taste

Drücken, um alle Klimaanlage zu stoppen.

Verwenden des Geräts

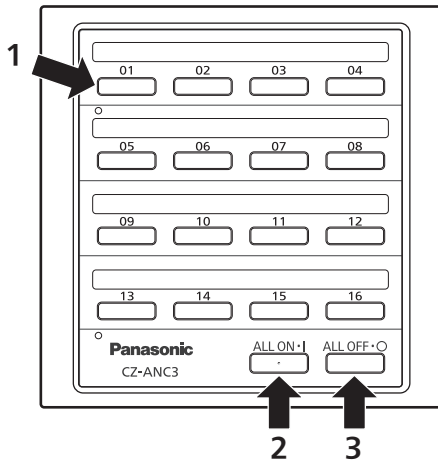

1 Starten/Stoppen einzelner Gruppen von Innengeräten

Drücken Sie die EIN/AUS-Taste, die zur entsprechenden Innengerätegruppe gehört.

2 Starten von Innengeräten in Gruppen mit Nummern zwischen 1 und 16 gleichzeitig

Drücken Sie die ALL ON-Taste.
Die Geräte starten den Betrieb in Intervallen von 1 bis 2 Sekunden. Gruppe Nr. 1 beginnt.

3 Stoppen von Innengeräten in Gruppen mit Nummern zwischen 1 und 16 gleichzeitig

Drücken Sie die ALL OFF-Taste.

- Mit diesem Gerät können keine Betriebsmodi und Temperaturen eingestellt werden. Führen Sie diese Bedienungsvorgänge über Kabelfernbedienung, Sprechsteuerung usw. aus.

Verwenden des Namensschilds

Hier sehen Sie, in welchen Räumen/Bereichen die zu steuernden Klimaanlage sich befinden, und deren Betriebsstatus wird von den Betriebslampe gelampen angezeigt.

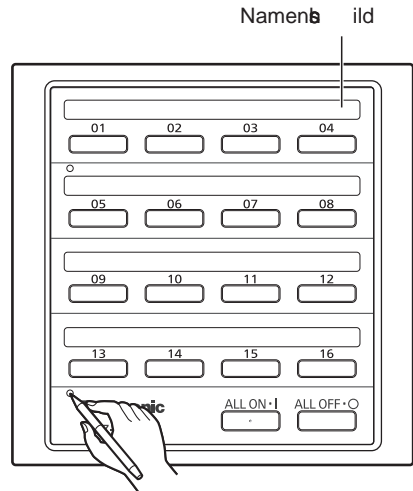

1 Drücken Sie einen beliebigen Gegenstand in das Loch links der durcheinanderliegenden Abdeckungen, um diese zu entfernen.

2 Notieren Sie den Namen des Raumbereichs mit einem Stift auf einer der auswechselbaren Etiketten und kleben Sie es auf das Namensschild.

Beachten Sie Folgendes

Wenn die Taste in dieser Einheit blinkt, überprüfen Sie Folgendes

1 Wenn alle Tasten von 1 bis 16 blinken (in 0,2 Sekunden-Intervallen)

Diese Einheit erkundet nicht die Raumeinheiten.

2 Wenn die Tasten 15 Sekunden nach dem Bedienen dieser Einheit (in 0,2-Sekunden-Intervallen) blinken

Die Innengeräte der blinkenden Gruppen reagieren nicht auf die Bedienung dieser Einheit.

3 Wenn jede Taste langsam blinkt (in 1-Sekunden-Intervallen)

Die Innengeräte der blinkenden Gruppen sind im Alarmstatus

- Wenn die genannten Symptome weiterhin auftreten, wenden Sie sich an den Händler.

Technische Daten









Modell-Nr.	CZ-ANC3
Abmessungen	(H) 120,5 mm x (B) 121,5 mm x (T) 14 + 51,1 mm
Gewicht	500 g
Temperatur/Luftfeuchtigkeitseinsatzbereich	0 °C bis 40 °C / 20% bis 80% (Kein Kondenswasser) *Nur für den Gebrauch in Innenräumen vorgesehen.
Spannungserregung	Einphasig 100 bis 240 V ~ 50/60 Hz
Leistungsaufnahme	Max 4,0 W
Anzahl angebotener Innengeräte	Bis zu 16 Gruppen (64 Geräte)

- Leggere attentamente le Istruzioni per l'uso per la propria sicurezza. Il presente manuale descrive le Istruzioni per l'uso del dispositivo di controllo ON/OFF. Leggere questo manuale e le Istruzioni per l'uso fornite o nelle unità interne e le unità esterne.
- **Assicurarsi di leggere le Precauzioni di sicurezza (sotto) prima dell'utilizzo.**
- Consultare il presente manuale e le Istruzioni per l'uso fornite o nelle unità interne ed esterne in un luogo sicuro.
- Consultare il manuale in un luogo facilmente accessibile agli utenti. In caso di utilizzo da parte di un altro utente, fornire il presente manuale al nuovo utente.

AVVISO

Le istruzioni originali sono rappresentate dal testo in inglese. Le versioni in altre lingue sono traduzioni delle istruzioni originali.

Precauzioni di sicurezza

 <p>ATTENZIONE</p> <p>Questo simbolo si riferisce a rischi o pericoli e non si applica a persone che non sono autorizzate a usare le apparecchiature. Le ferite alla persona o persino la morte.</p>	 <p>CAUTELA</p> <p>Questo simbolo si riferisce a rischi o pericoli e non si applica a persone che non sono autorizzate a usare le apparecchiature. Le ferite alla persona o danni al prodotto o alla proprietà.</p>
 <p>Regole da osservare</p>	 <p>Operazioni proibite</p>
 <p>ATTENZIONE</p>	
 <p>Non utilizzare questo apparecchio in un'atmosfera potenzialmente esplosiva.</p>	
 <p>In caso di malfunzionamento di questo apparecchio, evitare di ripararlo da soli. Contattare il rivenditore o il fornitore di servizi per la riparazione.</p>	
 <p>In caso di emergenza, rimuovere la pila di alimentazione dalla presa o pignorare l'unità tramite l'interruttore di circuito o altro mezzo tramite il sistema può essere il lato dall'alimentazione principale.</p> 	
 <p>CAUTELA</p>	
 <p>Questo apparecchio è stato progettato per essere utilizzato da utenti esperti o addetti in negozi, industrie, leggende o fattorie, o per scopi commerciali da parte di non addetti.</p> <hr/> <p>Questo apparecchio può essere utilizzato da bambini o non più di 8 anni di età e da persone con ridotte capacità fisiche, sensorie e mentali o con scarsa esperienza o conoscenza, se sotto supervisione o se gli sono state date le istruzioni. L'utilizzo sicuro dell'apparecchio, e previsione delle relative responsabilità.</p>	
 <ul style="list-style-type: none"> • Non lavare o non bagnare. • Non lavare o non acqua. 	

Precauzioni per l'uso

- Non posizionate nei luoghi indicati di seguito.
 - Luoghi umidi, umidi o oggetti a vapore/ Luoghi esposti alla luce diretta del sole/ Luoghi vicini a fonti di calore/Luoghi esposti alla formazione di condensa. (Possibili malfunzionamenti.)
 - Luoghi esposti a rumore. (Possibili errori di funzionamento.)
- Non utilizzare benzina, solventi o panni abrasivi per le operazioni di pulizia. (Possibili graffi o malfunzionamenti.)
 - In attesa di lavoro per evitare, inumidire un panno in una soluzione blanda a base di detergente neutro, stendere a fondo e passarlo sull'unità. Terminare l'operazione passando un panno asciutto.

Caratteristiche

■ Numero di unità collegabili

Al dipositoro di controllo ON/OFF possono essere collegati un massimo di 16 gruppi e 64 unità interne.

■ Funzione di controllo

ON/OFF (singolo o simultaneo)

■ Controllo dell'avvio

In attesa di funzionamento simultaneo di tutte le unità, il funzionamento di ciascuna gruppo viene avviato a interalli di 1 - 2 secondi.

- Collegando un timer di programmazione diposibile in commercio, è possibile impostare programmi settimanali.

Parti e loro funzioni

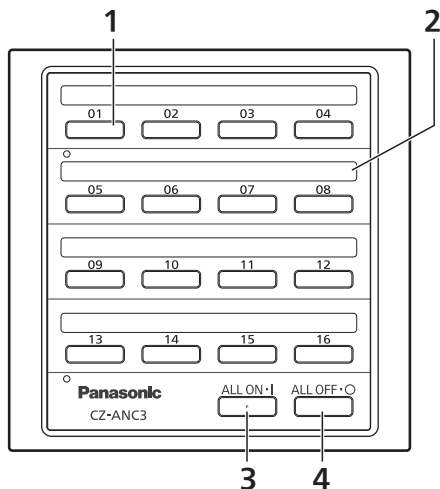

1 Pulsante ON/OFF

Premere per avviare o arrestare singoli gruppi di unità interne.

La spia si accende durante il funzionamento (verde).

2 Targhetta

Applicare un'etichetta qui per indicare la stanza o l'area.

3 Pulsante ALL ON

Premere per avviare tutti i condizionatori.

4 Pulsante ALL OFF

Premere per arrestare tutti i condizionatori.

Utilizzo dell'unità

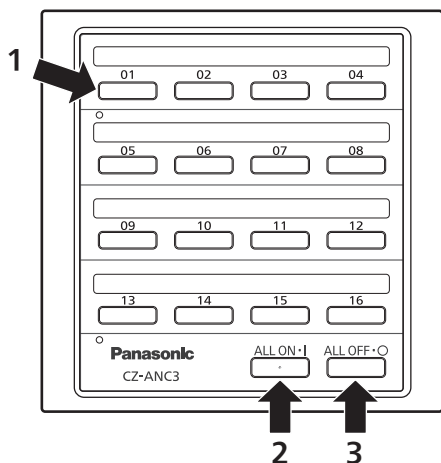

1 Per avviare o arrestare singoli gruppi di unità interne

Premere il pulsante ON/OFF corrispondente al gruppo di unità interne.

2 Per avviare o temporaneamente le unità interne dei gruppi da 1 a 16

Premere il pulsante ALL ON.
Le unità vengono avviate a interalli di 1-2 secondi, a cominciare dal gruppo 1.

3 Per arrestare o temporaneamente le unità interne dei gruppi da 1 a 16

Premere il pulsante ALL OFF.

- Su questa unità non è possibile impostare né la modalità operativa né le temperature. Tali impostazioni possono essere definite tramite il telecomando abilitato, il controller di sistema, ecc.

Utilizzo della targhetta

Le targhette consentono di individuare in quale stanza o area si trova il condizionatore e è possibile controllare; sono inoltre presenti delle pila e indicano lo stato operativo dei condizionatori.

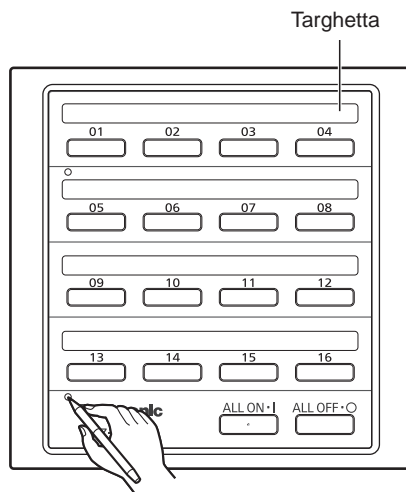

1 Inserire un oggetto appuntito nel foro a sinistra della apertura trapuntata per rimuoverla.

2 Scrivere il nome della stanza o dell'area a penna nell'etichetta a disposizione, quindi applicare l'etichetta sulla targhetta.

Informazioni importanti

Se i pulsanti dell'unità lampeggiano, verificare quanto segue.

1 Se tutti i pulsanti da 1 a 16 lampeggiano rapidamente (a intervalli da 0,2 secondi)

L'unità non funziona nonostante le unità interne.

2 Se i pulsanti lampeggiano rapidamente (a intervalli da 0,2 secondi) per 15 secondi dopo che questa unità è stata azionata

Le unità interne dei gruppi lampeggianti non rispondono al funzionamento di questa unità.

3 Se ciascun pulsante lampeggia lentamente (a intervalli da 1 secondo)

Le unità interne dei gruppi lampeggianti sono in stato di allarme.

- Se i problemi persistono, contattare il rivenditore.

Specifiche













Modello N.	CZ-ANC3
Dimensioni	(H) 120,5 mm x (L) 121,5 mm x (l) 14 + 51,1 mm
Peso	500 g
Intervallo temperatura/umidità	Da 0 °C a 40 °C / da 20% a 80% (Niente condensa) *Solo uso interno.
Fonte di Alimentazione	Fascia di tensione da 100 a 240 V ~ 50/60 Hz
Consumo energia	Massimo 4,0 W
Numero di unità interne o nnes	Fino a 16 gruppi (64 unità)

- Lees de Gebruiksaanwijzing met aandacht voor een veilig gebruik. De handleiding is de Gebruiksaanwijzing van de AAN/UIT Controller. Lees deze handleiding, evenals de gebruiksaanwijzing die bij de binnenunits en de buitenunits wordt meegeleverd.
- **Lees de "Veiligheidsvoorschriften" (onder) voor gebruik.**
- Bewaar deze handleiding op een veilige plaats samen met de gebruiksaanwijzing die met de binnen- en buitenunits wordt geleverd.
- Zorg ervoor dat deze handleiding wordt bewaard op een plaats die gemakkelijk bereikbaar is voor de gebruikers. Bij wijziging van gebruikers, omgeving of dat deze handleiding aan de nieuwe gebruiker wordt overhandigd.

OPMERKING

De Engelse teksten zijn de originele instructies. De andere talen zijn vertalingen van de originele instructies.

Veiligheidsvoorschriften

 <p>WAARSCHUWING</p> <p>Dit apparaat kan schade aanrichten op het lichaam of de dood tot gevolg hebben.</p>	 <p>OPGELET</p> <p>Dit apparaat kan schade aanrichten op het product - of eigendomsaansprakelijkheid tot gevolg hebben.</p>
 <p>Dingen die moeten worden nageleefd</p>	 <p>Dingen die verboden zijn</p>
 <p>WAARSCHUWING</p>	
 <p>Gebruik dit apparaat niet in een mogelijk explosieve omgeving.</p>	
 <p>Herstel dit apparaat niet zelf als het defect is. Neem contact op met de dienst Klantenservice of de dealer of hersteller.</p>	
 <p>Haal in geval van nood de stekker uit het stopcontact of de afsluiter van de roomonderbreker of de middelen waarmee het systeem op het voedingsnetwerk is aangesloten uit.</p> 	
 <p>OPGELET</p>	
 <p>Dit apparaat is bedoeld om te worden gebruikt door ervaren of opgeleide gebruikers in werpleidende, in de industrie en in landbouwbedrijven, of voor commercieel gebruik door leden.</p> <hr/> <p>Dit apparaat kan worden gebruikt door kinderen van 8 jaar en ouder en personen met verminderde lichamelijke, zintuiglijke of geestelijke vermogens of met gebrek aan ervaring en kennis mits deze onder toezicht worden gehouden of het veilige gebruik van het apparaat hen wordt aangeleerd en de betrokken personen begrijpen.</p>	
 <ul style="list-style-type: none"> • Bedien het apparaat niet met natte handen. • Was het apparaat niet met water. 	

Voorzorgsmaatregelen voor de werking

- Stel het apparaat niet op in de volgende plaatsen:
 - Bij aanwezigheid van water, olie of trillingen/In rechte reek van licht/In de buurt van warmtebronnen/Waar anderszins wordt. (Deze plaatsen kunnen defecte tot gevolg hebben.)
 - Waar ruis optreedt. (Dit kan een onjuiste werking tot gevolg hebben.)
- Reinig het niet met benzine en of verdunners en veeg het niet af met een emilieve doekjes (Dit kan ontkeuring of een defecte werking veroorzaken.)
- Als het apparaat erg warm is, wacht dan een doekje met een vacht, neutrale reinigingsoplossing, wring het goed uit en veeg het apparaat schoon. Veeg het na afloop met een droge doek droog.

Onderdelen en functies

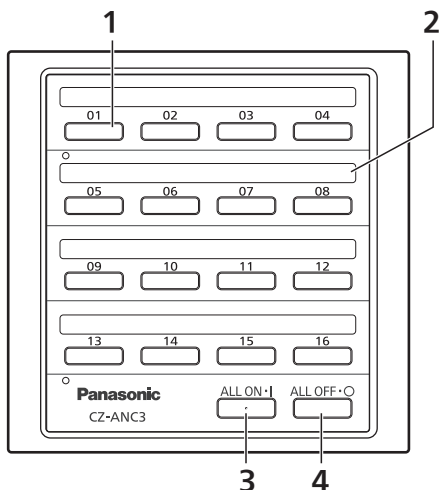

Kenmerken

Aantal te verbinden units

Er kunnen maximaal 16 groepen en 64 binneneenheden met de AAN/UIT Controller verbonden worden.

Regelfunctie

AAN/UIT (afhankelijk van alle tegelijk)

Opstart regelen

De werking van iedere groep start met intermitten 1 tot 2 seconden, wanneer de werking van alle tegelijk gestart wordt.

- Door een in de handel verkrijgbare Tijdtafel te gebruiken, kunt u met weersprogramma's werken.

1 AAN/UIT-knop

Druk erop om de afzonderlijke groepen binneneenheden te starten of te stoppen. De lamp brandt tijdens de werking (groen).

2 Naamplaatje

Plak hier een sticker om de naam of de zone aan te geven.

3 ALL ON-knop

Druk erop om alle airconditioners te starten.

4 ALL OFF-knop

Druk erop om alle airconditioners te stoppen.

Het apparaat gebruiken

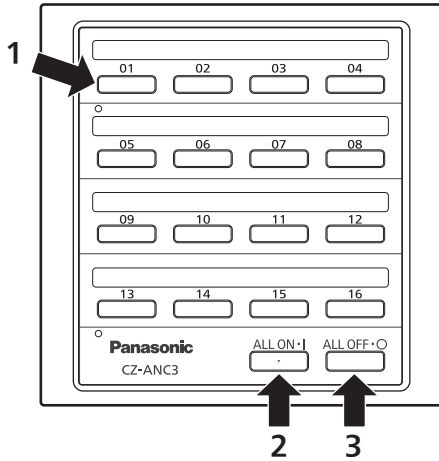

1 Om afzonderlijke groepen binneneenheden te selecteren of te openen

Druk op de AAN/UIT-knop op die overeenkomt met de groep binneneenheden

2 Om de binneneenheden in groepen die van 1 tot 16 genummerd zijn gelijkijdig te selecteren

Druk op de ALL ON-knop.
De eenheden beginnen te werken met intermitterende van 1 tot 2 seconden, te beginnen met groep nummer 1.

3 Om de binneneenheden in groepen die van 1 tot 16 genummerd zijn gelijkijdig te openen

Druk op de ALL OFF-knop.

- U kunt de werkwijze of temperaturen niet op dit apparaat instellen. Voer die handelingen uit met de wired remote controller, draadloze remote controller, enz.

Gebruik van het naamplaatje

Ze laten u weten in welke kamers of zones de airconditioners staan die u kunt regelen en u kunt de werkwijze instellen en aan de hand van de betreffende controlelampjes

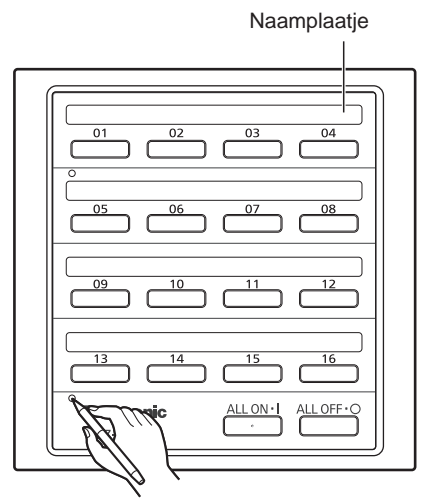

1 Duw een puntig voorwerp in het gat links op de doorzichtige afdekking om de afdekking te verwijderen.

2 Schrijf met een pen de naam van de kamer of de zone op het bijgeleverde label aan het achterblad en plak het daarna op het naamplaatje.

Dingen waar u rekening mee moet houden

Als de knoppen in dit apparaat knippen, ontroleer dan het volgende.

- 1 Als alle knoppen in 1 t/m 16 selectieknippen (op interakties in 0,2 seconde)
Dit apparaat herkent geen binneneenheden
 - 2 Als de knoppen 15 seconden lang selectieknippen (op interakties in 0,2 seconde) nadat dit apparaat bediend is
De binneneenheden knippende groepen reageren niet op de werking van dit apparaat.
 - 3 Als elke knop langzaam knippert (op interakties in 1 seconde)
De binneneenheden knippende groepen gaan in een alarmstatus
- Als de knoppen aan de knoppen aanhouden, neem dan contact op met de verkoper.

Specificaties

Modelnummer.	CZ-ANC3
Afmetingen	(H) 120,5 mm x (B) 121,5 mm x (D) 14 + 51,1 mm
Gewicht	500 g
Temperatuur/vochtigheidsbereik	0 °C tot 40 °C / 20% tot 80% (niet onmiddellijk) *Uitsluitend voor gebruik binnenhuis
Voedingbron	Enkele fase 100 tot 240 V ~ 50/60 Hz
Stroomverbruik	Max 4,0 W
Aantal aansluitbare binneneenheden	Tot maximum 16 groepen (64 eenheden)













PORTUGUÊS

- Leia o manual atentamente as instruções de funcionamento para uma utilização segura. Este manual descreve as instruções de funcionamento do controlador de ligar/desligar. Leia este manual, bem como as instruções de funcionamento fornecidas com as unidades de interior e de exterior.
- **Antes de utilizar, leia as "Precauções de segurança" (em baixo).**
- Guarde este manual, juntamente com as instruções de funcionamento fornecidas com as unidades interiores e com as unidades exteriores num lugar seguro.
- Certifique-se de que guarda este manual num lugar de fácil acesso para todos os utilizadores. Se ocorrer mudança de utilizador, certifique-se de que entrega este manual ao novo utilizador.

AVISO

As instruções foram redigidas originalmente em inglês. As versões noutras línguas são traduções da redação original.

Precauções de segurança

 AVISO Este símbolo refere-se a um perigo ou a uma prática não segura que pode resultar em ferimentos pessoais ou danos ou morte.	 CUIDADO Este símbolo refere-se a um perigo ou a uma prática não segura que pode resultar em ferimentos pessoais ou danos no produto ou materiais.
 Aproxime-se com cuidado	 Aproxime-se proibido
 AVISO	
 Não utilize este aparelho numa atmosfera potencialmente explosiva.	
 Se ocorrer uma avaria ou um defeito, não tente reparar sozinho. Contacte o fornecedor ou o centro de assistência para reparação.	
 Em caso de emergência, retire a ficha de alimentação da tomada ou desligue o disjuntor ou o meio através do qual o sistema fica isolado da fonte de alimentação. 	
 CUIDADO	
 Este aparelho destina-se a ser utilizado por peritos ou utilizadores com formação em estabelecimentos, na indústria ligeira e em quintas, ou para utilização comercial por pessoas não especializadas. Este aparelho pode ser utilizado por crianças a partir dos 8 anos de idade e por pessoas com capacidades físicas e mentais reduzidas ou falta de experiência e conhecimento, e também sem supervisão ou orientação das instruções relacionadas com o uso do aparelho de forma segura e compreenderem os riscos envolvidos.	
 <ul style="list-style-type: none">● Não utilize com as mãos molhadas● Não lave com água.	

Precauções de funcionamento

- Não utilize nos seguintes locais:
 - Onde haja humidade, óleo, vapor brando, luz direta do sol, perto de fontes de calor, onde se forme condensação. (Esta pode dar origem a um mau funcionamento.)
 - Onde haja interferências (isto pode causar um funcionamento incorreto.)
- Não limpe com benzina ou diluentes nem passe com panos químicos (isto pode causar danos locais ou mau funcionamento.)
- Quando a unidade estiver muito suja, embebe um pano com uma solução fraca de detergente neutro, enxágua e passe. No final, passe com um pano seco.

Características

■ Número de unidades conectáveis

Pode ligar um máximo de 16 grupos e 64 unidades de interior a um controlador de ligar/desligar.

■ Função de controlo

Ligar/desligar (indivíduo ou tudo em simultâneo)

■ Controlo de arranque

O funcionamento de cada grupo ou medida intermédia de 1 a 2 segundos quando o funcionamento medida todo em simultâneo.

- Ao ligar um temporizador de programação disponível o mercadamente, pode operar programas e manuais

Peças e as suas funções

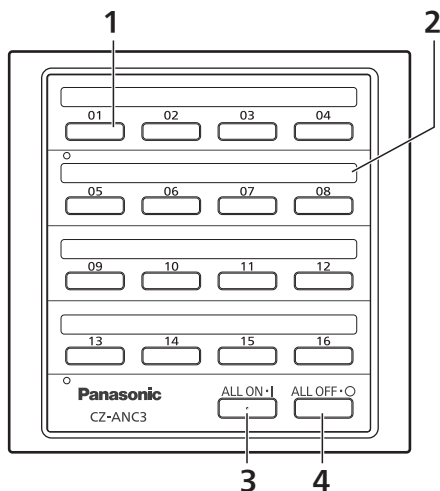

1 Botão de ligar/desligar

Prima para iniciar ou parar grupos individuais de unidades de interior. A luz acende durante o funcionamento (verde).

2 Espaço do nome

Cole aqui uma etiqueta para identificar a divisão ou a área.

3 Botão ALL ON

Prima para ligar todos os aparelhos de ar condicionado.

4 Botão ALL OFF

Prima para desligar todos os aparelhos de ar condicionado.

Usar a unidade

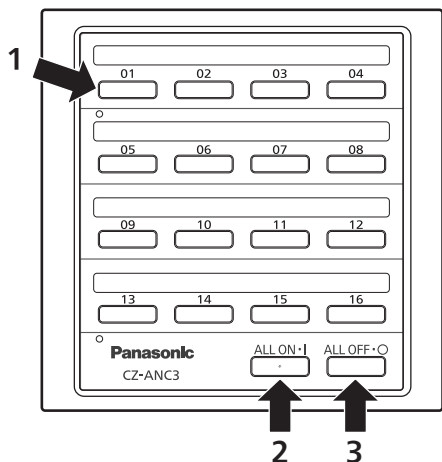

1 Para iniciar ou parar grupos individuais de unidades de interior

Prima o botão de ligar/desligar correspondente ao grupo de unidades de interior.

2 Para iniciar as unidades de interior em grupos numerados de 1 a 16 em simultâneo

Prima o botão ALL ON.
As unidades começam a funcionar em intervalos de 1 a 2 segundos começando o grupo número 1.

3 Para desligar as unidades de interior em grupos numerados de 1 a 16 em simultâneo

Prima o botão ALL OFF.

- Não pode definir o modo de funcionamento nem as temperaturas numa unidade. Efetue as operações a partir do telemando ou fios, controlador do sistema, etc.

Utilizar a placa do nome

Estas permitem-lhe saber em que divisão ou áreas estão montados os aparelhos de ar condicionado que pode controlar, e poderá obter o estado de funcionamento dos indicadores luminosos de funcionamento.

Placa do nome

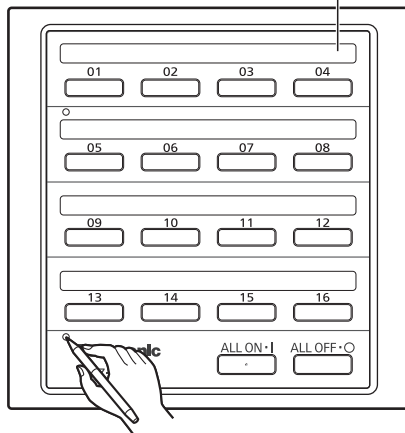

1 Pressione um objeto pontiagudo para dentro do orifício do lado esquerdo da abertura transparente para retirar a tampa.

2 Insira o nome da divisão ou da área na etiqueta do interruptor ou uma etiqueta. Depois cole na placa do nome.

Coisas a que deve prestar atenção

Se os botões desta unidade ficarem intermitentes, verifique o seguinte:

- 1** Se todos os botões de 1 a 16 piscarem rapidamente (intervalos de 0,2 segundos)
Esta unidade não está a reacionar as unidades interiores
 - 2** Se os botões piscarem rapidamente (intervalos de 0,2 segundos) durante 15 segundos depois de esta unidade ser utilizada
As unidades interiores dos grupos intermitentes não respondem ao funcionamento desta unidade.
 - 3** Se a lâmpada piscar lentamente (intervalos de 1 segundo)
As unidades interiores dos grupos intermitentes encontram-se em estado de perigo.
- Se os problemas indicados anteriormente persistirem, contactar o seu revendedor.

Especificações

N.º do modelo.	CZ-ANC3
Dimensões	(A) 120,5 mm x (L) 121,5 mm x (P) 14 + 51,1 mm
Peso	500 g
Intervalo da temperatura/humidade	0 °C a 40 °C / 20% a 80% (sempre em funcionamento) *Apenas utilizar o interior.
Fonte de alimentação	Monofásico, 100 a 240 V ~ 50/60 Hz
Consumo de energia	Máximo de 4,0 W
Número de unidades interiores ligadas	Até 16 grupos (64 unidades)













TÜRKÇE

- Güvenli kullanım için Çalıştırma Talimatlarını dikkatli bir şekilde okuyun. Bu kılavuz AÇMA/KAPAMA kontrol cihazının Çalışma Talimatlarını açıklar. Bu kılavuzu ve iç ve dış ünitelerle birlikte verilen çalışma talimatlarını okuyun.
- **Kullanmadan önce “Güvenlik önlemleri” kısmını (aşağıda) okuduğunuzdan emin olun.**
- Bu kılavuzu ve iç ve dış ünitelerle birlikte verilen çalışma talimatlarını güvenli bir yerde saklayın.
- Bu kılavuzun, kullanıcılar tarafından kolayca erişilebilir bir yerde tutulduğundan emin olun. Kullanıcının değişmesi durumunda, bu kılavuzu yeni kullanıcıya verdiğinizden emin olun.

BİLDİRİM

İngilizce metin orijinal talimatlardır. Diğer diller, orijinal talimatların çevirisidir.

Güvenlik önlemleri

 UYARI Bu simge, ciddi kişisel yaralanma ya da ölüme neden olabilecek tehlikeli durumlara ilişkin bir uygulamayı belirtir.	 DİKKAT Bu simge, kişisel yaralanma veya ürün ya da mülk hasarıyla sonuçlanabilecek tehlikeli veya güvenli olmayan bir uygulamayı belirtir.
 Dikkat edilecek durumlar	 İzin verilmeyen durumlar
 UYARI	
 Bu cihazı, patlama olasılığı olan bir atmosferde kullanmayın.	
 Cihazın arızalanması durumunda kendi kendinize tamir etmeyin. Tamir için satış veya servis bayisiyle iletişime geçin.	
 Acil durumda, güç fişini prizden çekin veya sigortayı ya da sistemi ana şebekeden ayırma yolunu kapatın.	
 DİKKAT	
 Bu cihazın, mağazalarda, hafif sanayi ve çiftliklerde uzman ya da eğitilmiş kullanıcılar veya ticari amaçlar için yetkili kişiler tarafından kullanılması beklenir.	
Bu cihaz, 8 yaş ve üstü çocuklar ve fiziksel, duyuşsal ya da zihinsel engelli veya deneyim eksikliği olan kişiler tarafından, gözetim altında veya cihazın güvenli biçimde kullanımını konusunda eğitim verilmiş olmaları ve içerdiği tehlikeleri anlamaları koşuluyla kullanılabilir.	
	<ul style="list-style-type: none">• Islak ellerle çalıştırmayın.• Suyla yıkamayın.

Çalıştırma önlemleri Parçalar ve işlevleri

- Aşağıdaki alanlara yerleştirmeyin.
 - Nemli, yağlı veya titreşimli alanlar/Doğrudan güneş ışığı alan alanlar/Isı kaynaklarının yakını/Yoğunlaşmanın olduğu alanlar (Ünite arızalanabilir.)
 - Parazitin olduğu alanlar (Ünite hatalı çalışabilir.)
- Benzın ve yağ tinerle temiz emeyin ya da kimyasal bezlerle silmeyin. (Renk değişikliği oluşabilir veya ünite arızalanabilir.)
- Ünite çok tozlandığında zayıf nötr deterjan solüsyonuyla nemlendirilmiş bir bezi iyice sıktıktan sonra üniteyi silin. Daha sonra kuru bir bezle silin.

Özellikler

■ Bağlanabilir ünite sayısı

Tek bir AÇMA/KAPAMA kontrol cihazına maksimum 16 grup ve 64 iç ünite bağlanabilir.

■ Kontrol işlevi

AÇIK/KAPALI (ayrı ayrı veya tek seferde hepsi)

■ Başlatma kontrolü

Hepsi tek seferde çalıştırıldığında her grup 1 – 2 saniyelik aralıklarla başlar.

- Pizama da bulunan bir programlama zamanlayıcı bağlayarak haftalık programları çalıştırabilirsiniz.

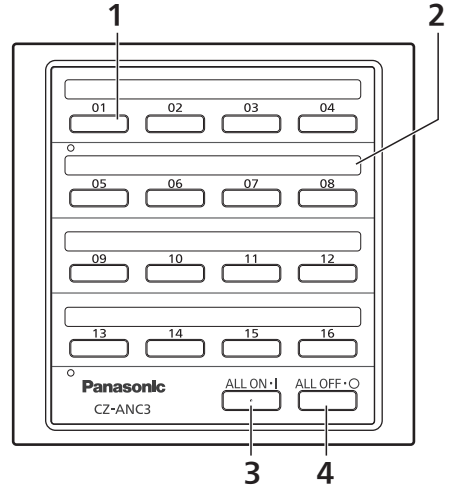

1 AÇIK/KAPALI düğmesi

İç ünite gruplarını ayrı ayrı başlatmak veya durdurmak için basın.
Ünite çalışırken ışık yanar (yeşil).

2 İsim plakası

Buraya odayı veya alanı belirtecek bir etiket yapıştırın.

3 ALL ON düğmesi

Tüm klimaları başlatmak için basın.

4 ALL OFF düğmesi

Tüm klimaları durdurmak için basın.

Ünitenin kullanımı

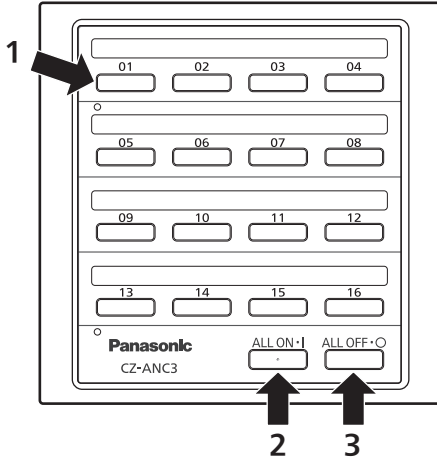

1 İç ünite gruplarını ayrı ayrı başlatmak
durdurmak için
İç ünite grubuna ait AÇIK/KAPALI
düğmesine basın.

2 1 ila 16 arasındaki gruplardaki iç üniteleri
aynı anda başlatmak için
ALL ON düğmesine basın.
Üniteler 1 numaralı gruptan başlayarak
1 – 2 saniyelik aralıklarla çalışmaya başlar.

3 1 ila 16 arasındaki gruplardaki iç üniteleri
aynı anda durdurmak için
ALL OFF düğmesine basın.

- Bu ünite çalışır modu veya sıcaklıklar ayarlanamaz. Bu işlemleri kablolu uzaktan
mandadan, em denetçiden
pabiliriniz

İsim plakasının kullanımı

Bu plaka, kontrol edebileceğiniz klimaların hangi odalarda veya alanlarda bulunduğunu bilmenizi sağlar. Çalışma göstergesi lambalarıyla çalışma durumunu görebilirsiniz.

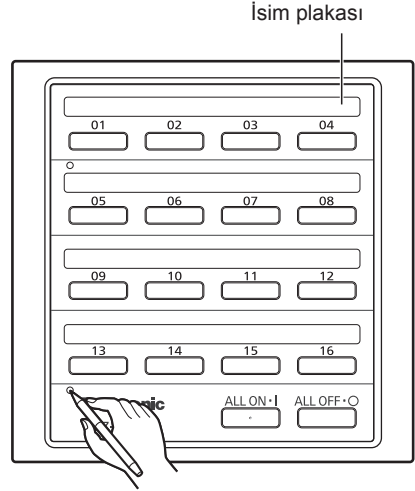

1 Şeffaf kapağın solundaki deliğe sivri uçlu
bir nesne sokarak kapağı çıkarın.

2 Verilen düğme göstergesi etiketine
kalemle oda veya alan adını yazıp isim
plakasına yapıştırın.

Dikkat edilecek hususlar

Bu ünitenin düğmeleri yanıp sönyorsa aşağıdakileri kontrol edin.

1 1 ve 16 arasındaki kadar tüm düğmeler (0,2 saniye aralıklarla) hızlı yanıp sönyorsa

Bu ünite iç üniteleri tanıımıyor.

2 Bu ünite çalıştırıldıktan sonra düğmeler 15 a niç boy na (0,2 a niç aralıklarla) hızlı yanıp sönyorsa

Yanıp sönen grupların iç üniteleri bu ünitenin çalışmasına yanıt vermiyor.

3 Her düğme (1 saniye aralıkla) yavaş yanıp sönyorsa

Yanıp sönen grupların iç üniteleri alarm durumundadır.

● Yukarıdaki durumlar devam ederse satıcınızla temaa geç n.

Teknik Özellikler











Model Numarası	CZ-ANC3
Boyutlar	(Y) 120,5 mm x (G) 121,5 mm x (D) 14 + 51,1 mm
Ağırlık	500 g
Sıcaklık/Nem aralığı	0 °C ila 40 °C / %20 ila %80 (Yoğuşmasız) *Yalnızca iç mekân kullanımı.
Güç Kaynağı	Tek i faz 100 ila 240 V ~ 50/60 Hz
Güç tüketimi	En fazla 4,0 W
Bağlı iç ünite sayısı	16 gruba (64 ünite) kadar

- Przeczytaj uważnie instrukcję obsługi w celu bezpiecznego użytkowania. Niniejszy podręcznik przedstawia instrukcję obsługi sterownika ON/OFF. Przeczytaj ten podręcznik, jak również instrukcję obsługi dostarczone wraz z jednostkami wewnętrznymi i zewnętrznymi.
- **W szczególności, przed rozpoczęciem korzystania z urządzenia, należy przeczytać część „Środki ostrożności” (poniżej).**
- Niniejszą instrukcję obsługi oraz instrukcje dostarczone wraz z urządzeniami wewnętrznymi i zewnętrznymi należy przechowywać w bezpiecznym miejscu.
- Należy wybrać miejsce, które będzie łatwo dostępne dla użytkowników. W przypadku zmiany użytkownika urządzenia należy pamiętać o przekazaniu mu tej instrukcji.

UWAGA

Oryginalnym tekstem instrukcji jest język angielski. Tekst w innych językach jest przekładem tekstu oryginalnego.

Środki ostrożności

 <p>NIEBEZPIECZEŃSTWO</p> <p>Ten symbol odnosi się do zagrożenia lub niebezpiecznych praktyk, które mogą skutkować poważnymi obrażeniami lub śmiercią ludzi.</p>	 <p>OSTRZEŻENIE</p> <p>Ten symbol odnosi się do zagrożenia lub niebezpiecznych praktyk, które mogą skutkować obrażeniami lub uszkodzeniem produktu, lub mienia.</p>
 <p>Wskazania których należy przestrzegać</p>	 <p>Zabronione</p>
 <p>NIEBEZPIECZEŃSTWO</p>	
 <p>Nie używać tego urządzenia w potencjalnie wybuchowej atmosferze.</p>	
 <p>W przypadku niesprawności urządzenia nie naprawiać go samodzielnie. Skontaktować się ze sprzedawcą lub serwisem.</p>	
 <p>W sytuacji awaryjnej wyciągnąć wtyczkę z gniazdka sieciowego lub użyć przycisku wyłączającego obwód (bezpiecznik) lub wyłączyć inne urządzenia odcinające system od zasilania.</p>	
 <p>OSTRZEŻENIE</p>	
 <p>Urządzenie jest przeznaczone do obsługi przez specjalistów lub przeszkolonych użytkowników w sklepach, w przemyśle lekkim, gospodarstwach rolnych lub do użytku komercyjnego przez osoby prywatne.</p> <hr/> <p>Urządzenie może być obsługiwane przez dzieci w wieku co najmniej 8 lat oraz osoby o ograniczonych możliwościach motorycznych i umysłowych lub nieposiadające dostatecznego doświadczenia i wiedzy, jeśli znajdują się pod nadzorem osoby odpowiedzialnej za ich bezpieczeństwo lub osoba ta przekazała im odpowiednie instrukcje dotyczące bezpiecznego korzystania z urządzenia i rozumieją one niebezpieczeństwo związane z jego obsługą.</p>	
 <ul style="list-style-type: none"> • Nie pracować z mokrymi rękami. • Nie czyścić wodą. 	

Środki ostrożności dotyczące eksploatacji

- Nie umieszczać urządzenia w następujących miejscach:
 - Wilgotnych, zaolejonych, narażonych na wibracje lub bezpośrednie nasłonecznienie/w pobliżu źródeł ciepła/gdzie następuje kondensacja (Może to być przyczyną nieprawidłowego działania.)
 - W miejscach narażonych na hałas (Może to być przyczyną nieprawidłowego działania.)
- Nie należy czyścić za pomocą benzenu lub rozcieńczalników. Nie wycierać tkaninami nasyconymi środkami chemicznymi. (Może to być przyczyną zmiany koloru lub nieprawidłowego działania.)
- Gdy urządzenie jest silnie zabrudzone, należy zwilżyć szmatkę w łagodnym i neutralnym detergencie, dokładnie ją wycisnąć i wytrzeć. Następnie przetrzeć suchą szmatką.

Funkcje

■ Liczba jednostek, które można podłączyć

Do sterownika ON/OFF podłączyć można maksymalnie 16 grup oraz 64 jednostek wewnętrznych.

■ Funkcja sterowania

WŁ./WYŁ. (poszczególne urządzenia lub wszystkie jednocześnie)

■ Sterowanie uruchamianiem

Gdy uruchamiane są wszystkie urządzenia jednocześnie, działanie każdej grupy rozpoczyna się w przedziale od 1 do 2 sekund.

- Po podłączeniu dostępnego w handlu zegara programatora możliwa jest obsługa programów tygodniowych.

Części i ich funkcje

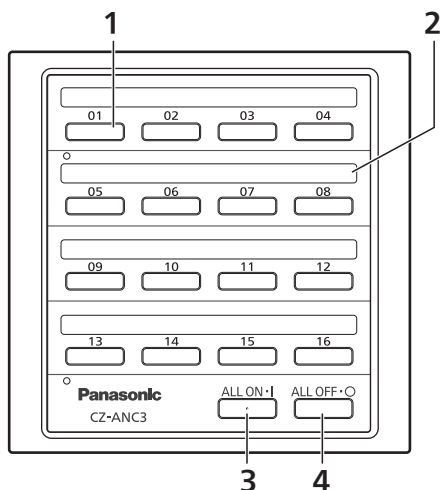

1 Przycisk WŁ./WYŁ.

Naciśnij, aby uruchomić lub zatrzymać poszczególne grupy urządzeń wewnętrznych.

Lampka świeci się podczas pracy (kolor żółty).

2 Tablica z nazwami

Przyklej tu etykietkę, by oznaczyć pomieszczenie lub obrotory.

3 Przycisk ALL ON

Naciśnij, aby uruchomić wszystkie klimatyzatory.

4 Przycisk ALL OFF

Naciśnij, aby zatrzymać wszystkie klimatyzatory.

Korzystanie z urządzenia

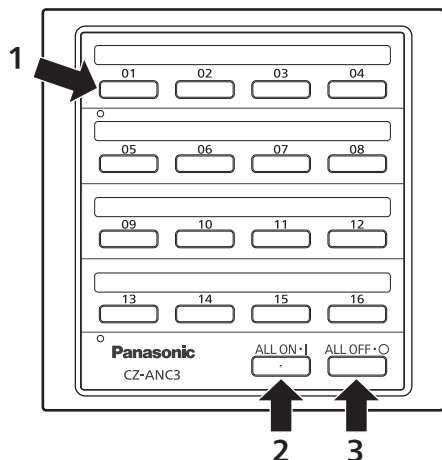

1 Uruchomienie lub zatrzymanie w niektórych grupach urządzeń wewnętrznych

Naciśnij przycisk WŁ./WYŁ. właściwy dla określonej grupy urządzeń wewnętrznych.

2 Aby jednocześnie uruchomić urządzenia wewnętrzne w grupach oznaczonych od 1 do 16

Naciśnij przycisk ALL ON.

Urządzenia uruchamiane są w odstępach od 1 do 2 sekund, począwszy od grupy 1.

3 Aby jednocześnie zatrzymać urządzenia wewnętrzne w grupach oznaczonych od 1 do 16

Naciśnij przycisk ALL OFF.

- Na tym urządzeniu nie można ustawiać trybu pracy lub temperatury. Działania te przeprowadza się za pomocą przewodowego sterownika zdalnego, sterownika ręcznego itp.

Zastosowanie tabliczek i z nazwami

Zawierają informacje, w których pomieszczeniach lub obszarach znajdują się kontrolowane przez urządzenie klimatyzatory. Status pracy można poznać dzięki kontrolkom informującym o działaniu.

Tabliczki z nazwami

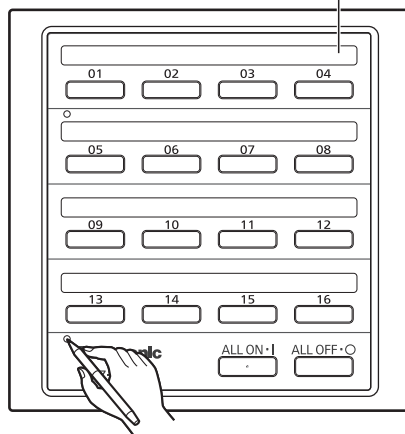

1 Wciśnij ostro zakończony przedmiot w otwór po lewej stronie przycisków, aby zdjąć pokrywę.

2 Korzystając z długopisu, wpisz nazwę pomieszczenia lub obszaru na dołączonej etykiecie, a następnie przyklej etykietę na tabliczce z nazwami.

Warto wiedzieć

Jeśli przyciski tego urządzenia migają, należy sprawdzić:

- 1 Jeśli wszystkie przyciski od 1 do 16 migają szybko (w odstępach 0,2-secundowych)
To urządzenie nie rozpoznaje urządzeń wewnętrznych.
 - 2 Jeśli przyciski migają szybko (w odstępach 0,2-sekundowych) przez 15 sekund po tym, jak to urządzenie zostało uruchomione
Urządzenia wewnętrzne migających grup nie odpowiadają na działanie tego urządzenia.
 - 3 Jeśli każdy przycisk miga wolno (w odstępach 1-sekundowych)
Urządzenia wewnętrzne migających grup znajdują się w stanie alarmu.
- Jeśli powyższe nie ustępuje, należy skontaktować się ze sprzedawcą.

Dane techniczne













Nr modelu	CZ-ANC3
Wymiary	(Wys.) 120,5 mm × (Śr.) 121,5 mm × (Gł.) 14 + 51,1 mm
Masa	500 g
Temperatura/ zakres wilgotności	0 °C do 40 °C / 20% do 80% (bez kondensacji) *Tylko do użytku w pomieszczeniach.
Źródło zasilania	Napięcie 100 do 240 V ~ 50/60 Hz
Zużycie energii	Maks. 4,0 W
Liczba podłączonych urządzeń wewnętrznych	Do 16 grup (64 urządzenia)

- Для безопасного использования внимательно прочитайте инструкцию по эксплуатации. В этом руководстве содержится инструкция по эксплуатации центрального пульта управления Вкл/ Выкл. Прочитайте это руководство и инструкции по эксплуатации, поставляемые вместе с внутренними и внешними блоками.
- **Прежде чем приступать к эксплуатации, обязательно прочитайте раздел «Важные инструкции по безопасности» (ниже).**
- Храните данное руководство, а также инструкции по эксплуатации, идущие в комплекте с внутренними и внешними блоками, в надежном месте.
- Обязательно храните данное руководство в месте, легко доступном пользователям. При смене пользователя обязательно передайте данное руководство новому пользователю.

УВЕДОМЛЕНИЕ

Английский текст является оригинальной инструкцией. Все остальные языки являются переводом оригинальной инструкции.

Важные инструкции по безопасности Класс защиты I

 <p>ПРЕДУПРЕЖДЕНИЕ</p> <p>Этот символ обозначает опасность или опасное действие, которое может стать причиной серьезной травмы или смерти.</p>	 <p>ПРЕДОСТЕРЕЖЕНИЕ</p> <p>Этот символ обозначает опасность или опасное действие, которое может стать причиной серьезной травмы или повреждения изделия либо имущества.</p>
 <p>Правильные действия</p>	 <p>Неправильные действия</p>
 <p>ПРЕДУПРЕЖДЕНИЕ</p>	
 <p>Не используйте данный прибор в потенциально взрывоопасной среде.</p>	
 <p>В случае неисправности прибора, не пытайтесь отремонтировать его самостоятельно. Для проведения ремонта обращайтесь в магазин или сервисный центр.</p>	
 <p>В случае возникновения аварийной ситуации, выключите вилку питания из розетки, выключите автоматический выключатель или воспользуйтесь устройством, отсоединяющим систему от сети электроснабжения.</p> 	
 <p>ПРЕДОСТЕРЕЖЕНИЕ</p>	
 <p>Данный прибор предназначен для использования опытными или обученными пользователями в магазинах, на предприятиях легкой промышленности и на фермах, а также для коммерческого использования неспециалистами.</p> <hr/> <p>Настоящее устройство не предназначено для использования лицами (включая детей) с ограниченными физическими, сенсорными или умственными способностями, а также с недостаточными опытом или осведомленностью, за исключением случаев, когда они находятся под наблюдением или получают инструкции относительно использования устройства от лица, отвечающего за их безопасность. Необходимо следить за детьми, чтобы они не играли с устройством.</p>	
 <ul style="list-style-type: none"> ● Не касайтесь прибора мокрыми руками. ● Не мойте водой. 	

Предостережения по эксплуатации

- Не размещайте устройство в следующих местах:
 - где присутствует влага, масла, вибрация, прямой солнечный свет, вблизи источников тепла, в местах образования конденсата (эти факторы могут привести к неисправности устройства);
 - с высоким уровнем шума (это может привести к неправильному функционированию устройства).
- Не используйте для чистки бензин или разбавители, а также синтетические ткани. (Это может привести к обесцвечиванию или неисправности.)
 - В случае сильного загрязнения устройства увлажните ткань раствором слабого нейтрального моющего средства, тщательно выжмите ее и протрите устройство. После этого протрите устройство сухой тканью.

Функции

■ Количество подключаемых блоков

К одному центральному пульту управления Вкл/Выкл можно подключить не более 16 групп и 64 внутренних блоков.

■ Функция управления

Включение/выключение (отдельных устройств или всех сразу)

■ Начало управления

При одновременном запуске управления всеми устройствами управление каждой следующей группой запускается с интервалами 1 – 2 с.

- Подключив коммерчески доступную проводку таймера, вы можете управлять недельными программами.

Части и их функции

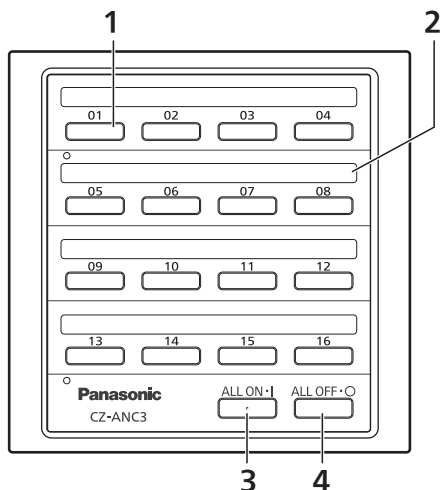

1 Кнопка включения/выключения

Нажмите для запуска или останова отдельных групп внутренних блоков. Включенный блок указывается индикатором (зеленого цвета).

2 Идентификационный щиток

Прикрепите здесь наклейку с обозначением помещения или зоны.

3 Кнопка ALL ON

Нажмите для запуска всех кондиционеров.

4 Кнопка ALL OFF

Нажмите для останова всех кондиционеров.

Использование устройства

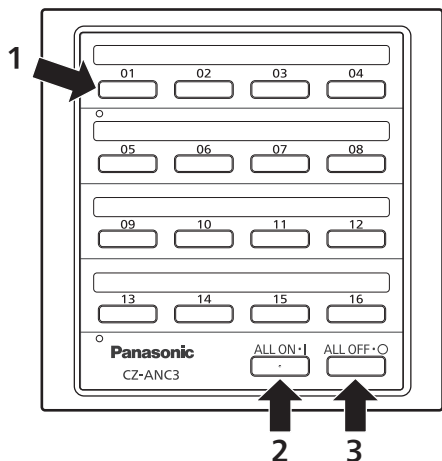

1 Чтобы запустить или остановить отдельные группы внутренних блоков:

Нажмите кнопку включения/выключения данной группы внутренних блоков.

2 Чтобы одновременно запустить внутренние блоки в группах от 1 до 16:

Нажмите кнопку ALL ON.
Устройства начнут запускаться с интервалами 1 – 2 с, начиная с группы 1.

3 Чтобы одновременно остановить внутренние блоки в группах от 1 до 16:

Нажмите кнопку ALL OFF.

- В этом устройстве не предусмотрены функции задания режима работы или температур. Для выполнения этих операций необходимо использовать проводной пульт дистанционного управления, системный контроллер и т. п.

Использование идентификационного щитка

Эти щитки используются для идентификации помещений или зон, в которых размещены управляемые кондиционеры, рабочее состояние которых указывается индикаторами.

Идентификационный щиток

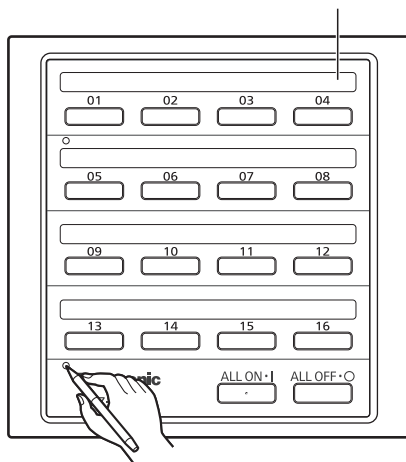

1 Надавите острым предметом в отверстие на левой стороне прозрачной крышки и снимите крышку.

2 Напишите название помещения или зоны на поставляемой в комплекте наклейке конкретного выключателя и нанесите наклейку на идентификационный щиток.

О чем следует помнить

Если кнопки этого устройства мигают, проверьте следующее.

1 Если все кнопки с 1 по 16 мигают быстро (с интервалом 0,2 секунды)

Это устройство не распознается внутренними блоками.

2 Если кнопки мигают быстро (с интервалом 0,2 секунды) в течение 15 секунд после запуска этого устройства

Внутренние блоки мигающих групп не отвечают на команды этого устройства.

3 Если каждая кнопка мигает медленно (с интервалом 1 секунда)

Внутренние блоки мигающих групп находятся в состоянии тревоги.

- Если указанные выше признаки неисправности не исчезают, обратитесь к дилеру.

Технические характеристики







Номер модели	CZ-ANC3
Габариты	(В) 120,5 мм × (Ш) 121,5 мм × (Г) 14 + 51,1 мм
Вес	500 г
Диапазон температуры/влажности	от 0 °С до 40 °С / от 20% до 80% (без конденсата) *Только при использовании в помещении.
Источник питания	Одна фаза, от 100 до 240 В ~ 50/60 Гц
Потребление энергии	Макс. 4,0 Вт
Количество подключаемых внутренних блоков	До 16 групп (64 блока)

- Уважно прочитайте Інструкцію з використання для безпечної експлуатації пристрою. У цьому посібнику наведено інструкції з використання пульта Вкл/Викл. Прочитайте цей посібник, а також інструкції з використання, що постачаються з внутрішніми й зовнішніми блоками.
- **Обов'язково ознайомтеся з розділом «Запобіжні заходи» (нижче) перед використанням.**
- Зберігайте цей посібник з інструкцією з використання, що входить до комплекту внутрішніх і зовнішніх блоків, у надійному місці.
- Тримайте цей посібник в доступному для користувачів місці. В разі зміни користувача обов'язково передайте цей посібник новому користувачеві.

ПРИМІТКА

Мовою оригіналу інструкції є англійська. Інструкції на всіх інших мовах є перекладами з мови оригіналу.

Запобіжні заходи

 ЗАСТЕРЕЖЕННЯ Цей символ означає небезпечні або ризиковані дії, що можуть призвести до тілесних ушкоджень або смерті.	 ПОПЕРЕДЖЕННЯ Цей символ означає небезпечні або ризиковані дії, що можуть призвести до тілесних ушкоджень або шкоди майну.
 Інструкції, яких потрібно дотримуватися	 Заборонені дії
 ЗАСТЕРЕЖЕННЯ	
 Не використовуйте цей пристрій в потенційно вибухонебезпечній атмосфері.	
 В разі несправності цього приладу не намагайтеся ремонтувати його самостійно. Зв'яжіться з центром продажу або обслуговування для проведення ремонту.	
 В разі непередбаченого випадку витягніть вилку з розетки або вимкніть вимикач чи інший пристрій для вимкнення живлення, щоб ізолювати систему від основного джерела живлення. 	
 ПОПЕРЕДЖЕННЯ	
 Цей пристрій призначений для застосування експертами або підготовленим персоналом в магазинах, на підприємствах легкої промисловості та сільського господарства, або для комерційного використання неспеціалістами. Цей пристрій не призначено для використання особами (у тому числі дітьми) з обмеженими фізичними можливостями, можливостями сприйняття, розумовими здібностями або з недостатнім багажем досвіду та знань. Такі особи можуть користуватися цим пристроєм під наглядом людей, відповідальних за їхню безпеку, або після отримання від цих людей інструкцій щодо користування пристроєм. Необхідно слідкувати за дітьми, щоб вони не бавилися пристроєм.	
 <ul style="list-style-type: none"> • Не користуйтеся пристроєм мокрими руками. • Не мийте пристрій водою. 	

Заходи безпеки під час експлуатації

- Не розташовуйте пристрій у зазначених далі місцях.
 - У приміщеннях із підвищеною вологістю, олією в повітрі або вібрацією; під прямими сонячними променями; поблизу джерел тепла; у приміщеннях, де може утворюватися конденсат (це може призвести до несправності).
 - У приміщеннях із підвищеним рівнем шуму (це може призвести до неправильної роботи).
- Не очищуйте пристрій за допомогою бензолу, розчинників і хімічних волокон (це може призвести до знебарвлення або несправності).
 - Якщо пристрій дуже забруднився, намочіть тканину в слабкому розчині нейтрального мийного засобу, ретельно її викрутіть і протріть пристрій. Потім протріть сухою тканиною.

Функції

■ Кількість пристроїв у мережі

До одного пульта Вкл/Викл одночасно можна підключити щонайбільше 16 груп і 64 внутрішні блоки.

■ Функція керування

УВІМКНЕННЯ/ВИМКНЕННЯ (окремо або всіх разом)

■ Керування запуском

Пристрої кожної групи почнуть вмикатися з інтервалом 1 – 2 секунди, якщо запустити роботу всіх блоків разом.

- За допомогою проводки таймера, яка продається окремо, можна виконувати щотижневі програми.

Елементи та їх функції

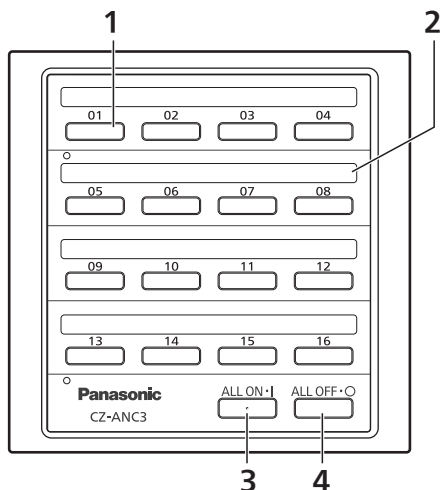

1 Кнопка УВІМКНЕННЯ/ВИМКНЕННЯ

Натисніть, щоб запустити або зупинити окремі групи внутрішніх блоків. Якщо зона працює, індикатор світиться (зеленим).

2 Поле для назви зони

Приклейте тут наклейку, щоб позначити кімнату або зону.

3 Кнопка ALL ON

Натисніть, щоб запустити всі кондиціонери.

4 Кнопка ALL OFF

Натисніть, щоб зупинити всі кондиціонери.

Використання пристрою

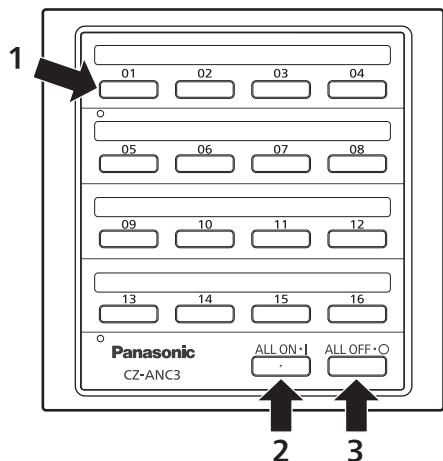

1 Запуск або зупинка окремих груп внутрішніх блоків

Натисніть кнопку УВИМКНЕННЯ/ВИМКНЕННЯ відповідної групи внутрішніх блоків.

2 Одночасний запуск груп внутрішніх блоків 1 – 16

Натисніть кнопку ALL ON.
Пристрої почнуть вмикатися з інтервалом 1 – 2 секунди, починаючи групи 1.

3 Одночасна зупинка груп внутрішніх блоків 1 – 16

Натисніть кнопку ALL OFF.

- На цьому пристрої не можна встановити режим роботи та значення температури. Це можна зробити за допомогою кабельного пульта ДК, системного контролера тощо.

Використання поля для назви зони

Це дає змогу зрозуміти, у яких кімнатах або зонах працюють кондиціонери. Робочий стан позначають спеціальні індикатори.

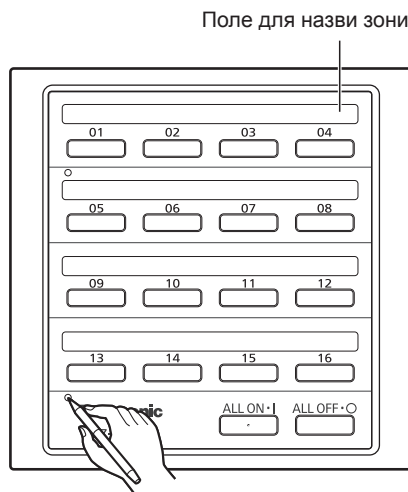

1 Вставте в отвір ліворуч від прозорого покриття гострий предмет, щоб його зняти.

2 Напишіть ручкою назву кімнати або зони на наклейці для дисплея перемикачання з комплекту, а потім наклейте її в поле для назви зони.

Застереження

Якщо кнопки цього пристрою блимають, перевірте таке.

1 Якщо усі кнопки з 1 по 16 блимають швидко (із інтервалом 0,2 секунди)

Цей пристрій не розпізнає внутрішні блоки.

2 Якщо кнопки блимають швидко (із інтервалом 0,2 секунди) протягом 15 секунд після запуску цього пристрою

Внутрішні блоки груп, що блимають, не відповідають на команди цього пристрою.

3 Якщо кожна кнопка блимає повільно (із інтервалом 1 секунда)

Внутрішні блоки груп, що блимають, перебувають у стані тривоги.

- Якщо зазначені ознаки не зникають, зверніться до дилера.

Специфікація

№ моделі	CZ-ANC3
Розміри	(В) 120,5 мм × (Ш) 121,5 мм × (Г) 14 + 51,1 мм
Вага	500 г
Діапазон робочих температур/ вологості	від 0 °С до 40 °С / від 20% до 80% (Відсутність конденсату) *Тільки для використання всередині приміщень.
Джерело живлення	Однофазне 100–240 В ~ 50/60 Гц
Споживана потужність	До 4,0 Вт
Кількість внутрішніх блоків, які можна підключити	До 16 груп (64 блоків)

Информация для пользователей в РФ

Изготовитель:

Панасоник Корпорэйшн
1006 Кадома, Кадома Сити, Осака, Япония

Импортер на территории РФ:

ООО «Панасоник Рус», РФ, 115191, г. Москва, ул. Большая
Тульская, д. 11, 3 этаж.

< Предупреждение >

Следуйте нижеприведенным правилам, если иное не указано в других документах.

1. Устанавливайте прибор на твердой плоской поверхности, за исключением отсоединяемых или несъемных частей.
2. Хранить в сухом, закрытом помещении.
3. Во время транспортировки не бросать, не подвергать излишней вибрации или ударам о другие предметы.
4. Утилизировать в соответствии с национальным и/или местным законодательством.

Правила и условия реализации не установлены изготовителем и должны соответствовать национальному и/или местному законодательству страны реализации товара.

Информация для користувачів в Україна

Декларація про Відповідність
Вимогам Технічного Регламенту Обмеження Використання деяких Небезпечних Речовин в електричному та
електронному обладнанні
(затвердженого Постановою №1057 Кабінету Міністрів України)

Виріб відповідає вимогам Технічного Регламенту Обмеження Використання деяких Небезпечних Речовин в електричному та електронному обладнанні (ТР ОБНР).

Вміст небезпечних речовин у випадках, не обумовлених в Додатку №2 ТР ОБНР, :

1. свинець (Pb) - не перевищує 0,1wt % ваги речовини або в концентрації до 1000 частин на мільйон;
2. кадмій (Cd) - не перевищує 0,01wt % ваги речовини або в концентрації до 100 частин на мільйон;
3. ртуть (Hg) - не перевищує 0,1wt % ваги речовини або в концентрації до 1000 частин на мільйон;
4. шестивалентний хром (Cr6+) - не перевищує 0,1wt % ваги речовини або в концентрації до 1000 частин на мільйон;
5. полібромбіфеноли (ПВВ) - не перевищує 0,1wt % ваги речовини або в концентрації до 1000 частин на мільйон;
6. полібромдефенілові ефіри (PBDE) - не перевищує 0,1wt % ваги речовини або в концентрації до 1000 частин на мільйон.

Уповноважений Представник:

ТОВ «ПАНАСОНІК УКРАЇНА ЛТД»
провулок Охтирський, будинок 7,
місто Київ, 03022, Україна



"Information for users in the Republic of Kazakhstan" in Kazakh language

Қазақстан Республикасы территориясындағы өнім сапасы бойынша наразылықтарды қабылдайтын уәкілетті ұйым:

Панасоник Маркетинг ТМД АҚ өкілдігі, Қазақстан, 050010, Алматы қ., Достық даңғылы 192, 3-ші қабат

Panasonic ақпарат орталығы:

+7 (727) 330-88-07 – Алматы қ. мен Қырғызстаннан қоңырау шалу үшін.

8-800-0-809-809 – Қазақстан аумағында жергілікті ұялы байланыс пен қалалық операторларынан тегін қоңырау шалу.

Информация для пользователей в Республике Казахстан

Организация, уполномоченная на принятие претензий по качеству продукции на территории Республики Казахстан:

Представительство АО "Панасоник Маркетинг СНГ" Казахстан, 050010 г. Алматы, Проспект Достык 192, 3-й этаж.

Информационный центр Panasonic:

+7 (727) 330-88-07 – Для звонков из г. Алматы и Киргизстана.

8-800-0-809-809 – бесплатный звонок с городских и мобильных телефонов местных сотовых операторов в пределах Казахстана.

<Ескерту>

Егер басқа жолдама құжаттарда көрсетілмеген жағдайда, төмендегі шарттарды орындаңыз.

1. Тегіс, берік бетке орналастырыңыз, тек алынатын бөлшектер немесе қозғалмайтын бөлшектерден басқа.
2. Жабық және құрғақ жерде сақтау керек.
3. Тасылмалдауды құлатусыз, аса вибрациясыз және басқа заттарға соғусыз жасау керек.
4. Көдеге жаратуды ұлттық және жергілікті заңдарға сәйкес жасау керек.

Сату шарттары өндірушімен орнатылмаған және мемлекеттің тауарды пайдаланудың ұлттық немесе жергілікті заңдарына сай болуы керек.

Authorized representation in EU
Panasonic Testing Centre
Panasonic Marketing Europe GmbH
Winkelgring 15, 22525 Hamburg, Germany