



## Basic Operating Instructions

### Mode d'emploi de base

### Kurz-Bedienungsanleitung

### Digital Wireless Stereo Earphones

### Écouteurs stéréo sans fil numériques

### Digitale drahtlose Stereo-Ohrhörer

Model No. / Modèle No. / Modell Nr.  
**RZ-S500W**  
**RZ-S300W**

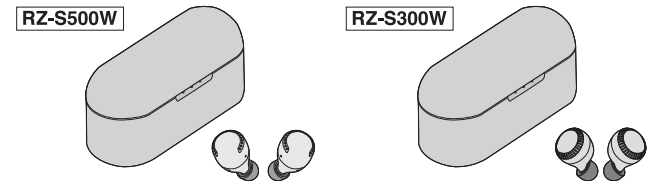

E

Manufactured by:  
Panasonic Corporation  
Kadoma, Osaka, Japan  
Authorized Representative in Europe:  
Panasonic Marketing Europe GmbH  
Panasonic Testing Centre  
Winsberginger 15, 22525 Hamburg, Germany



Panasonic Corporation  
<http://www.panasonic.com>  
© Panasonic Corporation 2020

PNQW5812ZA  
F0320SR0

Thank you for purchasing this product.  
Please read these instructions carefully before using this product, and save this manual for future use.

Merci d'avoir porté votre choix sur cet appareil.  
Veuillez lire attentivement les présentes instructions avant d'utiliser ce produit, et conserver ce manuel pour utilisation ultérieure.

Wir danken Ihnen, dass Sie sich für dieses Produkt unseres Hauses entschieden haben.  
Bitte lesen Sie diese Anleitung vor der Inbetriebnahme dieses Produkts aufmerksam durch, und bewahren Sie dieses Handbuch für spätere Bezugnahme griffbereit auf.

#### For the United Kingdom and Ireland customers

**Sales and Support Information**  
**Customer Communications Centre**  
• For customers within the UK: 0344 844 3899  
• For customers within Ireland: 01 229 8333  
• Monday – Friday 9:00 am – 5:00 pm (Excluding public holidays)  
• For further support on your product, please visit our website: [www.panasonic.co.uk](http://www.panasonic.co.uk)

**Direct Sales at Panasonic UK**  
• Order accessory and consumable items for your product with ease and confidence by phoning our Customer Communications Centre Monday – Friday 9:00 am – 5:00 pm (excluding public holidays)  
• Or go on line through our Internet Accessory ordering application at [www.psc-europe.com](http://www.psc-europe.com).  
• Most major credit and debit cards accepted.  
• All enquiries transactions and distribution facilities are provided directly by Panasonic UK.  
• It couldn't be simpler.  
• Also available through our Internet is direct shopping for a wide range of finished products. Take a browse on our website for further details.

#### For Australia

**Panasonic Australia Pty. Ltd. 11 Innovation Road, Macquarie Park NSW 2113**  
Provides a 12 month parts & labour warranty on this product for manufacturing defects from date of purchase. In addition to your rights under this warranty, Panasonic products come with consumer guarantees that cannot be excluded under the Australian Consumer Law. If there is a major failure with the product, you can reject the product and elect to have a refund or to have the product replaced or if you wish you may elect to keep the goods and be compensated for the drop in value of the goods. You are also entitled to have the product repaired or replaced if the product fails to be of acceptable quality and the failure does not amount to a major failure.  
For full details or to claim warranty please contact Panasonic Customer Care on 132 600 or visit [www.panasonic.com.au](http://www.panasonic.com.au)

PRO-031-F10 Issue 2.0 August 2016

#### For Thailand only

This telecommunication equipment conforms to NTC/NBTC technical requirement.

#### For Singapore only

Complies with MDA Standards DB01017

#### English

More detailed operating instructions are available in "Operating Instructions (PDF format)".  
To read it, download it from the website. (→ below)  
• Click the desired language.

**Frenchais**  
Des instructions plus détaillées sont disponibles dans le "Mode d'emploi (format PDF)".  
Pour en prendre connaissance, téléchargez-le depuis le site Web. (→ ci-dessous)  
• Cliquez sur la langue désirée.

**Deutsch**  
Eine detailliertere Bedienungsanleitung steht unter "Bedienungsanleitung (PDF-Format)" zur Verfügung.  
Laden Sie sie zum Lesen von der folgenden Webseite herunter. (→ weiter unten)  
• Klicken Sie auf die gewünschte Sprache.

#### English

Expressions used in this document

- The product illustrations may differ from the actual product.
- Unless otherwise indicated, illustrations in these operating instructions are of RZ-S500W.

**Marks denoting model names**

- Functionality differences between models are indicated with the model marks below.

RZ-S500W RZ-S500W RZ-S300W RZ-S300W

#### Frenchais

Expressions utilisées dans ce document

- Les illustrations de produit peuvent différer de l'apparence réelle du produit.
- Sauf indication contraire, les illustrations contenues dans ce mode d'emploi sont celles du modèle RZ-S500W.

**Symboles différenciant les noms de modèle**

- Les différences de fonctionnalité entre les modèles sont indiquées par les symboles ci-dessous.

RZ-S500W RZ-S500W RZ-S300W RZ-S300W

#### Deutsch

In diesem Dokument verwendete Symbole

- Die Produktabbildungen können vom tatsächlichen Produkt abweichen.
- Siefern nicht anders angegeben, beziehen sich die Abbildungen in der Bedienungsanleitung auf das Modell RZ-S500W.

**Kennzeichnung von Modellnamen**

- Funktionsunterschiede zwischen den Modellen sind mit den folgenden Modellbezeichnungen gekennzeichnet.

RZ-S500W RZ-S500W RZ-S300W RZ-S300W

#### English

Using the app "Panasonic Audio Connect"

By creating a Bluetooth® connection with a smartphone on which the "Panasonic Audio Connect" app (free of charge) is installed, you can enjoy a wide variety of functions, such as different customised settings and software updates for this unit.

- For information, refer to "Operating Instructions (PDF format)".

#### Frenchais

Utilisation de l'appli "Panasonic Audio Connect"

En établissant une connexion Bluetooth® avec un smartphone sur lequel l'application "Panasonic Audio Connect" (gratuite) est installée, vous pouvez bénéficier d'une grande variété de fonctions, comme différents réglages personnalisés et des mises à jour logicielles pour cet appareil.

- Pour avoir des informations, consultez le "Mode d'emploi (format PDF)".

#### Deutsch

Verwenden der App "Panasonic Audio Connect"

Wenn Sie eine Bluetooth®-Verbindung zu einem Smartphone herstellen, auf dem die (kostenlose) "Panasonic Audio Connect"-App installiert ist, können Sie eine Vielzahl von Funktionen nutzen, z. B. verschiedene individualisierte Einstellungen sowie Software-Updates für dieses Gerät.

- Informationen finden Sie unter "Bedienungsanleitung (PDF-Format)".

Android: Google Play

iOS: App Store

#### English

#### Accessories

Please check and identify the supplied accessories.

1 x USB charging cord (RZ-S500W)  
1 x Earpieces set (2 each of sizes XS, S, M, L, and XL) (M size fitted to the earphones) (RZ-S300W)  
1 x Earpieces set (2 each of sizes XS, S, M, and L) (M size fitted to the earphones) (RZ-S300W)

#### Safety precautions

- Unit**  
**WARNING:**  
To reduce the risk of fire, electric shock or product damage,  
Do not place this unit to rain, moisture, dripping or splashing.  
Do not expose objects filled with liquids, such as vases, on this unit.  
Do not use unapproved accessories.  
Do not remove covers.  
Do not repair this unit by yourself. Refer servicing to qualified service personnel.  
Avoid the use in the following conditions  
High or low extreme temperatures during use, storage or transportation.  
Disposal of a battery into fire or a hot oven, or mechanically crushing or cutting of a battery, that can result in an explosion.  
Extremely high temperature and/or extremely low air pressure that can result in an explosion or the leakage of flammable liquid or gas.

- Avoid using or placing this unit near sources of heat.  
Do not listen with this unit at high volume in places where you need to hear sounds from the surrounding environment for safety, such as at railroad crossings, and construction sites.  
Keep this unit away from something susceptible to the magnetism. Such devices as a clock may not operate correctly.

#### Batteries

- Do not heat or expose to flame.  
Do not leave the battery(ies) in a car exposed to direct sunlight for a long period of time with doors and windows closed.

#### Earpieces

- Keep the earpieces out of reach of children to prevent swallowing.  
Securely attach the earpieces. If they are left in the ears after coming off, injury or sickness may be caused.

#### Allergies

- Discontinue use if you experience discomfort with the earphones or any other parts that directly contact your skin.  
Continued use may cause rashes or other allergic reactions.

#### Precautions for listening with the Earphones

- Excessive sound pressure from earphones and headphones can cause hearing loss.  
Do not use your earphones at a high volume. Hearing experts advise against continuous extended play.  
If you experience a ringing in your ears, reduce volume or discontinue use.  
Do not use while operating a motorised vehicle. It may create a traffic hazard and is illegal in many areas.  
You should use extreme caution or temporarily discontinue use in potentially hazardous situations.

#### Troubleshooting

Before requesting service, make the following checks. If you are in doubt about some of the check points, or if the remedies indicated do not solve the problem, consult your dealer for instructions.

Does not connect with the Bluetooth® device.  
Delete the registration information for this unit from the Bluetooth® menu, etc., of the Bluetooth® device, then pair again. (→ Rear page, 1)

The left and right batteries deplete at different rates.  
There may be some difference between left and right due to signal and usage conditions.

#### Only for European Union and countries with recycling systems

These symbols indicate separate collection of waste electrical and electronic equipment or waste batteries.  
More detailed information is contained in "Operating Instructions (PDF format)".

#### Declaration of Conformity (DoC)

Hereby, "Panasonic Corporation" declares that this product is in compliance with the essential requirements and other relevant provisions of Directive 2014/53/EU.  
Customers can download a copy of the original DoC to our RE products from our DoC server: <http://www.ptc.panasonic.eu>  
Contact to Authorized Representative: Panasonic Marketing Europe GmbH, Panasonic Testing Centre, Winsberginger 15, 22525 Hamburg, Germany

Type of wireless	Frequency band	Maximum power (dBm e.i.r.p)
Bluetooth®	2,402 - 2,480 MHz	11 dBm

#### Specifications

	RZ-S500W	RZ-S300W
<b>Power supply (Charging cradle)</b>	DC 5 V, 500 mA	
<b>Internal Battery</b>	Earphones: 3.7 V, Lithium polymer 85 mAh Charging cradle: 3.7 V, Lithium polymer 800 mAh	Earphones: 3.7 V, Lithium polymer 55 mAh Charging cradle: 3.7 V, Lithium polymer 800 mAh
<b>Operating time*1 (Earphones)</b>	Approx. 6.5 hours (Noise cancelling: ON, AAC) Approx. 6 hours (Noise cancelling: ON, SBC)	Approx. 7.5 hours (AAC) Approx. 7 hours (SBC)

<b>Operating time*1 (Earphones + Charging cradle)</b>	Approx. 19.5 hours (Noise cancelling: ON, AAC) Approx. 18 hours (Noise cancelling: ON, SBC)	Approx. 30 hours (AAC) Approx. 28 hours (SBC)
<b>Charging time*2 (25 °C)</b>	Earphones: Approx. 2 hours Charging cradle: Approx. 2.5 hours Earphones with Charging cradle: Approx. 4 hours	
<b>Charging temperature range</b>	10 °C to 35 °C	
<b>Operating temperature range</b>	0 °C to 40 °C	
<b>Operating humidity range</b>	35 %RH to 80 %RH (no condensation)	
<b>Mass</b>	Earphone: Approx. 7 g (one side only: L and R are the same) Charging cradle: Approx. 45 g	Earphone: Approx. 4 g (one side only: L and R are the same) Charging cradle: Approx. 45 g

#### Bluetooth® section

<b>Max RF Power</b>	11 dBm
<b>Frequency band</b>	2402 MHz to 2480 MHz
<b>Supported profiles</b>	A2DP, AVRCP, HSP, HFP

#### Charging cradle section

<b>Charging terminal</b>	USB Type-C Shape
--------------------------	------------------

#### Water resistant

<b>Water resistant</b>	IPX4 equivalent (earphones only)
------------------------	----------------------------------

\*1 It may be shorter depending on the operating conditions.  
\*2 The time required to charge the batteries from empty to full.  
• Specifications are subject to change without notice.

The Bluetooth® word mark and logos are registered trademarks owned by Bluetooth SIG, Inc. and any use of such marks by Panasonic Corporation is under license.  
Other trademarks and trade names are those of their respective owners.  
Apple and the Apple logo are trademarks of Apple Inc., registered in the U.S. and other countries. App Store is a service mark of Apple Inc.  
Google, Android, Google Play, and other related marks and logos are trademarks of Google LLC.  
QR Code is a registered trademark of DENSO WAVE INCORPORATED.

\*3 The product incorporates the open source software other than the software licensed under the GPL V2.0 and/or LGPL V2.1. The software categorized as above are distributed in the hope that it will be useful, but WITHOUT ANY WARRANTY, without even the implied warranty of MERCHANTABILITY or FITNESS FOR A PARTICULAR PURPOSE. Please refer to the detailed terms and conditions thereof shown at the following web page.  
<https://panasonic.jp/support/global/cs/audio/download/index.html>

#### Troubleshooting

Before requesting service, make the following checks. If you are in doubt about some of the check points, or if the remedies indicated do not solve the problem, consult your dealer for instructions.

Does not connect with the Bluetooth® device.  
Delete the registration information for this unit from the Bluetooth® menu, etc., of the Bluetooth® device, then pair again. (→ Rear page, 1)

The symbols on this product (including the accessories) represent the following: == CC

#### Can not operate the earphones.

- Try turning the power off and on. (→ Rear page, 1)

**The earphones do not turn on.**

- After placing once into the charging cradle and the earphone LEDs light (red), take them out again.

**The charging cradle LEDs do not light even when you open the charging cradle lid.**

- There is no charge in the battery. Use the USB charging cord (supplied) to charge. (→ Rear page, 1)
- Take the earphones out of the charging cradle, and after unplugging the USB charging cord, close the lid and leave it for 3 minutes. Then open the lid of the charging cradle and confirm that the power turns on.

#### When disposing of the product

The built-in batteries are a valuable recyclable resource. When disposing of this unit, rather than disposing of in general waste (non-combustible garbage), follow the local national laws and take to the appropriate collection point. Contact your local government organisation if you are unsure of your local collection point.  
Refer to the specifications in this document for information about the batteries.

#### Français

#### Accessoires

Veuillez vérifier la présence des accessoires normalement fournis.

1 x Cordon de chargement USB (RZ-S500W)  
1 x Lot d'oreillettes (2 de chaque taille XS, S, M, L et XL) (la taille M est placée sur les écouteurs) (RZ-S300W)  
1 x Lot d'oreillettes (2 de chaque taille XS, S, M et L) (la taille M est placée sur les écouteurs) (RZ-S300W)

#### Précautions de sécurité

- Appareil**  
**AVERTISSEMENT :**  
Pour réduire le risque d'incendie, d'électrocution ou de dommages sur le produit,  
N'exposez pas cet appareil à la pluie, l'humidité, l'éclaboussure ou à la projection d'eau.  
Ne placez pas d'objets remplis d'eau, tels que des vases, sur cet appareil.  
Utilisez les accessoires préconisés.  
Ne retirez pas les caches.  
Ne réparez pas cet appareil vous-même. Confiez l'entretien à un personnel qualifié.  
Éviter l'utilisation lors des conditions suivantes  
Température extrêmement élevée ou basse lors de l'utilisation, du rangement ou du transport.  
Jeter une batterie dans le feu ou la mettre dans un four chaud, l'écraser mécaniquement ou la décomposer, peut causer une explosion  
N'entourez pas l'appareil avec un volume élevé d'air ou une pression d'air extrêmement faible peut causer une explosion ou créer une fuite de liquide ou de gaz inflammable.

- Évitez d'utiliser ou de placer l'appareil près d'une source de chaleur.  
N'écoutez pas cet appareil à un volume élevé dans des endroits où vous avez besoin d'entendre les sons de l'environnement pour des raisons de sécurité, comme aux passages à niveau et sur les chantiers de construction.  
Gardez cet appareil éloigné de tout ce qui pourrait être magnétique. Certains dispositifs comme une horloge peuvent ne pas fonctionner correctement.

ATTENTION!  
Pour réduire les risques d'incendie, d'électrocution ou de dommages sur le produit, assurez-vous que cet appareil est bien ventilé.  
Ne touchez pas les ouvertures d'aération de cet appareil avec des journaux, nappes, rideaux ou objets similaires.  
Ne placez aucune source de flamme nue telle que des bougies allumées sur cet appareil.

**Batteries**

- Ne les chauffez pas et ne les exposez pas à une flamme.
- N'exposez pas le (es) batterie(s) dans un véhicule exposé directement aux rayons du soleil pendant un long moment avec les vitres et portières fermées.

**Oreillettes**

- Gardez les oreillettes hors de portée des enfants pour éviter qu'ils les avalent.
- Veuillez y mettre correctement en place les oreillettes. Si elles sont laissées dans les oreilles une fois écartées, elles peuvent blesser ou occasionner des nausées.

Le nom de la marque Bluetooth® ainsi que les logos sont des marques déposées appartenant à Bluetooth SIG, Inc. et toute utilisation de ces marques par Panasonic Corporation est effectuée sous licence.  
Les autres marques et noms commerciaux appartiennent à leurs propriétaires respectifs.  
Apple et le logo Apple sont des marques commerciales d'Apple Inc., déposées aux États-Unis et dans les autres pays. App Store est une marque de service d'Apple Inc.  
Google, Android, Google Play et les autres marques et logos associés sont des marques de Google LLC.  
QR Code est une marque déposée de DENSO WAVE INCORPORATED.

Ce produit comprend un logiciel open source autre qu'un logiciel sous licence GPL V2.0 et/ou LGPL V2.1. Les logiciels classés comme ci-dessus sont distribués dans l'espoir qu'ils seront utiles, mais SANS AUCUNE GARANTIE, sans même la garantie implicite de VALEUR MARCHANDE ou D'ADAPTATION À UN USAGE PARTICULIER. Veuillez consulter les termes et conditions détaillés de ceux-ci sur la page Web suivante.  
<https://panasonic.jp/support/global/cs/audio/download/index.html>

#### Dépannage

Avant de contacter un réparateur, effectuez les contrôles suivants. Si vous avez des doutes sur certains points de contrôle, ou si les solutions proposées ne résolvent pas le problème, veuillez prendre contact avec votre revendeur.

**Pas de connexion au dispositif Bluetooth®**

- Supprimez les informations d'enregistrement de ce produit depuis le menu Bluetooth®, etc. du dispositif Bluetooth®, puis appairiez une nouvelle fois. (→ Verso, 1)

**Les batteries gauche et droite se déchargent à des vitesses différentes.**

- Il peut y avoir des différences entre le côté gauche et le côté droit à cause du signal et des conditions d'utilisation.

**Impossible de charger l'appareil.**

- Assurez-vous de charger la batterie à une température qui se situe entre 10 °C et 35 °C.
- Est-ce que l'appareil est déjà complètement chargé ? Les voyants du support de charge s'éteignent immédiatement si l'appareil est complètement chargé.
- Est-ce que les écouteurs ont été correctement positionnés dans le support de charge ? (→ Verso, 1)
- Si les voyants d'écouteur ne s'allument pas lorsque les écouteurs sont placés dans le support de charge, alors la batterie de ce dernier est déchargée. Chargez tout d'abord le support de charge.
- Le câble de recharge USB est-il bien branché dans le port USB de l'ordinateur ? (→ Verso, 1)

**Les écouteurs ne se mettent pas en marche.**

- Après les avoir placés dans le boîtier de charge et une fois que les voyants d'écouteur sont allumés (rouge), retirez-les une nouvelle fois.

**Les voyants du support de charge ne s'allument pas même lorsque le couvercle du support de charge est ouvert.**

- La batterie est déchargée. Utilisez le câble de recharge USB (fourni) pour charger. (→ Verso, 1)
- Retirez les écouteurs du support de charge et après avoir débranché le câble de recharge USB, fermez le couvercle et le laisser pendant 3 minutes. Puis ouvrez le couvercle du support de charge et vérifiez qu'il est en marche.

#### Caractéristiques

#### Général

	RZ-S500W	RZ-S300W
<b>Alimentation électrique (Support de charge)</b>	CC 5 V, 500 mA	

<b>Batterie interne</b>	Écouteurs : 3,7 V, Lithium polymère 85 mAh Support de charge : 3,7 V, Lithium polymère 800 mAh	Écouteurs : 3,7 V, Lithium polymère 55 mAh Support de charge : 3,7 V, Lithium polymère 800 mAh
<b>Durée de fonctionnement*1 (Écouteurs)</b>	Environ 6,5 heures (Réduction de bruit : ON, AAC) Environ 6 heures (Réduction de bruit : ON, SBC)	Environ 7,5 heures (AAC) Environ 7 heures (SBC)
<b>Durée de fonctionnement*1 (Écouteurs + Support de charge)</b>	Environ 19,5 heures (Réduction de bruit : ON, AAC) Environ 18 heures (Réduction de bruit : ON, SBC)	Environ 30 heures (AAC) Environ 28 heures (SBC)
<b>Durée de charge*2 (25 °C)</b>	Écouteurs : Environ 2 heures Support de charge : Environ 2,5 heures Écouteurs avec support de charge : Environ 4 heures	
<b>Plage de température de charge</b>	10 °C à 35 °C	
<b>Plage de température en fonctionnement</b>	0 °C à 40 °C	
<b>Plage d'humidité de fonctionnement</b>	35 %RH à 80 %RH (sans condensation)	
<b>Poids</b>	Écouteur : Environ 7 g (un seul côté : L et R sont identiques) Support de charge : Environ 45 g	Écouteur : Environ 4 g (un seul côté : L et R sont identiques) Support de charge : Environ 45 g

#### Section Bluetooth®

<b>Puissance RF max</b>	11 dBm
<b>Bande de fréquence</b>	2402 MHz to 2480 MHz
<b>Profils pris en charge</b>	A2DP, AVRCP, HSP, HFP

#### Section support de charge

<b>Borne de charge</b>	Forme USB type C
------------------------	------------------

#### Résistance à l'eau

<b>Résistance à l'eau</b>	Équivalent à IPX4 (écouteurs uniquement)
---------------------------	--

\*1 Il peut être plus court en fonction des conditions d'utilisation.  
\*2 Le temps requis pour charger totalement les batteries complètement déchargées.  
• Caractéristiques sujettes à modifications sans préavis.  
Le nom de la marque Bluetooth® ainsi que les logos sont des marques déposées appartenant à Bluetooth SIG, Inc. et toute utilisation de ces marques par Panasonic Corporation est effectuée sous licence.  
Les autres marques et noms commerciaux appartiennent à leurs propriétaires respectifs.  
Apple et le logo Apple sont des marques commerciales d'Apple Inc., déposées aux États-Unis et dans les autres pays. App Store est une marque de service d'Apple Inc.  
Google, Android, Google Play et les autres marques et logos associés sont des marques de Google LLC.  
QR Code est une marque déposée de DENSO WAVE INCORPORATED.

Ce produit comprend un logiciel open source autre qu'un logiciel sous licence GPL V2.0 et/ou LGPL V2.1. Les logiciels classés comme ci-dessus sont distribués dans l'espoir qu'ils seront utiles, mais SANS AUCUNE GARANTIE, sans même la garantie implicite de VALEUR MARCHANDE ou D'ADAPTATION À UN USAGE PARTICULIER. Veuillez consulter les termes et conditions détaillés de ceux-ci sur la page Web suivante.  
<https://panasonic.jp/support/global/cs/audio/download/index.html>

#### Dépannage

Avant de contacter un réparateur, effectuez les contrôles suivants. Si vous avez des doutes sur certains points de contrôle, ou si les solutions proposées ne résolvent pas le problème, veuillez prendre contact avec votre revendeur.

**Pas de connexion au dispositif Bluetooth®**

- Supprimez les informations d'enregistrement de ce produit depuis le menu Bluetooth®, etc. du dispositif Bluetooth®, puis appairiez une nouvelle fois. (→ Verso, 1)

**Les batteries gauche et droite se déchargent à des vitesses différentes.**

- Il peut y avoir des différences entre le côté gauche et le côté droit à cause du signal et des conditions d'utilisation.

**Impossible de charger l'appareil.**

- Assurez-vous de charger la batterie à une température qui se situe entre 10 °C et 35 °C.
- Est-ce que l'appareil est déjà complètement chargé ? Les voyants du support de charge s'éteignent immédiatement si l'appareil est complètement chargé.
- Est-ce que les écouteurs ont été correctement positionnés dans le support de charge ? (→ Verso, 1)
- Si les voyants d'écouteur ne s'allument pas lorsque les écouteurs sont placés dans le support de charge, alors la batterie de ce dernier est déchargée. Chargez tout d'abord le support de charge.
- Le câble de recharge USB est-il bien branché dans le port USB de l'ordinateur ? (→ Verso, 1)

**Les écouteurs ne se mettent pas en marche.**

- Après les avoir placés dans le boîtier de charge et une fois que les voyants d'écouteur sont allumés (rouge), retirez-les une nouvelle fois.

**Les voyants du support de charge ne s'allument pas même lorsque le couvercle du support de charge est ouvert.**

- La batterie est déchargée. Utilisez le câble de recharge USB (fourni) pour charger. (→ Verso, 1)
- Retirez les écouteurs du support de charge et après avoir débranché le câble de recharge USB, fermez le couvercle et le laisser pendant 3 minutes. Puis ouvrez le couvercle du support de charge et vérifiez qu'il est en marche.

#### Caractéristiques

#### Général

	RZ-S500W	RZ-S300W
<b>Alimentation électrique (Support de charge)</b>	CC 5 V, 500 mA	

#### Deutsch

#### Zubehör

Überprüfen Sie, ob die folgenden Teile mitgeliefert wurden.

1 x USB-Ladekabel (RZ-S500W)  
1 x Ohrstöpsel-Satz (je 2 Stück in den Größen XS, S, M, L und XL) (Größe M an den Ohrhörern angebracht) (RZ-S300W)  
1 x Ohrstöpsel-Satz (je 2 Stück in den Größen XS, S, M und L) (Größe M an den Ohrhörern angebracht) (RZ-S300W)

#### Sicherheitsmaßnahmen

- Gerät**  
**WARNUNG:**  
Um die Gefahr von Brand, elektrischem Schlag und Beschädigung zu verringern:  
• Stellen Sie dieses Gerät weder Regen noch Feuchtigkeit, Tropfen oder Spritzern aus.  
• Stellen Sie auf diesem Gerät keine mit Flüssigkeiten gefüllten Gefäße wie Vasen ab.  
• Verwenden Sie empfohlene Zubehörteile.  
• Entfernen Sie keine Abdeckungen.  
• Reparieren Sie dieses Gerät nicht selbst. Überlassen Sie Reparaturen stets qualifiziertem Fachpersonal.  
Nicht unter folgenden Bedingungen verwenden  
• Extrem hohe oder niedrige Temperaturen bei Gebrauch, Lagerung oder Transport.  
• Entsorgung von Batterien im Feuer oder in einem heißen Ofen oder mechanisches Quetschen oder Zerschneiden von Batterien, da dies zu einer Explosion führen kann.  
• Extrem hohe Temperatur und/oder extrem niedriger Luftdruck, da dies zu einer Explosion oder zum Ausreten entzündlicher Flüssigkeiten oder Gase führen kann.

- Dieses Gerät sollte nicht in der Nähe von Wärmequellen verwendet oder gelagert werden.  
• Hören Sie dieses Gerät nicht mit hoher Lautstärke an Orten, an denen Sie aus Sicherheitsgründen Umgebungsgeräusche hören müssen, z. B. an Bahnhöfen und auf Baustellen.  
• Halten Sie dieses Gerät fern von Objekten, die auf Magnetfelder empfindlich reagieren. Bei solchen Geräten – zum Beispiel Uhren – können Funktionsstörungen auftreten.

ACHTUNG!  
Um die Gefahr von Brand, elektrischem Schlag und Beschädigung zu verringern:  
• Installieren oder platzieren Sie dieses Gerät nicht in einem Bücherregal, Einbauschrank oder sonstigen engen Raum. Sorgen Sie für eine gute Belüftung des Geräts.  
• Achten Sie darauf, die Entlüftungsschlitze des Geräts nicht durch Gegenstände aus Papier oder Stoff wie Zettlungen, Tischdecken oder Vorhänge zu blockieren.  
• Platzieren Sie keine Objekte mit offenen Flammen, z. B. brennende Kerzen, auf dem Gerät.

**Batterien**

- Setzen Sie die Batterien niemals großer Hitze oder offenem Feuer aus.
- Lassen Sie die Batterien niemals über längere Zeit in einem Auto mit geschlossenen Türen und Fenstern zurück, das direkter Sonneneinstrahlung ausgesetzt ist.

**Ohrstöpsel**

- Bewahren Sie die Ohrstöpsel außerhalb der Reichweite von Kindern auf, um ein Verschlucken zu verhindern.
- Bringen Sie die Ohrstöpsel erst an. Wenn Sie sich ab lösen und in den Ohren feststecken, können sie Verletzungen oder Krankheiten verursachen.

**Allergien**

- Falls Sie bemerken, dass der direkte Hautkontakt durch die Ohrhörer oder durch andere Teile Ihnen nicht gut tut, dann sollten Sie das Gerät nicht länger benutzen.  
Die fortgesetzte Nutzung kann zu Hautausschlägen oder anderen allergischen Reaktionen führen.

**Vorsichtsmaßnahmen für die Nutzung des Ohrhörers**

- Übermäßiger Schalldruck von In-Ear-Ohrhörern und Kopfhörern kann zu Hörschäden führen.
- Verwenden Sie den Ohrhörer nicht mit hoher Lautstärke. Gehörexperten raten von einer längeren ununterbrochenen Nutzung ab.
- Wenn Sie an Kingeln in den Ohren hören, vermeiden Sie die Lautstärke oder beenden Sie den Gebrauch.  
Beim Führen eines Kraftfahrzeugs nicht verwenden. Dies kann die Verkehrssicherheit gefährden und ist in vielen Regionen verboten.
- In potenziell gefährlichen Situationen sollten Sie höchste Vorsicht walten lassen oder den Gebrauch vorübergehend einstellen.

Beim Betrieb dieses Geräts können Hochfrequenzstörungen auftreten, die durch die Benutzung von Mobiltelefonen verursacht werden. Bei einer solchen Störung sollte das Mobiltelefon in größerer Entfernung zu diesem Gerät betrieben werden.

Verwenden Sie zum Anschließen an einen Computer ausschließlich das mitgelieferte USB-Ladekabel.

Die Symbole auf diesem Produkt (einschließlich Zubehör) haben die folgenden Bedeutungen:  
== Gleichstrom (DC)

#### Problembeseitigung

Bevor Sie sich an den Kundendienst wenden, kontrollieren Sie bitte die folgenden Punkte. Wenn Sie bei einigen Kontrollpunkten Zweifel haben und das Problem mit den aufgeführten Maßnahmen nicht lösen können, wenden Sie sich bitte an Ihren Händler.

**Es wird keine Verbindung zum Bluetooth®-Gerät hergestellt.**

- Löschten Sie die Registrierungsinformationen dieses Geräts aus dem Bluetooth®-Menü usw. des Bluetooth®-Geräts und koppeln Sie die Geräte dann erneut. (→ Rückseite, 1)

**Linker und rechter Akku entladen sich unterschiedlich schnell.**

- Aufgrund der Signa- und Nutzungsbedingungen kann es zu Unterschieden zwischen linker und rechter Seite kommen.

**Das Gerät kann nicht geladen werden.**

- Achten Sie darauf, dass der Ladegerät bei einer Raumtemperatur zwischen 10 °C und 35 °C erfolgt.
- Ist das Gerät bereits vollständig aufgeladen? Die LEDs der Ladestation erlöschen sofort, wenn das Gerät vollständig aufgeladen ist.
- Wurden die Ohrhörer korrekt in die Ladestation eingesetzt? (→ Rückseite, 1)
- Wenn die LEDs der Ohrhörer auch nach dem Einsetzen in die Ladestation nicht aufleuchten, ist der Akku der Ladestation leer. Laden Sie zuerst die Ladestation auf.
- Ist das USB-Ladekabel fest in den USB-Anschluss des Computers eingesteckt? (→ Rückseite, 1)

**Die Ohrhörer lassen sich nicht bedienen.**

- Schalten Sie sie aus und wieder ein. (→ Rückseite, 1)

**Die Ohrhörer lassen sich nicht einschalten.**

- Der Akku ist leer. Laden Sie den Akku mithilfe des USB-Ladekabels (mitgeliefert) auf. (→ Rückseite, 1)
- Entnehmen Sie die Ohrhörer aus der Ladestation, ziehen Sie das USB-Ladekabel ab, schließen Sie den Deckel und warten Sie 3 Minuten. Öffnen Sie dann den Deckel der Ladestation und vergewissern Sie sich, dass sich das Gerät einschaltet.

#### Technische Daten

#### Allgemein

	RZ-S500W	RZ-S300W
<b>Strömversorgung (Ladehalterung)</b>	DC 5 V, 500 mA	

<b>Interner Akku</b>	Ohrrörer: 3,7 V, Lithium-Polymer 85 mAh Ladehalterung: 3,7 V, Lithium-Polymer 800 mAh	Ohrrörer: 3,7 V, Lithium-Polymer 55 mAh Ladehalterung: 3,7 V, Lithium-Polymer 800 mAh
<b>Betriebsdauer*1 (Ohrhörer)</b>	Ca. 6,5 Stunden (Geräuschunterdrückung: ON, AAC) Ca. 6 Stunden (Geräuschunterdrückung: ON, SBC)	Ca. 7,5 Stunden (AAC) Ca. 7 Stunden (SBC)
<b>Betriebsdauer*1 (Ladehalterung + Ohrhörer)</b>	Ca. 19,5 Stunden (Geräuschunterdrückung: ON, AAC) Ca. 18 Stunden (Geräuschunterdrückung: ON, SBC)	Ca. 30 Stunden (AAC) Ca. 28 Stunden (SBC)
<b>Akkulaadezeit*2 (25 °C)</b>	Ohrrörer: Ca. 2 Stunden Ladehalterung: Ca. 2,5 Stunden Ohrhörer mit Ladehalterung: Ca. 4 Stunden	
<b>Ladetemperaturbereich</b>	10 °C bis 35 °C	
<b>Betriebstemperaturbereich</b>	0 °C bis 40 °C	
<b>Betriebsluftfeuchteitbereich</b>	35 %RH bis 80 %RH (keine Kondensation)	
<b>Gewicht</b>	Ohrrörer: Ca. 7 g (nur eine Seite: L und R identisch) Ladehalterung: Ca. 45 g	Ohrrörer: Ca. 4 g (nur eine Seite: L und R identisch) Ladehalterung: Ca. 45 g

#### Bluetooth®-Abschnitt

<b>Max. HF-Leistung</b>	11 dBm
<b>Frequenzband</b> </	



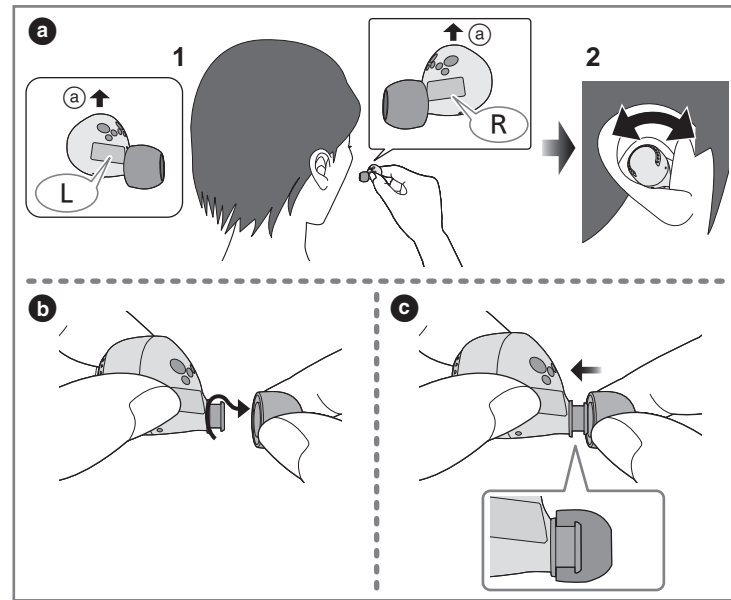

## English

### How to fit the earphones

Fit the earphones correctly in order to get adequate noise cancelling effect (RZ-S500W only) and acoustics. Select and fit the special earpieces that suit the sizes of your ears, left and right.

#### How to fit the earphones (1)

- Check the orientation (up (☺), down) and L (left) and R (right) of the earphones.
- Fit firmly by turning the earphones a small amount at a time in the directions indicated by the arrow in the illustration.

• Confirm that the earphones will not fall from your ears after you have fitted them.  
• If the earphones fall out easily, replace with earpieces (supplied) of a different size.  
• The left earphone has a raised dot indicating the L side.

#### Select the earpieces

#### How to remove the earpieces (1)

#### How to attach the earpieces (2)

• Make sure the earpieces are fitted firmly into your ears and confirm that they are not at an angle.

## Français

### Comment positionner les écouteurs

Positionnez correctement les écouteurs pour que les effets de réduction de bruit (RZ-S500W uniquement) et acoustiques soient correctement obtenus. Choisissez et positionnez les oreillettes spéciales adaptées à la taille de vos oreilles, gauche et droite.

#### Comment positionner les écouteurs (1)

- Vérifiez l'orientation (haut (☺), bas) et le côté L (gauche) et R (droit) des écouteurs.
- Positionnez correctement en tournant légèrement à chaque fois les écouteurs dans le sens indiqué par la flèche sur l'illustration.

• Vérifiez que les écouteurs ne tombent pas de vos oreilles une fois positionnés.  
• Si les écouteurs tombent facilement, remplacez les oreillettes (fournies) par d'autres d'une taille différente.  
• L'écouteur gauche est doté d'un détrompeur (picot surlevé) qui indique le côté L.

#### Choisir les oreillettes

#### Comment retirer les oreillettes (1)

#### Comment mettre en place les oreillettes (2)

• Assurez-vous que les oreillettes sont correctement positionnées dans vos oreilles et vérifiez qu'elles ne sont pas inclinées.

## Deutsch

### Einsetzen der Ohrhörer

Setzen Sie die Ohrhörer richtig ein, um eine zufriedenstellende Geräuschunterdrückung (nur RZ-S500W) und Akustik zu erzielen. Wählen und nutzen Sie die Ohrstöpsel, die zur Größe Ihrer Ohren (links und rechts) passen.

#### Einsetzen der Ohrhörer (1)

- Überprüfen Sie die Ausrichtung der Ohrhörer: (oben (☺), unten) bzw. L (links) und R (rechts).
- Um einen festen Sitz zu erzielen, drehen Sie die Ohrhörer beim Einsetzen entsprechend dem abgebildeten Pfeil ein wenig hin und her.

• Vergewissern Sie sich nach dem Einsetzen, dass die Ohrhörer nicht aus Ihren Ohren herausfallen können.  
• Wenn die Ohrhörer leicht herausfallen, ersetzen Sie die Ohrstöpsel (mitgeliefert) durch eine andere Größe.  
• Auf dem linken Ohrhörer befindet sich als Kennzeichnung der L-Seite eine punktförmige Erhebung.

#### Auswahl der Ohrstöpsel

#### Entfernen der Ohrstöpsel (1)

#### Anbringen der Ohrstöpsel (2)

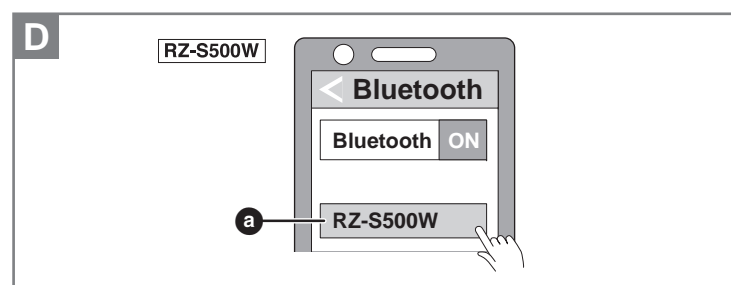
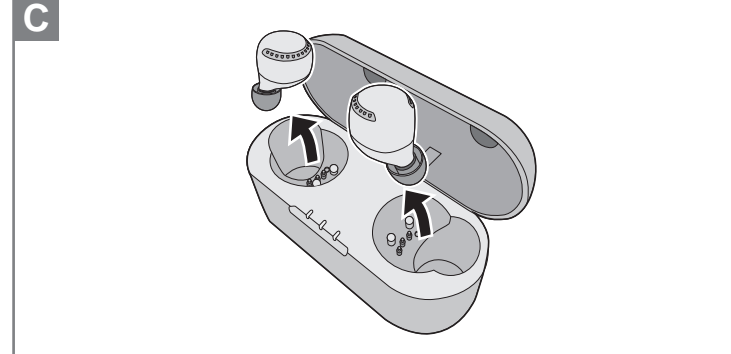
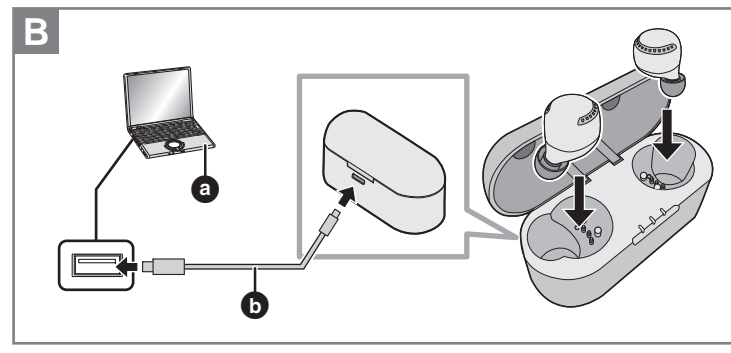
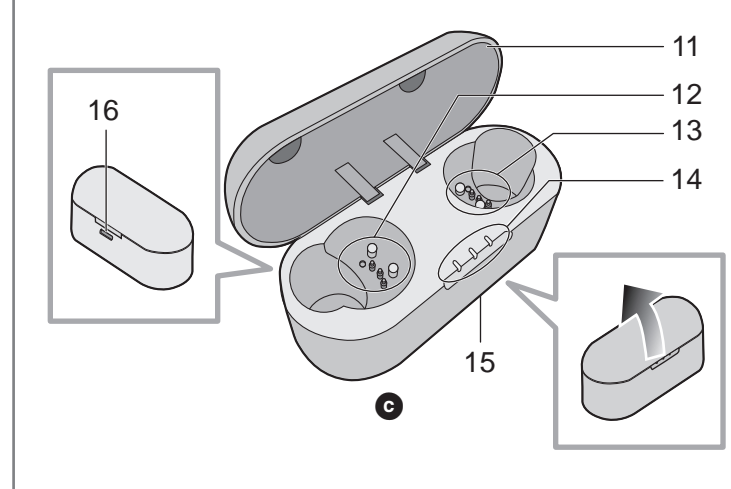
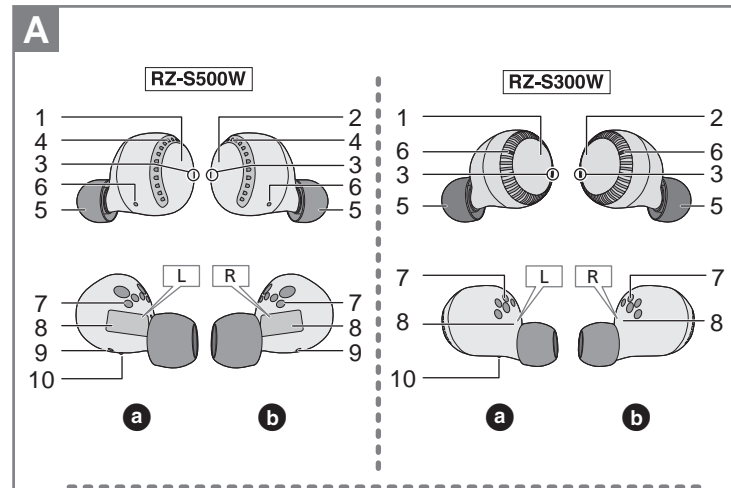

• Vergewissern Sie sich, dass die Ohrhörer fest in Ihren Ohren sitzen und nicht schief eingesetzt sind.





## English

### Part names

#### Main unit (earphones) (Earphones hereafter in the instructions)

- |   |  |
|---|--|
| <b>1</b> L side earphone (left)   | <b>2</b> R side earphone (right)           |
| 1 Touch sensor (L) (left) (→  )  | 6 Microphones for calls                    |
| 2 Touch sensor (R) (right) (→  ) | 7 Charging terminals                       |
| 3 Earphone LEDs (→  )            | 8 L side (left)/R side (right) indications |
| 4 RZ-S500W Microphone for noise cancelling  | 9 RZ-S500W Driver rear ports               |
| 5 Earpieces   | 10 Raised dot indicating the L side        |

#### Main unit (charging cradle) (Charging cradle hereafter in the instructions)

- |  |   |
|--|---|
| 11 Charging cradle lid   | 15 Certification information label (bottom of the charging cradle)*   |
| 12 Terminal section (for the L side earphone)  | 16 Charging terminal (→  ) |
| 13 Terminal section (for the R side earphone)  | 16 Charging terminal (→  ) |
| 14 Charging cradle LEDs (→  ) |   |

\* The product part number is shown on the certification information label.

## B

### Charging

The chargeable battery (installed in the unit) is not charged initially. Charge the battery before using the unit.

#### Use the USB charging cord (supplied) (1) to connect the charging cradle to a computer (2).

• Charging of the charging cradle starts. The charging cradle LEDs light or blink (white) while the charging cradle is charging. Charging is complete when they turn off.

#### Put the earphones into the charging cradle.

• Confirm the L side and R side of the earphones, and match the positions of the charging terminals on the earphones with the terminal sections in the charging cradle. (Charging of the earphones will not start if the positions do not match.)  
• The way the earphone LEDs light when you put the earphones into the charging cradle depends on the usage status.

Usage status	Earphone LED lighting/blinking patterns
Charging for the first time (after purchase)	The earphone LEDs light (red) about 5 seconds after you put the earphones into the charging cradle.
Charging any time after the first time (When there is still battery charge)	When you put the earphones into the charging cradle, the earphone LEDs light (red) about 3 seconds, then turn off. After about 5 seconds, the earphone LEDs light (red) again.
When the batteries are depleted (When there is no battery charge at all)	The earphone LEDs light (red) about 5 seconds after you put the earphones into the charging cradle.

#### Confirm that the earphone LEDs (red) have illuminated (charging status).

• The earphone LEDs light (red) while the earphones are charging. Charging is complete when they turn off.

• Proper charging is not possible if there is dust or droplets of water on the terminal sections of the earphones or charging cradle. Remove the dust or water droplets before charging.  
• Make sure the computer is turned on and is not on standby or sleep mode.  
• Do not use any other USB charging cords except the supplied one. Doing so may cause malfunction.

## C

### Turning the earphones on and off

#### To turn the earphones on

Take the earphones out of the charging cradle.  
• The earphones turn on. A beep will sound and the earphone LEDs blink (blue)\* slowly.  
• The batteries are low when they are blinking in red.

#### To turn the earphones off

Put the earphones into the charging cradle.  
• If something with a magnet in it is brought close to the earphones while they are being used, the earphones may turn off. Move the item with the magnet in it away if this occurs.

## D

### Connecting to a Bluetooth® device

Using the "Panasonic Audio Connect" app (free of charge) makes connecting with Bluetooth® simple. (→ Front page)

#### Connecting by pairing (registering) your earphones with a Bluetooth® device

- Take both earphones (L and R) out of the charging cradle.  
• When pairing with a device for the first time: This unit will start to search for a Bluetooth® device to connect to, and the earphone LEDs will light alternately in blue and red.  
• When pairing with a device after the first time: While the earphone LEDs light (blue) (about 3 seconds), if you touch and hold the touch sensor (L or R) for 7 seconds, the earphone LEDs will light alternately in blue and red.

#### Turn on the Bluetooth® device and enable the Bluetooth® function.

#### From the Bluetooth® menu of the Bluetooth® device, select device name "RZ-S500W" or "RZ-S300W" (1).

• When the earphone LEDs blink (blue)\* twice at approximately 5 second intervals, pairing has been completed and connection has been established.  
• The batteries are low when they are blinking in red.

#### Confirm that the earphones and the Bluetooth® device are connected.

• If the connection with the device does not complete within 5 minutes, the pairing mode on the earphones cancels and they transition to connection standby mode. Perform pairing again.

### Connecting with a paired Bluetooth® device

- Take the earphones out of the charging cradle. (→ )
- Do Steps 2 to 4 of "Connecting by pairing (registering) your earphones with a Bluetooth® device".

• This unit remembers the device lastly connected. Connection may be automatically established after step 1 (→ above).

## E

### Using the earphones

#### Listening to music

- Connect the Bluetooth® device and the earphones. (→ )
- Select the music or video on the Bluetooth® device and start playback.  
• The earphones will output the music or the audio of the video being played back.

#### List of operations available with the touch sensors

Function	Touch sensor (L)	Touch sensor (R)
<b>Listening to music</b>		
Playback/pause	Touch once	–
Raise the volume	Touch rapidly 3 times	–
Lower the volume	Touch rapidly 2 times	–
Forward a track	–	Touch rapidly 2 times
Back a track	–	Touch rapidly 3 times
<b>Making a phone call</b>		
Receive phone call	Touch once while receiving the call	–
Reject a phone call	Touch and hold for about 2 seconds while receiving the call	–
<b>End a phone call</b>	Touch and hold for about 2 seconds during the call	–
<b>Change control of external sounds*</b>	–	Touch and hold for about 2 seconds
<b>Start the voice assistant</b>	Touch and hold for about 2 seconds	–

\* Switches between noise cancelling (RZ-S500W only), ambient sound and off.  
• **Noise cancelling (RZ-S500W only):** Reduces the sounds (noise) you can hear from outside.

• **Ambient sound:** You can hear ambient sound through the microphones embedded in the earphones while enjoying music.

• A beep sounds to indicate that you have touched to reach either the maximum or minimum volume level.  
• You can also use just one side of the earphones independently. In this case, it is only possible to perform operations available on the side you are using.  
• Depending on the Bluetooth® device or the app, even if you operate the touch sensors on the earphones, some functions may not respond or may operate differently from the descriptions above.

#### Restoring to the factory settings

Charge the earphones before restoring the earphones to their factory settings.

- Take the R side earphone out of the charging cradle.
- While the earphone LED lights (blue), touch and hold the touch sensor (R) for about 7 seconds.  
• The earphone LED will light alternately in blue and red.

- Touch and hold the touch sensor (R) for about 10 seconds.  
• The earphone LED (blue) blinks rapidly, and when the power turns off, the earphone returns to the factory settings.
- Do the same Steps 1 to 3 above for the L side earphone.



• To re-pair the earphones with a Bluetooth® device, delete the registered information (device name: RZ-S500W or RZ-S300W) on the device, then pair the earphones with the Bluetooth® device again. (→ )

## Troubleshooting (→ Front page)



## Français

### Noms de pièces

#### Appareil principal (écouteurs) (Ci-après écouteurs dans les instructions)

- |   |  |
|---|--|
| <b>1</b> Écouteur côté L (gauche)   | <b>2</b> Écouteur côté R (droit)             |
| 1 Capteur tactile (L) (gauche) (→  ) | 6 Microphones pour les appels                |
| 2 Capteur tactile (R) (droit) (→  )  | 7 Bornes de charge                           |
| 3 Voyant d'écouteur (→  )            | 8 Indicateurs côté L (gauche)/côté R (droit) |
| 4 RZ-S500W Microphone pour réduction de bruit   | 9 RZ-S500W Ports arrière pilote              |
| 5 Oreillettes   | 10 Détrompeur indiquant le côté L            |

#### Appareil principal (support de charge) (Ci-après support de charge dans les instructions)

- |  |   |
|--|---|
| 11 Couvercle du support de charge  | 15 Étiquette de renseignements de certification (sous le support de charge)*                                |
| 12 Borne (de l'écouteur côté L)  | 16 Borne de charge (→  ) |
| 13 Borne (de l'écouteur côté R)  | 16 Borne de charge (→  ) |
| 14 Voyants du support de charge (→  ) |   |

\* Le numéro de pièce du produit est visible sur l'étiquette de renseignements de certification.

## B

### Charge

La batterie rechargeable (installée dans l'appareil) n'est pas chargée initialement. Chargez la batterie avant d'utiliser l'appareil.

#### Utilisez le câble de recharge USB (fourni) (1) pour brancher le support de charge à un ordinateur (2).

• La charge du support de charge démarre. Les voyants du support de charge s'allument ou clignotent (blanc) durant la charge du support de charge. La charge est terminée lorsqu'ils s'éteignent.

#### Mettez les écouteurs dans le support de charge.

• Vérifiez le côté L et le côté R des écouteurs et faites correspondre les positions des bornes de charge des écouteurs avec les bornes du support de charge. (La charge des écouteurs ne démarra pas si les positions ne correspondent pas.)  
• La manière dont les voyants de LEDs s'allument lorsque vous mettez les écouteurs dans le support de charge dépend de l'état de l'usage.

État de l'usage	Modes d'éclairage/de clignotement du voyant d'écouteur
Première charge (après l'achat)	Les voyants d'écouteur s'allument (rouge) environ 5 secondes après que vous avez mis les écouteurs dans le support de charge.
Toute charge suivante (avec niveau de charge résiduel)	Lorsque vous mettez les écouteurs dans le support de charge, les voyants d'écouteur restent allumés (rouge) pendant environ 3 secondes, puis s'éteignent. Après environ 5 secondes, les voyants d'écouteur se rallument (rouge).
Lorsque les batteries sont déchargées (pas de charge résiduelle du tout)	Les voyants d'écouteur s'allument (rouge) environ 5 secondes après que vous avez mis les écouteurs dans le support de charge.

#### Vérifiez que les voyants d'écouteur (rouge) se sont allumés (la charge démarre).

• Les voyants d'écouteur restent allumés (rouge) pendant que les écouteurs se chargent. La charge est terminée lorsqu'ils s'éteignent.

• La charge ne peut pas s'effectuer correctement s'il y a de la poussière ou des gouttes d'eau sur les bornes des écouteurs ou du support de charge. Retirez la poussière ou les gouttes d'eau avant de charger.  
• Assurez-vous que l'ordinateur est allumé et n'est pas en mode veille ou veille prolongée.  
• N'utilisez aucun autre cordon de chargement USB à l'exception de celui fourni. Cela pourrait causer un dysfonctionnement.

## C

### Pour mettre en marche et éteindre les écouteurs

• Pour mettre en marche les écouteurs Retirez les écouteurs du support de charge.  
• Les écouteurs se mettent en marche. Un bip se fait entendre et les voyants d'écouteur clignotent (bleu)\* lentement.  
• Les batteries sont peu chargées s'ils clignotent en rouge.

#### Pour éteindre les écouteurs

Mettez les écouteurs dans le support de charge.  
• Si un objet magnétique se trouve à proximité des écouteurs pendant qu'ils sont utilisés, ceux-ci pourraient s'éteindre. Éloignez l'objet magnétique si cela se produit.

## D

### Connexion à un dispositif Bluetooth®

L'utilisation de l'application "Panasonic Audio Connect" (gratuite) permet de se connecter par simple Bluetooth®. (→ Recto)

#### Connexion en appairant (enregistrant) les écouteurs avec un dispositif Bluetooth®

#### Retirez les deux écouteurs (L et R) du support de charge.

• Pour apparaître à un dispositif pour la première fois : Cet appareil lancera la recherche d'un dispositif Bluetooth® auquel se connecter, et les voyants d'écouteur s'allumeront alternativement en bleu et en rouge.  
• Pour apparaître à un dispositif les fois suivantes : Pendant que les voyants d'écouteur sont allumés (bleu) (environ 3 secondes), si vous touchez le capteur tactile (L ou R) pendant 7 secondes, les voyants d'écouteur s'allumeront alternativement en bleu et rouge.

#### Mettez en marche le dispositif Bluetooth® et activez la fonction Bluetooth®.

### Depuis le menu Bluetooth® du dispositif Bluetooth®, sélectionnez le nom de dispositif "RZ-S500W" ou "RZ-S300W" (1).

- Lorsque les voyants d'écouteur clignotent (bleu) deux fois par période de 5 secondes, l'appairage a été effectué et la connexion a été établie.  
• Les batteries sont peu chargées s'ils clignotent en rouge.

#### Assurez-vous que les écouteurs et le dispositif Bluetooth® sont connectés.

• Si la connexion avec le dispositif ne s'établit pas au bout de 5 minutes, le mode appairage des écouteurs s'annule et ils passent en mode d'attente de connexion. Effectuez à nouveau l'appairage.

#### Connexion avec un dispositif Bluetooth® appairé

- Retirez les écouteurs du support de charge. (→ )
- Effectuez les étapes 2 à 4 de "Connexion en appairant (enregistrant) les écouteurs avec un dispositif Bluetooth®".

• Cet appareil se souvient du dernier dispositif connecté. La connexion peut être établie automatiquement après l'étape 1 (→ ci-dessus).

## E

### Utilisation des écouteurs

#### Écoute de la musique

- Connectez le dispositif Bluetooth® et les écouteurs. (→ )
- Sélectionnez la musique ou la vidéo sur le dispositif Bluetooth® et lancez la lecture.  
• Les écouteurs reproduiront la musique ou le son de la vidéo en cours de lecture.

#### Liste des commandes disponibles avec les capteurs tactiles

Fonction	Capteur tactile (L)	Capteur tactile (R)
<b>Écoute de la musique</b>		
Lecture/pause	Touchez une fois	–
Hauser le volume	Touchez rapidement 3 fois	–
Baisser le volume	Touchez rapidement 2 fois	–
Avancer vers la piste suivante	–	Touchez rapidement 2 fois
Revenir sur la piste précédente	–	Touchez rapidement 3 fois
<b>Passage d'un appel téléphonique</b>		
Recevoir un appel téléphonique	Touchez une fois lors de la réception de l'appel	–
Rejeter un appel téléphonique	Touchez pendant environ 2 secondes tout en recevant l'appel	–
Mettre fin à un appel téléphonique	Touchez pendant environ 2 secondes durant l'appel	–
Changer le contrôle des sons extérieurs*	–	Touchez pendant environ 2 secondes.
Lancer l'assistant vocal	Touchez pendant environ 2 secondes.	–

\* Permet de permuer entre la réduction de bruit (RZ-S500W uniquement), le bruit ambiant et la désactivation.  
• **Réduction de bruit (RZ-S500W uniquement) :** Permet de réduire les sons (bruits) provenant de dehors.  
• **Bruit ambiant :** Vous pouvez entendre le bruit à travers les microphones incorporés dans les écouteurs tout en profitant de la musique.

• Un bip se fait entendre pour signaler que le niveau de volume maximum ou minimum a été atteint.  
• Vous pouvez aussi n'utiliser qu'un seul des deux écouteurs. Dans ce cas, il n'est possible d'effectuer que les commandes disponibles sur le côté utilisé.  
• En fonction du dispositif Bluetooth® ou de l'application, même si vous actionnez les capteurs tactiles des écouteurs, certaines fonctions pourraient ne pas répondre ou pourraient fonctionner différemment des descriptions figurant ci-dessus.

#### Ein- und Ausschalten der Ohrhörer

• Einschalten der Ohrhörer Entnehmen Sie die Ohrhörer aus der Ladehalterung.  
• Die Ohrhörer werden eingeschaltet. Ein Piepton ertönt und die Ohrhörer-LEDs blinken langsam (blau)\*.  
• Wenn die Leuchten rot blinken, ist der Akku fast leer.

• Ausschalten der Ohrhörer Setzen Sie die Ohrhörer in die Ladehalterung ein.  
• Kommt während des Gebrauchs ein Gegenstand, der einen Magneten enthält, zu nahe an die Ohrhörer heran, werden die Ohrhörer möglicherweise ausgeschaltet. Bewegen Sie in diesem Fall den Gegenstand mit dem Magneten weg.

## D

### Verbinden mit einem Bluetooth®-Gerät

Die Nutzung der "Panasonic Audio Connect"-App (kostenlos) vereinfacht das Herstellen einer Bluetooth®-Verbindung. (→ Vorderseite)

#### Verbinden durch Koppeln (Registrieren) Ihrer Ohrhörer mit einem Bluetooth®-Gerät

- Entnehmen Sie beide Ohrhörer (L und R) aus der Ladehalterung.  
• Beim erstmaligen Koppeln mit einem Gerät: Das Gerät sucht nach einem Bluetooth®-Gerät, zu dem es eine Verbindung herstellen kann, und die Ohrhörer-LEDs blinken abwechselnd blau und rot.  
• Beim Koppeln mit einem Gerät nach dem ersten Mal: Während die Ohrhörer-LEDs (ca. 3 Sekunden lang) (blau) leuchten, berühren Sie den Berührungssensor (L oder R) für 7 Sekunden. Die Kopfhörer-LEDs beginnen, abwechselnd blau und rot zu leuchten.



## Deutsch

### Teilebezeichnungen

#### Hauptgerät (Ohrhörer) (In der Anleitung im Folgenden als Ohrhörer bezeichnet)

- |  |  |
|--|--|
| <b>1</b> Ohrhörer L-Seite (links)  | <b>2</b> Ohrhörer R-Seite (rechts)                     |
| 1 Berührungssensor (L) (links) (→  )  | 6 Mikrofone für Anrufe                                 |
| 2 Berührungssensor (R) (rechts) (→  ) | 7 Ladeanschlüsse                                       |
| 3 Ohrhörer-LEDs (→  )                 | 8 Anzeigen auf L-Seite (links)/R-Seite (rechts)        |
| 4 RZ-S500W Mikrofön für Geräuschunterdrückung  | 9 RZ-S500W Hintere Öffnungen des Treibers              |
| 5 Ohrstöpsel   | 10 Punktförmige Erhebung zur Kennzeichnung der L-Seite |

#### Hauptgerät (Ladehalterung) (In der Anleitung im Folgenden als Ladehalterung bezeichnet)

- |  |   |
|--|---|
| 11 Deckel der Ladehalterung  | 15 Zertifizierungsetikette (auf Unterseite der Verbindungsbereich (für L-seitigen Ohrhörer) Ladehalterung)* |
| 12 Anschlussbereich (für L-seitigen Ohrhörer)  | 16 Ladeanschluss (→  )   |
| 13 Anschlussbereich (für R-seitigen Ohrhörer)  | 16 Ladeanschluss (→  )   |
| 14 LEDs der Ladehalterung (→  ) |   |

\* Die Produktteilenummer ist auf dem Zertifizierungsetikette angegeben.

## B

### Wird aufgeladen

Der (im Gerät installierte) aufladbare Akku ist bei der Auslieferung nicht geladen. Laden Sie den Akku vor dem Gebrauch des Gerätes auf.

#### Verwenden Sie das USB-Ladekabel (mitgeliefert) (1), um die Ladehalterung an einen Computer (2) anzuschließen.

• Das Laden der Ladehalterung beginnt. Beim Laden der Ladehalterung leuchten oder blinken die LEDs der Ladehalterung (weiß). Wenn sie erlöschen, ist der Ladevorgang abgeschlossen.

#### Setzen Sie die Ohrhörer in die Lade