

# LAMPU HIAS

by Pandu D. ; M. Rian Rizki P.

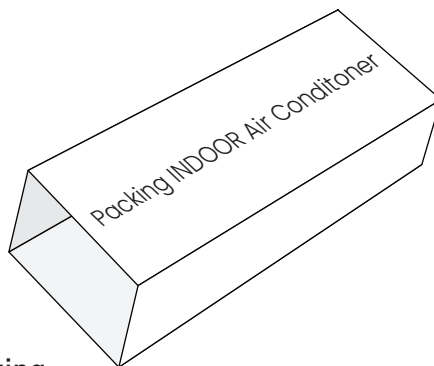

## Bentangan packing

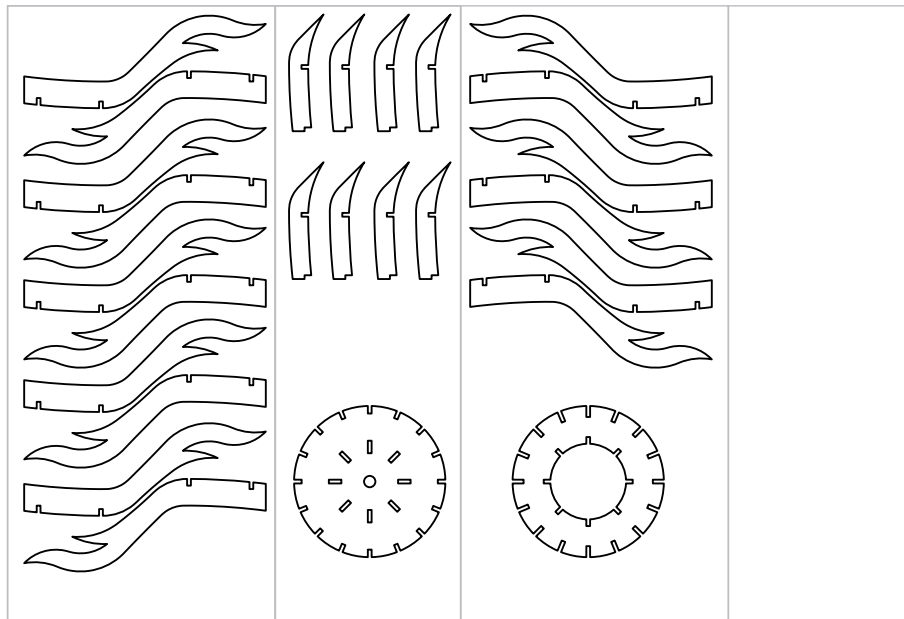

**Note :**

Contoh aplikasi menggunakan Packaging Indoor Air Conditioner  
Produk ini dapat diimplementasikan ke Product Packing lainnya;  
Outdoor Air Conditioner, Kipas Angin, Mesin Cuci dan Kulkas.



Bentangan packing

# PART A

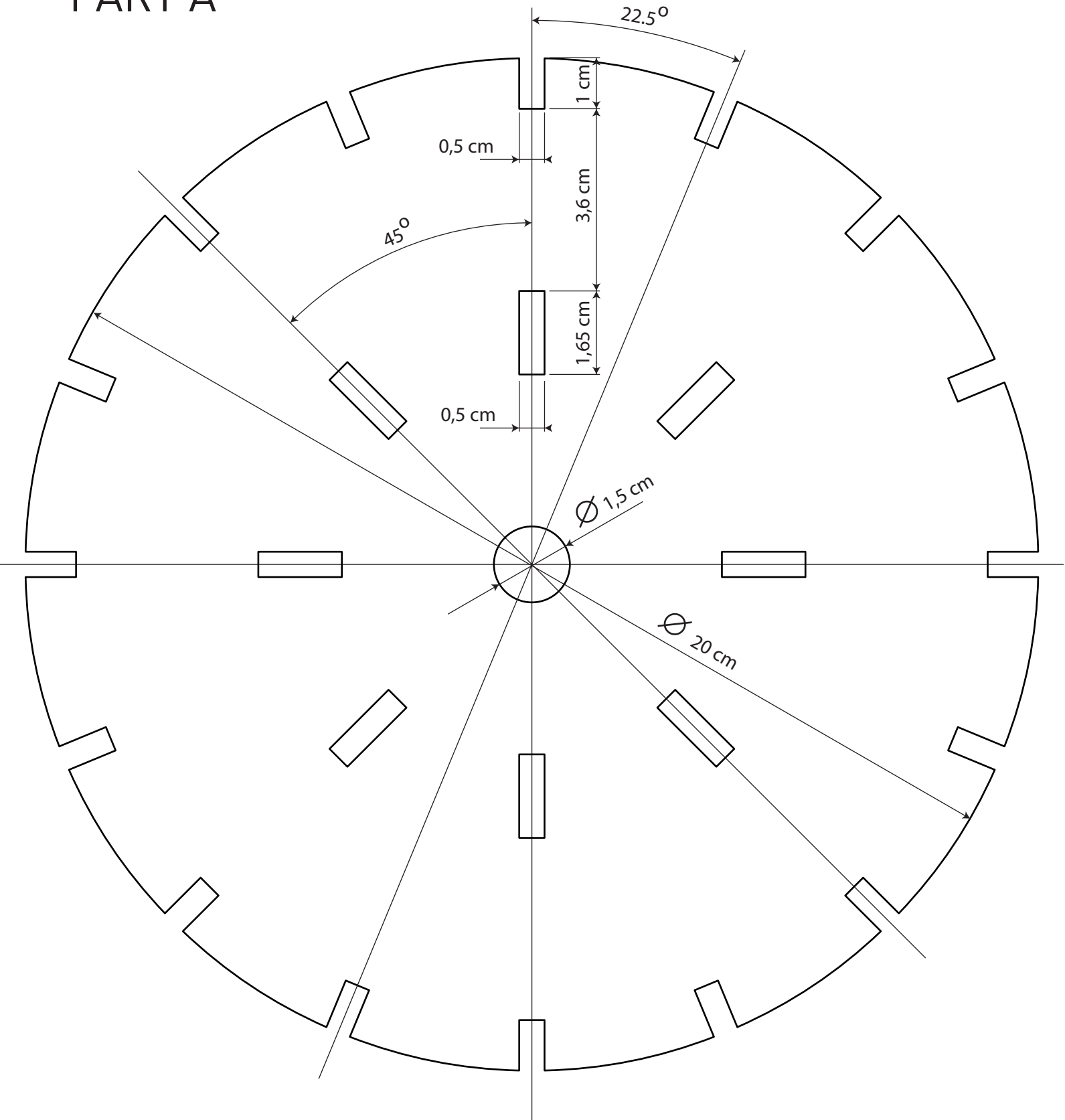

Pola ini sudah 1:1, Pola ini dapat dipotong lalu ditempelkan pada kardus untuk mengikutinya polanya.

Bentangan packing

# PART B

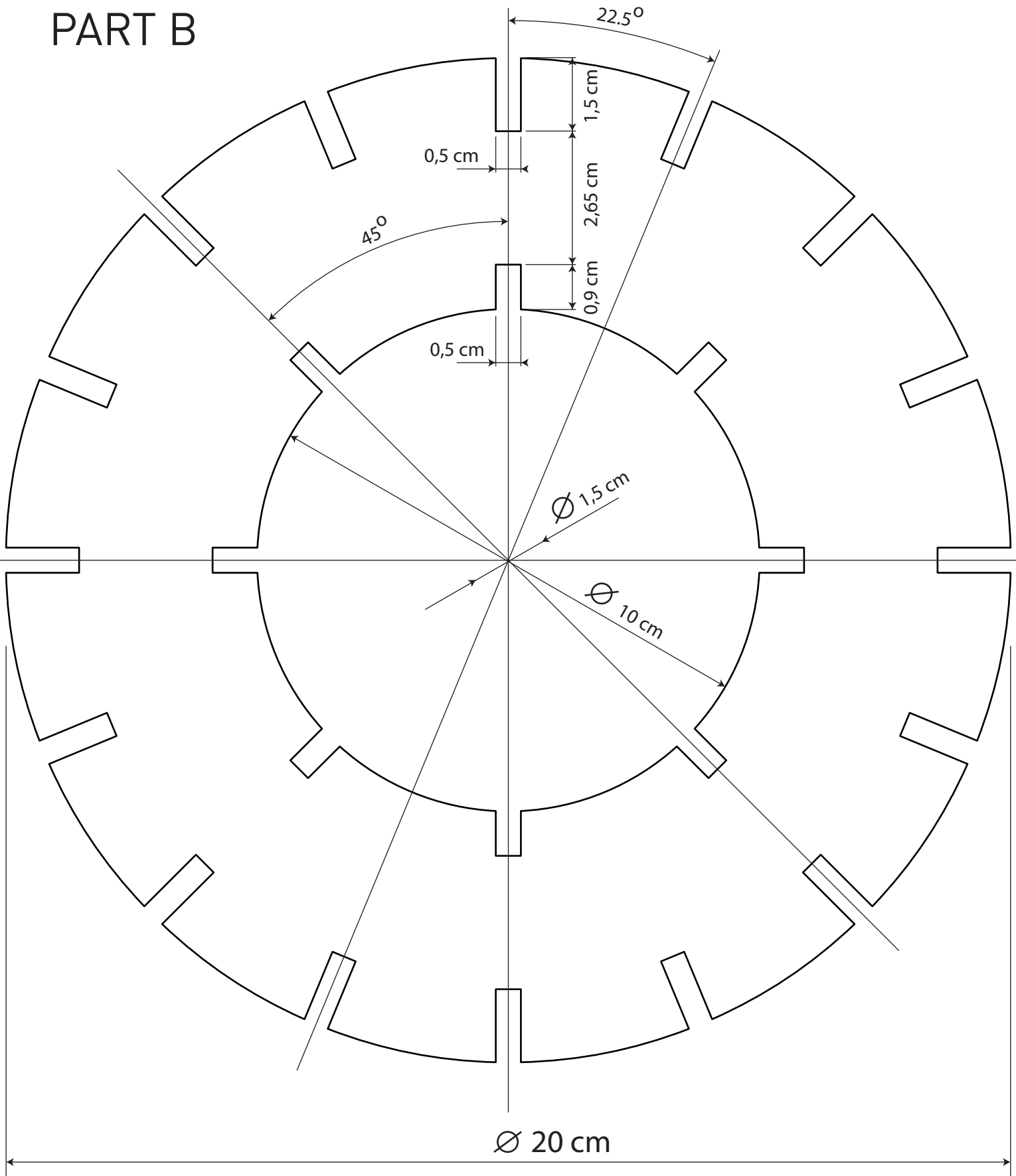

Pola ini sudah 1:1, Pola ini dapat dipotong lalu ditempelkan pada kardus untuk mengikutinya polanya.

Bentangan packing

# PART C

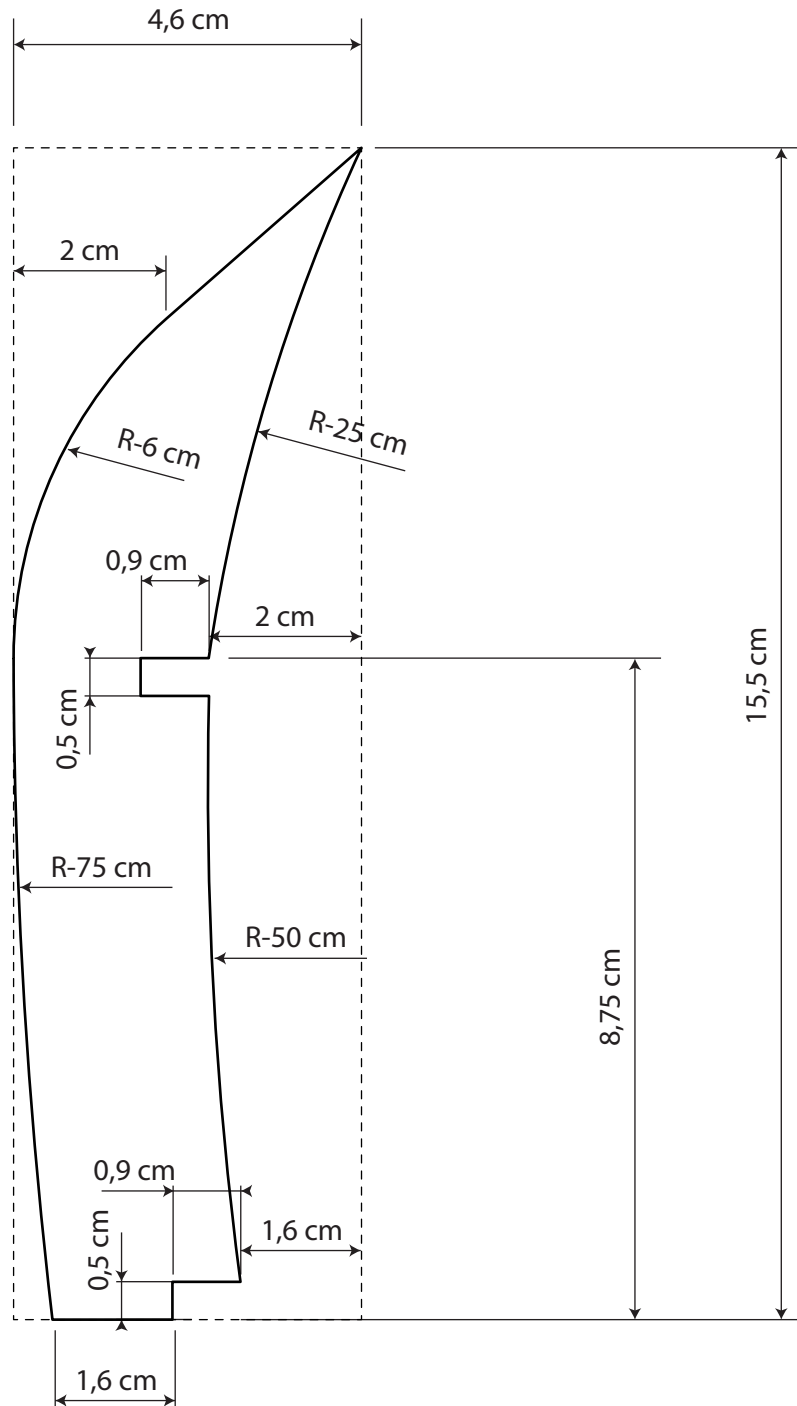

Pola ini sudah 1:1, Pola ini dapat dipotong lalu ditempelkan pada kardus untuk mengikutinya polanya.

Bentangan packing

# PART D1

Pola ini sudah 1:1, Pola ini dapat dipotong  
lalu ditempelkan pada kardus untuk mengikutinya polanya.

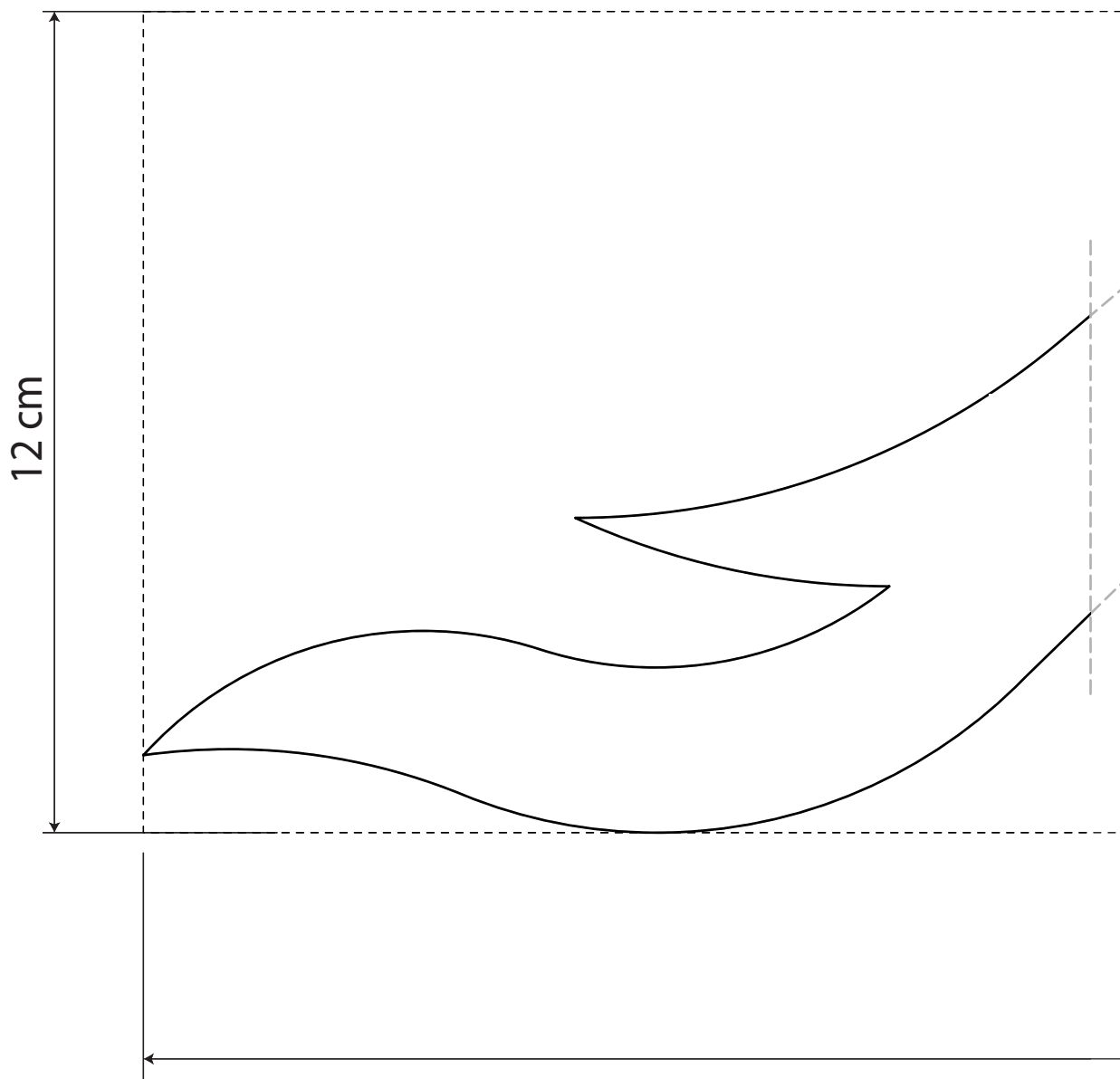

Pola ini ditempelkan dengan pola PART D2

Bentangan packing

# PART D2

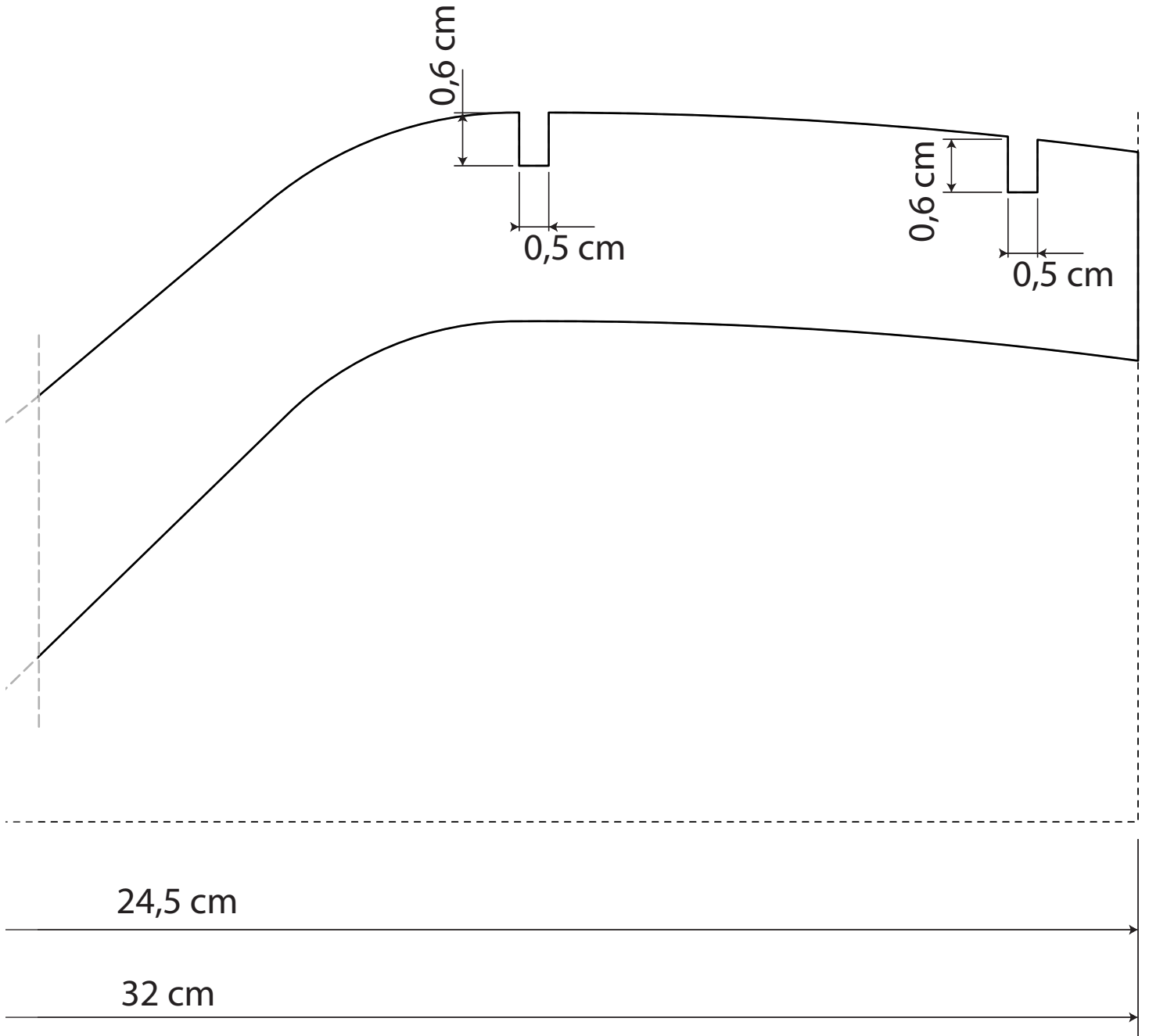

Pola ini sudah 1:1, Pola ini dapat dipotong  
lalu ditempelkan pada kardus untuk mengikutinya polanya.

Pola ini ditempelkan dengan pola PART D1

1. Kaitkan Part C dengan Part A

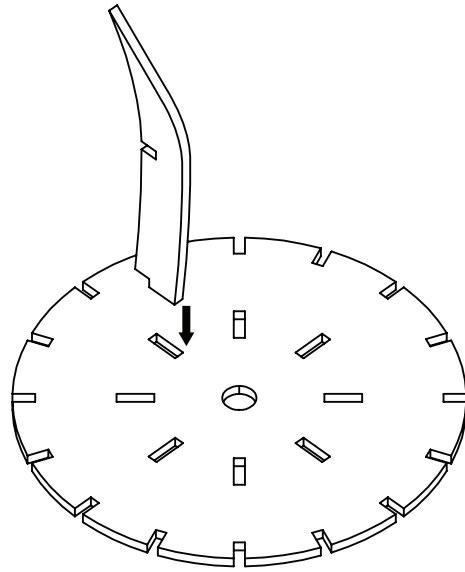

2. Kaitkan Part B dengan Part C

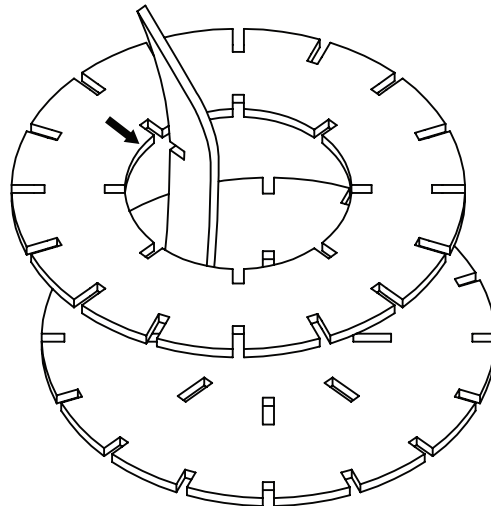

3. Kaitkan Semua Part C dengan Part A dan B

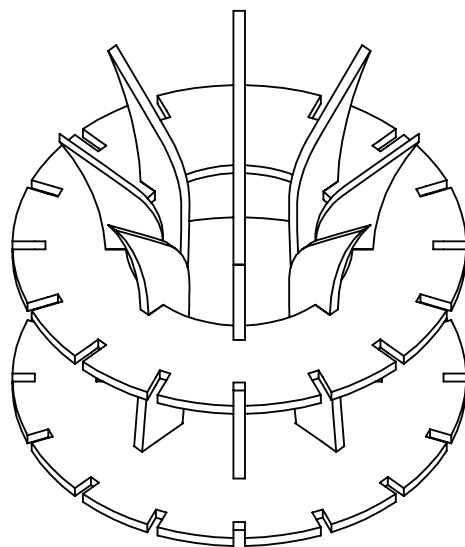

4. Kaitkan Part D dengan Part A dan Part B

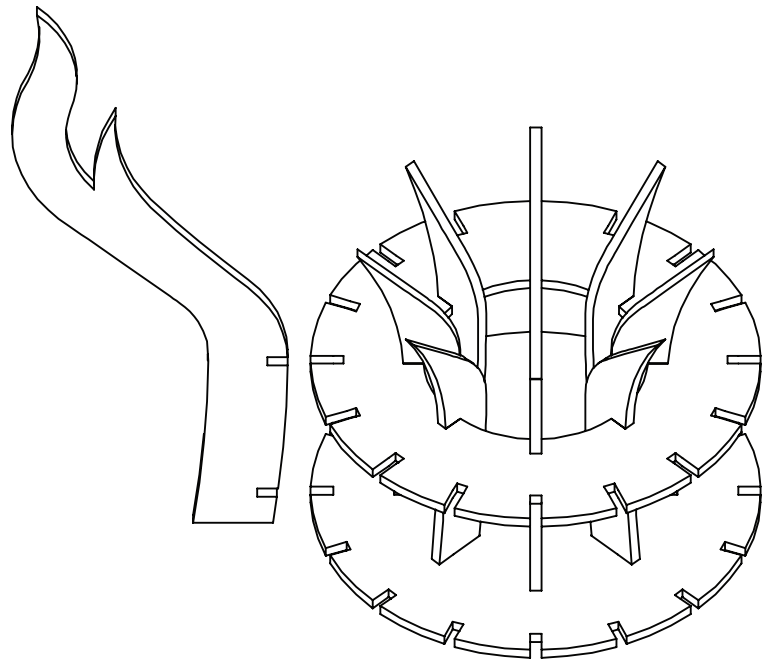

5. Kaitkan Semua Part D dengan Part A dan B

