

RAK SEPATU

by M. Ubaidillah; M. Nur Ramadhan

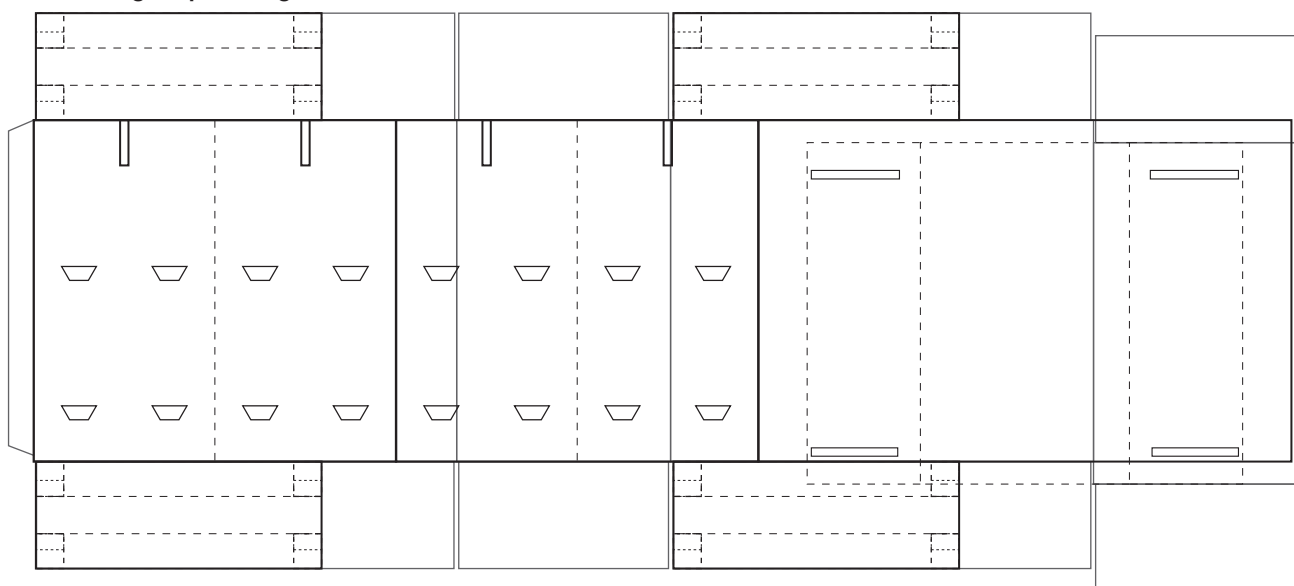

Bentangan packing



Note :

Contoh aplikasi menggunakan Packaging Kipas Angin.
Produk ini dapat diimplementasikan ke Product Packing lainnya;
Mesin Cuci dan Kulkas.



Bentangan packing

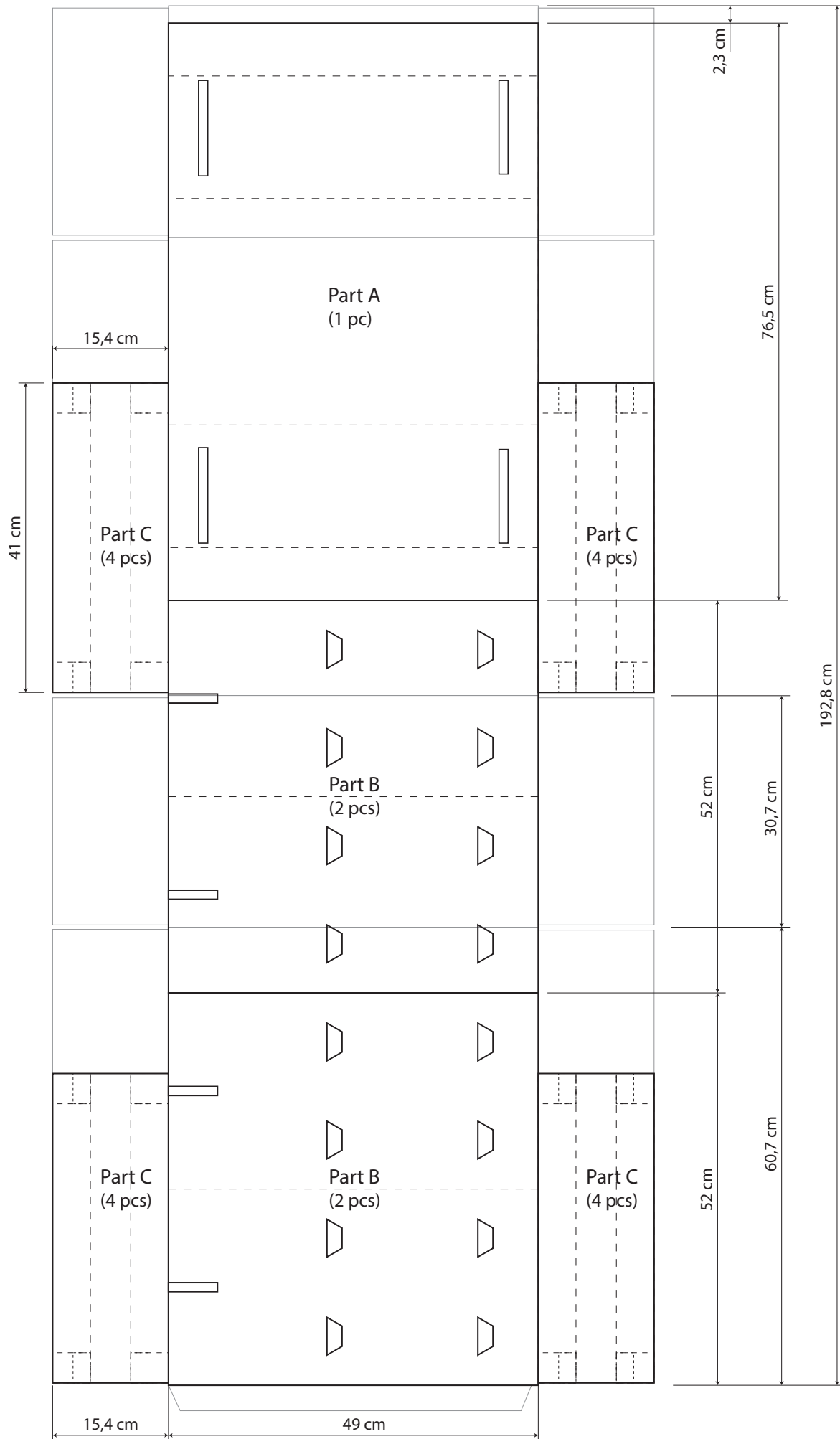

Pemotongan packing (pembuatan part)

1. Part A (1 pc)

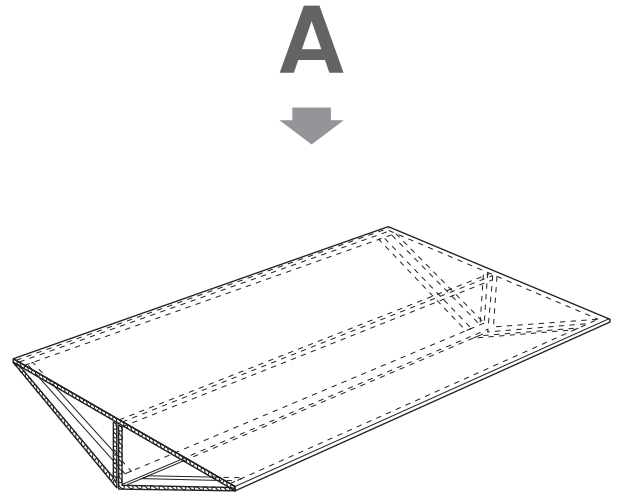
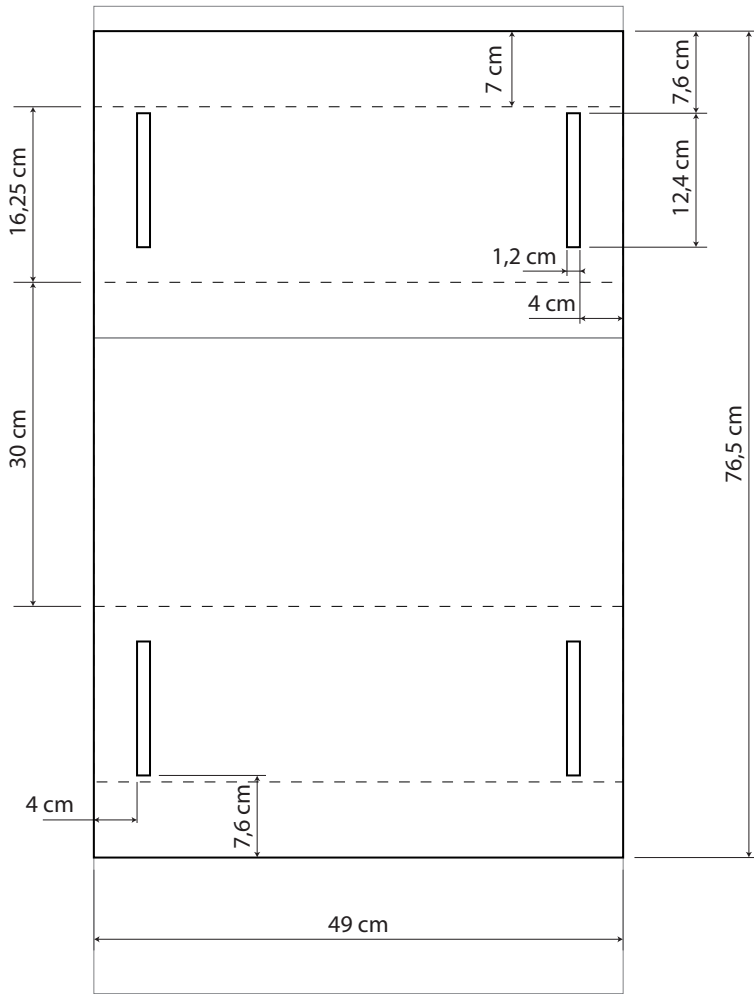

2. Part B (2 pcs)

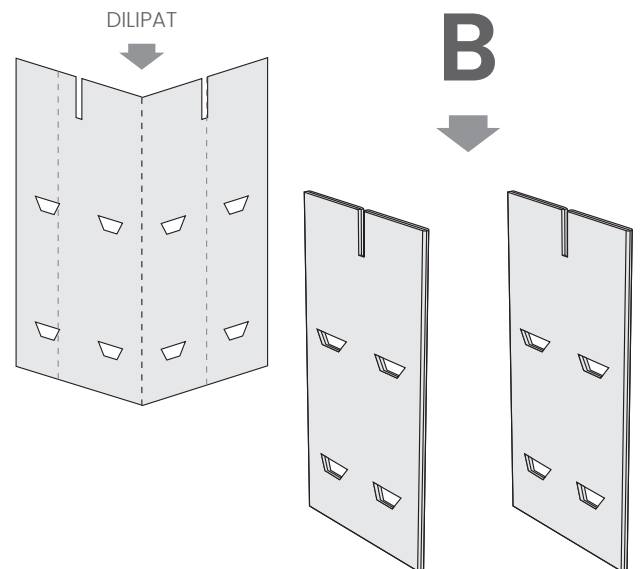
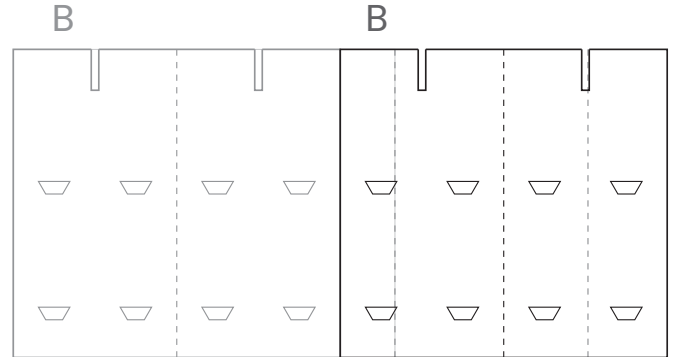
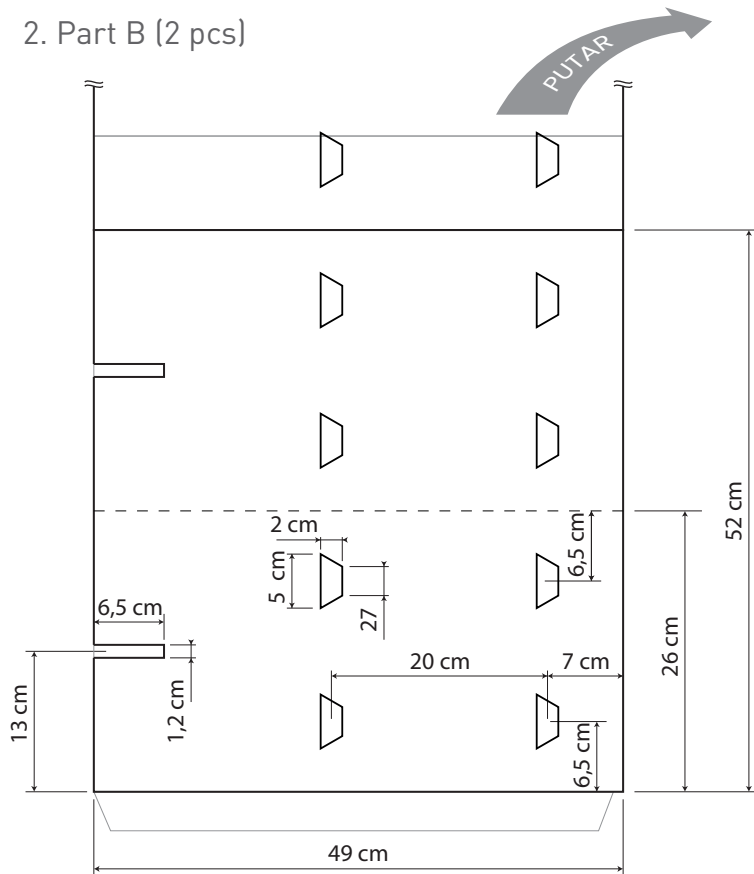

3. Part C (4 pcs)

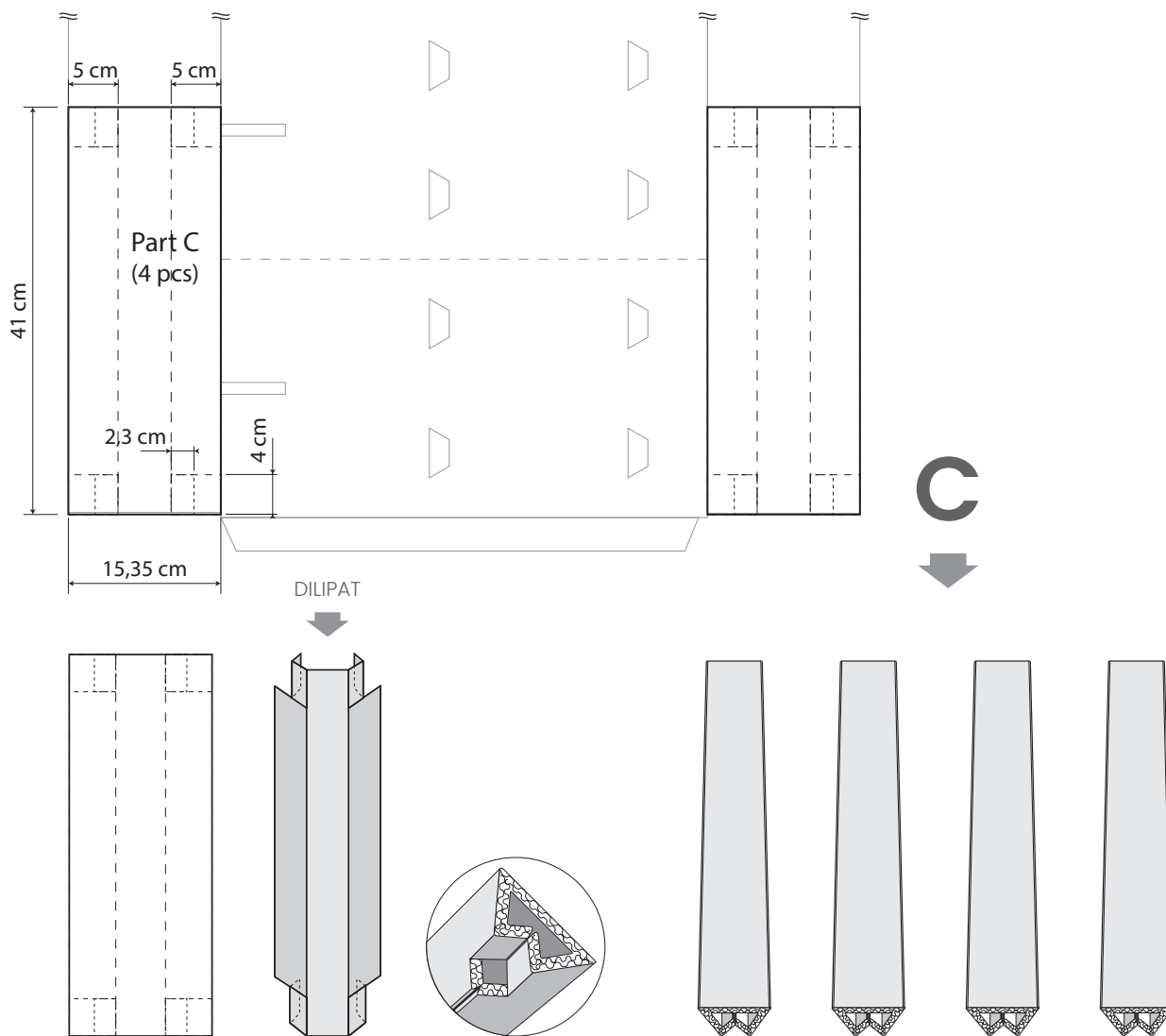

Pemasangan hasil pemotongan (Part)

Kaitkan semua Part C (4 pcs) dengan tepat pada coakan Part B, kemudian kaitkan part A dengan tepat sesuai coakan pada part B, begitupun sebaliknya (saling kait) part A dan Part B hingga seperti gambar di bawah ini

