

Operating Instructions / Buku Panduan 使用說明書

Vacuum Cleaner (Household Use) / Pembersih Hampagas (Kegunaan di Rumah)
真空吸塵器 (家庭用)

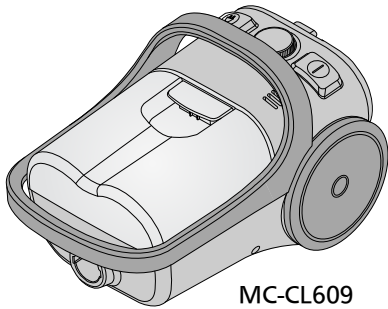

MC-CL609
MC-CL607
MC-CL605

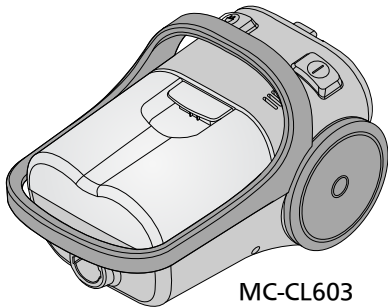

MC-CL603
MC-CL601

Model No. **MC-CL609** **MC-CL603**
No. Model **MC-CL607** **MC-CL601**
型號 **MC-CL605**

IMPORTANT SAFETY INSTRUCTIONS FOR THE USER	2
ARAHAN KESELAMATAN YANG PENTING UNTUK PENGGUNA	3
用戶的重要安全指示	4
APPLIANCE ACCESSORIES	6
AKSESORI PRODUK 吸塵器配件	
PARTS IDENTIFICATION	7
PENGENALAN BAHAGIAN 各部分的名稱	
HOW TO OPERATE THE APPLIANCE	13
CARA PENGENDALIAN PRODUK 使用方法	
HOW TO STORE THE APPLIANCE	14
CARA PENYIMPANAN PRODUK 收放的方法	
HOW TO CLEAN DUST COMPARTMENT	15
CARA MEMBERSIHKAN BEKAS HABUK 清理集塵盒的方法	
MAINTENANCE	18
PENYELENGGARAAN 維修方法	
BEFORE REQUESTING SERVICE	22
SEBELUM MEMBUAT PERMINTAAN SERVIS 要求服務前	
SPECIFICATIONS	25
SPESIFIKASI 規格	

Thank you for purchasing the Panasonic product. Before using, please read this Operating Instructions completely in order to use this product properly and ensure its lasting operation. After reading this Operating Instructions, store it safely.

Terima kasih kerana membeli produk Panasonic ini. Sebelum menggunakan produk ini, sila baca Buku Panduan dengan teliti supaya produk ini dapat digunakan dengan betul dan memastikan operasi yang berkekalan. Selepas membaca Buku Panduan ini, sila simpan dengan baik.

多謝您購買 Panasonic 產品。在使用本產品之前，請仔細閱讀本使用說明書以正確地使用。閱讀此使用說明書後請妥善保管。



IMPORTANT SAFETY INSTRUCTIONS FOR THE USER

In order to prevent the risk of danger to the user of this product or those nearby and damaging property, be sure to follow the safety precautions outlined below.

- The following terms are used for precautions. They are separated depending on the degree of the danger or damage that may occur if their contents are ignored while using this product.



WARNING

This term warns you that death or serious injury may result by incorrect operation of the product.

- Do not leave the appliance plugged into the socket's outlet. The Plug must be removed from the socket's outlet before cleaning or maintaining the appliance. If not, it may cause an electric shock.
- This appliance is not intended for use by persons (including children) with reduced physical, sensory or mental capabilities, or lack of experience and knowledge, unless they have been given supervision or instruction concerning use of the appliance by a person responsible for their safety. Children should be supervised to ensure that they do not play with the appliance. If not, it may cause an electric shock, fire or injury.
- Do not use the product if the Supply Cord or Plug is damaged. If the appliance is not working as it should be or has been dropped, damaged, left outdoors or come into contact with water, please consult an authorised Service Centre. If not, it may cause an electric shock or fire.
- If the Supply Cord is damaged, it must be replaced by the manufacturer, its service agent or similarly qualified persons in order to avoid a hazard.
- Do not pull or carry by the Supply Cord, do not use Supply Cord as a handle, do not close a door on the Supply Cord and do not pull Supply Cord around sharp edges or corners. Do not run appliance over the Supply Cord. Keep the Supply Cord away from heated surfaces. If not, it may cause fire.
- Be sure the Plug is firmly insert into socket's outlet before operating the appliance. If not, it may cause an electric shock or fire.
- Clean the Plug regularly. If not, it may cause an electric shock or fire.
- Discontinue using the appliance immediately and unplug the Plug in case of abnormal situations and breaking down. If not, it may cause an electric shock or fire.
- Do not handle Plug or appliance with wet hands. If not, it may cause an electric shock.
- Do not insert any object into the openings and do not use the appliance when it is choked. Keep it free from dust, lint, hair and anything that may block or reduce air flow.
- Keep hair, loose clothing, fingers and all parts of body away from the openings and moving parts. If not, it may cause an electric shock.
- Do not use the appliance without Filter and Dust Compartment. If not, it may cause an electric shock or fire.
- Turn off the appliance before unplugging. If not, it may cause an electric shock.
- Do not use to pick up flammable or combustible materials or other that may become so or use in areas where they may be present. If not, it may cause an electric shock or fire.
- This appliance should be serviced by an authorised Service Centre and only genuine spare parts should be used. If not, it may cause fire or result in improper operation.
- Use the appliance under the allowable rated voltage conditions. If not, it may cause an electric shock or fire.
- Do not use extension cord. If not, it may cause an electric shock or fire.



CAUTION

This term cautions you that injury or physical damage to property may result by incorrect operation of the product.

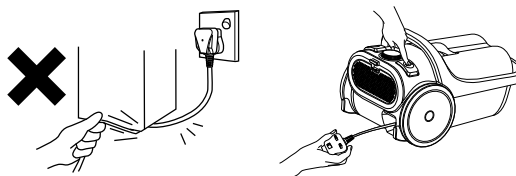

- To avoid any possible damage to the Supply Cord, never allow it to be placed under a heavy object when using the appliance. It may cause fire.
- When winding up the Supply Cord, always hold the Plug. If not, may cause an accident by being hit by the Plug.



ARAHAN KESELAMATAN YANG PENTING UNTUK PENGGUNA

Untuk mengelakkan risiko berbahaya kepada pengguna produk ini atau yang berhampirannya dan kerosakan harta benda, pastikan anda mengikuti langkah-langkah keselamatan tertera di bawah.

• Syarat-syarat berikut adalah untuk langkah-langkah keselamatan. Ia terbahagi mengikut tahap bahaya atau kerosakan yang mungkin berlaku jika kandungannya diabaikan semasa menggunakan produk ini.



AMARAN

Syarat-syarat ini memberi anda amaran bahawa kematian atau kecederaan yang serius boleh berlaku disebabkan pengendalian produk yang tidak betul.

- Jangan biarkan produk terpasang pada salur keluar soket. Palam mestilah dicabut dari salur keluar soket sebelum membersihkan atau menyelenggara produk. Jika tidak, boleh mengakibatkan kejutan elektrik.
- Produk ini bukan untuk penggunaan individu (termasuk kanak-kanak) yang kurang keupayaan fizikal, deria atau mental atau kurang pengalaman dan pengetahuan, kecuali mereka diawasi atau diberi arahan tentang cara penggunaan produk oleh pihak yang bertanggungjawab terhadap keselamatan mereka. Kanak-kanak hendaklah diawasi untuk memastikan mereka tidak bermain dengan produk. Jika tidak, boleh mengakibatkan kejutan elektrik, kebakaran atau kecederaan.
- Jangan gunakan produk jika Kord Kuasa atau Palam rosak. Jika produk tidak berfungsi seperti yang sepatutnya atau telah terjatuh, rosak, dibiarkan di luar rumah atau terkena air, sila rujuk Pusat Servis yang bertauliah. Jika tidak, boleh mengakibatkan kejutan elektrik atau kebakaran.
- Jika Kord Kuasa rosak, ia perlu ditukar oleh pembuat, ejen servis atau individu yang bertauliah untuk mengelakkan bahaya.
- Jangan tarik atau angkat produk dengan menggunakan Kord Kuasa, jangan gunakan Kord Kuasa sebagai pemegang, jangan biarkan Kord Kuasa tersepit pintu dan jangan tarik Kord Kuasa berhampiran bucu atau sudut tajam. Jangan memvakum Kord Kuasa. Pastikan Kord Kuasa jauh dari permukaan panas. Jika tidak, boleh mengakibatkan kebakaran.
- Pastikan Palam dimasukkan ke dalam salur keluar soket dengan ketat sebelum mengendalikan produk. Jika tidak, ia boleh menyebabkan kejutan elektrik atau kebakaran.
- Bersihkan Palam dengan kerap. Jika tidak, ia boleh menyebabkan kejutan elektrik atau kebakaran.
- Berhenti menggunakan produk dengan segera dan cabut Palam sekiranya keadaan tidak normal dan rosak. Jika tidak, ia boleh menyebabkan kejutan elektrik atau kebakaran.
- Jangan kendalikan palam atau produk dengan tangan yang basah. Jika tidak, boleh mengakibatkan kejutan elektrik.
- Jangan masukkan apa-apa objek ke dalam pembukaan dan jangan gunakan produk ketika ia tersumbat. Pastikan tiada habuk, benang kusut, rambut dan apa-apa yang boleh menyumbat atau mengurangkan aliran angin.
- Jauhkan rambut, pakaian longgar, jari dan semua bahagian badan daripada pembukaan dan bahagian yang bergerak. Jika tidak, boleh mengakibatkan kejutan elektrik.
- Jangan gunakan produk tanpa Penapis dan Bekas Habuk. Jika tidak, boleh mengakibatkan kejutan elektrik atau kebakaran.
- Matikan produk sebelum mencabut Palam. Jika tidak, boleh mengakibatkan kejutan elektrik.
- Jangan guna untuk menyedut bahan mudah terbakar atau penyala api atau apa-apa yang setaraf atau di kawasan yang mungkin mempunyai bahan mudah terbakar. Jika tidak, boleh mengakibatkan kejutan elektrik atau kebakaran.
- Produk ini hendaklah diservis oleh Pusat Servis yang bertauliah dan hanya menggunakan alat gantian yang asli. Jika tidak, boleh mengakibatkan kebakaran atau produk tidak beroperasi dengan betul.
- Gunakan produk pada voltan yang ditetapkan. Jika tidak, boleh mengakibatkan kejutan elektrik atau kebakaran.
- Jangan menggunakan kord penyambung. Jika tidak, ia boleh mengakibatkan kejutan elektrik atau kebakaran.

Before using / Sebelum guna / 在使用之前



AWAS

Syarat-syarat ini memberi anda amaran bahawa kecederaan atau kerosakan fizikal harta benda boleh berlaku disebabkan pengendalian produk yang tidak betul.

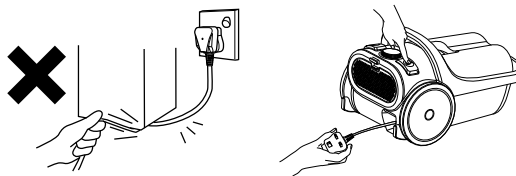

- Untuk mengelakkan apa-apa kemungkinan kerosakan pada Kord Kuasa, jangan biarkan ia ditindih objek berat semasa menggunakan produk. Ia boleh mengakibatkan kebakaran.
- Semasa menggulungkan Kord Kuasa, sentiasa pegang Palam. Jika tidak, boleh mengakibatkan kemalangan disebabkan terkena Palam.



用戶的重要安全指示

為了預防此產品對使用者或周遭者產生危險的風險及損壞您寶貴的資產，請確保遵循以下的安全防護措施。

- 以下的條款適用於預防措施。這些條款是根據使用者忽略此產品的要旨而產生危險及損壞的程度進行區分。



警告

本顯示欄表示“如果錯誤使用此產品，可能導致死亡或重傷的事故”的內容。

- 切勿讓產品插入插座。為了避免觸電，請在清洗或維護保養前，務必將插頭從插座拔下。
- 此產品不適合身體、感官或思維有缺陷者，或缺乏經驗與知識者使用（包括兒童）。除非他們的安全監護人給予他們關於產品使用適當的監督與指示。請務必看管您的小孩，以確保他們不會將產品當成玩具。否則，可能會發生觸電、火災和受傷。
- 切勿使用已經損壞的電源線或插頭。如果產品無法正常操作或曾經摔下、損毀、處於室外或觸水，請質詢授權的服務中心 (Service Centre)。否則，將發生觸電或火災。
- 當電源線組合損壞了，請向廠家、代理商或合格的技術人員要求更換以避免危險。
- 切勿拉或以電源線來移動產品、切勿把電源線當着把手來使用、切勿關門時夾到電源線和切勿將電源線接觸尖利物體或角落。切勿讓產品壓着電源線。確保電源線遠離受熱面。否則，可能發生火災。
- 確保在操作設備之前插頭已牢牢地插入插座。否則，可能會導致觸電或火災。
- 請定期清潔插座。否則，可能會導致觸電或火災。
- 發生異常情況及拋錨時請立即停止使用設備，並拔掉插頭。否則，可能會導致觸電或火災。
- 為了避免觸電，請不要在手濕時操作插頭或產品。
- 請不要插入任何物體於產品的開口。勿使用經已阻塞的產品。為了避免阻塞或減低空氣流向，請保持吸嘴無灰塵、棉絨及毛髮。
- 為了避免觸電，請不要把毛髮、寬鬆的衣物、手指及其他身體的部位靠近此產品的開口及活動機件。
- 為了避免觸電或火災，請不要在沒有濾網及集塵盒的情況下使用產品。
- 為了避免觸電，請務必在拔掉電源插頭前，關閉所有的控制。
- 為了避免觸電或火災，切勿吸入易燃或燃燒物料，切勿在易燃物或燃燒物周圍使用產品。
- 為了避免在不正確操作的情況下所引起的火災，此產品必須由授權的服務中心及原裝配件進行維修保養。
- 必需在允許的額定電壓條件下使用產品。否則，可能會發生觸電或火災。
- 切勿使用延長線。否則，可能會造成觸電或火災。



注意

本顯示欄指出“如果錯誤使用此產品可能導致的損傷或財物損失的內容”。

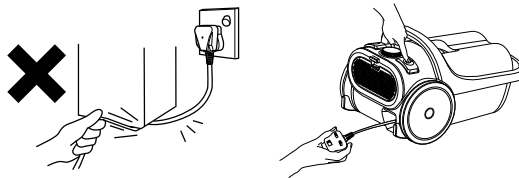

- 為了避免任何損壞電源線的可能，當使用產品時，切勿允許電源線壓於重物體之下。否則，可能會引起火災。
- 當捲起電源線時，請拿着插頭。否則，會被插頭意外擊中。

Follow these instructions to ensure longer life span of the appliance.

- This appliance is designed for household use only. It is not suitable for commercial or industrial use or for any other cleaning purposes.
- Treat the Hose Assembly carefully to avoid damaging it.
- Never use the appliance to pick up liquid, wet refuse or sharp material such as glass. This can cause damage to the unit.
- Do not vacuum with the Curved Wand / Ergonomic Handle or Plastic Wand / Metal Wand / Metal Telescopic Wand. Doing so will wear off the edges and lead to breakage.
- Do not operate the appliance when the Hose Connection Inlet is blocked. This can result in deformation due to overheating.
- Use the Handle when lifting the appliance to avoid damages to the Hose Assembly. Never lift the appliance by pulling the Hose Assembly as this can damage the Hose Assembly and never carry the appliance at storage condition.
- Clean the filters after cleaning the Dust Compartment to avoid any damage to the motor.
- Ensure all washable parts are completely dry before fixing and use. This is to ensure long lasting of motor.

Sila ikut arahan ini bagi memastikan jangka hayat produk yang lebih lama.

















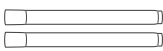
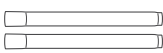

- Produk ini direka untuk kegunaan di rumah sahaja. Ia tidak sesuai untuk penggunaan perdagangan atau perindustrian atau untuk apa-apa tujuan pembersihan lain.
- Gunakan Hos Pemasang dengan berhati-hati untuk mengelakkan kerosakan.
- Jangan gunakan produk untuk menyedut cecair, sampah basah, atau benda yang tajam seperti kaca. Ini boleh merosakkan unit.
- Jangan memvakum dengan Paip Melengkung / Pemegang Ergonomik atau Paip Plastik / Paip Logam / Paip Teleskopik Logam. Tindakan sedemikian boleh meretakkan hujung paip dan mengakibatkan ia pecah.
- Jangan kendalikan produk apabila Salur Masuk Penyambung Hos tersumbat. Ini boleh menyebabkan perubahan bentuk disebabkan terlalu panas.
- Gunakan Pemegang apabila mengangkat produk untuk mengelakkan kerosakan pada Hos Pemasang. Jangan mengangkat produk dengan menarik Hos Pemasang kerana ini boleh merosakkan Hos Pemasang dan jangan mengangkat produk dalam keadaan ia disimpan.
- Bersihkan penapis-penapis selepas setiap kali membersihkan Bekas Habuk untuk mengelakkan apa-apa kerosakan pada motor.
- Pastikan semua bahagian yang boleh dibasuh kering sepenuhnya sebelum dipasang dan digunakan. Ini adalah untuk memastikan motor tahan lama.

為能保持長期使用，請注意以下事項。

- 本產品專為家庭使用。不適合商業或工業清理或清理以外的用途。
- 小心操作吸塵管的組裝以避免損毀它。
- 不要吸入以下物品（水和液體、潮溼的灰塵、玻璃等利器），否則可致故障。
- 不要使用彎管 / 符合人體工學的手柄或塑膠管 / 金屬管 / 金屬自由伸縮直管吸塵。此舉可能會令前端磨損。
- 當發現吸塵管的組裝插入口有阻塞，不可操作產品。這將導致產品過熱，然後變形。
- 移動產品時務必握持提手，切勿拖拉軟管以抬起產品，否則這可能損壞軟管及不要在收存狀態下搬動主體。
- 每次清理灰塵後，請清洗濾網以避免馬達的損壞。
- 確保所有可清洗部件在組裝和使用前完全乾燥。這是為了確保馬達的持久耐用。

APPLIANCE ACCESSORIES AKSESORI PRODUK

吸塵器配件

DESCRIPTION / KETERANGAN / 說明	MC-CL609	MC-CL607	MC-CL605	MC-CL603	MC-CL601
Hose Assembly Hos Pemasang 吸塵管的組裝 			1 SET 1 SET 一套		
Hose Connection Pipe Paip Penyambung Hos 吸管連接短管 			1 PC 1 UNIT 一個		
Ergonomic Handle Pemegang Ergonomik 符合人體工學的手柄 	1 PC 1 UNIT 一個	1 PC 1 UNIT 一個	1 PC 1 UNIT 一個	—	—
Curved Wand Paip Melengkung 彎管 	—	—	—	1 PC 1 UNIT 一個	1 PC 1 UNIT 一個
Crevice Holder Pemegang Celahan 狹隙柄 			1 PC 1 UNIT 一個		
Crevice Nozzle Muncung Celahan 狹隙用吸管 			1 PC 1 UNIT 一個		
Metal Telescopic Wand Paip Teleskopik Logam 金屬自由伸縮直管 	1 PC 1 UNIT 一個	1 PC 1 UNIT 一個	1 PC 1 UNIT 一個	—	—
Metal Wand Paip Logam 金屬管 	—	—	—	1 SET 1 SET 一套	—
Plastic Wand Paip Plastik 塑膠管 	—	—	—	—	1 SET 1 SET 一套
Full Capture Nozzle Muncung Penyedut Penuh 全捕獲吸嘴 	1 PC 1 UNIT 一個	1 PC 1 UNIT 一個	1 PC 1 UNIT 一個	—	—
2 Step Nozzle Nozzle 2-Langkah 兩級別吸嘴 	—	—	—	1 PC 1 UNIT 一個	—
Floor Nozzle Muncung Lantai 地板吸嘴 	—	—	—	—	1 PC 1 UNIT 一個
Flexi Dusting Brush Berus Habuk Flexi 靈活的除塵刷 	1 SET 1 SET 一套	1 SET 1 SET 一套	1 SET 1 SET 一套	—	—
Curtain Nozzle Muncung Langsir 窗簾用吸嘴 	1 PC 1 UNIT 一個	1 PC 1 UNIT 一個	1 PC 1 UNIT 一個	—	—
Mattress Nozzle with Dust Sensor Muncung Tilam dengan Pengesan Habuk 帶有灰塵感應器的床墊吸嘴 	1 PC 1 UNIT 一個	—	—	—	—
Mattress Nozzle Muncung Tilam 床墊吸嘴 	—	1 PC 1 UNIT 一個	—	—	—
Dusting Brush Berus Habuk 灰塵刷 	—	—	—	1 PC 1 UNIT 一個	1 PC 1 UNIT 一個
Washable Filter Penapis Boleh Cuci 可清洗過濾器 			1 PC 1 UNIT 一個		
HEPA Exhaust Filter Penapis Ekzos HEPA HEPA 排氣過濾裝置 	1 PC 1 UNIT 一個	1 PC 1 UNIT 一個	1 PC 1 UNIT 一個	1 PC 1 UNIT 一個	—
Normal Exhaust Filter Penapis Ekzos Normal 普通排放濾網 	—	—	—	—	1 PC 1 UNIT 一個

PARTS IDENTIFICATION PENGENALAN BAHAGIAN 各部分的名稱

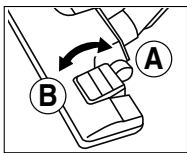
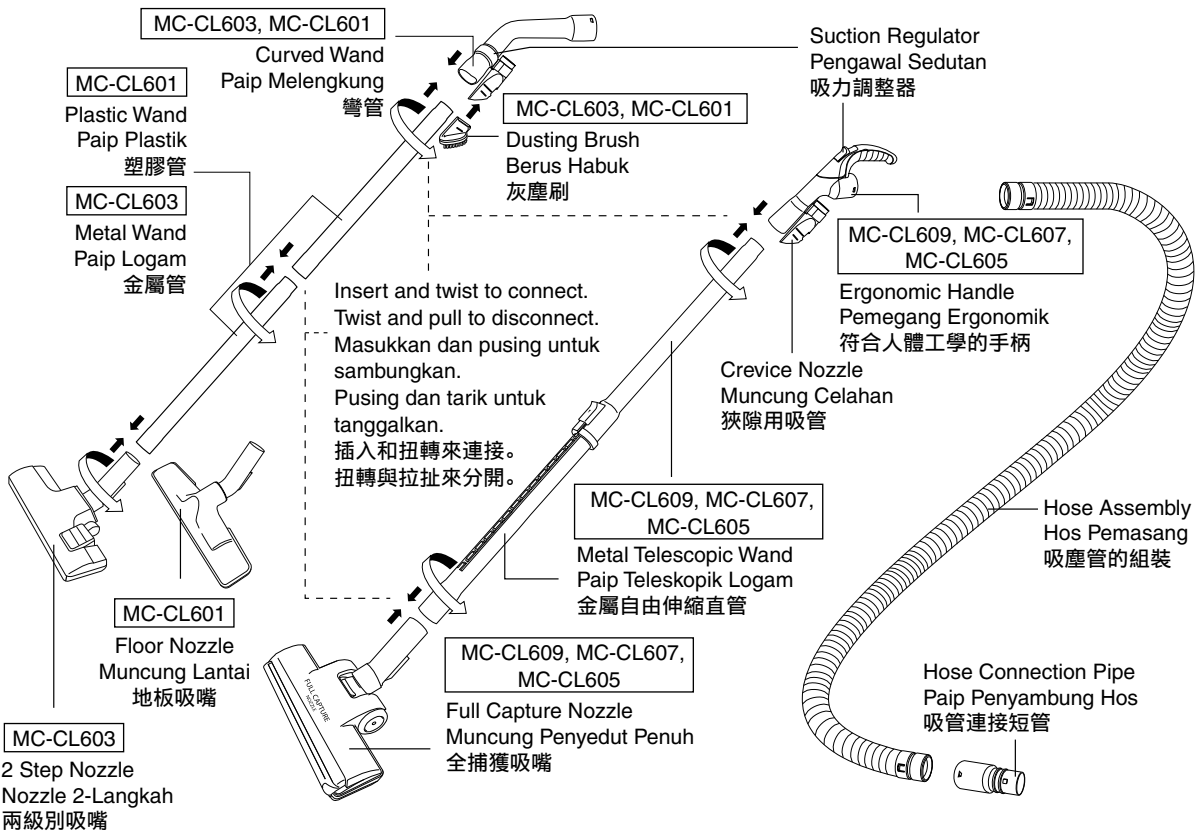

Switching between carpet and flooring:

- Flooring: Press lever A.
- Carpet: Press lever B.
- Penukaran antara permaidani dan lantai:
- Lantai: Tekan tuil A.
- Permaidani: Tekan tuil B.
- 地毯和地板的切換:
- 地板: 按 A 手柄。
- 地毯: 按 B 手柄。

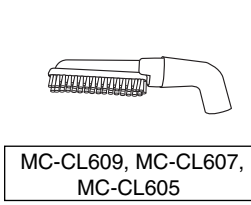

MC-CL609, MC-CL607, MC-CL605

Flexi Dusting Brush
Berus Habuk Flexi
靈活的除塵刷

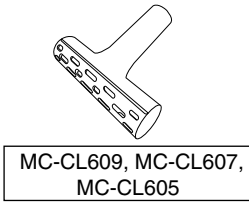

MC-CL609, MC-CL607, MC-CL605

Curtain Nozzle
Muncung Langsir
窗簾用吸嘴

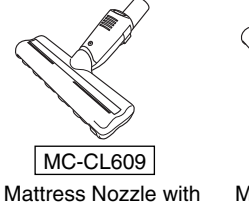

MC-CL609

Mattress Nozzle with Dust Sensor
Muncung Tilam dengan Pengeasan Habuk
帶有灰塵感應器的床墊吸嘴



MC-CL607

Mattress Nozzle
Muncung Tilam
床墊吸嘴

Before using / Sebelum guna / 在使用之前

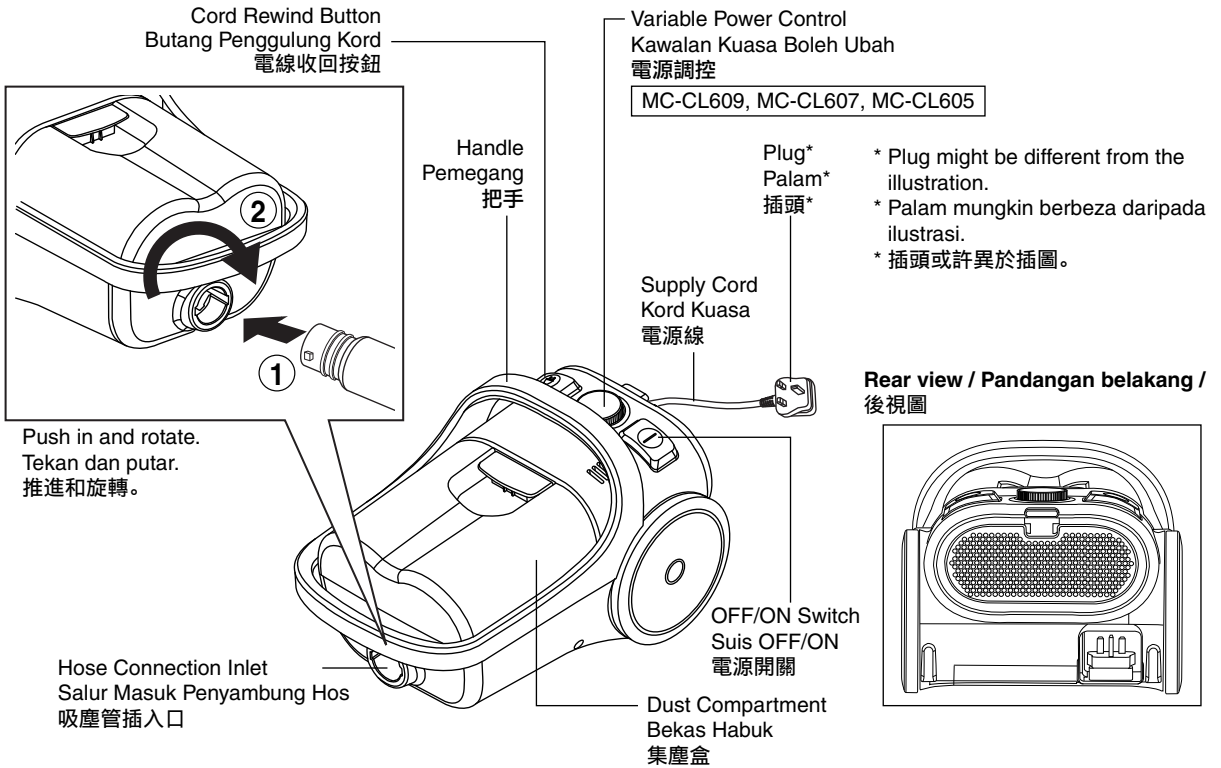

Hose Assembly / Hos Pemasang / 吸塵管的組裝

• Insert the Curved Wand / Ergonomic Handle and Hose Connection Pipe into the Hose Supporter at each end of the Hose until the Projection clicks into the Hole of the attachment.
Masukkan Paip Melengkung / Pemegang Ergonomik dan Paip Penyambung Hos ke dalam Penyokong Hos pada setiap hujung Hos sehingga Pengikat mengklik ke dalam Lubang pemasangan.
將彎管 / 符合人體工學的手柄和吸管連接短管插入到吸塵管兩端的連接部，直至凸緣卡入連接孔中。

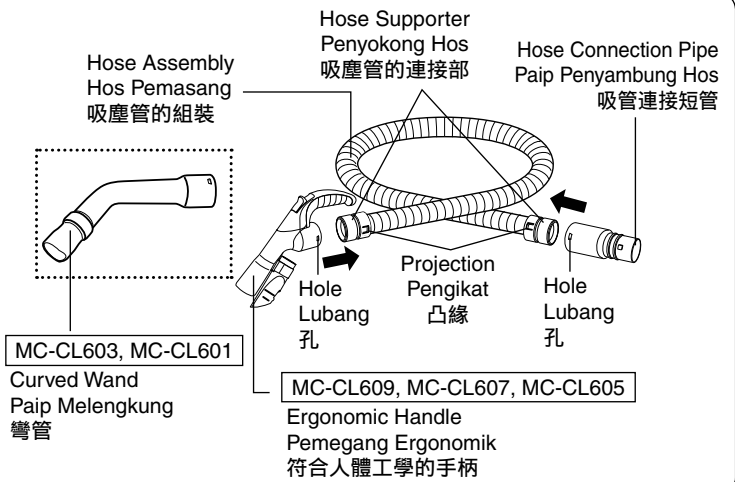

Flexi Dusting Brush
Berus Habuk Flexi
 靈活的除塵刷

MC-CL609, MC-CL607,
 MC-CL605

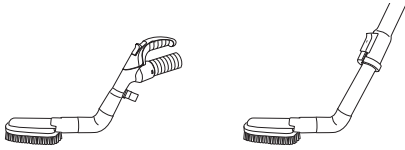

- Flexi dusting brush allows fixing at different angle to clean high places, air conditioners or top of shelf.
 Berus Habuk Flexi membolehkan penetapan pada sudut berbeza untuk membersihkan tempat tinggi, penghawa dingin atau bahagian atas rak
 靈活的除塵刷允許以不同的角度以清掃高處、空調或架子頂部。

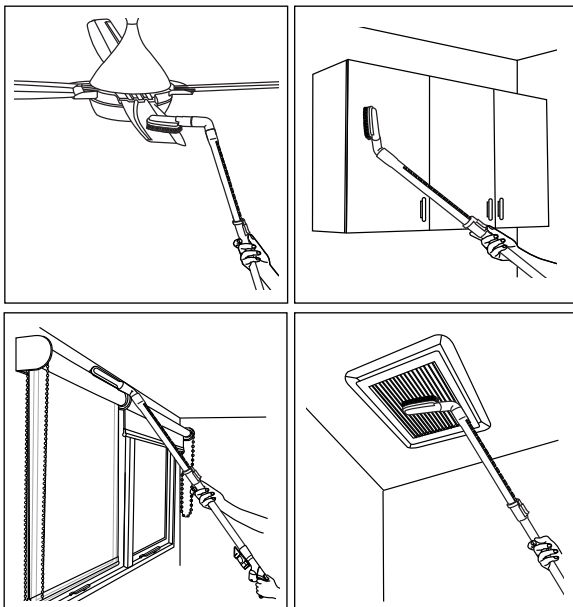

Dusting Brush
Berus Habuk
 灰塵刷

MC-CL603, MC-CL601

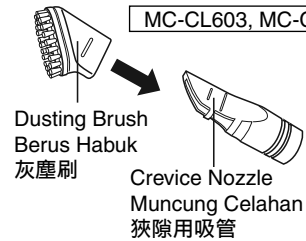

- Dusting Brush is use to clean furniture, venetian blinds, and bookshelves. To be attached onto the Crevice Nozzle.
 Berus Habuk digunakan pada perabot, bidai dan laci buku. Disambungkan kepada Muncung Celahan.
 灰塵刷適用於清掃家具、百葉窗、書櫃等的縫隙。可連接至狹隙用吸管。

Crevice Nozzle
Muncung Celahan
 狹隙用吸管



- For cleaning gaps between furniture, corners of sofas, gaps in flooring and etc.
 Untuk membersihkan celahan di antara perabot, sudut sofa, ruang di lantai dll.
 用於清理傢俱間的縫隙、梳化角落、地板縫隙等。

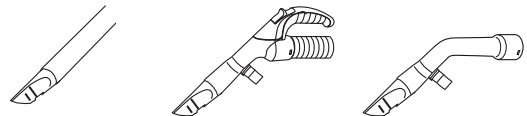

MC-CL609, MC-CL607,
 MC-CL605

MC-CL603,
 MC-CL601

- Connect the Crevice Nozzle to the end of the Extension Wand / Metal Telescopic Wand or Ergonomic Handle / Curved Wand.
 Sambungkan Muncung Celahan dengan Paip Penyambung / Paip Teleskopik Logam atau Pemegang Ergonomik / Paip Melengkung.
 使用時安裝在延長管 / 金屬自由伸縮直管或符合人體工學的手柄 / 彎管的前端。

Crevice Holder
Pemegang Celahan
 狹隙柄

- Holding the Curved Wand, pull the Crevice Holder with Crevice Nozzle to take out the Crevice Holder and Crevice Nozzle.
 Pegang Paip Melengkung, tarik Pemegang Celahan dengan Muncung Celahan untuk mengeluarkan Pemegang Celahan dan Muncung Celahan.
 握着彎管，拉着安裝了狹隙用吸管的狹隙柄以取出狹隙柄和狹隙用吸管。
- To take out the Crevice Nozzle from the Crevice Holder, hold the Curved Wand and pull the Crevice Nozzle.
 Untuk mengeluarkan Muncung Celahan dari Pemegang Celahan, pegang Paip Melengkung dan tarik Muncung Celahan.
 若要從狹隙柄中取出狹隙用吸管，請握着彎管並拔出狹隙用吸管。

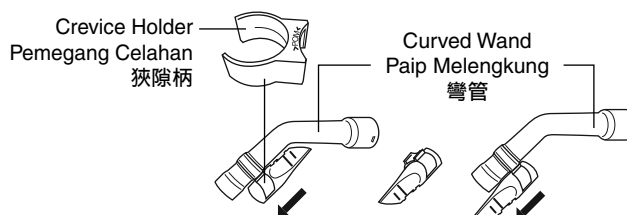

Before using / Sebelum guna / 在使用之前

Ergonomic Handle
Pemegang Ergonomik
 符合人體工學的手柄

To decrease the suction power

- Adjust the Suction Regulator backward to operate on carpet or curtain.

Untuk mengurangkan kuasa sedutan

- Laraskan Pengawal Sedutan ke belakang bagi penggunaan di atas permaidani atau pada langsir.

想降低吸力時

- 向後移動吸力調整器以清掃地毯或窗簾。

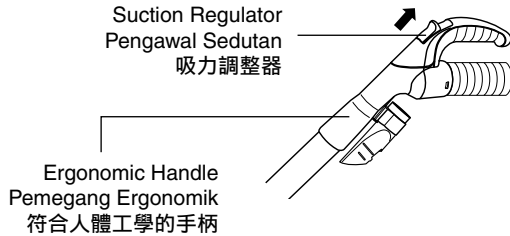

Curved Wand
Paip Melengkung
 彎管

To decrease the suction power

- Rotate the Suction Regulator and widen the opening.

Untuk mengurangkan kuasa sedutan

- Pusingkan Pengawal Sedutan dan lebarkan lubang yang terbuka.

想降低吸力時

- 轉動吸力調整器直到全孔。

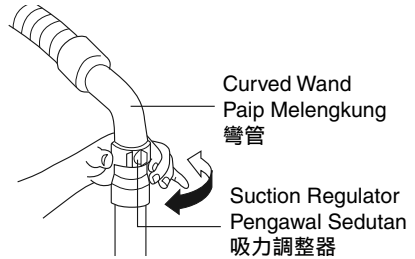

Full Capture Nozzle / 2 Step Nozzle / Floor Nozzle
Muncung Penyedut Penuh / Nozzle 2-Langkah / Muncung Lantai
 全捕獲吸嘴 / 兩級別吸嘴 / 地板吸嘴



MC-CL609, MC-CL607,
MC-CL605

MC-CL603

MC-CL601

■ **Wood Flooring / Lantai Berpapan / 木地板**

- To avoid scratching the floor surface, lightly slide the nozzle in the direction of with the grain of wood.
 Untuk mengelakkan lantai daripada tercalar, luncurkan muncung di lantai dengan perlahan mengikut corak-corak papan di atas lantai.
 為了避免磨損地板表面，請順着地板紋路，輕輕滑動吸嘴。
- To prevent damaging the floor surface, do not vacuum by moving the nozzle side to side.
 Untuk mengelakkan kerosakan pada lantai, jangan vakum dengan menggerakkan muncung secara melintang.
 為了防止破壞地板表面，吸塵時不要橫移吸嘴。

■ **Carpet / Permaidani / 地毯**

- ① Run the nozzle forward and backward over the carpet in one direction.
 Gerakkan muncung ke hadapan dan ke belakang dalam satu arah di atas karpet.
 將吸嘴放在地毯上，在一個方向前後滑動。
- ② Repeat step ① at an angle of 90 degrees.
 Ulangi langkah ① pada sudut 90 darjah.
 以 90 度的角度，重複步驟 ①。
- ③ Vacuum the corners of the carpet.
 Vakum sudut-sudut di permaidani.
 全速清潔吸嘴於地毯的各個角落。

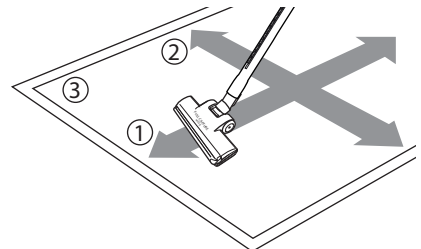

Note / Nota / 摘要

- When vacuuming new carpet, the Dust Compartment will quickly fill up with loose fibers from the carpet. This will gradually decrease with subsequent cleanings.
 Apabila membersihkan permaidani baru, Bekas Habuk akan cepat dipenuhi oleh gentian daripada permaidani. Keadaan ini akan semakin berkurangan pada pembersihan yang seterusnya.
 當您用產品清理新地毯時，鬆散的地毯纖維將很快就擠滿集塵盒。這種情況將在以後的清掃工作中減少。

Dust Sensor Light / Lampu Pengesan Habuk / 灰塵感應燈

MC-CL609

- Red lamp lights up when detects mite and dust.
Lampu merah menyala apabila mengesan hama dan habuk.
檢測到蟎蟲和灰塵時，紅燈亮起。

Note / Nota / 摘要

- When the power is switched ON or OFF, the Dust Sensor Light will light up for 2 to 3 seconds. This is not a malfunction. Apabila kuasa dihidupkan atau dimatikan, Lampu Pengesan Habuk akan menyala 2 hingga 3 saat. Ini bukan kerosakan. 當開啓或關閉電源時，灰塵感應燈會亮起 2 到 3 秒。這不是故障。
- When vacuuming new mattress or blanket, it consists a lot of loose fibers. The light might not disappear. This will gradually decrease with subsequent cleanings. Apabila membersihkan tilam atau selimut baru, ia mengandungi banyak gentian. Cahaya lampu mungkin tidak akan hilang. Keadaan ini akan semakin berkurangan pada pembersihan yang seterusnya. 當您用產品清理新的床墊或毯子，它包含了大量的鬆散纖維。燈可能不會消失。這種情況將在以後的清掃工作中減少。
- Do not block the Suction Area. It may cause the Dust Sensor stop operating. Jangan menghalang Kawasan Sedutan. Ia boleh menyebabkan Pengesan Habuk berhenti beroperasi. 不要阻塞吸氣區。它可能會導致灰塵感應器停止運行。

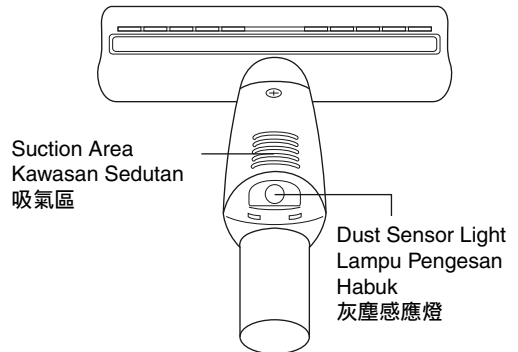
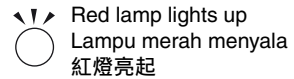

Mattress Nozzle (with and without Dust Sensor) / Muncung Tilam (dengan dan tanpa Pengesan Habuk)

床墊吸嘴（有和沒有灰塵感應器）

The Mattress Nozzle is suitable for mattresses and blankets.
Muncung Tilam adalah sesuai untuk tilam dan selimut.
床墊吸嘴適用於床墊和毯子。

- ① Slowly slide the Mattress Nozzle forward and backward, as shown in the figure.
Luncurkan Muncung Tilam ke depan dan ke belakang secara perlahan, seperti yang ditunjukkan dalam gambar.
如圖所示，緩慢向前和向後滑動床墊吸嘴。
- ② A thin mattress such as bed cover or blankets are easier to vacuum by folding the edges of the bedding in the mattress. Slowly slide the Mattress Nozzle in one direction.
Tilam yang nipis seperti penutup katil atau selimut adalah lebih mudah dibersihkan dengan melipat bahagian tepinya ke dalam tilam. Luncurkan Muncung Tilam ke satu arah secara perlahan.
將薄床墊例如床罩或毯子折入床墊的邊緣會使它更容易被清理。緩慢地將床墊吸嘴向一個方向滑動。

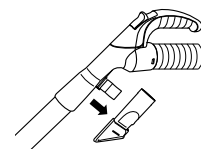
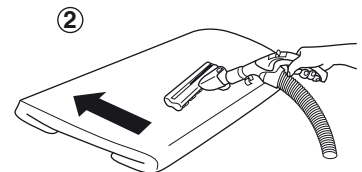
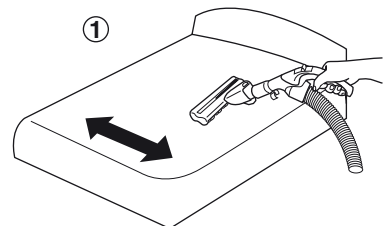

Note / Nota / 摘要

- Detach the Crevice Nozzle from the Crevice Holder before using the Mattress Nozzle.
Tanggalkan Muncung Celahan dari Pemegang Celahan sebelum menggunakan Muncung Tilam.
在使用床墊吸嘴之前，將狹隙用吸管從狹隙柄拆除。

Curtain Nozzle / Muncung Langsir

窗簾用吸嘴

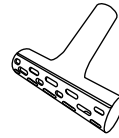

MC-CL609, MC-CL607,
MC-CL605

- The Curtain Nozzle is suitable to clean fine dust particles or spider web accumulated on the curtain surface. Muncung Langsir sesuai untuk membersihkan zarah habuk halus atau sarang labah-labah yang terkumpul pada permukaan langsir. 窗簾用吸嘴適用於清理窗簾表面的小灰塵顆粒和蜘蛛網。

- ① Connect the Curtain Nozzle to the end of the Metal Telescopic Wand.

Constantly slide the Curtain Nozzle downward in one direction using both hands, as shown in the figure.

Sambungkan Muncung Langsir dengan Paip Teleskopik Logam. Luncurkan Muncung Langsir ke bawah secara tetap dalam satu arah dengan menggunakan kedua-dua tangan seperti yang ditunjukkan dalam rajah.

將窗簾用吸嘴連接到金屬自由伸縮直管末端。

雙手在一個方向向下滑動窗簾用吸嘴，如圖所示。

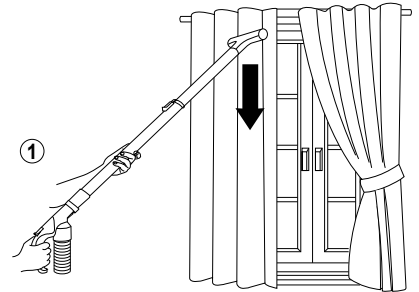

- ② Connect the Curtain Nozzle to the Ergonomic Handle.

Slowly slide the Curtain Nozzle downward in one direction, as shown in the figure.

Sambungkan Muncung Langsir dengan Pemegang Ergonomik. Luncurkan Muncung Langsir ke bawah secara perlahan-lahan dalam satu arah seperti yang ditunjukkan dalam rajah.

將窗簾用吸嘴連接到人體工學手柄上。

在同一個方向，緩慢向下滑動窗簾用吸嘴，如圖所示。

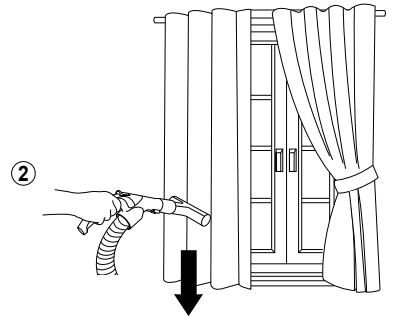

Note / Nota / 摘要

- The Curtain Nozzle is not suitable to clean scallop curtain or any beads on the curtain. Muncung Langsir tidak sesuai untuk membersihkan langsir dengan sulam biku atau sebarang manik di langsir. 窗簾用吸嘴不適用於清理扇形窗簾或窗簾上的任何珠子。
- The Curtain Nozzle is most efficiently use on flat surfaces. For pleated area, it can be cleaned using the Crevice Nozzle or Dusting Brush Unit. Muncung Langsir paling sesuai digunakan pada permukaan yang rata. Untuk bahagian langsir yang berlipat, gunakan Muncung Celahan atau Unit Berus Habuk untuk membersihkannya. 窗簾用吸嘴最易清理平整表面。對於窗簾折疊的地方，如帶鉤子的區域，可以使用狹隙用吸管或灰塵刷的組裝進行清理。
- If there is any dust accumulated in the folded part of the curtain or in narrow spaces, it is advisable to wash the curtain. Jika terdapat habuk yang terkumpul pada bahagian langsir yang berlipat atau pada ruang yang sempit, anda dinasihatkan untuk membasuh langsir itu. 如有灰塵累積在窗簾的折疊部分或狹窄空間，建議清洗窗簾。
- After vacuuming, keep the Curtain Nozzle safely. Sila simpan Muncung Langsir dengan selamat selepas digunakan. 用完吸塵器之後，請收好窗簾用吸嘴。
- When the suction is too strong (especially on satin or silk curtain), adjust the Suction Regulator backward to decrease the suction power. (Refer details on page 10) Apabila sedutan terlalu kuat (terutamanya pada langsir satin atau sutera), laraskan Pengawal Sedutan ke belakang untuk mengurangkan kuasa sedutan. (Rujuk butiran pada halaman 10) 如吸力過大（尤其是在吸綢緞窗簾時），請將吸力調整器向後調節，以降低吸力。（詳見第 10 頁）
- Wash the curtain if there is any dirt or stain adhered on it. Basuh langsir jika terdapat sebarang kotoran atau kesan comot padanya. 如有灰塵或污漬黏在窗簾上，請將其洗淨。

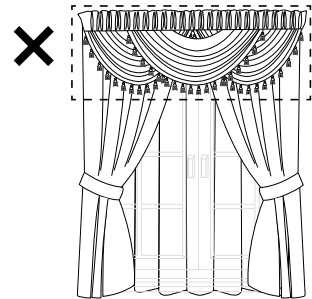

HOW TO OPERATE THE APPLIANCE CARA PENGENDALIAN PRODUK

使用方法

- ① Pull out the Plug and connect to the socket's outlet.
Tarik keluar Palam dan sambungkan ke salur keluar soket.
拉出電源插頭，和插座連接一起。

- ② Press ① to turn on the appliance and press ① again to turn it off.
Tekan ① untuk menghidupkan produk dan tekan ① sekali lagi untuk mematikan produk.
按 ① 鍵，開始操作，再次按 ① 鍵，停止操作。

- ③ To decrease the power, adjust Variable Power Control towards 'MIN'.
To increase the power, adjust Variable Power Control towards 'MAX'.

Applicable for model MC-CL609, MC-CL607 and MC-CL605 only.

Untuk pengurangan kuasa, laraskan Tombol Kawalan Kuasa ke arah 'MIN'.

Untuk penambahan kuasa, laraskan Tombol Kawalan Kuasa ke arah 'MAX'.

Hanya untuk model MC-CL609, MC-CL607 dan MC-CL605 sahaja.

若要減低吸力，將電源調控調整到 'MIN'。

若要增強吸力，將電源調控調整到 'MAX'。

只限於 MC-CL609, MC-CL607 和 MC-CL605。

- ④ After finish vacuuming, remove the Plug from the socket's outlet and press the Cord Rewind Button.

• When rewinding the Supply Cord, always hold the Plug so that it does not become damaged.

Selepas selesai memvakum, tanggalkan Palam dari salur keluar soket dan tekan Butang Penggulung Kord.

• Ketika menggulung Kord Kuasa, sentiasa pegang Palam supaya ia tidak rosak.

當您完成吸塵後，將電源插頭從插座上拔下和按壓電線收回按鈕。

• 當倒捲着電源線時，請握着插頭以防它遭受損壞。

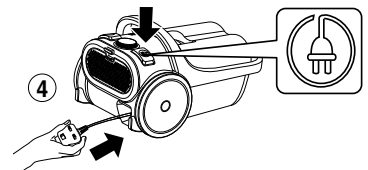
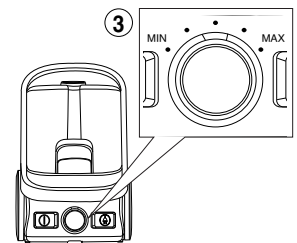
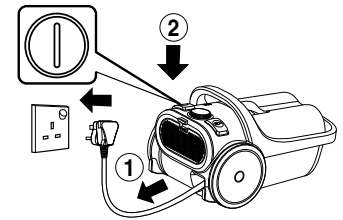

HOW TO STORE THE APPLIANCE CARA PENYIMPANAN PRODUK

收放的方法

Place the unit in an upright position for storage at corner. (2 ways to store)

Tegakkan unit untuk menyimpannya di sudut. (2 cara penyimpanan)

把產品豎立以存放於在房間角落。(有兩種收存方式)

- ① Place the unit in an upright position and insert the Nozzle Pipe Receptacle into the Receptacle which is located on the underside of the appliance body.

Tegakkan unit dan masukkan Penyangga Paip Muncung ke dalam Penyangga yang berada di bahagian bawah badan produk.

豎立主體，將吸管插入位於機底的吸管容器。

- ② Adjust the Metal Telescopic Wand to the shortest length.

Laraskan Paip Teleskopik Logam kepada kepanjangan yang paling pendek.

將金屬自由伸縮直管調整至最短。

Note / Nota / 摘要

- Lift the appliance using the Grip on the underside of the appliance to stand it up.
Angkat produk dengan menggunakan Pemegang di bawah bahagian produk untuk menegakkannya.
豎立主體時，務必握持柄的部位。
- Never attempt to stand the appliance up by pulling the Hose (this can damage the Hose).
Jangan cuba menegakkannya dengan menarik Hos (ini boleh merosakkan Hos).
不可握持吸塵管豎立主體（這可致吸塵管損壞）。
- Never carry the appliance at storage condition.
Jangan mengangkat produk dalam keadaan ia disimpan.
切勿在產品存儲情況時提起產品。

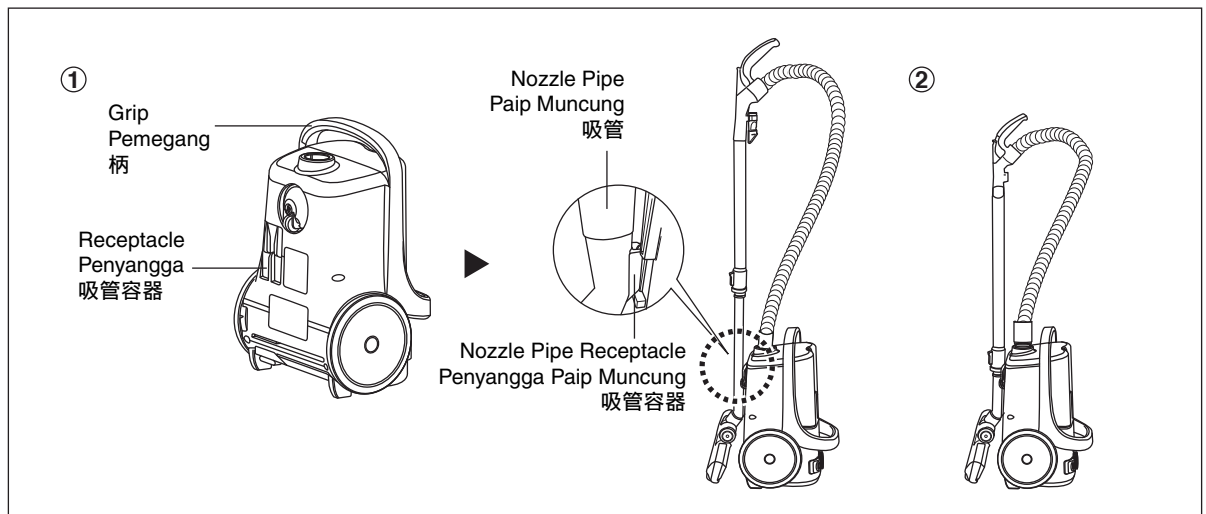

HOW TO CLEAN DUST COMPARTMENT CARA MEMBERSIHKAN BEKAS HABUK

清理集塵盒的方法

Note / Nota / 摘要

- Empty the Dust Compartment when it is full or is low suction power.
Bersihkan Bekas Habuk apabila ia penuh atau kurang kuasa sedutan.
當集塵盒飽滿或吸力降低時，請清理集塵盒。
- Before cleaning the Dust Compartment, turn off the power supply and disconnect the Plug from the socket's outlet.
Sebelum membersihkan Bekas Habuk, matikan bekalan kuasa dan tanggalkan Palam dari salur keluar soket.
在清理集塵盒之前，請關閉電源，然後將插頭從插座上拔下。

Removing the Dust Compartment / Menanggalkan Bekas Habuk / 拆除集塵盒

Hold on the body and take out the Dust Compartment.
Pegang badan produk dan keluarkan Bekas Habuk.
按住主機，取出集塵盒。

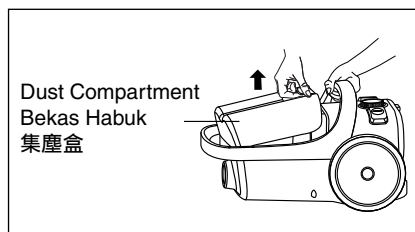

Removing Dust / Keluarkan Habuk / 清除灰塵

- ① • Find a plastic bag or similar item.
• Open the Dust Compartment to discard the dust.
• Cari beg plastik atau item seakannya.
• Buka Bekas Habuk untuk membuang habuk.
• 找一個塑料袋或類似的袋子。
• 打開集塵盒將集塵盒裏的灰塵倒掉。

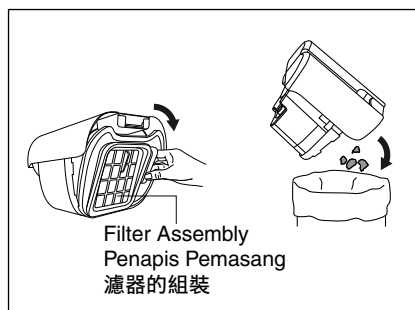

Removing Dust / Keluarkan Habuk / 清除灰塵

② Removing and cleaning the Upper Filter Unit or Pre-Filter.

- Turn the Upper Filter Unit or Pre-Filter clockwise and pull it out.
- Discard the dust in Dust Compartment (Upper Filter Unit or Pre-Filter area).
- Use an old toothbrush or similar tool to clean the dust in Upper Filter Unit or Pre-Filter.
- *Toothbrush is not provided.

Keluarkan dan bersihkan Unit Penapis Atas atau Prapenapis.

- Pusing Unit Penapis Atas atau Prapenapis mengikut arah jam dan tariknyanya keluar.
- Buangkan habuk di dalam Bekas Habuk (bahagian Unit Penapis Atas atau Prapenapis).
- Gunakan berus gigi yang lama atau alat yang hampir sama untuk membersihkan habuk di dalam Unit Penapis Atas atau Prapenapis.
- *Berus gigi tidak disediakan.

移除並清理上部的過濾器組件或預過濾器。

- 以順時針方向轉動上部的過濾器組件或預過濾器把它取出。
- 把塵垢棄置於塵隔內(上部的過濾器組件或預過濾器位置)。
- 使用舊牙刷或類似工具清理上部的過濾器組件或預過濾器。
- *不提供牙刷。

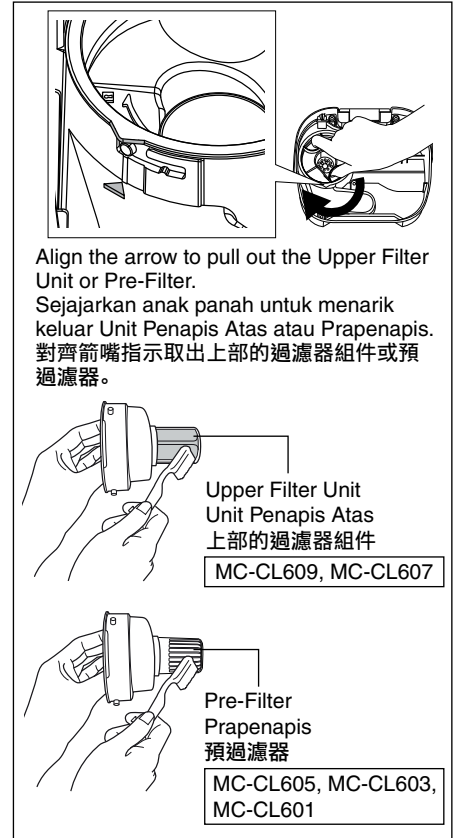

③ Cleaning the Hose Connection Inlet.

- Use an old toothbrush or similar tool to clean the dust in Hose Connection Inlet.
- *Toothbrush is not provided.

Bersihkan Salur Masuk Penyambung Hos.

- Gunakan berus gigi yang lama atau alat yang hampir sama untuk membersihkan habuk di dalam Salur Masuk Penyambung Hos.
- *Berus gigi tidak disediakan.

清理吸塵管插入口。

- 使用舊牙刷或類似工具清理吸塵管插入口的灰塵。
- *不提供牙刷。

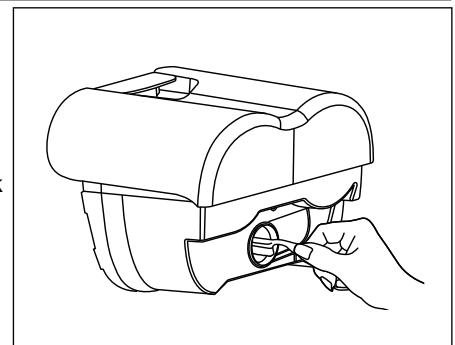

④ Removing dust.

- Discard the dust from Washable Filter and Sponge Filter.

Keluarkan habuk.

- Buangkan habuk dari Penapis Boleh Cuci dan Penapis Span.
- 移除灰塵。
- 把塵垢棄置於從可清洗過濾器和海綿濾網。

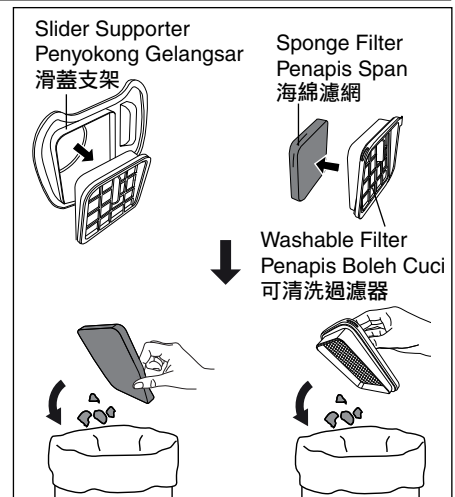

Removing Dust / Keluarkan Habuk / 清除灰塵

⑤ Re-install Upper Filter Unit / Pre-Filter and Filter Assembly.

- Put the Upper Filter Unit / Pre-Filter back into Dust Compartment (Upper Filter Unit / Pre-Filter area) and turn anticlockwise until a click sound is heard.
- Insert the Hook into the Slot Hole which is located on the underside of the Dust Compartment, then close it properly.

Pasang Semula Unit Penapis Atas / Prapenapis dan Penapis Pemasang.

- Letakkan semula Unit Penapis Atas / Prapenapis ke dalam Bekas Habuk (bahagian Unit Penapis Atas / Prapenapis) dan pusing mengikut arah lawan jam sehingga bunyi klik kedengaran.
- Masukkan Penyangkut ke dalam Lubang Slot yang terletak pada bahagian bawah Bekas Habuk, kemudian tutupnya dengan betul.

重新安裝上部的過濾組件 / 預過濾器和過濾器的組裝。

- 把上部的過濾組件 / 預過濾器放進塵隔內 (上部的過濾組件 / 預過濾器位置) 以逆時針方向轉動，直至聽到接合聲音為止。
- 將掛鉤插入位於集塵盒底部的插槽孔中，然後將其正確關閉。

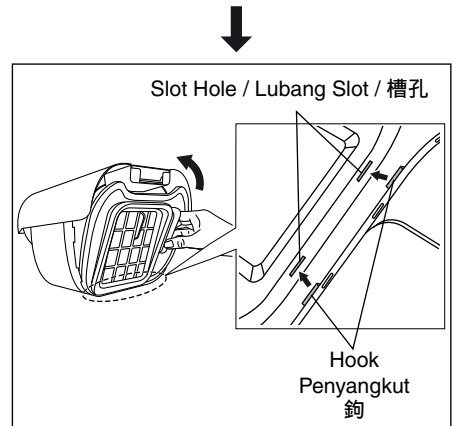
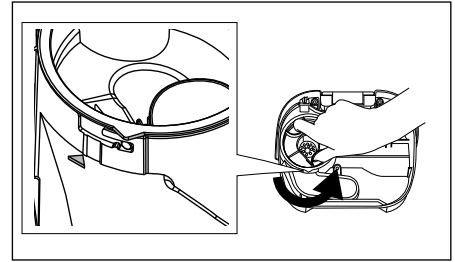

⑥ Cleaning Dust Compartment surface.

- Clean the Dust Compartment surface by using a soft and damp cloth.

Membersihkan permukaan Bekas Habuk.

- Bersihkan permukaan Bekas Habuk dengan menggunakan kain lembut yang lembap.

清潔集塵盒表面。

- 請使用軟質並沾水的布料來清理集塵盒表面。

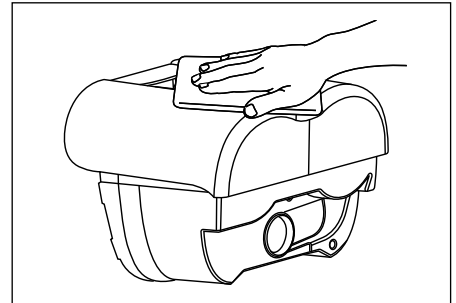

⑦ Re-install the Dust Compartment.

- Make sure the Dust Compartment is closed before re-install.
- Re-install the Dust Compartment to the original location on the appliance until a click sound is heard.

Pasang semula Bekas Habuk.

- Pastikan Bekas Habuk ditutup sebelum pasang semula.
- Pasang semula Bekas Habuk di tempat asal pada produk sehingga bunyi klik kedengaran.

重新安裝集塵盒。

- 在重新安裝集塵盒以前，請確保集塵盒已關閉。
- 重新安裝集塵盒到原來的地方直到喀噠聲。

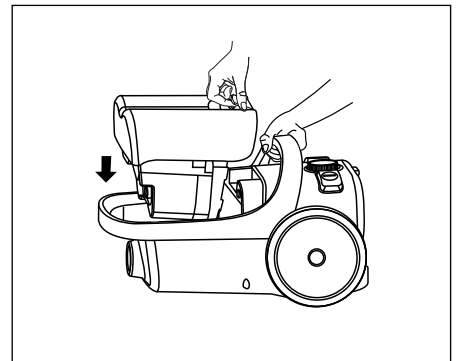

Note / Nota / 摘要

- If the suction power still low after removing dust, recommend to wash the Dust Compartment. (Refer page 19)
Jika kuasa sedutan masih rendah selepas mengeluarkan habuk, syorkan untuk mencuci Bekas Habuk.
(Rujuk muka surat 19)
如果除塵後吸力仍然很低，建議清洗集塵盒。 (參見第 19 頁)

MAINTENANCE PENYELENGGARAAN 維修方法

- Before starting maintenance, switch off the power supply and disconnect the Plug from the socket's outlet. Sebelum memulakan penyelenggaraan, matikan bekalan kuasa dan cabut Palam dari salur keluar soket. 維修產品前，關掉電源，拔出插頭。

Full Capture Nozzle / 2 Step Nozzle / Floor Nozzle (Inspect once a month) / Muncung Penyedut Penuh / Nozzle 2-Langkah / Muncung Lantai (Periksa sebulan sekali) / 全捕獲吸嘴 / 兩級別吸嘴 / 地板吸嘴 (每個月檢查一次)

- ① Fiber waste and hair strands which accumulated in nozzle can reduce suction power of appliance. Sisa serat dan helaian rambut yang terkumpul di muncung boleh mengurangkan kuasa sedutan produk. 累積在吸嘴的纖維廢料和毛髮，將減低產品的吸力。
- ② Using an old toothbrush or similar tool, clean any dirt or lint from the brush, roller and etc. Cut off any carpet pile and lint entangled at the roller shaft with a pair of scissors.
* Toothbrush and scissors are not provided.
Gunakan berus gigi yang lama atau alat yang hampir sama untuk membersihkan apa-apa kekotoran atau benang kusut daripada berus, roda dll. Potong setiap tumpukan karpet dan benang kusut di aci roda dengan gunting.
* Berus gigi dan gunting tidak disediakan.
將黏附在刷子及輓軸上的棉花線絨等，用舊牙刷等清除。使用剪刀切斷任何糾纏在輓軸的地毯絨和皮棉。
* 不提供牙刷和剪刀。

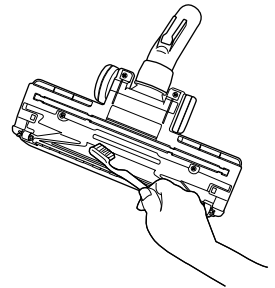

Main unit and accessories / Unit utama dan aksesori / 主體和配件

- Wipe with a soft and damp cloth. Lap dengan kain lembut yang lembap. 用布浸水，擰乾後擦拭。

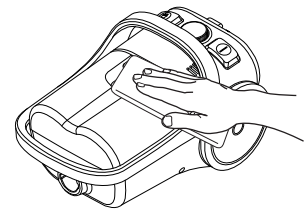

Note / Nota / 摘要

- Never clean the unit using chemicals such as benzene, paint, thinner or alcohol. It will result in cracking and discoloration. Jangan bersihkan unit ini dengan bahan kimia seperti benzena, cat, pencair atau alkohol. Ia akan menyebabkan keretakan dan pelunturan warna. 不得使用洗劑、汽油、稀釋劑、酒精等清洗主體。否則，可致裂紋和變色。
- Never dry the unit using hot air (from a hair dryer etc). This will cause deformation. Jangan keringkan unit ini dengan udara panas (daripada pengering rambut dll). Ini akan mengakibatkan perubahan bentuk. 不可使用熱風吹乾(如吹風機等)。否則，可致變形。

Dust Compartment and filters / Bekas Habuk dan penapis-penapis / 集塵盒和濾網

- ① Remove the Dust Compartment. (Refer details on page 15)
Keluarkan Bekas Habuk. (Rujuk butiran pada muka surat 15)
取出集塵盒。(請參考第 15 頁)
- ② Remove the Filter from the unit, Upper Filter Unit / Pre-Filter, Sponge Filter and Washable Filter from Dust Compartment. (Refer details on page 15 - 16)
Keluarkan Penapis dari unit, Unit Penapis Atas / Prapenapis, Penapis Span dan Penapis Boleh Cuci dari Bekas Habuk. (Rujuk butiran pada muka surat 15 - 16)
從裝置中取出過濾器、上部過濾器組件 / 預過濾器、海綿過濾器和集塵盒中的可清洗過濾器。
(詳情請參閱第 15 - 16 頁)

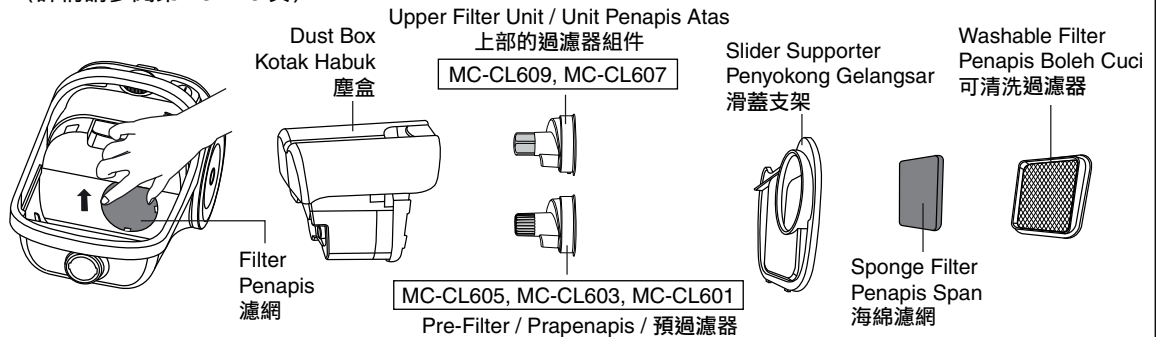

- ③ Wash the parts above at running water only. Wipe the Dust Box, Upper Filter Unit / Pre-Filter and Slider Supporter with clean and soft cloth. Squeeze the Filter and Sponge Filter until clean. Then place in a shady spot until all parts are completely dry.
Basuh bahagian-bahagian di atas dengan air mengalir sahaja. Lapkan Bekas Habuk, Unit Penapis Atas / Prapenapis dan Penyokong Gelangsar dengan kain bersih dan lembut. Perah Penapis dan Penapis Span sehingga bersih. Kemudian, letak ditempat yang teduh sehingga ia benar-benar kering.
僅用流水清洗上述部件。用乾淨的軟布擦拭塵盒、上部過濾器組件 / 預過濾器和滑蓋支架。擠壓過濾器和海綿過濾器直至清潔。然後放在陰涼處，直到所有部件完全乾燥。

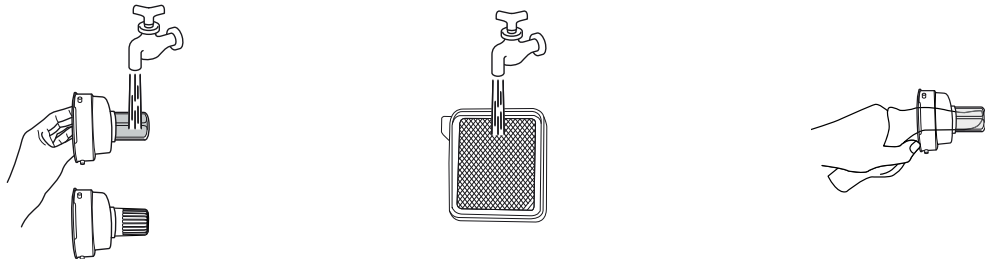

- ④ Install the Filter, Dust Compartment, Upper Filter Unit / Pre-Filter, Sponge Filter, Washable Filter and Slider Supporter to the original location. (Refer to the page 17)
Pasang Penapis, Bekas Habuk, Unit Penapis Atas / Prapenapis, Penapis Span, Penapis Boleh Cuci dan Penyokong Gelangsar ke lokasi asal. (Rujuk muka surat 17)
將過濾器、集塵盒、上部過濾器組件 / 預過濾器、海綿過濾器、可清洗過濾器和滑蓋支架安裝到原始位置。
(請參閱第 17 頁)

Note / Nota / 摘要

- Do not wash the filters in a washing machine, wring out, dry in a clothes dryer or under the sun. This can cause filters to shrink and result in dirt getting into the motor and damaging it.
Jangan basuh penapis-penapis dalam mesin pembasuh, memulas, mengeringkannya dengan menggunakan pengering baju atau dijemurkan. Ini boleh menyebabkan Penapis mengecut dan mengakibatkan kotoran menyelit ke dalam motor dan merosakkannya.
濾網不得用洗衣機洗，也不得搓洗，更不得用吹風機熱風風乾或曬乾。這可導致濾網收縮，灰塵進入馬達中，造成故障。
- Do not wash the Washable Filter by rubbing with hand or using tools, example brush, etc.
Jangan basuh Penapis Boleh Cuci dengan menggosok menggunakan tangan atau alat, contoh berus, dll.
請勿用手摩擦或使用工具（例如刷子等）來清洗可清洗過濾器。
- Make sure the filters are inserted correctly to avoid dust from entering motor compartment.
Pastikan penapis-penapis dimasukkan dengan betul untuk mengelakkan habuk memasuki ke dalam motor.
請確保濾網已正確的置入，以避免灰塵進入馬達中。

Mattress Nozzle with Dust Sensor / Muncung Tilam dengan Pengesan Habuk /

MC-CL609

帶有灰塵感應器的床墊吸嘴

○ areas suck pieces of dirt.

Kawasan ○ menyedut sisa kekotoran.

○ 範圍吸掉污垢。

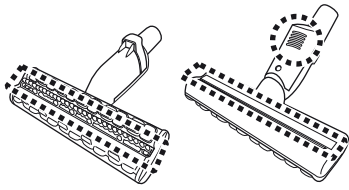

• Remove any entangled hair or dust particles which accumulated in the brush and roller area. Wipe the roller with a soft dry cloth.

Tanggalkan helaian rambut atau zarah habuk yang terkumpul di bahagian berus dan roda. Lap roda dengan kain lembut yang kering.

清除累積在刷子和滾軸區的任何糾纏的頭髮或灰塵顆粒。用柔軟的乾布擦拭滾軸。

Pull up this part of the brush.
Tanggalkan bahagian berus ini
拉起刷子的這部分

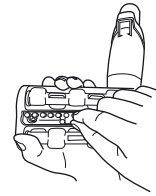

Note / Nota / 摘要

• Do not rinse or wash the Mattress Nozzle with Dust Sensor with water.

Jangan bilas atau basuh Muncung Tilam dengan Pengesan Habuk dengan air.

不要用水沖洗或清洗帶有灰塵感應器的床墊吸嘴。

• For installation, push the brush holder firmly until a click sound is heard.

Untuk pemasangan, tolak pemegang berus dengan ketat sehingga bunyi klik kedengaran.

安裝時，用力推動刷子柄直到聽到喀噠聲。

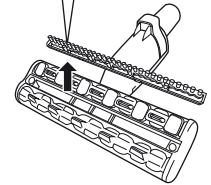

Suction Area / Kawasan Sedutan / 吸氣口部

• Remove dust located at Suction Area.

*Toothbrush is not provided.

Keluarkan habuk yang berada di Kawasan Sedutan.

*Berus gigi tidak disediakan.

清除吸氣口部的灰塵。

*不提供牙刷。

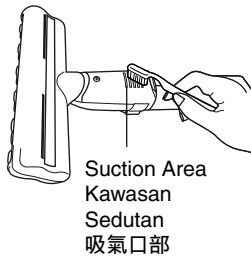

Suction Area
Kawasan Sedutan
吸氣口部

Sensor / Pengesan / 感應器部

• As illustrated, using soft dry cloth, clean waste and dust particles etc from the front opening.

Seperti ditunjukkan, dengan menggunakan kain lembut yang kering, bersihkan habuk dan sebagainya daripada pembukaan depan.

如圖所示，使用柔軟乾燥的布從前端伸入擦拭掉灰塵等。

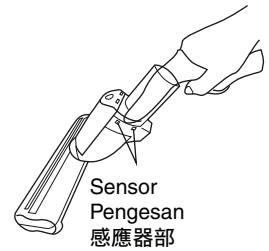

Sensor
Pengesan
感應器部

Mattress Nozzle / Muncung Tilam / 床墊吸嘴

MC-CL607

○ areas suck pieces of dirt.

Kawasan ○ menyedut sisa kekotoran.

○ 範圍吸掉污垢。

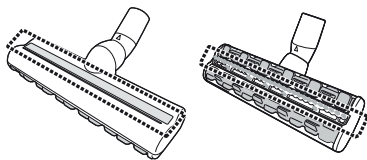

• Use Crevice Nozzle to clean the Mattress Nozzle.

Gunakan Muncung Celahan untuk membersihkan Muncung Tilam.

使用狹隙用吸管清潔床墊吸嘴。

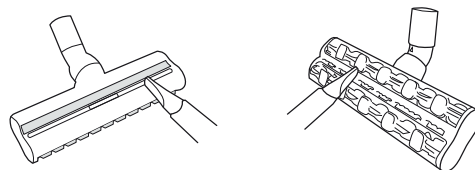

Curtain Nozzle / Muncung Langsir / 窗簾用吸嘴

MC-CL609, MC-CL607,
MC-CL605

• Wash the Curtain Nozzle with water and dry it until it is completely dry.

Basuh Muncung Langsir dengan air dan keringkan sepenuhnya.

用水清洗窗簾用吸嘴，然後完全晾乾。

Note / Nota / 摘要

• Do not disassemble the Curtain Nozzle.

Jangan pisahkan bahagian Muncung Langsir.

不得拆解窗簾用吸嘴。

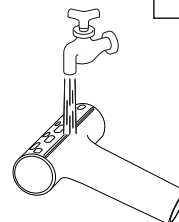

Precaution / Langkah-langkah keselamatan / 預防措施

- Do not use the appliance to suck up liquid or wet dust.
Jangan gunakan produk untuk menyedut cecair atau habuk basah.
請勿吸水、或者含有水份的塵埃。

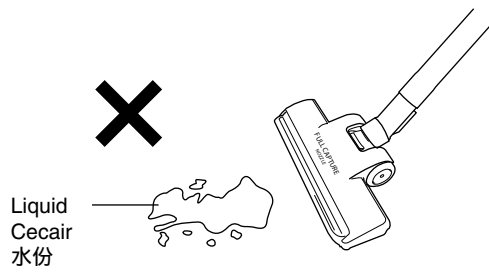

Filter Care / Penjagaan Penapis / 濾器保養

HEPA Exhaust Filter or Normal Exhaust Filter is installed on the rear side of the appliance. This Filter retains any small dust particles which may be present in the expelled air. It is advisable to change the HEPA Exhaust Filter or Normal Exhaust Filter every year. Do not wash the HEPA Exhaust Filter or Normal Exhaust Filter to avoid damaging it. To take out the HEPA Exhaust Filter or Normal Exhaust Filter, hold the Filter Case and pull it out.

Penapis Ekzos HEPA atau Penapis Ekzos Normal dipasang pada bahagian belakang produk. Penapis ini mengumpul sebarang partikel habuk kecil yang tersingkir di ruang udara. Anda dinasihatkan untuk menukar Penapis Ekzos HEPA atau Penapis Ekzos Normal setiap tahun. Jangan basuh Penapis Ekzos HEPA atau Penapis Ekzos Normal untuk mengelakkannya daripada rosak. Untuk menanggalkan Penapis Ekzos HEPA atau Penapis Ekzos Normal, pegang Bekas Penapis dan tariknya keluar.

HEPA 排放濾網或普通排放濾網安裝在產品的後側。這種濾網能過濾可能出現在排放空氣中的小灰塵顆粒。建議每年更換一次 HEPA 排放濾網或普通排放濾網。不得清洗 HEPA 排放濾網或普通排放濾網，以免對其造成損壞。如要拿出 HEPA 排放濾網或普通排放濾網，可握住過濾盒，並將其拉出。

<p>①</p> <p>Filter Case Bekas Penapis 過濾盒</p> <p>HEPA Exhaust Filter Penapis Ekzos HEPA HEPA 排氣過濾裝置</p> <p>All model except MC-CL601. Semua model kecuali MC-CL601. MC-CL601 以外的所有型號。</p> <p>Normal Exhaust Filter Penapis Ekzos Normal 普通排放濾網 MC-CL601</p>	<p>②</p> <p>Close the Filter Case until a click sound is heard. Tutup Bekas Penapis sehingga bunyi klik kedengaran. 蓋上過濾盒，直到喀嚓聲。</p>
---	--

BEFORE REQUESTING SERVICE SEBELUM MEMBUAT PERMINTAAN SERVIS

要求服務前



WARNING / AMARAN / 警告

Electric Shock or Personal Injury Hazard

Bahaya Kejutan Elektrik atau Kecelakaan Individu

觸電或個人受傷危險

Disconnect the electrical supply before servicing or cleaning the appliance.

Failure to do so could result in electric shock or personal injury from appliance suddenly starting.

Putuskan bekalan elektrik sebelum menyelenggara atau membersihkan produk.

Kegagalan melakukan sedemikian akan mengakibatkan kejutan elektrik atau kecederaan individu

yang disebabkan oleh produk beroperasi secara tiba-tiba.

清理或維修產品之前，關掉電源。若未能依循指示操作，突然開啓產品將造成觸電或個人受傷。

Review this chart to find do-it-yourself solutions for minor performance problems. Any service needed, other than those described in this Operating Instructions, should be performed by an authorised service representative.

Semak carta ini untuk mendapatkan penyelesaian sendiri bagi masalah kecil pengendalian. Apa-apa servis yang diperlukan, selain yang diterangkan dalam Buku Panduan ini, hendaklah dilakukan oleh Pusat Servis yang bertauliah.

檢閱此圖表並找出輕微的性的問題並自行解決的方法。

除了已經詳述的操作說明外，其它維修服務，都必須經由授權的服務代表處理。

PROBLEM MASALAH 症狀	POSSIBLE CAUSES PUNCA-PUNCA YANG MUNGKIN 可能的原因	POSSIBLE SOLUTION PENYELESAIAN YANG MUNGKIN 解決方法
<p>Appliance does not operate. Produk tidak berfungsi. 產品不能操作。</p>	<p>1. Unplugged at socket's outlet. Palam tidak dipasang pada salur keluar soket. 插頭沒有插電。</p>	<p>1. Plug in firmly, turn on appliance. Pasangkan Palam dengan ketat, hidupkan produk. 穩固的插上插頭，開啓產品。</p>
<p>Poor job of dirt pick-up. Kerja-kerja pembersihan yang tidak memuaskan. 污垢不能被吸起。</p>	<p>1. Full or clogged Dust Compartment. Bekas Habuk yang penuh atau tersumbat. 集塵盒盛滿或堵塞。</p> <p>2. Clogged nozzle or Curved Wand / Ergonomic Handle or Metal Telescopic Wand / Metal Wand / Plastic Wand or Hose. Muncung atau Paip Melengkung / Pemegang Ergonomik atau Paip Teleskopik Logam / Paip Logam / Paip Plastik atau Hos yang tersumbat. 吸嘴或彎管 / 符合人體工學的手柄或金屬自由伸縮直管 / 金屬管 / 塑膠管或吸塵管堵塞。</p> <p>3. Hose not fully inserted. Hose tidak dimasukkan dengan betul. 吸塵管沒有完全插穩。</p> <p>4. Dirty filters or Upper Filter Unit / Pre-Filter clogged. Penapis-penapis kotor atau Unit Penapis Atas / Prapenapis tersumbat. 濾網骯髒或上部的過濾器組件 / 預過濾器堵塞。</p>	<p>1. Empty the Dust Compartment. Kosongkan Bekas Habuk. 清空集塵盒。</p> <p>2. Check for clogs and clean it up. Periksa mana-mana yang tersumbat dan bersihkannya. 檢查堵塞並清理。</p> <p>3. Check Hose connection. Periksa sambungan Hos. 檢查吸塵管連接。</p> <p>4. Clean the filters or Upper Filter Unit / Pre-Filter. Bersihkan penapis-penapis atau Unit Penapis Atas / Prapenapis . 清洗濾網上部的過濾器組件 / 預過濾器。</p>

<p>Appliance stops during operation. Produk berhenti semasa berfungsi. 運轉中產品停轉。</p>	<ol style="list-style-type: none"> 1. Full or clogged Dust Compartment. Bekas Habuk yang penuh atau tersumbat. 集塵盒盛滿或堵塞。 2. Clogged nozzle or Curved Wand / Ergonomic Handle or Metal Telescopic Wand / Metal Wand / Plastic Wand or Hose. Muncung atau Paip Melengkung / Pemegang Ergonomik atau Paip Teleskopik Logam / Paip Logam / Paip Plastik atau Hos yang tersumbat. 吸嘴或彎管 / 符合人體工學的手柄或金屬自由伸縮直管 / 金屬管 / 塑膠管或吸塵管堵塞。 3. Safety Device tripped. Peranti Keselamatan berfungsi. 安全裝置傾翻。 	<ol style="list-style-type: none"> 1. Empty the Dust Compartment. Kosongkan Bekas Habuk. 清空集塵盒。 2. Check for clogs and clean it up. Periksa mana-mana yang tersumbat dan bersihkannya. 檢查堵塞並清理。 3. Unplug appliance, allow to cool and Safety Device will reset itself (Wait about 60 minutes). Cabut Palam, biarkan sejuk dan Peranti Keselamatan akan kembali normal dengan sendirinya (Tunggu selama 60 minit). 拔下產品的插頭並讓它冷卻。 安全裝置將自行重新設定 (等大約 60 分鐘)。
<p>Supply Cord won't retract completely. Kord Kuasa tidak dapat digulung sepenuhnya. 運轉中產品停轉。</p>	<ol style="list-style-type: none"> 1. Supply Cord has rewound unevenly. Kord Kuasa tidak digulung dengan rapi. 電源線不均衡地纏繞。 2. Supply Cord is twisted. Kord Kuasa terbelit. 電源線被扭曲。 	<ol style="list-style-type: none"> 1. Pull it out two or three meters and wind it up again. Tariknya keluar dua atau tiga meter dan gulungnya semula. 拉出二或三尺長，讓它再倒捲。 2. Repeatedly pull out and wind up the Supply Cord while pressing the Cord Rewind Button (do not use excessive force when pulling the Supply Cord out). Tarik keluar dan gulung Kord Kuasa berulang kali sambil menekan Butang Penggulung Kord (jangan menarik keluar Kord Kuasa dengan terlalu kuat). 當按壓電線收回按鈕，重復拔出和倒捲電源線 (當拔下電源線時切勿太用力)。
<p>Dust Sensor Light lights up even though it is not sucking dust (do not turn off). Lampu Pengesan Debu menyala walaupun ia tidak menyedut habuk (jangan matikan). 即使不吸塵，灰塵感應燈也會亮起 (不要關閉)。</p>	<ol style="list-style-type: none"> 1. There is dirt or dust on the Sensor area. Terdapat kotoran atau habuk di kawasan Pengesan. 感應器區有污垢或灰塵。 2. Full or clogged Dust Compartment. Bekas Habuk yang penuh atau tersumbat. 集塵盒盛滿或堵塞。 3. Hair stuck on the brush. Helaian rambut tersekat di bahagian berus. 頭髮卡在刷子上。 	<ol style="list-style-type: none"> 1. Clean the Sensor area. Bersihkan kawasan Pengesan. 清潔感應器區。 2. Empty the Dust Compartment. Kosongkan Bekas Habuk. 清空集塵盒。 3. Remove any entangled hair. Tanggalkan helaian rambut. 清除任何糾纏在刷子的頭髮

If the problem remains after checking.
Jika masalah masih berterusan selepas pemeriksaan.
檢查後仍有異常。

Return the appliance (with the Hose, Metal Telescopic Wand / Metal Wand / Plastic Wand, Full Capture Nozzle / 2 Step Nozzle / Floor Nozzle and Mattress Nozzle / Mattress Nozzle with Dust Sensor) to the store where you purchased it or please consult with an authorised Service Centre. Do not attempt to repair it by yourself. Kembali produk (bersama Hos, Paip Teleskopik Logam / Paip Logam / Paip Plastik, Muncung Penyedut Penuh / Nozzle 2-Langkah / Muncung Lantai dan Muncung Tilam / Muncung Tilam dengan Pengesan Habuk) ke kedai tempat pembelian dibuat atau sila rujuk Pusat Servis yang bertauliah. Jangan cuba membaikinya sendiri.
把吸塵器 (包括吸管、金屬自由伸縮直管 / 金屬管 / 塑膠管、全捕獲吸嘴 / 兩級別吸嘴 / 地板吸嘴和床墊吸嘴 / 帶有灰塵感應器的床墊吸嘴) 交還到您購買此產品的店鋪或向認可的服務中心查詢。切勿自行拆解、修理。

Note / Nota / 摘要

- During operation, the temperature of the body unit, Supply Cord and Plug may increase to a certain degree. This is normal.
Semasa operasi, suhu unit badan Kord Kuasa dan Palam mungkin meningkat ke tahap tertentu. Ini adalah perkara biasa.
運轉中，有時主體、電源線、插頭的溫度提高，這並非異常。

Safety Device / Peranti Keselamatan / 安全裝備

When the Safety Device is activated / Apabila Peranti Keselamatan diaktifkan / 當安全裝置啟動

The Safety Device is activated and the motor stops in order to prevent overheating of the motor when:

- The appliance is operated continuously with a full Dust Compartment.
- Rubbish is clogging the nozzle, Curved Wand / Ergonomic Handle, Metal Telescopic Wand / Metal Wand / Plastic Wand or Hose.
- The appliance is operated for long periods with an obstructed intake or exhaust.

Peranti Keselamatan diaktifkan dan motor akan berhenti untuk mencegah pemanasan melampau apabila:

- Produk dikendalikan secara berterusan dengan Bekas Habuk yang penuh.
- Sampah menyumbat muncung, Paip Melengkung / Pemegang Ergonomik, Paip Teleskopik Logam / Paip Logam / Paip Plastik atau Hos.
- Produk dikendalikan dalam tempoh yang lama dengan saluran atau ekzos yang terhalang.

出現下列情況時，安全裝置將被啟動，且馬達將停止運行，以防止馬達過熱：

- 在集塵箱裝滿時仍繼續運行電器。
- 吸嘴、彎管 / 符合人體工學的手柄、金屬自由伸縮直管 / 金屬管 / 塑膠管或吸塵管被垃圾堵塞。
- 在進氣口或排氣口被堵塞的情況下長時間使用電器。

What to do / Perkara yang perlu dilakukan / 處理方法

Empty the Dust Compartment or remove the obstruction in the nozzle, Curved Wand / Ergonomic Handle, Metal Telescopic Wand / Metal Wand / Plastic Wand or Hose.

Kosongkan Bekas Habuk atau buang sekatan yang tersekat di dalam muncung, Paip Melengkung / Pemegang Ergonomik, Paip Teleskopik Logam / Paip Logam / Paip Plastik atau Hos.

清空塵隔，清除吸嘴、彎管 / 符合人體工學的手柄、金屬自由伸縮直管 / 金屬管 / 塑膠管內和其他管道內的堵塞物件。

When to use again / Masa produk boleh digunakan semula / 再次使用時

Wait about 60 minutes (depends on the surrounding temperature). The Safety Device will reset and you can use the appliance again.

Tunggu selama 60 minit (bergantung pada suhu persekitaran). Peranti Keselamatan akan kembali normal dan sedia untuk digunakan.

請等待 60 分鐘(根據周圍溫度而有所不同)，保安裝置將會重置，吸塵器便可再次使用。

SPECIFICATIONS SPESIFIKASI 規格

MODEL NO.	MC-CL609	MC-CL607	MC-CL605	MC-CL603	MC-CL601
POWER SOURCE	(220 - 240 V ~ 50 Hz) ¹ (240 V ~ 50 Hz) ²				
INPUT POWER (MAX)	(2200 W) ²	(2100 W) ²	(2000 W) ²	(1600 - 1800 W) ¹ (1800 W) ²	(1350 - 1600 W) ¹ (1600 W) ²
INPUT POWER (IEC)	(1800 W) ²	(1800 W) ²	(1800 W) ²	(1400 - 1600 W) ¹ (1600 W) ²	(1200 - 1450 W) ¹ (1450 W) ²
AUTOMATIC CORD REWIND	YES				
DUST CAPACITY	2.2 L				
CORD LENGTH	5.0 m				
NET WEIGHT (approx.)	5.6 kg	5.6 kg	5.6 kg	5.3 kg	5.2 kg
DIMENSIONS (H x W x L) (approx.)	268 mm x 283 mm x 450 mm				

NO. MODEL	MC-CL609	MC-CL607	MC-CL605	MC-CL603	MC-CL601
SUMBER KUASA	(220 - 240 V ~ 50 Hz) ¹ (240 V ~ 50 Hz) ²				
KUASA INPUT (MAKS)	(2200 W) ²	(2100 W) ²	(2000 W) ²	(1600 - 1800 W) ¹ (1800 W) ²	(1350 - 1600 W) ¹ (1600 W) ²
KUASA INPUT (IEC)	(1800 W) ²	(1800 W) ²	(1800 W) ²	(1400 - 1600 W) ¹ (1600 W) ²	(1200 - 1450 W) ¹ (1450 W) ²
PENGULUNG KORD AUTOMATIK	YA				
KAPASITI HABUK	2.2 L				
PANJANG KORD	5.0 m				
BERAT BERSIH (anggaran)	5.6 kg	5.6 kg	5.6 kg	5.3 kg	5.2 kg
UKURAN (T x L x P) (anggaran)	268 mm x 283 mm x 450 mm				

型號	MC-CL609	MC-CL607	MC-CL605	MC-CL603	MC-CL601
電源	(220 - 240 伏特 ~ 50 赫茲) ¹ (240 伏特 ~ 50 赫茲) ²				
輸入功率 (最大)	(2200 瓦特) ²	(2100 瓦特) ²	(2000 瓦特) ²	(1600 - 1800 瓦特) ¹ (1800 瓦特) ²	(1350 - 1600 瓦特) ¹ (1600 瓦特) ²
輸入功率 (IEC)	(1800 瓦特) ²	(1800 瓦特) ²	(1800 瓦特) ²	(1400 - 1600 瓦特) ¹ (1600 瓦特) ²	(1200 - 1450 瓦特) ¹ (1450 瓦特) ²
電線自動回捲	是				
集塵量	2.2 公升				
電線長度	5.0 米				
淨重 (大約)	5.6 公斤	5.6 公斤	5.6 公斤	5.3 公斤	5.2 公斤
尺寸(高 X 寬 X 長) (大約)	268 毫米 x 283 毫米 x 450 毫米				

¹ FOR HONG KONG ONLY / UNTUK HONG KONG SAHAJA / 只適用於香港

² FOR MALAYSIA ONLY / UNTUK MALAYSIA SAHAJA / 只適用於馬來西亞

Panasonic Manufacturing Malaysia Berhad (196501000304)

No. 3, Jalan Sesiku 15/2, Section 15, Shah Alam Industrial Site,
40200 Shah Alam, Selangor Darul Ehsan, Malaysia
<https://www.panasonic.com>