

# Panasonic

## Operating Instructions Arahan Penggunaan

(Household use only) **Steam Iron**  
(Penggunaan Rumah Sahaja) **Seterika Wap**

---

**Model No. / Model NI-GHF025**

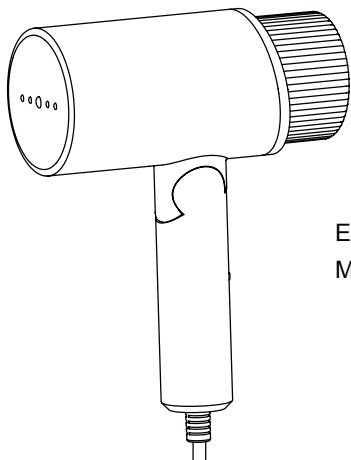

English----- 03-24

Melayu----- 27-48

### Warranty registration

The warranty can be registered online. Please visit the website by scanning the QR code.

**Only Singapore**

**Only Malaysia**





# Panasonic

Operating Instructions  
(Household Use Only) Steame Iron

Model No. NI-GHF025

English

## Contents

|                      |       |
|----------------------|-------|
| Safety precautions   | 04-14 |
| Parts identification | 15    |
| How to use           | 16-19 |
| After use            | 20    |
| Cleaning             | 21    |
| Specifications       | 22    |
| Trouble-shooting     | 23-24 |

Thank you for purchasing this Panasonic appliance.  
**Before operating this unit, please read these instructions  
completely and save them for future use.**

## Safety precautions

To reduce the risk of electric shock, injury, fire, loss of life, and damage to equipment or property, always observe the following safety precautions.

English

### Explanation of symbols

The following symbols are used to classify and describe the level of hazard, injury, and property damage caused when the denotation is disregarded and improper use is performed.



#### **WARNING**

Denotes a potential hazard that could result in serious injury or death.



#### **CAUTION**

Denotes a hazard that could result in minor injury or damage your belongings.

The following symbols are used to classify and describe the type of instructions to be observed.







This symbol is used to alert users to a specific operating procedure that must not be performed.



This symbol is used to alert users to a specific operating procedure that must be followed in order to operate the unit safely.

 **WARNING**

-  **Do not use when the power plug or power cord is damaged or hot.**  
**Never use the appliance if the power plug fits loosely in socket-outlet.**  
- Doing so may cause electric shock, or fire due to a short circuit.
- 
-  **Do not leave the appliance unattended while it is connected to socket-outlet.**  
- Doing so may cause fire.
- 
-  **Do not connect or disconnect the power plug to socket-outlet with wet hands.**  
- Doing so may cause electric shock or injury.
- 
-  **Do not damage, modify, forcibly bend, pull, or twist the power cord.**  
**Do not place anything heavy on or pinch the power cord.**  
- Doing so may cause electric shock or fire due to a short circuit.
- 
-  **Do not allow the power cord to touch hot surfaces of the steamer head.**  
- Doing so may cause electric shock or injury.

## **WARNING**

-  **Do not use with the power cord bundled.**
  - Doing so may cause electric shock or fire due to a short circuit.

---

-  **Never modify, disassemble, or repair the appliance by yourself.**
  - Doing so may cause ignition or injury due to abnormal operation. Contact an authorized service agent for repair.

---

-  **Do not use the appliance with wet hands.**
  - Doing so may cause electric shock or fire due to a short circuit.

---

-  **Do not use in proximity of flammable materials (such as benzene or the like).**
  - Doing so may cause an explosion or fire.

---

-  **Do not wrap the power cord around the appliance for storage.**
  - Doing so may cause breakage to the wire of the power cord, and may cause electric shock or fire due to a short circuit.

---

-  **Do not immerse the appliance in water or other liquids.**
  - Doing so may cause burns, electric shock or fire due to a short circuit.



## WARNING



**The appliance is not to be used if it has been dropped, if there are visible signs of damage or if it is leaking.**

- Refer servicing to authorized service personnel.



**Do not use in a way exceeding the rating of the socket-outlet or the wiring.**

- Exceeding the rating by connecting too many plugs to one socket-outlet may cause fire due to overheating.



**Always ensure the appliance is operated on an electric power source matched to the rated voltage indicated on the appliance.  
Fully insert the power plug.**

- Failure to do so may cause injury, electric shock or fire.



**Regularly clean the power plug to prevent dust from accumulating.**

• Disconnect the power plug and wipe with a dry cloth.  
- Failure to do so may cause an accident or injury.



**Independently use socket-outlet, and do not use extension cord.**

- Failure to do so may cause electric shock or fire.



## WARNING



**This appliance is not intended for use by persons (including children) with reduced physical, sensory or mental capabilities, or lack of experience and knowledge, unless they have been given supervision or instruction concerning use of the appliance by a person responsible for their safety. Children should be supervised to ensure that they do not play with the appliance.**

- Failure to do so may cause an accident or injury.



**Immediately stop using and remove the power plug if there is an abnormality or malfunction.**

- Using it in such conditions may cause fire, electric shock, or injury.

**<Abnormality or malfunction cases>**

- **The power cord is damaged (like it cracks, or the core wire is exposed).**
  - **The main body, power cord or power plug is abnormally hot, deformed or discolored.**
  - **The appliance cannot power on occasionally after the power cord is moved.**
  - **The power plug or power cord smells of burning.**
- Immediately request inspection or repair at an authorized service center.





## WARNING



**If the power cord is damaged, it must be replaced by the manufacturer, its service center, or similarly qualified persons in order to avoid a hazard.**

- Failure to do so may cause an accident or injury.

---



**Be sure to place or use the product on a flat and stable surface.**

- Failure to do so may scratch the steamer head or cause the product to fall over, thus resulting in injury or scalds.

---



**This appliance must use socket-outlet with earth connection.**

- Failure to do so may cause fire or electric shock.



## CAUTION



**Do not insert pins or needles into the appliance or use the appliance on clothes with sewing needles or the like inserted.**

- Doing so may cause electric shock or injury.



**Do not put the soleplate too close to you or others since steam may unexpectedly erupt from it.**

- Doing so may cause scalds or injury.



**Do not use the appliance with the exception of fabric.**

- Failure to do so may cause damage it.



**Do not store the appliance until it has fully cooled down.**

- Doing so may cause scalds.



**Do not store the appliance while the power cord is twisted.**

- Doing so may cause breakage to the wire of the power cord, and may result in scalds, electric shock or fire due to a short circuit.



**Do not add perfume, vinegar, starch, descaling agents, ironing aids or other chemicals in the water tank. Please only use room-temperature pure water or distilled water in this appliance.**

- Otherwise the clothes may be stained or discolored.

## CAUTION

-  **Do not use any ironing accessories available on the market.**
  - Doing so may cause burns or damage to cloth due to incorrect operation.

-  **Do not touch the hot surface (such as the surface of the soleplate, any side of the iron and the hot area around it) during use.**
  - Do not place your hands, feet, etc. under the ironing board.
  - Do not place the appliance on your hand, knee or any other part of the body.
  - Do not use steam when the iron is partially sticking out from the ironing board.
  - Doing so may cause scalds.

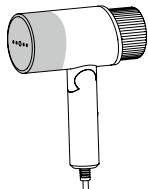

-  **Do not touch the steam during use.**
  - Do not aim the steam towards your hand, knee, or any other part of the body.
  - Do not iron the clothes that you are wearing.
  - Doing so may cause scalds.



-  **Do not put the steamer head on a carpet or the floor.**
  - Doing so may damage the product, carpet or floor.



## CAUTION



**Do not use the product with the power cord entwisted.**

- Doing so may damage the power cord, or cause electric shock or fire.
- 



**Do not carry the product by the power cord.**

- Doing so may damage the power cord, or cause electric shock or fire.
- 



**Do not use the product in the following places.**

- **Near walls or furniture that cannot withstand high temperature or humidity**
    - Doing so may damage the wall or furniture.
  - **With high temperature, high humidity and too much dust**
    - Doing so may cause fire or electric shock.
  - **With oily smoke, like kitchens**
    - Otherwise, the product may be corroded by oily smoke, thus resulting in injury or electric shock, and fire may be caused due to a short circuit.
  - **Where flammable gases are present**
    - Doing so may cause smoking or ignition.
- 



**Do not use steam when wearing gloves through which steam can penetrate.**

- Doing so may cause scalds.
- 



**After turning on the power, wait about 30 seconds before using the product.**

- Failure to do so may cause scalds or injury.



## CAUTION



**Disconnect the power plug by holding the power plug instead of pulling the power cord.**

- Failure to do so may break the power cord, and may cause burns, electric shock, or fire due to a short circuit.
- 



**Care should be taken when using the appliance.**

- Steam emission may cause burns.
- 



**The plug must be removed from the socket-outlet before the water tank is filled with water.**

**Also, disconnect the power plug during emptying, cleaning and not in use.**

- Failure to do so may cause electric shock or fire due to electrical leakage resulting from insulation deterioration.
- 



**When using with following fabric, test on an inconspicuous area, or place a cloth over the fabric to prevent the fabric from marking.**

- Expensive or specially processed fabrics (velvet, acrylic, nylon, cashmere, etc.)
- Fabrics that are labeled as "low heat" or "medium heat", or dark colored fabrics.
- Failure to do so may cause damage fabric.



## CAUTION



**Use the appliance only for its intended purpose, for ironing fabrics.**

- Failure to do so may cause injury.

---



**Do not store the product in the following places.**

- **With high temperature or high humidity, or where firework is present**

- **With water spray.**

- Doing so may cause product deterioration or malfunction, or result in an accident or injury.

---



**Ensure fill the water tank following the instructions (See Page 16 «HOW TO FILL WATER»).**

---



**Ensure clean and descale the appliance following instructions (See Page 21 «CLEANING»).**

# Parts identification

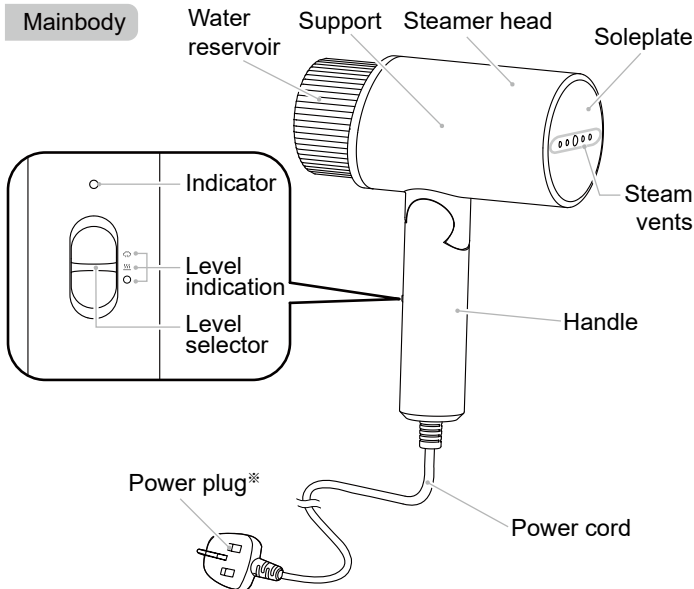

## Water tank

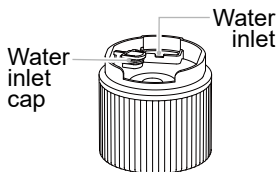

## Steamer head & Water tank

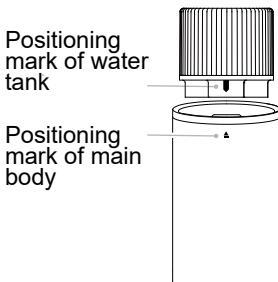

\* Power plug type may vary comply with respective country or region requirement.

## How to use

Be sure to disconnect the power plug from the power outlet before filling the water reservoir with water.

### How to fill water

English

- Notes:**
- a. Do not use tap water or high mineral content of "mineral water". Otherwise, it will impact the service life of product.
  - b. Please fill the water reservoir with distilled water or pure water.

1. Unfold the handle to the fixed position.  
Remove the water tank, flip it over, and open the water inlet cap. Then, add an appropriate amount of water into the water tank (with a capacity of about 120 ml).

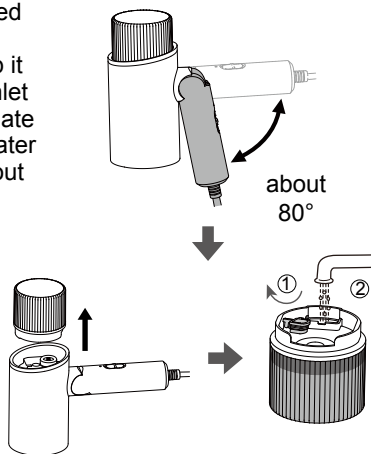

**Note:** The maximum opening angle of the handle is 80°. Do not bend the handle excessively. Otherwise, the product may be damaged.



- Close the water inlet cap, flip over the water tank, and install the water tank properly into the main body. Be sure to align the positioning mark of the water tank with the positioning mark of the main body until a "click" sound is heard, indicating that the water tank is locked into position.

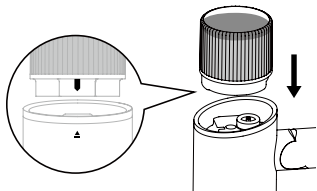

### Notes:

- When adding water to the water reservoir, make sure that no water overflows from the water reservoir. Wipe water drops off the main body if any.
- Be sure to close the water inlet cap securely after adding water.
- The water reservoir has a capacity of about 120 mL, with which the product can be used continuously for about 7 minutes.

## Using the steam iron

- Check that the level selector is set to "O" and insert the power plug into a suitable household outlet.
- Turn the level selector to "☁☁☁". The indicator lights up in red, indicating that heating starts.
- Wait for about 30 seconds until heating of the soleplate is completed and the indicator turns off. Now you can start dry ironing.

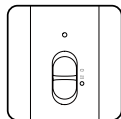
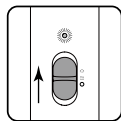
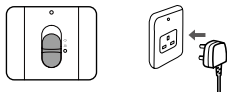

**Note:** Do not select the Steam Iron level before heating is completed. Otherwise, water leakage may occur.

4. Turn the level selector to "☁".  
Now you can start steam ironing.

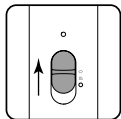

- In the ironing process, the indicator may light up for a while to indicate that the iron is heating.
- Steam may not come out immediately after the product is powered on. A sound may be heard. This is normal.
- To add water during use, disconnect the power plug first.
- Put the product on its side while the product is heating, or when you are changing the garment during use.

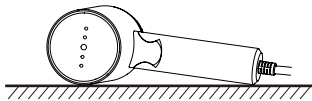

5. After use, turn the level selector to "O" and disconnect the power plug to cut off the power supply.

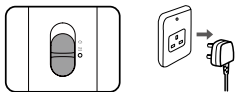

- Depending on the direction in which the main body is held, water may not be supplied from the water reservoir or steam may not come out.

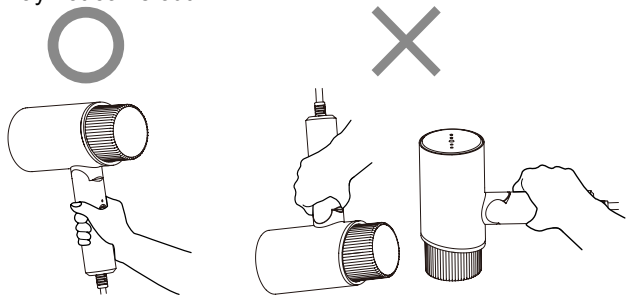

### Steam spraying angle

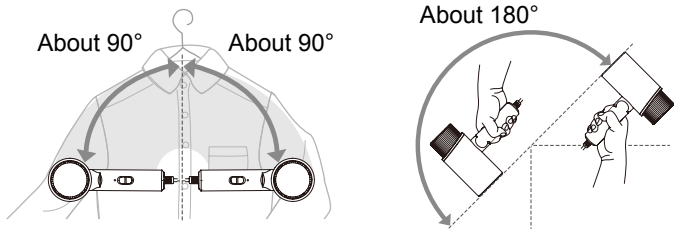

- When water leakage occurs or the steam is weak, wait about one minute instead of pressing the steam button.

#### Notes:

- If you turn the level selector to “☁” from “☁☁☁”, the steam will be stopped in about 5 seconds. During this period, keep the product away from your body.
- After the power plug is disconnected, a small amount of steam may be ejected. This is not a sign of malfunction. (This is because there is residual water in the main body.)
- During use, the steam may be invisible due to the room temperature or indoor brightness.

## After use

### After each use

Please follow the procedure below for cleaning and maintenance.

#### (1) Drainage of the water reservoir

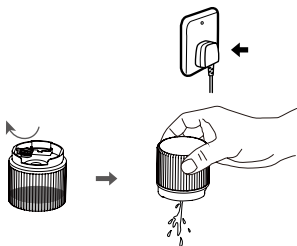

1. Unplug the power plug to cut off the power supply.

2. Remove the water tank, pour out the remaining water, and close the water inlet cap.



#### (2) Treatment of residual water

1. Insert the power plug into a suitable socket outlet to connect the power supply.

2. Turn the level selector to “”, wait for about 30 seconds until the indicator turns off, and turn the level selector to “” to turn on the steam.

3. Wait until no more steam comes out from the steamer head, turn the level selector to turn off the iron, and disconnect the power plug.

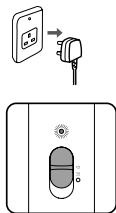

Fold the handle and keep the product in a safe place after it has fully cooled down.

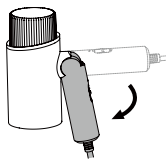

### Note:

Store this product in a stable place.

- Wait until the product has fully cooled down before storing it in a wardrobe or drawer.

# Cleaning

## Notes:

- a. After use, leave the product to cool down for more than 60 minutes before any cleaning or maintenance.
- b. Never use such cleaning products as the thinner, cleanser and volatile solvent to wash the product. Doing so may damage the product.

- **Clean the main body**

For stubborn stains, use a soft cloth dipped with neutral detergent to clean the surface of the main body.



- **Clean the soleplate**

If glue or the like sticks to the surface of the steamer head, wipe it with a wet cloth.

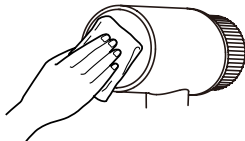

- **Cleaning the steam vents**

If the steam vents are blocked, have the product repaired by the specified service agent.

## Specifications

|                               |                      |
|-------------------------------|----------------------|
| Model No.                     | NI-GHF025            |
| Power source                  | 220-240 V ~ 50-60 Hz |
| Power consumption             | 1 300-1 570 W        |
| Weight (approx.)              | 0.8 kg               |
| Dimension (approx.)           | 76 x 302 x 50 mm     |
| Water tank capacity (approx.) | 120 mL               |
| Cord length (approx.)         | 1.8 m                |

This appliance is intended for household use only.

# Trouble-shooting

| Problem                     | Causes  | Solution   |
|-----------------------------|---|--|
| No steam or irregular steam | ▶ The product is not fully heated.  | Wait about 30 seconds before using the product.                              |
|                             | ▶ The power plug is not connected or the steam button is not pressed.   | Connect the power plug and press the steam button.                           |
|                             | ▶ There is no or insufficient water in the water reservoir.   | Fill the water reservoir (by referring to "How to fill water" on Page 16).   |
|                             | ▶ The product is used in a wrong direction (e.g. the product is upside down, the product is placed horizontally, or the steamer head faces upward). | Use the product in the correct direction.                                    |
|                             | ▶ The air vent on the water inlet cap is blocked.   | Unblock the air vent with a wooden or bamboo toothpick.                      |
|                             | ▶ The circuit fails or the fuse is burned out.  | Send your product to an authorized service center for inspection and repair. |

# Trouble-shooting

English

| Problem   | Causes   | Solution  |
|---|--|---|
| <p>Water leakage occurs</p>   | <p>▶ The inner pipe is loose or damaged.</p>   | <p>Send your product to an authorized service center for inspection and repair.</p> |
|   | <p>▶ The product is not fully heated.</p>  | <p>Wait about 30 seconds before using the product.</p>                              |
| <p>The product makes a noise</p>  | <p>▶ When the water reservoir is empty, the water pump will run idle, thus making a noise.</p>   | <p>Fill the water reservoir (by referring to "How to fill water" on Page 16).</p>   |
|   | <p>▶ The product is used in a wrong direction (e.g. the product is upside down, the product is placed horizontally, or the steamer head faces upward).</p> | <p>Use the product in the correct direction.</p>                                    |
|   | <p>▶ The inner pipe is loose or blocked.</p>   | <p>Send your product to an authorized service center for inspection and repair.</p> |
| <p>The problem persists even after you have followed the above solutions.</p> |  | <p>Send your product to an authorized service center for inspection and repair.</p> |





# Panasonic

## Arahan Penggunaan (Penggunaan Rumah Sahaja) Seterika Wap

---

Model. NI-GHF025

Melayu

### Kandungan

---

|                          |       |
|--------------------------|-------|
| Langkah peringatan       | 28-38 |
| Pengenalpastian bahagian | 39    |
| Cara penggunaan          | 40-43 |
| Selepas penggunaan       | 44    |
| Pencucian                | 45    |
| Spesifikasi              | 46    |
| Penyelesaian masalah     | 47-48 |

Terima kasih kerana membeli peralatan Panasonic ini.  
**Sebelum menggunakan unit ini, sila baca arahan-arahan dengan teliti dan simpan buku panduan ini untuk rujukan masa depan.**

## Langkah peringatan

Bagi mengurangkan risiko kejutan elektrik, kecederaan, kebakaran, kehilangan nyawa dan kerosakan kepada peralatan atau harta benda, sentiasa mematuhi langkah-langkah keselamatan berikut.

### Penjelasan simbol

Simbol-simbol berikut digunakan untuk mengklasifikasi dan menerangkan tahap bahaya, kecederaan dan kerosakan harta benda yang disebabkan apabila denotasi diabaikan dan penggunaan yang salah dilakukan.



#### **AMARAN**

Menandakan potensi bahaya yang boleh mengakibatkan kecederaan serius atau kematian.



#### **PERINGATAN**

Menandakan bahaya yang boleh mengakibatkan kecederaan kecil atau kerosakan barang kepunyaan anda.

Simbol-simbol berikut digunakan untuk mengklasifikasi dan menerangkan jenis arahan yang perlu dipatuhi.



Simbol ini digunakan untuk mengingatkan pengguna terhadap prosedur pengendalian tertentu yang tidak boleh dilakukan.



Simbol ini digunakan untuk mengingatkan pengguna terhadap prosedur pengendalian tertentu yang mesti diikuti supaya dapat mengendalikan unit ini dengan selamat.

## **AMARAN**

-  **Jangan gunakan seterika apabila palam kuasa atau kord kuasa rosak atau panas.**  
**Jangan sekali-kali gunakan peralatan jika palam kuasa dipasang secara longgar dalam soket alur keluar.**
  - Melakukannya boleh mengakibatkan kejutan elektrik atau kebakaran disebabkan oleh litar pintas.

---

-  **Jangan biarkan peralatan tanpa pengawasan semasa ia bersambung ke soket alur keluar.**
  - Melakukannya boleh mengakibatkan kebakaran.

---

-  **Jangan sambung atau memutuskan sambungan palam kuasa ke soket alur keluar dengan tangan basah.**
  - Melakukannya boleh mengakibatkan kejutan elektrik atau kecederaan.

---

-  **Jangan rosakkan, mengubah suai, membengkok, menarik, atau memintal kord kuasa.**  
**Jangan letakkan apa-apa yang berat di atas atau memicit kord kuasa.**
  - Melakukannya boleh mengakibatkan kejutan elektrik atau kebakaran disebabkan oleh litar pintas.

---

-  **Jangan biarkan kord kuasa menyentuh permukaan panas kepala penstim.**
  - Melakukannya boleh mengakibatkan kejutan elektrik atau kecederaan.

## **AMARAN**

-  **Jangan gunakan kord kuasa yang diikat.**
  - Melakukannya boleh mengakibatkan kejutan elektrik atau kebakaran disebabkan oleh litar pintas.

---

-  **Jangan sekali-kali mengubah suai, menanggalkan, atau membaiki sendiri peralatan.**
  - Melakukannya boleh menyebabkan nyalaan atau kecederaan disebabkan oleh pengendalian luar biasa. Hubungi ejen servis yang sah untuk kerja baik pulih.

---

-  **Jangan gunakan peralatan dengan tangan basah.**
  - Melakukannya boleh mengakibatkan kejutan elektrik atau kebakaran disebabkan oleh litar pintas.

---

-  **Jangan gunakan berhampiran bahan mudah terbakar (seperti benzin atau sejenisnya).**
  - Melakukannya boleh mengakibatkan letupan atau kebakaran.

---

-  **Jangan balut kord kuasa di sekeliling peralatan untuk penyimpanan.**
  - Melakukannya boleh menyebabkan kerosakan kepada wayar kord kuasa dan boleh menyebabkan kejutan elektrik atau kebakaran disebabkan oleh litar pintas.

---

-  **Jangan rendam peralatan dalam air atau cecair lain.**
  - Melakukannya boleh mengakibatkan kelecuman, kejutan elektrik atau kebakaran disebabkan oleh litar pintas.



## AMARAN



**Peralatan tidak boleh digunakan jika ia telah terjatuh, jika terdapat tanda kerosakan yang boleh dilihat atau jika ia bocor.**

- Rujuk servis kepada kakitangan servis yang sah.



**Jangan guna dalam cara yang melebihi pengadaran soket alur keluar atau pendawaian.**

- Melebihi pengadaran dengan menyambungkan terlalu banyak palam ke satu soket alur keluar boleh menyebabkan kebakaran disebabkan pemanasan lampau.



**Sentiasa pastikan peralatan dikendalikan pada sumber kuasa elektrik yang sepadan dengan voltan terkadar yang ditunjukkan pada peralatan. Masukkan palam kuasa sepenuhnya.**

- Kegagalan untuk melakukannya boleh mengakibatkan kecederaan, kejutan elektrik atau kebakaran.



**Cuci palam kuasa dengan kerap bagi mencegah habuk daripada terkumpul.**

• Cabut palam dan lap dengan kain kering.  
- Kegagalan untuk melakukannya boleh mengakibatkan kemalangan atau kecederaan.



**Gunakan soket alur keluar secara tunggal dan jangan gunakan kord penyambung.**

- Kegagalan untuk melakukannya boleh mengakibatkan kejutan elektrik atau kebakaran.

## **AMARAN**

 **Peralatan ini tidak dicadangkan untuk penggunaan oleh individu (termasuk kanak-kanak) dengan keupayaan fizikal, deria atau mental yang berkurangan, atau kurang pengalaman dan pengetahuan, melainkan mereka telah diberi pengawasan atau arahan berkenaan penggunaan peralatan oleh individu yang bertanggungjawab terhadap keselamatan mereka. Kanak-kanak perlu dipantau untuk memastikan mereka tidak bermain dengan peralatan ini.**

- Kegagalan untuk melakukannya boleh mengakibatkan kemalangan atau kecederaan.

 **Segera hentikan dan cabut palam kuasa jika berlaku ketaknormalan atau kepincangan tugas.**

- Menggunakannya dalam keadaan sedemikian boleh menyebabkan kebakaran, kejutan elektrik, atau kecederaan.

**<Kes ketaknormalan atau kepincangan tugas>**

- Kod kuasa rosak (seperti merekah, atau wayar teras terdedah).
  - Badan utama, kord kuasa atau palam kuasa panas luar biasa, berubah bentuk atau berubah warna.
  - Peralatan tidak boleh dihidupkan sekali-sekala selepas kord kuasa dialihkan.
  - Palam kuasa atau kord kuasa bau terbakar.
- Segera minta pemeriksaan atau baik pulih di pusat servis yang sah.



## AMARAN



**Jika kord kuasa rosak, ia mesti digantikan oleh pengilang, pusat servis atau orang berkelayakan seumpamanya bagi menghindari sebarang bahaya.**

- Kegagalan untuk melakukannya boleh mengakibatkan kemalangan atau kecederaan.

---



**Pastikan untuk meletakkan atau menggunakan produk di atas permukaan rata dan stabil.**

- Kegagalan untuk berbuat demikian boleh mencalarkan kepala penstim atau menyebabkan produk jatuh, lantas menyebabkan kecederaan atau kelecuman.

---



**Peralatan ini mesti menggunakan soket alur keluar dengan sambungan bumi.**

- Kegagalan untuk melakukannya boleh menyebabkan kebakaran atau kejutan elektrik.



## PERINGATAN

-  **Jangan masukkan pin atau jarum ke dalam peralatan atau gunakan peralatan di atas pakaian dengan jarum menjahit atau bahan seumpamanya dimasukkan.**
  - Melakukannya boleh mengakibatkan kejutan elektrik atau kecederaan.

---

-  **Jangan letakkan plat tapak terlalu hampir dengan anda atau orang lain kerana stim boleh secara tidak diduga meruap keluar darinya.**
  - Melakukannya boleh mengakibatkan kelecuman atau kecederaan.

---

-  **Jangan gunakan peralatan selain dengan fabrik.**
  - Kegagalan untuk melakukannya boleh mengakibatkan kerosakan.

---

-  **Jangan simpan peralatan sehingga ia telah sejuk sepenuhnya.**
  - Melakukannya boleh mengakibatkan kelecuman.

---

-  **Jangan simpan peralatan dengan kord kuasa terpintal.**
  - Melakukannya boleh menyebabkan kerosakan kepada wayar kord kuasa dan boleh menyebabkan kelecuman, kejutan elektrik atau kebakaran disebabkan oleh litar pintas.

---

-  **Jangan tambah pewangi, cuka, kanji, agen nyahkerak, alat bantu menseterika atau bahan kimia lain dalam takungan air. Sila gunakan air tulen suhu bilik atau air suling sahaja dalam peralatan ini.**
  - Jika tidak pakaian mungkin kotor atau berubah warna.

## PERINGATAN

-  **Jangan gunakan apa-apa aksesori menseterika yang terdapat di pasaran.**
  - Melakukannya boleh menyebabkan pakaian terbakar atau rosak disebabkan oleh pengendalian yang salah.

-  **Jangan sentuh permukaan panas (misalnya permukaan plat tapak, mana-mana bahagian peralatan dan kawasan panas sekitarnya) semasa penggunaan.**

- Jangan letakkan tangan, kaki anda, dll. di bawah meja menseterika.
- Jangan letakkan peralatan pada tangan, lutut atau mana-mana bahagian badan anda.
- Jangan gunakan stim apabila kepala seterika sebahagiannya melekat keluar dari meja seterika.
- Melakukannya boleh mengakibatkan kelecuman.

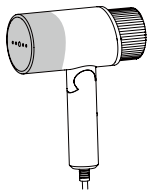

-  **Jangan sentuh stim semasa penggunaan.**

- Jangan halakan stim ke arah tangan, lutut, atau mana-mana bahagian badan anda.
- Jangan gosok pakaian yang sedang dipakai.
- Melakukannya boleh mengakibatkan melecur.





-  **Jangan letakkan kepala penstim di atas karpet atau lantai.**

- Berbuat demikian boleh merosakkan produk, karpet atau lantai.

## PERINGATAN

-  **Jangan gunakan produk dengan kord kuasa terpintal.**  
- Berbuat demikian boleh merosakkan kord kuasa, atau menyebabkan renjatan elektrik atau kebakaran.

-  **Jangan bawa produk dengan kord kuasa.**  
- Berbuat demikian boleh merosakkan kord kuasa, atau menyebabkan renjatan elektrik atau kebakaran.

-  **Jangan gunakan produk di tempat berikut.**
- **Berhampiran dinding atau perabot yang tidak boleh tahan suhu tinggi atau kelembapan**  
- Berbuat demikian boleh merosakkan dinding atau perabot.
  - **Dengan suhu tinggi, kelembapan tinggi dan terlalu banyak habuk**  
- Melakukannya boleh menyebabkan kebakaran atau kejutan elektrik.
  - **Dengan asap berminyak, seperti dapur**  
- Jika tidak, produk mungkin terkakis oleh asap berminyak, lalu mengakibatkan kecederaan atau kejutan elektrik, dan kebakaran mungkin disebabkan oleh litar pintas.
  - **Apabila gas mudah terbakar wujud**  
- Berbuat demikian boleh menyebabkan pengeluaran asap atau nyalaan.

-  **Jangan guna stim bila memakai sarung tangan yang boleh ditembusi oleh stim.**  
- Melakukannya boleh mengakibatkan kelecuman.

-  **Selepas menghidupkan kuasa, tunggu kira-kira 30 saat sebelum menggunakan produk.**  
- Kegagalan untuk berbuat demikian boleh menyebabkan kelecuman atau kecederaan.



## PERINGATAN



**Putuskan sambungan palam kuasa dengan memegang palam kuasa dan bukannya menarik kord kuasa.**

- Kegagalan melakukannya boleh memutuskan kord kuasa dan boleh menyebabkan kelecuman, kejutan elektrik, atau kebakaran disebabkan oleh litar pintas.



**Perhatian harus diberikan apabila menggunakan peralatan.**

- Pelepasan stim boleh menyebabkan kelecuman.



**Palam mesti dicabut dari soket alur keluar sebelum tangki simpanan air diisi dengan air. Di samping itu, cabut palam kuasa semasa pengosongan, pencucian dan produk tidak digunakan.**

- Kegagalan untuk melakukannya boleh mengakibatkan kejutan elektrik atau kebakaran disebabkan oleh kebocoran elektrik akibat daripada kemerosotan penebatan.



**Apabila menggunakan ke atas fabrik berikut, uji di kawasan yang tersembunyi, atau letakkan kain lain di atas fabrik untuk mengelakkan kain daripada meninggalkan kesan.**

- Fabrik mahal atau fabrik yang diproses khas (baldu, akrilik, nilon, kashmir, dsb.)
  - Fabrik yang dilabelkan sebagai "panas rendah" atau "panas sederhana", atau fabrik berwarna gelap.
- Kegagalan untuk melakukannya boleh mengakibatkan kerosakan pada fabrik.



## PERINGATAN



**Gunakan peralatan untuk tujuan yang dicadangkan sahaja, untuk fabrik menseterika.**

- Kegagalan untuk melakukannya boleh mengakibatkan kecederaan.



**Jangan simpan produk di tempat berikut.**

- Dengan suhu tinggi atau kelembapan tinggi, atau apabila bunga api wujud

- Dengan semburan air.

- Berbuat demikian boleh menyebabkan kemerosotan produk atau pincang tugas, atau menyebabkan kemalangan atau kecederaan.



**Pastikan mengisi tangki simpanan air dengan mengikut arahan. (Lihat «CARA MENGISI AIR» pada Halaman 40).**



**Pastikan membersihkan dan menyahkerak produk dengan mengikut arahan berikut. (Lihat «PENCUCIAN» pada Halaman 45).**

# Pengenalpastian bahagian

Badan utama

Tangki  
simpanan  
air

Sokongan

Kepala penstim

Plat tapak

Lubang  
stim

Pemegang

Kord kuasa

Palam kuasa\*

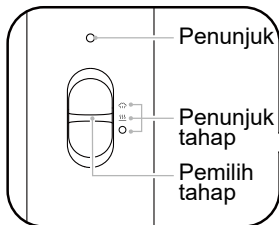

Tangki simpanan air

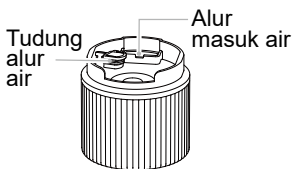

Kepala penstim &  
Tangki simpanan air

Tanda kedudukan tangki simpanan air

Tanda kedudukan badan utama

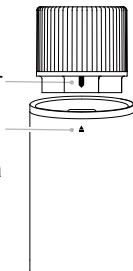

\* Jenis palam kuasa mungkin berbeza mematuhi keperluan negara atau wilayah masing-masing.

## Cara penggunaan

Pastikan untuk mencabut palam kuasa dari alur keluar kuasa sebelum mengisi takungan air dengan air.

### Cara mengisi air

- Nota:** a. Jangan gunakan air paip atau kandungan mineral "air mineral" yang tinggi. Jika tidak, ia akan menjejaskan hayat perkhidmatan produk.  
b. Sila isikan takungan air dengan air suling atau air tulen.

1. Buka lipatan pemegang ke kedudukan tetap. Keluarkan tangki simpanan air, terbalikannya dan buka tudung alur masuk air. Kemudian, tambah jumlah air yang sesuai ke dalam tangki simpanan air (dengan kapasiti kira-kira 120 ml).

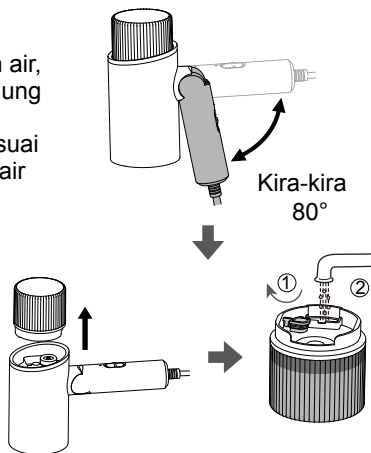

- Nota:** Sudut bukaan maksimum pemegang ialah 80°. Jangan bengkokkan pemegang secara berlebihan. Jika tidak, produk mungkin rosak.

2. Tutup tudung alur masuk air, terbalikkan tangki simpanan air dan pasang tangki simpanan air dengan kemas ke dalam badan utama. Pastikan menjajarkan tanda kedudukan tangki simpanan air dengan tanda kedudukan badan utama sehingga mendengar bunyi "klik", menandakan bahawa tangki simpanan air dipasang kemas.

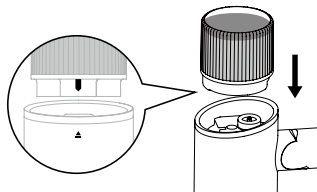

#### Nota:

- a. Apabila menambah air ke tangki simpanan air, pastikan bahawa tiada air melimpah dari tangki simpanan air. Lapkan titisan air dari badan utama jika ada.
- b. Pastikan untuk menutup tudung alur masuk air dengan ketat selepas menambah air.
- c. Takungan air mempunyai kapasiti kira-kira 120 mL, yang mana produk boleh digunakan secara berterusan selama kira-kira 7 minit.

### Menggunakan seterika stim

1. Pastikan bahawa pemilih tahap ditetapkan kepada "O" dan masukkan palam kuasa ke dalam alur keluar rumah yang sesuai.
2. Pusingkan pemilih tahap kepada "  ". Penunjuk menyala dalam warna merah, menandakan bahawa pemanasan bermula.

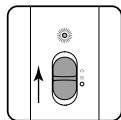



3. Tunggu selama kira-kira 30 saat sehingga pemanasan tapak selesai dan penunjuk ditutup. Kini anda boleh memulakan penyeterikaan kering.

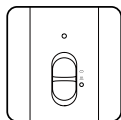

**Nota:** Jangan pilih tahap Seterika Stim sebelum pemanasan selesai. Jika tidak, kebocoran air boleh berlaku.

4. Pusingkan pemilih tahap kepada "☁". Kini anda boleh memulakan penyeterikaan stim.

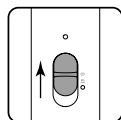

- Dalam proses penyeterikaan, penunjuk mungkin menyala seketika untuk menunjukkan bahawa seterika sedang dipanaskan.
- Stim mungkin tidak keluar dengan serta-merta selepas produk dihidupkan. Bunyi mungkin didengari. Ini perkara biasa.
- Untuk menambah air semasa penggunaan, cabut palam kuasa terlebih dahulu.
- Letakkan produk di bahagiannya sementara produk dipanaskan, atau apabila anda menukar pakaian semasa penggunaan.

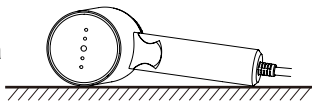

5. Selepas penggunaan, pusingkan pemilih tahap kepada "O" dan cabut palam kuasa untuk memutuskan bekalan kuasa.

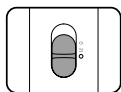

- Bergantung pada arah di mana badan utama dipegang, air mungkin dibekalkan dari takungan air atau stim mungkin tidak keluar.

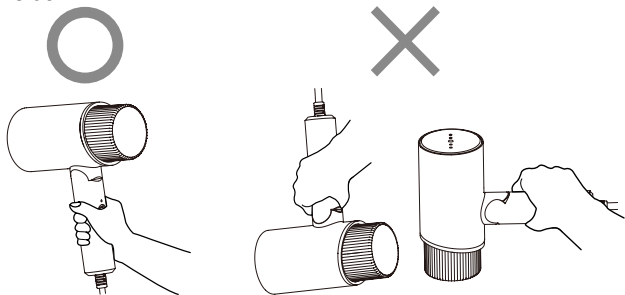

### Sudut semburan stim

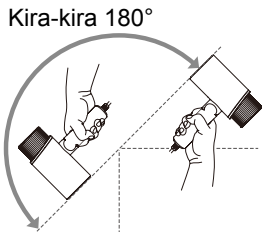
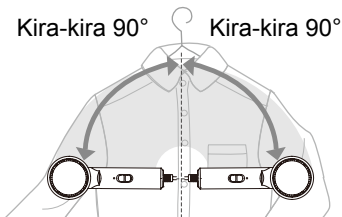

- Apabila kebocoran air berlaku atau stim lemah, tunggu kira-kira seminit daripada menekan butang stim.

#### Nota:

- Jika anda pusingkan pemilih tahap kepada “☁” dari “☁☁☁”, stim akan berhenti dalam kira-kira 5 saat. Semasa tempoh ini, pastikan produk jauh dari badan anda.
- Selepas palam kuasa dicabut, sedikit stim mungkin terkeluar. Keadaan ini bukanlah tanda pincang tugas. (Ini adalah kerana terdapat air sisa dalam badan utama.)
- Semasa penggunaan, stim mungkin tidak kelihatan disebabkan oleh suhu bilik atau kecerahan dalam bangunan.

# Selepas penggunaan

## Selepas setiap penggunaan



Sila patuhi prosedur di bawah untuk pembersihan dan penyelenggaraan.

### (1) Pengeringan takungan air

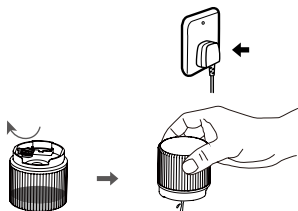
1. Cabut palam kuasa untuk memutuskan bekalan kuasa.
2. Keluarkan tangki simpanan air, buang air yang tinggal dan tutup tudung alur masuk air.



### (2) Rawatan air sisa

1. Masukkan palam kuasa ke dalam alur keluar soket yang sesuai untuk menyambungkan bekalan kuasa.
2. Pusingkan pemilih tahap kepada “”, tunggu selama kira-kira 30 saat sehingga penunjuk ditutup dan pusingkan pemilih tahap kepada “” untuk menghidupkan stim.
3. Tunggu sehingga tiada lagi stim keluar dari kepala penstim, pusingkan pemilih tahap untuk menutup seterika dan cabut palam kuasa.

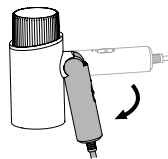
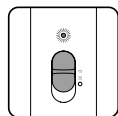
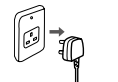

Lipat pemegang dan simpan produk di tempat selamat selepas ia sejuk sepenuhnya.

### Nota:

Simpan produk ini di tempat yang sesuai.

- Tunggu sehingga produk telah sejuk sepenuhnya sebelum menyimpannya dalam almari pakaian atau laci.

## Nota:

- Selepas penggunaan, biarkan produk untuk menyejuk selama lebih daripada 60 minit sebelum sebarang pembersihan atau penyelenggaraan.
- Jangan sekali-kali gunakan produk pembersihan seperti pencair, pembersih dan pelarut meruap untuk membersihkan produk. Berbuat demikian boleh merosakkan produk.

- **Bersihkan badan utama**

Untuk kotoran degil, gunakan kain lembut yang dicelup dengan detergen neutral untuk membersihkan permukaan badan utama.



- **Bersihkan plat tapak**

Jika gam atau lekatan seumpamanya pada permukaan kepala penstim, lapnya dengan kain basah.

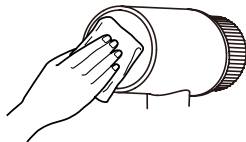

- **Membersihkan lubang stim**

Jika lubang stim tersekat, hantar produk untuk dibaiki oleh ejen servis yang ditetapkan.

## Spesifikasi

|                                 |                      |
|---------------------------------|----------------------|
| No. Model                       | NI-GHF025            |
| Sumber kuasa                    | 220-240 V ~ 50-60 Hz |
| Penggunaan kuasa                | 1 300-1 570 W        |
| Berat (kira-kira)               | 0.8 kg               |
| Ukuran (kira-kira)              | 76 x 302 x 50 mm     |
| Kapasiti tangki air (kira-kira) | 120 mL               |
| Panjang tali (kira-kira)        | 1.8 m                |

Peralatan ini dicadangkan untuk kegunaan di rumah sahaja.

# Penyelesaian masalah

| Masalah                         | Punca-punca   | Penyelesaian  |
|---------------------------------|---|---|
| Tiada stim atau stim luar biasa | ▶ Produk tidak panas sepenuhnya.  | Tunggu kira-kira 30 saat sebelum menggunakan produk.                            |
|                                 | ▶ Palam kuasa tidak bersambung atau butang stim tidak ditekan.  | Sambungkan palam kuasa dan tekan butang stim.                                   |
|                                 | ▶ Tiada atau air yang mencukupi dalam takungan air.   | Isikan takungan air (dengan merujuk kepada "Cara mengisi air" pada Halaman 40). |
|                                 | ▶ Produk digunakan dalam arah yang salah (contohnya produk terbalik, produk diletakkan secara mendatar, atau kepala penstim menghadap ke atas). | Gunakan produk dalam arah yang betul.   |
|                                 | ▶ Lubang udara pada tudung alur masuk air tersekat.   | Nyahsekat lubang udara dengan pencungkil gigi kayu atau buluh.                  |
|                                 | ▶ Litar gagal atau fuis terbakar.   | Hantar produk anda ke pusat servis yang sah untuk pemeriksaan dan baik pulih.   |

# Penyelesaian masalah

| Masalah  | Punca-punca   | Penyelesaian  |
|--|---|---|
| Kebocoran air berlaku  | ▶ Paip dalam longgar atau rosak.  | Hantar produk anda ke pusat servis yang sah untuk pemeriksaan dan baik pulih.   |
|  | ▶ Produk tidak panas sepenuhnya.  | Tunggu kira-kira 30 saat sebelum menggunakan produk.                            |
| Produk mengeluarkan bunyi bisung   | ▶ Apabila takungan air kosong, pam air akan melahu, lantas mengeluarkan bunyi bisung.   | Isikan takungan air (dengan merujuk kepada "Cara mengisi air" pada Halaman 40). |
|  | ▶ Produk digunakan dalam arah yang salah (contohnya produk terbalik, produk diletakkan secara mendatar, atau kepala penstim menghadap ke atas). | Gunakan produk dalam arah yang betul.   |
|  | ▶ Paip dalam longgar atau tersekat.   | Hantar produk anda ke pusat servis yang sah untuk pemeriksaan dan baik pulih.   |
| Masalah berpanjangan walaupun selepas anda mengikuti penyelesaian di atas. |   |   |