

Panasonic®

Operating Instructions
使用说明书
Arahan Pengendalian

Slow Juicer (Household Use)
慢磨果汁机 (家庭用)

Pemerah Jus (Kegunaan rumah tangga)

Model No. **MJ-L800**
型号
No. Model.

English

中文 (简体)

Melayu

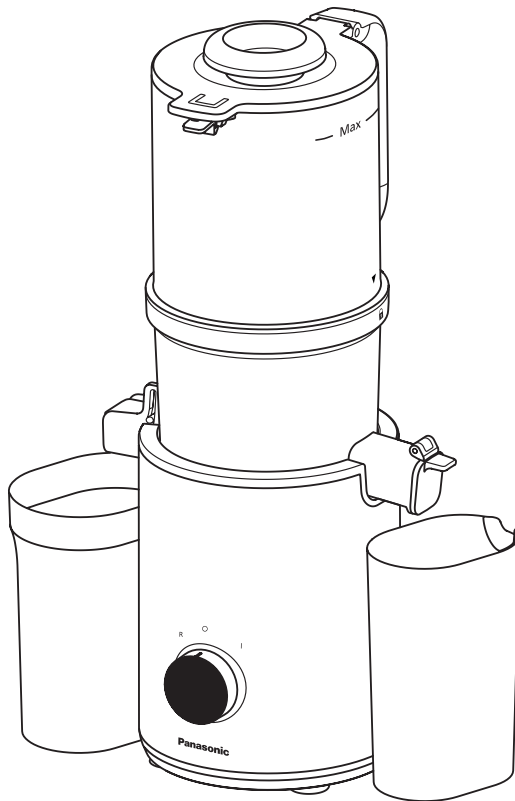

Thank you for purchasing this Panasonic product.

- Please read these instructions carefully to use the product correctly and safely.
- Before using this product, please give your special attention to "**Safety Precautions**" and "**Important Information**" (P. EN3-EN5).
- Please keep the warranty card and this Operating Instructions for future reference.
- Panasonic will not accept any liability if the appliance is subject to improper use or failure to comply with these instructions.

Contents

Safety Precautions	EN3
Important Information	EN5
Parts Names and Instructions	EN6
Before Use.....	EN7
How to Use	EN11
Cleaning and Care	EN12
Troubleshooting	EN13
Circuit Breaker Protection	EN14
Specifications	EN15
Recipes.....	EN15

Safety Precautions

Please make sure to follow these instructions.

To reduce the risk of personal injury, electric shock or fire, please observe the following:

■ The following signals indicate the degree of harm and damage when the product is misused.



WARNING: Indicates potential hazard that could result in serious injury or death.



CAUTION: Indicates potential hazard that could result in minor injury or property damage.

■ The symbols are classified and explained as follows.



This symbol indicates prohibition.



This symbol indicates requirement that must be followed.



WARNING

To avoid risk of electric shock, fire due to short circuit, smoke, scalding or injury.



● **Do not allow infants and children to play with packaging material. (It may cause suffocation.)**

● **Do not disassemble, repair or modify this appliance.**

→ Contact Service Centre for inspection or repair.

● **Do not damage the power cord or power plug.**

Following actions are strictly prohibited:

Modifying, touching on or placing near heating elements or hot surfaces, bending, twisting, pulling, hanging / pulling over sharp edges, putting heavy objects on top, bundling the power cord or carrying the appliance by the power cord.

● **Do not plug or unplug the power plug with wet hands.**

● **Do not use the appliance if the power cord or power plug is damaged or the power plug is loosely connected to the outlet.**

→ If the power cord is damaged, it must be replaced by the manufacturer, its service agent or similarly qualified person in order to avoid a hazard.

→ Insert the power plug firmly.

● **Do not immerse the motor housing, power cord or power plug in water, or splash it with water and / or any liquid.**

● **Do not use this appliance if the fruit and vegetable container, grinding screw, filter, or juicing bowl is damaged or has visible cracks.**



● **This appliance is not intended for use by persons (including children) with reduced physical, sensory or mental capabilities, or lack of experience and knowledge, unless they have been given supervision or instruction concerning use of the appliance by a person responsible for their safety.**

Children should be supervised to ensure that they do not play with the appliance.

● **Keep the appliance and its power cord out of reach of children. Do not let the power cord hang over the edge of a table or countertop.**

● **Dust off the power plug regularly.**

→ Unplug the power plug, and wipe with a dry cloth.

Safety Precautions

Please make sure to follow these instructions.

WARNING

To avoid risk of electric shock, fire due to short circuit, smoke, scalding or injury.



- **Discontinue using the appliance immediately and unplug in the unlikely event that this appliance stops working properly.**

e.g. for abnormal occurrences or breaking down

- The power plug or the power cord become abnormally hot.
- The appliance power fails.
- The motor housing is deformed, has visible damage or is abnormally hot.
- There are cracks on the juicing bowl or other components.
- There is an unpleasant smell.
- There is abnormal turning noise while in use.
- There is another abnormality or failure.

→ Contact Service Centre for inspection or repair.

- **Make sure the voltage indicated on the label of the appliance is the same as your local supply.**

Also avoid plugging other devices into the same outlet to prevent electric overheating. However, if you are connecting a number of power plugs, make sure the total wattage does not exceed the rated wattage of the outlet.

CAUTION

To avoid risk of electric leakage, electric shock, fire due to short circuit, scalding, injury or property damage.



- **Do not use the appliance on the following places.**

- On uneven surfaces, on carpets or tablecloths etc.
- Place where it may be splashed with water or near a heat source.
- Near any open water such as bathtubs, sinks, or other containers.
- Near a wall or furniture.

→ Place the appliance on a firm, dry, clean flat worktop.

- **Do not insert fingers, spoons, forks, or other objects into the fruit and vegetable container while the appliance is in operation. If the fruit and vegetable container is clogged, use the food pusher to clear it; if food adheres to the sides of fruit and vegetable container, use the scraper to push it down.**
- **Do not replace any parts of the appliance with non-genuine spare parts. (Using non-genuine spare parts may cause them to break and fly off, resulting in personal injury.)**
- **Do not carry the appliance by holding the power cord.**
- **Do not insert any object in the gaps of the appliance.**
- **Do not allow children to use the appliance without supervision.**
- **Do not push the safety lock pin with any implement, such as a thin stick etc. (P. EN9)**
- **Do not operate this appliance continuously for more than 15 minutes. After every 15 minutes of operation, allow a 30-minute rest (or until the motor housing's temperature decreases).**
- **Do not leave the appliance unattended during use. Turn off the power before leaving the appliance.**
- **Do not open the lid or remove the juicing bowl while the appliance is in operation.**

CAUTION

To avoid risk of electric leakage, electric shock, fire due to short circuit, scalding, injury or property damage.



- Do not use prohibited ingredients as stated in this instructions. (P. EN10)
- This appliance cannot be operated using an external timer or independent remote control system.



- Unplug the plug when the appliance is not in use.
- Make sure to hold the power plug when unplugging it. Never pull on the power cord.
- Beware not to trip over or get caught in the power cord while in use.
- Handle and clean the grinding screw and filter with care.
- When moving the appliance, unplug it first, then support the bottom of the parts with both hands and move the juicing bowl and motor housing separately. Do not hold the handle or juicing bowl to move the appliance.

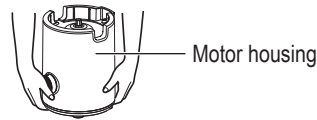
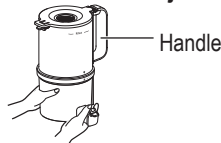

- Do not let hair, necklaces, or loose clothing come near the fruit and vegetable container.
- Always disconnect the appliance from the supply if it is left unattended and before assembling, disassembling, moving or cleaning.
- Switch off the appliance and disconnect from supply before changing attachments or approaching parts that move in use.
- Do not pour hot ingredients or liquids into the appliance to avoid safety risks or performance issues due to high temperatures. Do not put ingredients hotter than 60 °C into the fruit and vegetable container.
- Ensure to operate and rest the appliance as stated on specification table. (P. EN15 "Specifications")
- Ensure to clean the appliance especially surfaces in contact with food after use. (P. EN12 "Cleaning and Care")
- This product is intended for household use only.

Important Information

- Do not place the juice container or pulp container in a microwave; do not expose the scraper to open flames or high-temperature heating appliances.
- Do not use the appliance outdoors.
- Do not use the appliance for commercial purpose.
- Do not drop the appliance or attachments to avoid damaging it.
- Do not wrap the power cord around the motor housing.
- Make sure the parts or attachments are set firmly before use.
- Clean the appliance thoroughly after each use.
- Do not operate the appliance without ingredients for more than 30 seconds. Otherwise, the processing components may be damaged.
- Add ingredients immediately after turning on the appliance.
- Do not block the pulp spout or juice spout while the appliance is in operation.



"Do not hold the handle or juicing bowl to move the appliance." mark.

Parts Names and Instructions

- Before first use or after prolonged non-use, wash all removable parts. (P. EN12)

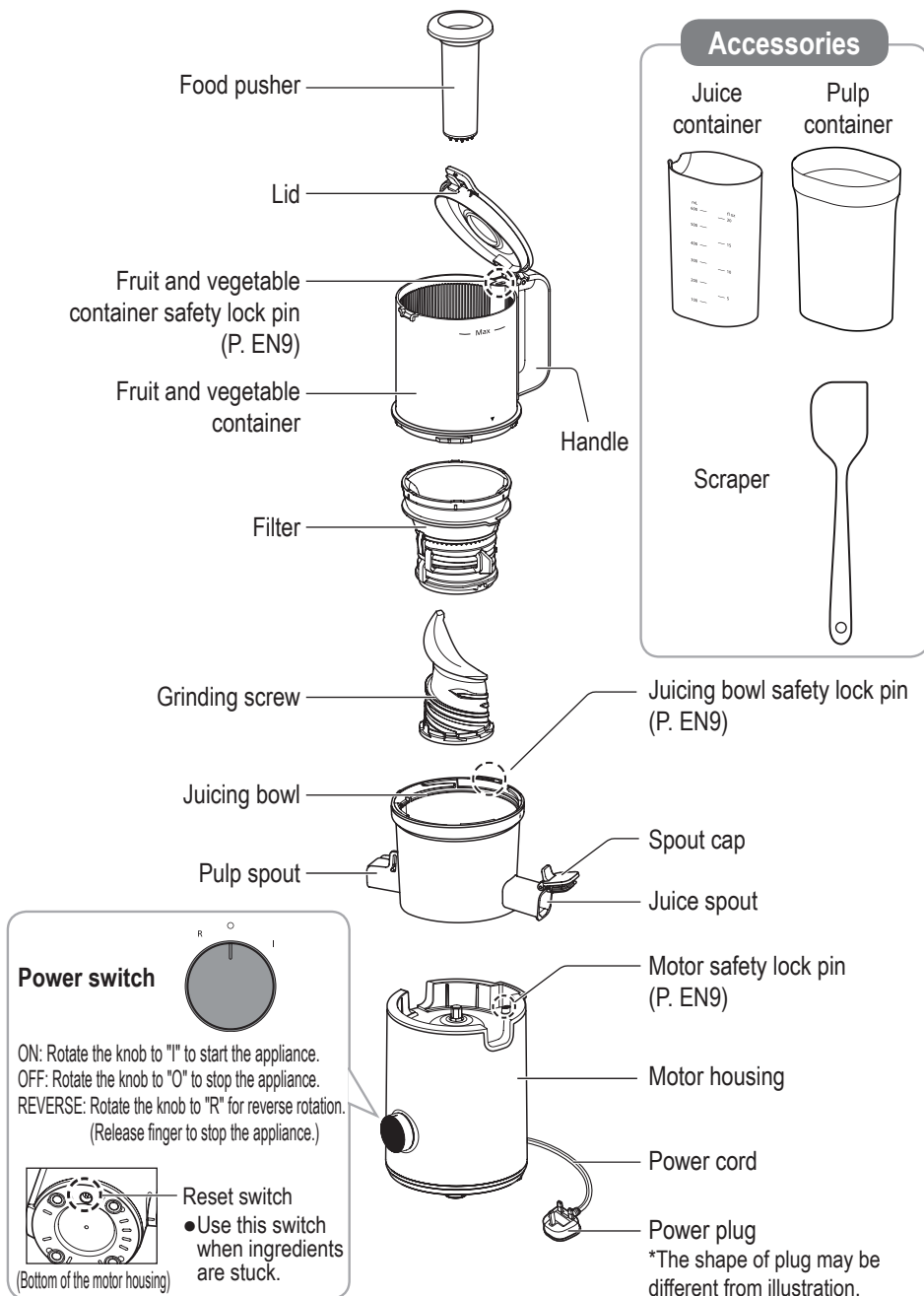

Before Use

Disassembly and assembly of the parts – Grinding Assembly

English

To disassemble

- 1** Remove the juicing bowl from the motor housing.

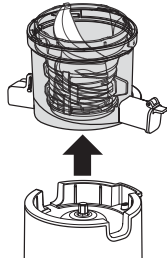

- 2** Remove the filter.

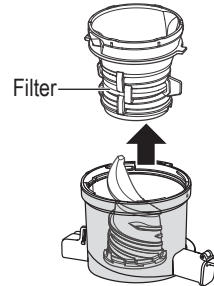

- 3** Remove the grinding screw.



- 4** The gasket can be pulled upward.

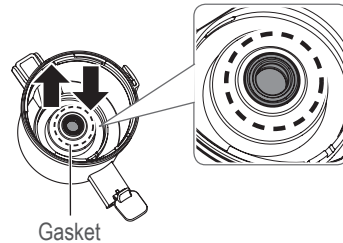

To assemble

- 1** Ensure the gasket and filter are properly installed.

- The gasket is inside the juicing bowl. Insert the gasket into the opening and press down (as shown in the right figure).
- Install the filter (as shown in the right figure).
- If not installed correctly, the appliance may not operate properly.

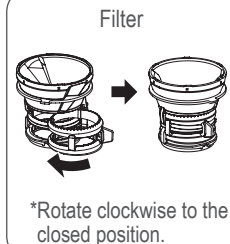
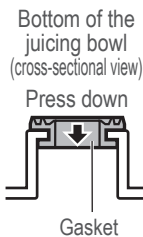

Before Use

Disassembly and assembly of the parts – Grinding Assembly

To assemble

2 Place the juicing bowl onto the motor housing.

- Align the safety pin of the juicing bowl with the safety lock pin on the motor housing.

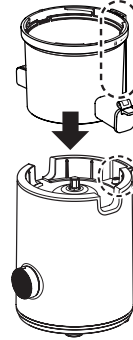

3 Install the grinding screw onto the motor housing.

- ① Insert the grinding screw into the centre.
 - ② Rotate the grinding screw and push it all the way into the hole.
- If the grinding screw is not pushed in deep enough, the filter cannot be installed.

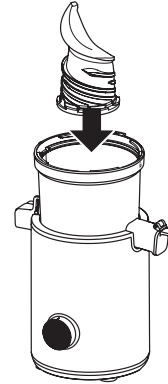

4 Install the filter.

- Align the "◀" mark on the filter with the "▶" on the juicing bowl.
- Be careful not to let your fingers get caught in the gap between the grinding screw and the filter.

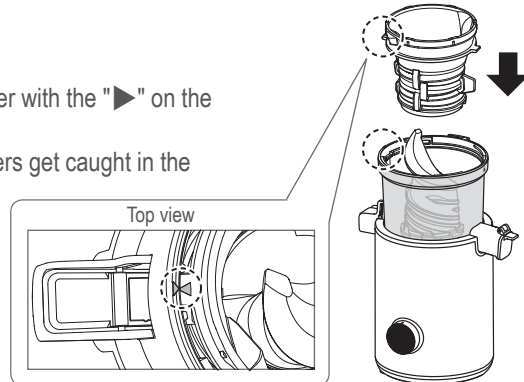

Before Use

Disassembly and assembly of the parts – Fruit and vegetable container

To assemble

- 1 Align the "▼" mark on the fruit and vegetable container with the unlock icon on the juicing bowl.

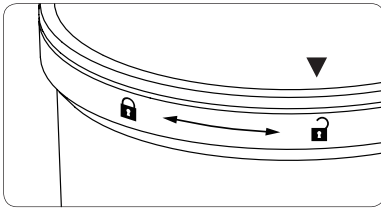

- 2 Rotate the fruit and vegetable container clockwise until the "▼" mark aligns with the fruit and vegetable container lock icon on the juicing bowl, and a "click" sound is heard.

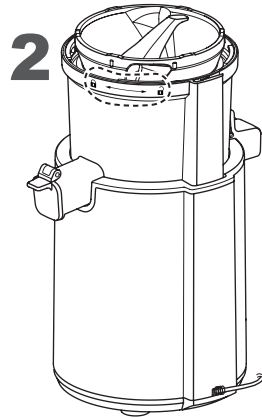
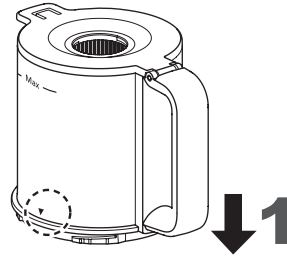
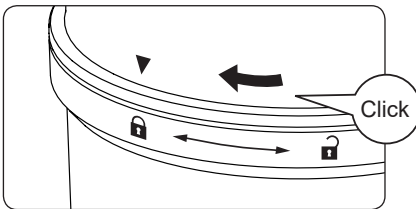

To disassemble, follow the steps in reverse order.

Safety Lock

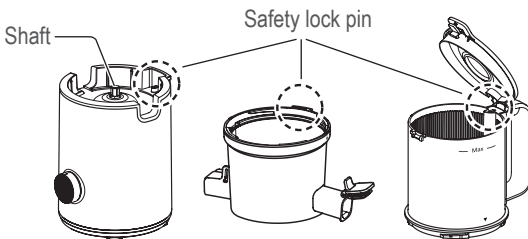

- The safety lock design prevents the appliance from being powered on when parts are not properly installed.
- Do not use any tools, sticks, etc., to push the safety lock pin.

Before Use

Preparation of ingredients for juicing

Prohibited ingredients

Ingredients that may damage parts

- Frozen or refrigerated ingredients
- Seeds of peaches, plums, mangoes, etc.
- Persimmons (seeds cannot be completely removed)
- Dry foods
(Soybeans, other beans, grains, etc.)
- Uncooked pumpkin, burdock, etc.
- Sugar cane
- Alcohol, raw vegetable oil, other cooking oils
- Hot foods
- A whole lemon



Sticky ingredients that cannot be processed

- Lotus root
- Okra
- Mulukhiya, etc.

Oily ingredients

- Sesame
- Walnut
- Peanuts, etc.

Note

Oily ingredients can be processed with water.

Ingredient preparation

- Fruits
 - Peel off the thick skin, then remove large and/or hard seeds and pits from fruits, such as pineapple, citrus, lemon, peach and mango.
- Vegetables
 - Peel off the thick skin and remove large and/or hard stems and seeds, such as cucumber and bitter gourd.
 - Ingredients with hard fibers should be cut into strips about 3 cm to 5 cm long or cubes about 1.5 cm to 2 cm.
 - For leafy vegetables and ingredients with long and hard fibers, cut the stems into slices about 3 cm to 5 cm long and roll up the leaves.

Tips

- Please use fresh fruits and vegetables. The taste and extraction amount may vary depending on the freshness and harvest time of the ingredients.
- When using ingredients with less moisture, add an equal amount of water or milk and add it slowly in batches.
- For extraction, it is best to pair ingredients with more pulp, such as bananas, peaches, or mangoes, with fruits with more moisture, such as apples or oranges.
- Leafy vegetables can easily get stuck in the grinding screw and/or the inside of the parts, and can easily clog the pulp spout.
- Do not put the pulp back into the fruit and vegetable container for secondary extraction.

How to Use

Extraction

English

Preparation

- ① Assemble all parts to the motor housing. (P. EN7-EN9)
- ② Prepare the ingredients. (P. EN10)
- ③ Place the container under the juice spout and pulp spout.
- ④ Plug the power plug into a household power outlet.

1 Rotate the knob to "I".

2 Slowly put the ingredients into the fruit and vegetable container and press them down with the food pusher.

- Feed the ingredients in batches, with an interval of about 5 seconds each time.
- Do not force the ingredients into the fruit and vegetable container.
- If the ingredients get stuck or the appliance is idling, rotate the knob to "R" for a few seconds. If the product automatically powers off, first rotate the knob to "O", and press the reset switch to restore power. Then rotate the knob to "R", and try operation again. (P. EN6)
- If ingredients stick to the sides of the fruit and vegetable container, use the scraper to push them down. (Use the scraper only when the juicer has completely stopped.)

3 After completing the extraction, rotate the knob to "O" and close the juice spout cap.

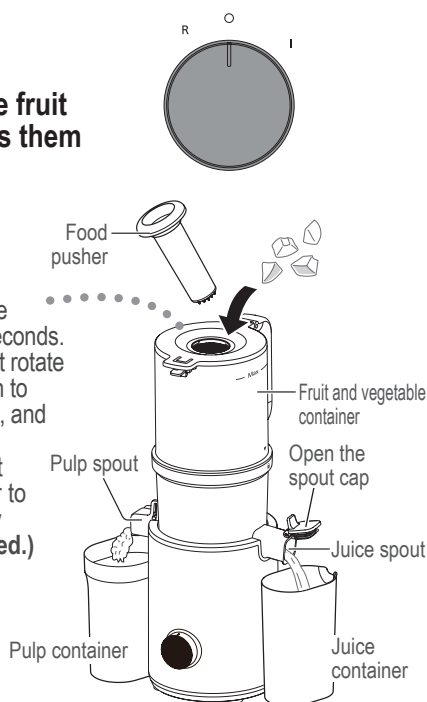

After use

- Unplug the power plug.
- Use the cleaning brush to remove pulp from the juice spout and pulp spout.
- Disassemble the parts and clean them (P. EN12). Do not hold the handle or juicing bowl when moving the appliance. (Dropping the appliance may cause personal injury.)

Note

- Depending on ingredients (especially hard ingredients), pulp may mix into the fruit and vegetable juice. If the pulp affects the taste, filter the beverage.
- When residue fails to discharge, accumulates back from the pulp spout, or piles up above the filter, turn off the power and remove the pulp.
- Open the spout cap slowly to avoid juice splashes.

Cleaning and Care

Caution

- Unplug the power plug before cleaning.
- After each use, thoroughly clean all parts and keep them dry.
- Do not use turpentine, thinners, alcohol, bleach, abrasive powder, metal brushes, or nylon brushes to clean the appliance, as they may damage the surface.
- Do not use sharp objects such as toothpicks or needles to clean the appliance.
- Do not clean any parts in a dishwasher or dryer.

Food pusher / Fruit and vegetable container

Clean with diluted (neutral) dish soap and a soft sponge, rinse thoroughly with water, and air dry.

Juicing bowl

Clean with diluted (neutral) dish soap and a soft sponge, rinse thoroughly with water, and air dry. After all parts are dry, reassemble them correctly.

- Gasket inside the juicing bowl

To disassemble

Pull out the gasket.

To assemble

Insert the gasket into the opening as shown in the right diagram.

*After cleaning, let the parts dry before reassembling. Do not leave these parts unattended.

(Small parts may get lost, pose a choking hazard to children, or be swallowed. Missing parts may damage the appliance or cause juice leakage.)

Motor housing

Wipe with a damp cloth.

About discoloration of parts

Some discoloration of parts may occur upon using ingredients like carrots or leafy vegetables. Cleaning all parts immediately after each use helps reduce stains.

Filter / Grinding screw

Clean with diluted (neutral) dish soap and a soft sponge, rinse thoroughly with water, and air dry.

Filter



Grinding screw



*Filter: Pull out in the direction of the arrow, rinse with water, and air dry. If clogged, clean with the cleaning brush.

*Grinding screw: Clean the bottom surface with the cleaning brush. (Brush is not provided.)

Accessories

Clean with diluted (neutral) dish soap and a soft sponge, rinse thoroughly with water, and air dry.

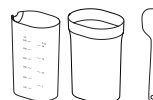

Storage

- To prevent dust buildup, air-dry all parts after cleaning.
- To avoid malfunctions, do not invert the motor housing.
- When moving the appliance, separate the juicing bowl from the motor housing and carry it with both hands. (P. EN5)
- Keep the appliance out of reach of children.

Troubleshooting

Before arranging repairs, check the following items.

Problem	Cause and Action
The appliance does not operate when powered on.	<ul style="list-style-type: none">● Is the power plug inserted into the outlet?<ul style="list-style-type: none">➔ Insert the power plug into the outlet.● Assemble the appliance correctly.<ul style="list-style-type: none">➔ Rotate the fruit and vegetable container until it clicks. If this step is skipped, the appliance will not operate even when powered on. (P. EN9)● The circuit breaker protection has been triggered.<ul style="list-style-type: none">● Prohibited ingredients have been used.● The volume of ingredients is too large.● Ingredients are too hard.➔ Please refer to "Circuit Breaker Protection". (P. EN14) Remove prohibited ingredients from the juicer.
The motor housing is overheated.	<ul style="list-style-type: none">● Operating time exceeds the rated duration.<ul style="list-style-type: none">➔ Use within the rated time (maximum 15 minutes). Wait at least 30 minutes before resuming operation. Let the motor housing cool to prevent motor overheating and malfunction.
The appliance suddenly stops operating.	<ul style="list-style-type: none">● The lid is opened.<ul style="list-style-type: none">➔ Turn off the power, close the lid, then restart.● The circuit breaker protection has been triggered.<ul style="list-style-type: none">● Prohibited ingredients have been used.● The volume of ingredients is too large.● Ingredients are too hard.➔ Please refer to "Circuit Breaker Protection". (P. EN14) Remove prohibited ingredients from the juicer.● The pulp spout is clogged.<ul style="list-style-type: none">➔ Turn off the power and use the cleaning brush to remove residue.
Noise occurs during operation.	<ul style="list-style-type: none">● This is normal. You may hear sharp or cracking sounds.<ul style="list-style-type: none">● This is the sound produced when crushing ingredients. (Depending on the ingredients, the noise may be loud.)● This is the sound produced by the grinding screw contacting the filter.

Troubleshooting

Before arranging repairs, check the following items.

Problem	Cause and Action
Juice leakage occurs.	<ul style="list-style-type: none">● The included gasket or filter was not assembled correctly. → Please assemble these components correctly. (P. EN7-EN9)
The juicing bowl or motor housing shakes during operation.	<ul style="list-style-type: none">● This is normal. As the juicing bowl and motor housing feature a detachable design, shaking may occur when the grinding screw rotates. Do not press down on the fruit and vegetable container. (Doing so may result in appliance damage.)
Abnormal noise or vibration occurs.	<ul style="list-style-type: none">● The grinding assembly and accessories are not assembled correctly. → Assemble the grinding screw and accessories correctly. (P. EN7-EN9)

Circuit Breaker Protection

The motor may stop running when the circuit breaker protection is activated to prevent overload of motor. If the motor stops, please take the following steps:

1 Turn off the power.

- Rotate the knob to "O".

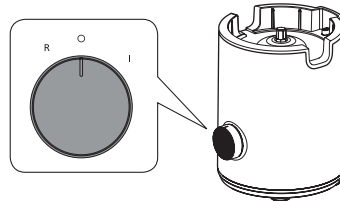

2 Rotate the knob to "R" to let the appliance operate in reverse for a few seconds.

- If the grinding screw still fails to operate normally after reverse rotation, the appliance has activated overheat protection. In this case, unplug the power plug and allow the appliance to cool for at least 30 minutes.

3 Turn off the power and remove ingredients from the parts.

4 Rotate the knob to "I".

- Reduce the amount of ingredients fed and slowly place the ingredients into the fruit and vegetable container.

Specifications

Power supply	220 V-240 V ~ 50 Hz-60 Hz
Power consumption	180 W-210 W
Operation rating	2 consecutive cycles of 15 min. ON, then 30 min. OFF
Length of the power cord (approx.)	0.9 m
Dimensions (W×D×H) (approx.)	24.0 cm × 22.0 cm × 46.5 cm
Mass (approx.)	3.8 kg

English

Recipes

Carrot and Orange Juice

(For 2 servings)

- Carrot.....300 g
- Banana120 g
- Orange.....210 g
- Lemon.....10 g

Carrot and Apple Juice

(For 2 servings)

- Carrot.....300 g
- Apple.....300 g
- Lemon.....30 g

Paprika and Tomato Juice

(For 2 servings)

- Red paprika.....120 g
- Tomato200 g
- Banana60 g
- Lemon.....10 g
- Apple.....200 g

Apple and Spinach Juice

(For 2 servings)

- Apple.....400 g
- Spinach.....140 g
- Banana100 g
- Lemon.....20 g

Cabbage and Apple Juice

(For 2 servings)

- Cabbage200 g
- Parsley.....50 g
- Apple.....200 g
- Lemon.....30 g

非常感谢您购买此Panasonic的产品。

- 请仔细阅读本使用说明书，以确保正确安全使用本产品。
- 使用前请务必仔细阅读“**安全注意事项**”和“**重要信息**”（第 SC3-SC5 页）。
- 请妥善保管保修证与本使用说明书以备将来使用。
- 如对本产品的使用不当或未能遵循相关说明，Panasonic 将不承担任何责任。

目录

安全注意事项	SC3
重要信息	SC5
部件名称及说明	SC6
使用前	SC7
使用方法	SC11
清洁保养	SC12
故障诊断	SC13
断路器保护	SC14
规格	SC15
食谱	SC15

安全注意事项

请务必遵守以下说明。

为了减少人身伤害、触电及火灾的风险，请务必遵守下面说明的事项。

■ 以下标志表示因错误使用本产品而造成伤害和损失的程度。



警告：表示有可能导致重伤或死亡的潜在危险。



注意：表示有可能导致人身伤害或财产损失的潜在危险。

■ 符号分类和说明如下。



表示禁止事项。



表示必须遵循的事项。



警告

为了避免出现触电、因短路引起的火灾、出烟、烫伤或受伤的危险。



● 切勿让婴儿或儿童玩耍包装材料。（可能会导致窒息）

● 绝对不可自行拆解、修理或改装本产品。

→ 请与服务中心联系进行检查或维修。

● 请勿损坏电源线或电源插头。

严格禁止以下行为：

加工、触碰到高温表面或将其放置在发热品附近，强行弯曲、扭转、拉扯、悬挂在锋利的边沿，或从锋利边沿拉过，在电源线上放置重物，捆扎电源线以及以拉住电源线的方式提起本产品。

● 请勿用潮湿的手插拔电源插头。

● 电源线或电源插头损坏或插座松动时，切勿使用本产品。

→ 如果电源线损坏，为了避免危险，必须由制造商、其维修部或相关部门的专业人员更换。

→ 电源插头须完全插入插座内。

● 请勿将本体及其电源线和电源插头浸泡在水中，或被水及其他液体溅到。

● 假如果蔬容器、研磨头、研磨网或果蔬汁容器受损或有明显裂纹，请勿使用本产品。



● 本产品不打算由儿童或有体力、感官或精神缺陷的人或缺乏经验知识的人使用，除非有负责他们安全的人对他们进行产品使用有关的监督和指导。

应照看好儿童，确保他们不玩耍本产品。

● 请务必确保儿童远离本产品及其电源线。请勿让电源线悬垂在桌子或工作台的边缘。

● 请定期清除电源插头上的灰尘。

→ 拔下电源插头，并用干布进行擦拭。

安全注意事项

请务必遵守以下说明。

警告

为了避免出现触电、因短路引起的火灾、出烟、烫伤或受伤的危险。



- 若本产品发生运转异常时，请立即停止使用本产品，并拔出电源插头。

异常或故障示例：

- 电源插头和电源线异常发热。
- 无法通电。
- 主机变形、有明显损坏或异常发热。
- 果蔬汁容器或其他部件有裂纹。
- 飘出异味。
- 使用过程中有异常的转动声。
- 出现其它异常或故障。

→ 请与服务中心联系进行检查或维修。

- 请务必确保本产品的标签上指示的电压与当地电源电压一致。

还应避免在同一电源插座中插入其它设备，以免电路过热。但如果连接多个电源插头，应确保总功率不超过电源插座的额定功率。

注意

为了避免出现漏电、触电、因短路造成的火灾、烫伤、受伤或财产损失的危险。



- 请勿在下列场所使用本产品。

- 在不平整的表面、地毯或铺有桌布上等场所。
- 可能会被溅到水的地方或热源附近。
- 靠近水槽等或任何开放式水源附近。
- 靠近墙壁或家具。

→ 请将本产品放置在平稳、干燥、干净、平坦的桌面上。

- 本产品正在运作时，请勿把手指、餐匙或餐叉等物品放入果蔬容器中。如果果蔬容器堵塞，请使用压棒进行疏通；如果食物粘附在果蔬容器壁上，请使用刮刀将其推下。
- 请勿使用非原装部件更换本产品上的任何部件。（使用非原装部件可能导致部件破裂并飞出，造成人身伤害。）
- 请勿以握住电源线的方式拿取本产品。
- 请勿在本产品的缝隙里塞入任何物品。
- 请勿让儿童在没有监督的情况下使用本产品。
- 请勿用任何工具，如细棒等按压安全锁定插梢。（第 SC9 页）
- 请勿连续运转本产品超过 15 分钟。每运转 15 分钟，请休息 30 分钟（或直至主机的温度下降）。
- 使用时请勿离开本产品。离开本产品前，请先把电源关闭。
- 请勿在运转时打开容器盖或拆下果蔬汁容器。

⚠ 注意

为了避免出现漏电、触电、因短路造成的火灾、烫伤、受伤或财产损失的危险。

- 请勿使用本说明书内所记载的禁止食材。（第 SC10 页）
- 本产品不能在外接定时器或外接独立遥控系统的方式下运行。
- 不使用本产品时请拔出电源插头。
- 务必以握拿电源插头的方式拔出电源插头。禁止用力拉扯电源线。
- 使用时，请小心不要踩踏电源线或被其绊倒。
- 拿取及清洁研磨头和研磨网时请谨慎小心。
- 移动本产品时，请先拔出插头，然后用双手托住部件底部，分别移动果蔬汁容器和主机。不要握住把手或果蔬汁容器来移动本产品。



- 请勿让头发、项链或衣服线头接近果蔬容器。
- 如无人看管、或在组装、拆卸、移动、清洁前，请先断开产品电源。
- 更换配件或接触任何在使用中会移动的部件前，请先关闭本产品并断开电源。
- 请勿将热的食材或液体倒入本产品中，以免因温度过高导致安全风险或影响产品性能。请勿将高温食材（超过 60 °C）放入果蔬容器。
- 请务必按照规格表的要求，操作和关闭本产品。
（第 SC15 页“规格”）
- 请确保每次使用后清洁本产品，尤其是与食物接触的表面。
（第 SC12 页“清洁保养”）
- 本产品仅供家庭使用。

重要信息

- 请勿把果蔬汁杯和果蔬渣杯放入微波炉；请勿将刮刀接触明火或高温加热器具。
- 请勿在室外使用本产品。
- 请勿将本产品用于商业目的。
- 请勿使本产品或配件跌落，以免造成损坏。
- 请勿将电源线缠绕在本体上。
- 使用前请确保各部件及配件组装好。
- 每次使用后，请务必清洁本产品。
- 请勿在本产品内没有食材的情况下空转超过 30 秒。（否则研磨部品可能损坏。）
- 开启本产品电源后请立即放入食材。
- 本产品运转时请勿塞住出渣口和出汁口。



“不要握住把手或果蔬汁容器来移动本产品。”标示。

部件名称及说明

● 首次使用本产品前或长时间无使用，请清洗所有可拆除的部件。（第 SC12 页）

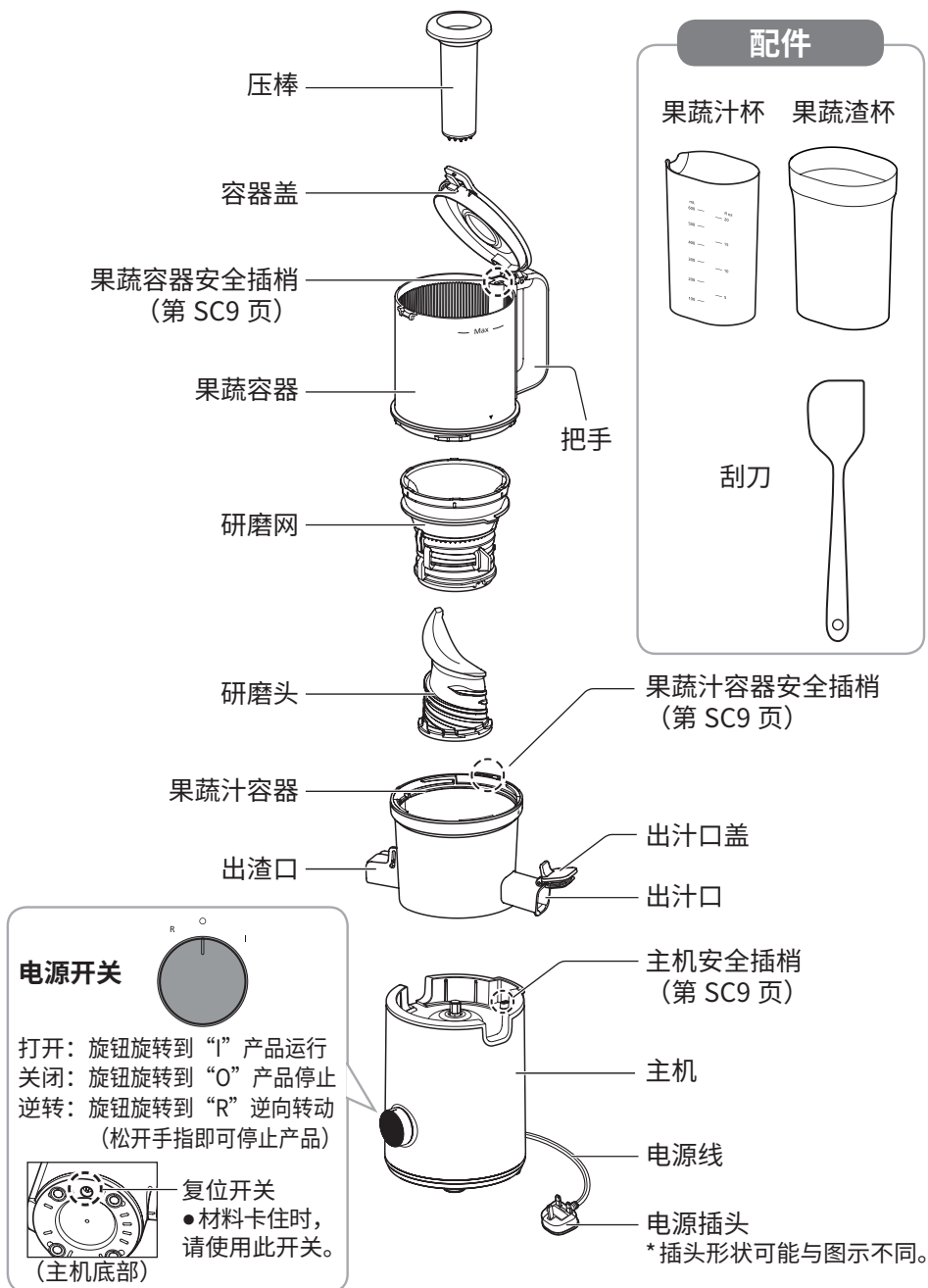

使用前

部件的拆解及组装 - 研磨组件

拆解

1 将果蔬汁容器从主机上拆下。

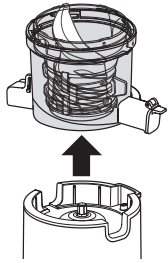

2 拆下研磨网。

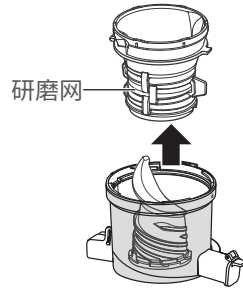

3 拆下研磨头。

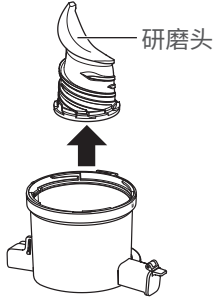

4 垫片可向上拉。

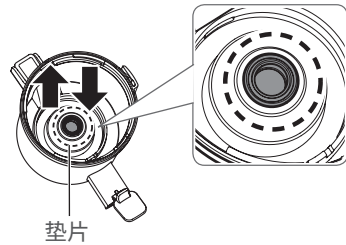

组装

1 确保垫片、研磨网安装到位。

- 垫片在果蔬汁容器内，将垫片塞入开口并下压（如右图所示）。
- 研磨网安装（如右图所示）。
- 若未正确安装，本产品可能无法正常运转。

果蔬汁容器底部
(截面图)

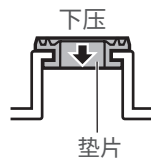

研磨网

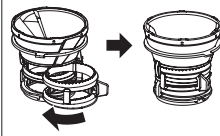

*顺时针旋转到闭合状态。

使用前

部件的拆解及组装 - 研磨组件

组装

2 将果蔬汁容器放到主机上。

- 将果蔬汁容器的安全插梢对准主机上的安全插梢。

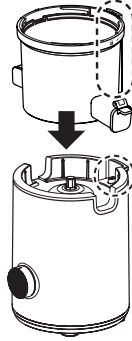

3 研磨头安装到主机上。

- ① 把研磨头插入中央。
 - ② 旋转研磨头，往洞内推到底。
- 若研磨头推入得不够深，研磨网将无法安装。

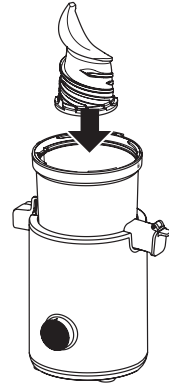

4 安装研磨网。

- 把研磨网上的“◀”记号对齐果蔬汁容器上的“▶”。
- 小心不要让手指卡入研磨头和研磨网之间的缝隙。

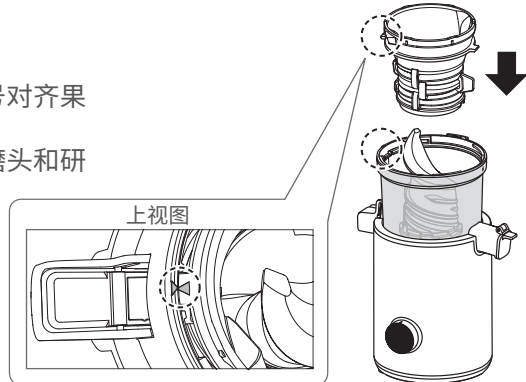

使用前

部件的拆解及组装 - 果蔬容器

组装

- 1 将果蔬容器上的“▼”记号对准果蔬汁容器开锁图标。

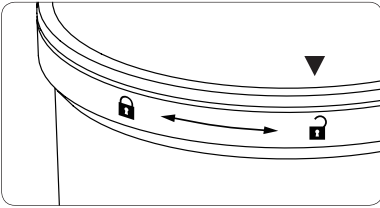

- 2 顺时针旋转果蔬容器，直到果蔬容器上的“▼”记号与果蔬汁容器关锁图标对齐，并且听到“咔”一声。

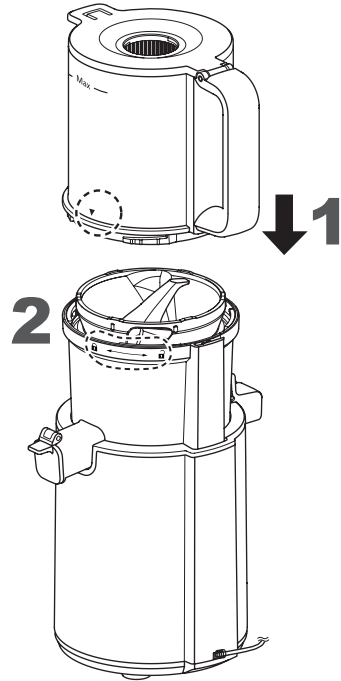
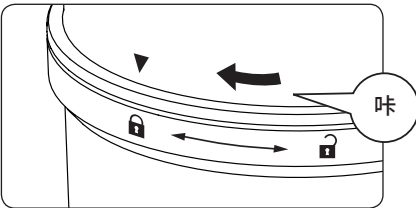

若要拆解，请依照步骤反向进行。

中文 (简体)

安全锁定

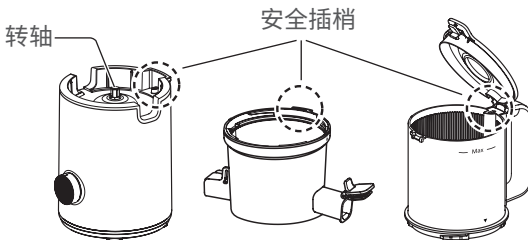

- 安全锁定的设计可避免产品在部件未正确装入的情况下开启电源。
- 请勿用任何的器具、棍子等推动安全插梢。

使用前

准备果蔬汁材料

禁用材料

可能使部件损坏的材料

- 经过冰冻或冷冻的材料
- 桃子、李子、芒果等的种子
- 柿子（无法完全去除其种子）
- 干燥食品
（大豆、其他豆类、谷物等）
- 未煮过的南瓜、牛蒡等
- 甘蔗
- 酒、生菜油、其他烹调油
- 热食
- 一整颗柠檬



无法研磨的黏稠性材料

- 莲藕
- 秋葵
- 国王菜等

油性材料

- 芝麻
- 胡桃
- 花生等

附注

油性材料可加入水一同研磨。

材料准备

- 水果
 - 剥去厚皮，然后去除水果大且/或硬的种子及果核，如菠萝、柑橘、柠檬、蜜桃及芒果。
- 蔬菜
 - 剥去厚皮，去除大且/或硬的菜茎和种子，如黄瓜、苦瓜。
 - 含硬纤维的材料应切成约 3 cm~5 cm 的长条或 1.5 cm~2 cm 的块状。
 - 叶菜类蔬菜和含有长而硬的纤维的材料，将材料的茎切成约 3 cm~5 cm 的长的片，再将材料的叶子卷好。

提示

- 请使用新鲜的水果和蔬菜。口味和榨取量可能因材料的新鲜度和采收时间而有所不同。
- 使用水份较少的材料时，请加入等量的水或牛奶等液体，并分次慢慢加入。
- 榨取时最好是把香蕉、桃子或芒果等含有较多果肉的材料搭配苹果或橙等水份较多的水果。
- 叶菜类蔬菜很容易卡在研磨头和/或部件内侧，也很容易塞住出渣口。
- 请勿把残渣放入果蔬容器进行二次榨取。

使用方法

榨取

准备

- ① 把所有部件装到主机上。（第 SC7-SC9 页）
- ② 准备材料。（第 SC10 页）
- ③ 把杯子放在出汁口和出渣口底下。
- ④ 把电源插头插入家用电源插座。

1 旋转旋钮至“1”（打开）。

2 慢慢将材料放入果蔬容器，用压棒将材料往下压。

- 分次送入材料，每次间隔约 5 秒钟。
- 请勿过度用力将材料放入果蔬容器。
- 材料塞住或空转时，请将旋钮旋转至“R”（逆转）几秒钟。若产品自动断电，请先将旋钮旋转至“O”，再按下复位开关恢复通电，然后旋转旋钮至“R”（逆转），尝试再次操作。（第 SC6 页）
- 材料粘附在果蔬容器壁上时，可使用刮刀将其推下。（请在果汁机停止运转时使用刮刀）

3 完成榨汁后，旋转旋钮至“O”（关闭），然后关上出汁口盖。

使用后

- 拔除电源插头。
- 使用清洁刷从出汁口和出渣口去除果渣。
- 拆下部件，进行清理（第 SC12 页）。移动产品时请勿握住把手或果蔬汁容器。（本产品掉落可能造成人身伤害。）

附注

- 依材料（尤其是坚硬的材料）的不同，残渣可能会混入果蔬汁。如果残渣影响到口感，请过滤饮品。
- 残渣未转出、残渣从出渣口往回堆积，或堆积在研磨网上方时，请关闭电源并取出残渣。
- 为了防止果汁飞溅，请缓慢打开出汁口盖。

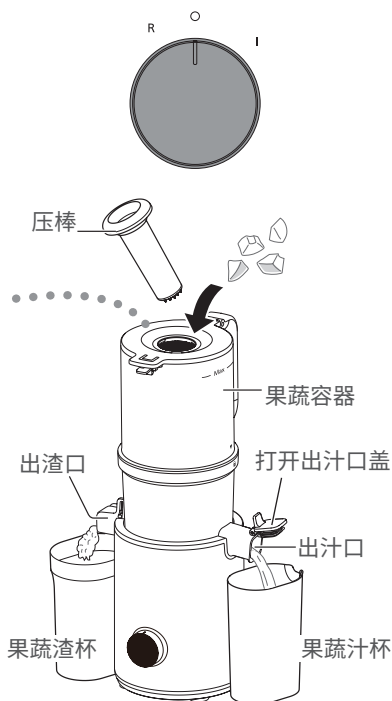

清洁保养

注意

- 请在清洁前拔掉电源插头。
- 每次使用后，请彻底清洁部件，并保持所有的部件干净且干燥。
- 请勿使用挥发油、稀释剂、酒精、漂白剂、磨砂粉、金属刷或尼龙刷清洁本产品，否则表面会受损。
- 请勿使用尖锐的物品来清洁本产品，例如牙签或针。
- 请勿使用洗碗烘干机清洗任何部件。

压棒 / 果蔬容器

请用稀释过的洗洁精（中性）和软海绵清洗，接着用大量清水冲洗，然后晾干。

果蔬汁容器

请用稀释过的洗洁精（中性）和软海绵清洗，接着用大量清水冲洗，然后晾干。等所有部件晾干后，按正确方式装回。

- 果蔬汁容器内侧的垫片

拆解

拉出垫片。

组装

将垫片塞入开口，如右图所示。

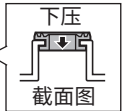

*清洗后，请将水晾干，然后装回。请勿随意摆放这些零件。（小零件可能遗失、使孩童噎到和被吞食，缺少零件可能损坏机体或使果蔬汁外漏。）

主机

请用拧干的布擦拭。

存放

- 为避免灰尘堆积，部件清洗后请晾干。
- 为避免故障，请勿将主机上下倒置。
- 若要移动产品，请把果蔬汁容器与主机分开，然后用双手拿。（第 SC5 页）
- 请把本产品放在孩童拿不到的地方。

SC12

关于部件染色

使用胡萝卜或叶菜类蔬菜等材料后，有些部件可能会染色。每次使用后请立即清洁所有部件有助于减少污迹。

研磨网 / 研磨头

请用稀释过的洗洁精（中性）和软海绵清洗，接着用大量清水冲洗，然后晾干。

研磨网



研磨头



*研磨网：可依箭头方向拉出，用清水冲洗晾干；塞住时请用清洁刷清洁。

*研磨头：请用清洁刷清洁底部表面。（清洁刷不予提供）

配件

请用稀释过的洗洁精（中性）和软海绵清洗，接着用大量清水冲洗，然后晾干。

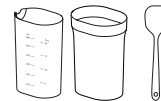

故障诊断

安排维修前，请先检查以下几项。

问题	原因和解决方法
产品开启电源仍无法运转。	<ul style="list-style-type: none">● 是否已将电源插头插入电源插座？<ul style="list-style-type: none">➔ 将电源插头插入电源插座。● 正确组装产品。<ul style="list-style-type: none">➔ 旋转果蔬容器，直到发出“咔”一声。若未进行此步骤，即使开启电源，产品也不会运转。（第 SC9 页）● 断路器保护已启动。<ul style="list-style-type: none">• 使用了禁用的材料。• 材料量过多。• 材料过于坚硬。➔ 请参阅“断路器保护”。（第 SC14 页）从果汁机中取出禁用的材料。
主机过热。	<ul style="list-style-type: none">● 运转时间超出额定的时间。<ul style="list-style-type: none">➔ 请在额定的时间内使用（最多 15 分钟）。若要继续运转，请等待至少 30 分钟。让主机冷却，避免因马达过热而故障。
产品突然停止运转。	<ul style="list-style-type: none">● 容器盖被打开。<ul style="list-style-type: none">➔ 关闭电源，关上容器盖，然后重新启动。● 断路器保护已启动。<ul style="list-style-type: none">• 使用了禁用的材料。• 材料量过多。• 材料过于坚硬。➔ 请参阅“断路器保护”（第 SC14 页）。从果汁机中取出禁用的材料。● 出渣口塞住。<ul style="list-style-type: none">➔ 关闭电源，用清洁刷清除残渣。
运转时发出噪音。	<ul style="list-style-type: none">● 此为正常现象。<ul style="list-style-type: none">您可能会听到尖锐或碎裂的声音。• 此为碾碎材料时发出的声音。（依材料的不同，噪音可能会很大声。）• 此为研磨头与研磨网接触所发出的声音。

故障诊断

安排维修前，请先检查以下几项。

问题	原因和解决方法
果蔬汁外漏。	<ul style="list-style-type: none">● 未正确组装随附的垫片或研磨网。 → 请正确组装这些部件。（第 SC7-SC9 页）
运转时果蔬汁容器或主机晃动。	<ul style="list-style-type: none">● 此为正常现象。 因为果蔬汁容器和主机采分离式设计，因此可能会在研磨头旋转时晃动。 请勿下压果蔬容器。（可能使产品损坏）
发出异常噪音或震动。	<ul style="list-style-type: none">● 研磨组件和配件未正确组装。 → 依正确方式组装研磨头和配件。 （第 SC7-SC9 页）

断路器保护

断路器保护为避免马达过载而启动后，马达将停止运转。
如果马达停止，请采取下列步骤：

1 关闭电源。

- 旋钮旋转至“O”（关闭）。

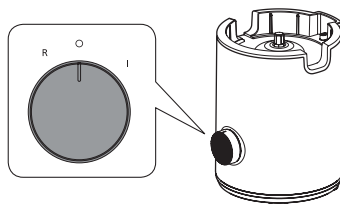

2 旋钮旋转至“R”（逆转），让产品逆向运转数秒钟。

- 如果研磨头在逆向运转后仍无法正常运转，表示产品已启动过热保护。
此时请拔出电源插头，让产品冷却至少 30 分钟。

3 关闭电源，从部件中取出材料。

4 旋钮旋转至“I”（打开）。

- 减少送入的材料量，并将材料慢慢放入果蔬容器。

规格

电源	220 V-240 V ~ 50 Hz-60 Hz
额定功率	180 W-210 W
操作级别	2 个连续循环, 15 分钟ON, 30 分钟OFF
电源线长度 (约)	0.9 m
尺寸 (宽×深×高) (约)	24.0 cm × 22.0 cm × 46.5 cm
重量 (约)	3.8 kg

食谱

中文 (简体)

胡萝卜橙汁

(两人份)

- 胡萝卜..... 300 g
- 香蕉..... 120 g
- 橙..... 210 g
- 柠檬..... 10 g

胡萝卜苹果汁

(两人份)

- 胡萝卜..... 300 g
- 苹果..... 300 g
- 柠檬..... 30 g

甜椒番茄汁

(两人份)

- 甜椒..... 120 g
- 番茄..... 200 g
- 香蕉..... 60 g
- 柠檬..... 10 g
- 苹果..... 200 g

苹果菠菜汁

(两人份)

- 苹果..... 400 g
- 菠菜..... 140 g
- 香蕉..... 100 g
- 柠檬..... 20 g

卷心菜苹果汁

(两人份)

- 卷心菜..... 200 g
- 香菜..... 50 g
- 苹果..... 200 g
- 柠檬..... 30 g

Terima kasih kerana membeli produk Panasonic ini.

- Sila baca arahan ini dengan teliti untuk menggunakan produk dengan betul dan selamat.
- Sebelum menggunakan produk ini, sila berikan perhatian khas anda kepada "**Langkah-Langkah Keselamatan**" dan "**Maklumat Penting**" (P. ML3-ML5).
- Sila simpan kad waranti dan Arahan Pengendalian ini untuk rujukan masa hadapan.
- Panasonic tidak akan menerima sebarang liabiliti jika perkakas digunakan secara tidak wajar, atau gagal mematuhi arahan ini.

Kandungan

Langkah-Langkah Keselamatan.....	ML3
Maklumat Penting.....	ML5
Nama Bahagian dan Arahan.....	ML6
Sebelum Penggunaan.....	ML7
Cara Penggunaan.....	ML11
Pembersihan dan Penjagaan.....	ML12
Penyelesaian Masalah.....	ML13
Perlindungan Pemutus Litar.....	ML14
Spesifikasi.....	ML15
Resipi.....	ML15

Langkah-Langkah Keselamatan

Sila mematuhi arahan-arahan berikut.

Untuk mengelakkan kemalangan atau kecederaan kepada pengguna dan orang lain serta kerosakan terhadap harta benda, sila ikut arahan di bawah.

■ Isyarat berikut menunjukkan tahap kemudaratan dan kerosakan apabila produk disalahgunakan.



AMARAN: Menunjukkan potensi bahaya yang boleh mengakibatkan kecederaan serius atau kematian.



PERHATIAN: Menunjukkan potensi bahaya yang boleh mengakibatkan kecederaan kecil atau kerosakan harta benda.

■ Simbol diklasifikasi dan diterangkan seperti berikut.



Simbol ini menunjukkan larangan.



Simbol ini menunjukkan keperluan yang perlu dipatuhi.



AMARAN

Untuk mengelakkan risiko kejutan elektrik, kebakaran, terbakar melecun atau kecederaan serius.



● **Jangan biarkan bayi dan kanak-kanak bermain dengan bahan pembungkusan.** (Ia boleh menyebabkan tercekik.)

● **Jangan menyahpasang, membaiki atau mengubah suai perkakas ini.**

→ Hubungi Pusat Servis untuk pemeriksaan atau pembaikan.

● **Jangan rosakkan kord atau palam kuasa.**

Tindakan berikut adalah dilarang:

Mengubah suai, menyentuh atau meletakkannya berdekatan dengan elemen pemanasan atau permukaan panas, membengkok, memutar, menarik, menggantung / menarik di atas bahagian tepi yang tajam, meletakkan objek berat di atasnya, mengikat kord kuasa atau membawa perkakas dengan memegang kord kuasa.

● **Jangan pasang palam atau cabut palam kuasa menggunakan tangan yang basah.**

● **Jangan gunakan perkakas jika kord atau palam kuasa rosak atau palam kuasa disambungkan secara longgar ke salur keluar.**

→ Jika kord kuasa rosak, ini mesti digantikan oleh pengilang, agen servis atau individu berkeelayakan yang serupa untuk mengelakkan keadaan bahaya.

→ Masukkan palam kuasa dengan kukuh.

● **Jangan rendam perumah motor, kord atau palam kuasa ke dalam air, atau percikkan dengan air dan / atau mana-mana cecair.**

● **Jangan gunakan perkakas ini jika bekas buah-buahan dan sayur-sayuran, skru pengisaran, penapis, atau mangkuk pengejus rosak atau mempunyai keretakan yang boleh dilihat.**



● **Perkakas ini tidak sepatutnya digunakan oleh orang (termasuk kanak-kanak) yang kekurangan keupayaan fizikal, deria atau mental, kekurangan pengalaman dan pengetahuan; kecuali mereka yang pernah diawasi atau diberi arahan mengenai penggunaan perkakas ini daripada orang yang bertanggungjawab terhadap keselamatan mereka.**

Kanak-kanak perlu diawasi untuk memastikan mereka tidak bermain dengan perkakas ini.

● **Pastikan perkakas dan kord kuasa jauh daripada capaian kanak-kanak. Jangan biarkan kord kuasa tersangkut di tepi meja atau kaunter dapur.**

● **Bersihkan kotoran pada palam kuasa dengan kerap.**

→ Cabut palam kuasa, dan lap menggunakan kain kering.

Langkah-Langkah Keselamatan

Sila mematuhi arahan-arahan berikut.



AMARAN

Untuk mengelakkan risiko kejutan elektrik, kebakaran, terbakar melecir atau kecederaan serius.



- **Hentikan penggunaan perkakas dengan segera dan cabut palam jika perkakas tidak berfungsi dengan betul.**

Contoh-contoh kejadian tidak normal atau rosak

- Palam dan kord kuasa menjadi panas secara tidak normal.
- Kuasa perkakas gagal berfungsi.
- Perumah motor berubah bentuk, terdapat kerosakan yang boleh dilihat atau menjadi panas secara tidak normal.
- Terdapat keretakan pada mangkuk pengejusan atau komponen lain.
- Terdapat bau yang tidak menyenangkan.
- Terdapat bunyi putaran yang tidak normal semasa digunakan.
- Terdapat ketidaknormalan atau kegagalan fungsi yang lain.

→ Hubungi Pusat Servis untuk pemeriksaan atau pembaikan.

- **Pastikan voltan yang ditunjukkan pada label perkakas sama seperti bekalan tempatan anda.**

Elakkan daripada memasang palam peranti lain pada soket sesalur rumah yang sama untuk mengelakkan elektrik yang berlebihan. Walau bagaimanapun, jika anda menyambungkan beberapa palam kuasa, pastikan jumlah watt tidak melebihi watt yang dikadarkan bagi salur keluar.



PERHATIAN

Untuk mengelakkan kejutan elektrik, api, asap, terbakar, melecir, kecederaan atau kehilangan harta benda.



- **Jangan gunakan perkakas di lokasi yang berikut.**

- Di atas permukaan yang tidak rata, permaidani atau alas meja dan sebagainya.
- Tempat yang perkakas boleh terkena percikan air atau berdekatan dengan sumber haba.
- Berdekatan dengan mana-mana tempat air yang terbuka seperti tab mandi, sinki, atau bekas lain.
- Berdekatan dengan dinding atau perabot.

→ Letakkan perkakas di atas permukaan meja kerja rata yang kukuh, kering dan bersih.

- **Jangan masukkan jari, sudu, garpu, atau objek lain ke dalam bekas buah-buahan dan sayur-sayuran semasa perkakas sedang dikendalikan. Jika bekas buah-buahan dan sayur-sayuran tersumbat, gunakan penolak bahan makanan untuk membersihkan; jika makanan melekat di tepi bekas buah-buahan dan sayur-sayuran, gunakan pengikis untuk menolaknya ke bawah.**
- **Jangan gantikan mana-mana bahagian perkakas dengan bahagian alat ganti bukan tulen. (Penggunaan bahagian alat ganti bukan tulen boleh menyebabkan bahagian tersebut pecah dan terbang, lalu mengakibatkan kecederaan peribadi.)**
- **Jangan bawa perkakas dengan memegang kord kuasa.**
- **Jangan masukkan apa-apa objek ke dalam celahan perkakas.**
- **Jangan benarkan kanak-kanak menggunakan perkakas tanpa pengawasan.**
- **Jangan tolak pin kunci keselamatan dengan apa-apa alat, seperti kayu nipis dan sebagainya (P. ML9)**
- **Jangan kendalikan perkakas ini selama lebih daripada 15 minit secara berterusan. Selepas setiap 15 minit pengendalian, biarkan berehat selama 30 minit (atau sehingga suhu perumah motor berkurangan).**
- **Jangan tinggalkan perkakas tanpa pengawasan semasa penggunaan. Matikan kuasa sebelum meninggalkan perkakas.**
- **Jangan buka penutup bekas atau tanggalkan mangkuk pengejusan semasa perkakas sedang dikendalikan.**

! PERHATIAN

Untuk mengelakkan kejutan elektrik, api, asap, terbakar, melecun, kecederaan atau kehilangan harta benda.



- Jangan gunakan bahan terlarang seperti yang dinyatakan dalam arahan ini. (P. ML10)
- Perkakas ini tidak boleh dikendalikan dengan menggunakan pemasa luaran atau sistem kawalan jauh bebas.



- Cabutkan palam semasa perkakas tidak digunakan.
- Pastikan untuk memegang palam kuasa apabila mencabut palam. Jangan sesekali menarik kord kuasa.
- Berhati-hati supaya tidak tersandung atau terbelit dengan kord kuasa semasa digunakan.
- Pegang dan bersihkan skru pengisaran dan penapis dengan cermat.
- Apabila memindahkan perkakas, cabut palam terlebih dahulu, kemudian sokong bahagian bawah perkakas dengan kedua-dua belah tangan dan gerakkan mangkuk pengejusan dan perumah motor secara berasingan. Jangan pegang pemegang atau mangkuk pengejusan untuk memindahkan perkakas.



Pemegang

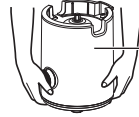

Perumah motor

- Jangan biarkan rambut, rantai leher, atau pakaian longgar berada dekat dengan bekas buah-buahan dan sayur-sayuran.
- Sentiasa putuskan sambungan perkakas daripada bekalan jika dibiarkan tanpa pengawasan dan sebelum memasang, menyahpasang, memindah atau membersihkan.
- Matikan perkakas dan putuskan sambungan daripada bekalan kuasa sebelum menukar lekapan atau mendekati bahagian yang bergerak semasa digunakan.
- Jangan tuangkan bahan-bahan atau cecair panas ke dalam perkakas untuk mengelakkan risiko keselamatan atau isu prestasi akibat suhu tinggi. Jangan masukkan bahan-bahan yang lebih panas daripada 60 °C ke dalam bekas buah-buahan dan sayur-sayuran.
- Pastikan untuk mengendalikan dan merehatkan perkakas seperti yang dinyatakan pada jadual spesifikasi. (P. ML15 "Spesifikasi")
- Pastikan untuk membersihkan perkakas terutamanya bahagian permukaan yang bersentuhan dengan makanan selepas penggunaan. (P. ML12 "Pembersihan dan Penjagaan")
- Produk ini bertujuan untuk kegunaan isi rumah sahaja.

Maklumat Penting

- Jangan letakkan bekas jus atau bekas pulpa dalam ketuhar gelombang mikro; jangan dedahkan pengikis kepada perkakas nyalaan terbuka atau pemanas suhu tinggi.
- Jangan gunakan perkakas di luar rumah.
- Jangan gunakan perkakas untuk tujuan komersial.
- Jangan jatuhkan perkakas atau sambungan untuk mengelakkan daripada merosakkannya.
- Jangan bungkus kord kuasa di sekeliling bahagian perumah motor.
- Pastikan bahagian atau lekapan ditetapkan dengan kukuh sebelum digunakan.
- Bersihkan perkakas dengan teliti selepas setiap penggunaan.
- Jangan kendalikan perkakas tanpa bahan selama lebih daripada 30 saat. Jika tidak, komponen pemprosesan mungkin mengalami kerosakan.
- Tambahkan bahan-bahan dengan serta-merta selepas menghidupkan perkakas.
- Jangan sekat muncung pulpa atau muncung jus semasa perkakas sedang dikendalikan.



Tanda "Jangan pegang pemegang atau mangkuk pengejusan untuk memindahkan perkakas."

Nama Bahagian dan Arahan

- Sebelum penggunaan pertama atau selepas berpanjangan tidak digunakan, basuh semua bahagian yang boleh ditanggalkan. (P. ML12)

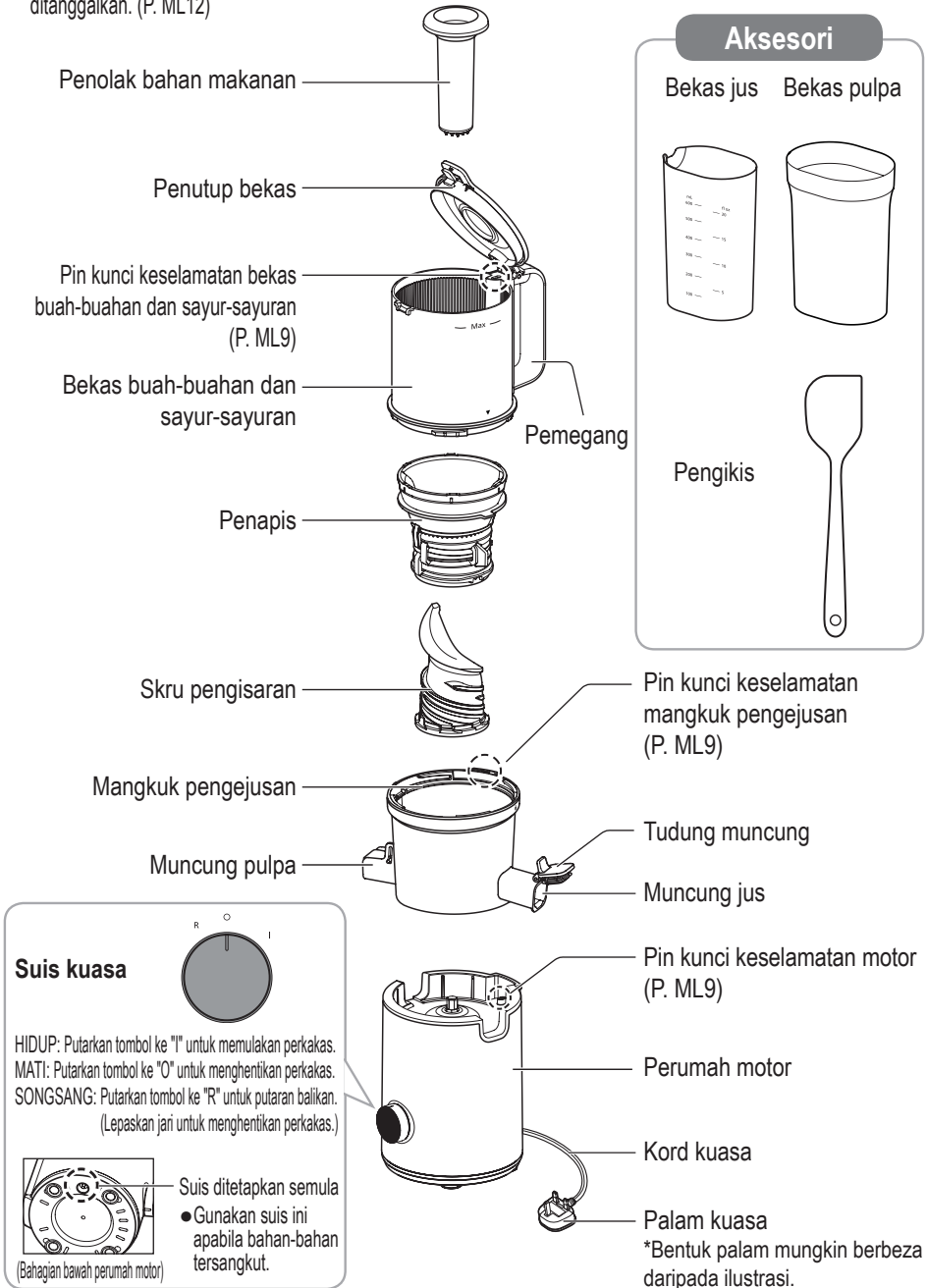

Sebelum Penggunaan

Nyahpemasangan dan pemasangan bahagian – Perhimpunan Pengisar

Untuk menyahpasang

- 1** Tanggalkan mangkuk pengejusan dari perumah motor.

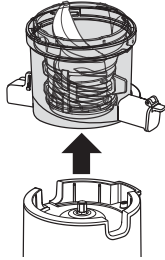

- 2** Tanggalkan penapis.

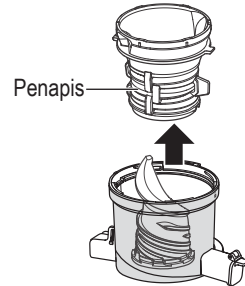

- 3** Tanggalkan skru pengisaran.

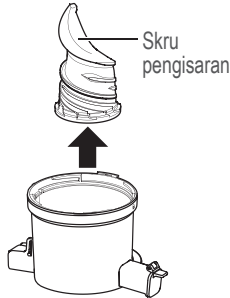

- 4** Gasket boleh ditarik ke atas.

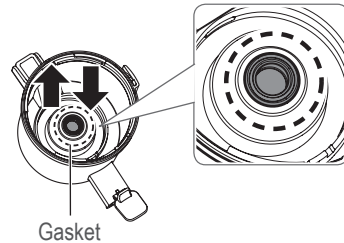

Untuk dipasang

- 1** Pastikan gasket dan penapis dipasang dengan betul.

- Gasket berada di dalam mangkuk pengejusan. Masukkan gasket ke dalam bukaan dan tekan ke bawah (seperti yang ditunjukkan dalam rajah di sebelah kanan).
- Pasangkan penapis (seperti yang ditunjukkan dalam rajah di sebelah kanan).
- Jika tidak dipasang dengan betul, perkakas tidak dapat berfungsi dengan betul.



Sebelum Penggunaan

Nyahpemasangan dan pemasangan bahagian – Perhimpunan Pengisaran

Untuk dipasang

2 Letakkan mangkuk pengejusan ke perumah motor.

- Jajarkan pin keselamatan mangkuk pengejusan dengan pin kunci keselamatan pada perumah motor.

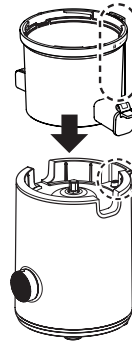

3 Pasangkan skru pengisaran ke perumah motor.

- ① Masukkan skru pengisaran ke bahagian tengah.
 - ② Putarkan skru pengisaran dan tolak sehingga masuk ke dalam lubang.
- Jika skru pengisaran tidak ditolak masuk dengan cukup dalam, penapis tidak boleh dipasang.

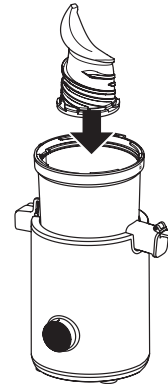

4 Pasangkan penapis.

- Jajarkan tanda "◀" pada penapis dengan "▶" pada mangkuk pengejusan.
- Berhati-hati supaya tidak membiarkan jari anda tersepit di celah antara skru pengisaran dan penapis.

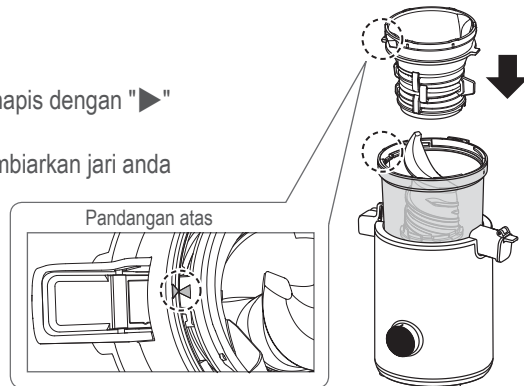

Sebelum Penggunaan

Nyahpemasangan dan pemasangan bahagian – Bekas buah-buahan dan sayur-sayuran

Untuk dipasang

- 1** Jajarkan tanda "▼" pada bekas buah-buahan dan sayur-sayuran dengan ikon buka kunci pada mangkuk pengejus.

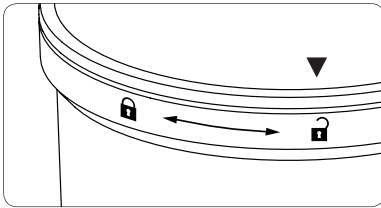

- 2** Putarkan bekas buah-buahan dan sayur-sayuran mengikut arah jam sehingga tanda "▼" sejajar dengan ikon kunci bekas buah-buahan dan sayur-sayuran pada mangkuk pengejus dan bunyi "klik" boleh kedengaran.

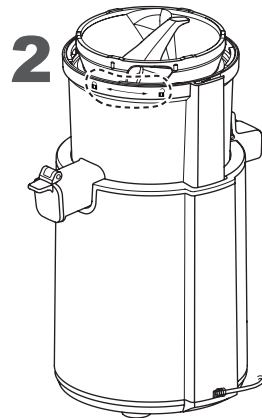
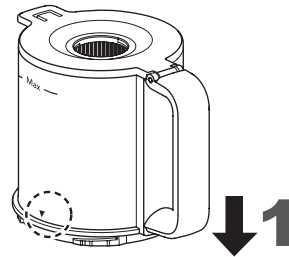
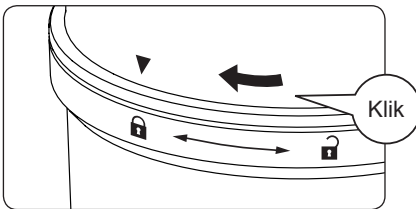

Untuk menyahpasang, ikuti langkah dalam susunan terbalik.

Melayu

Kunci Keselamatan

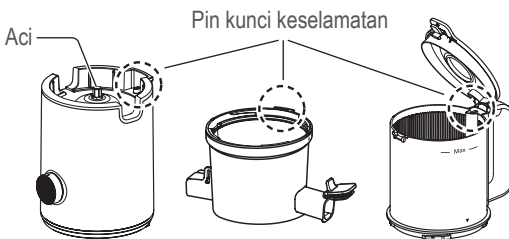

- Reka bentuk kunci keselamatan menghalang perkakas daripada dihidupkan apabila bahagian alat ganti tidak dipasang dengan betul.
- Jangan gunakan apa-apa alatan, kayu dan sebagainya, untuk menolak pin kunci keselamatan.

Sebelum Penggunaan

Penyediaan bahan-bahan untuk pengejusan

Bahan-bahan terlarang

Bahan-bahan yang boleh merosakkan bahagian

- Bahan-bahan sejuk beku atau disejukkan
- Biji buah pic, plum, mangga dan sebagainya
- Buah pisang kaki (biji buah ini tidak boleh dibuang sepenuhnya)
- Makanan kering (Kacang soya, kacang lain, bijirin dan sebagainya)
- Labu yang tidak dimasak, burdock dan sebagainya
- Tebu
- Alkohol, minyak sayuran mentah, minyak masak lain
- Makanan panas
- Sebiji lemon



Bahan-bahan melekit yang tidak boleh diproses

- Ubi teratai
- Bendi
- Mulukhiya, dll.

Bahan-bahan berminyak

- Bijan
- Walnut
- Kacang tanah dan sebagainya

Nota

Bahan-bahan berminyak boleh diproses dengan air.

Penyediaan bahan

- Buah-buahan
 - Kupas kulit tebal, kemudian buang biji dan pit yang besar dan/atau keras daripada buah-buahan, seperti nanas, sitrus, lemon, pic dan mangga.
- Sayur-sayuran
 - Kupas kulit tebal dan buang batang dan biji yang besar dan/atau keras, seperti timun dan peria.
 - Bahan-bahan dengan gentian keras perlu dipotong menjadi kepingan kira-kira 3 cm hingga 5 cm panjang atau kiub kira-kira 1.5 cm hingga 2 cm.
 - Untuk sayur-sayuran berdaun dan bahan-bahan dengan gentian panjang dan keras, potong batang menjadi kepingan kira-kira 3 cm hingga 5 cm panjang dan gulungkan daun.

Petua

- Sila gunakan buah-buahan dan sayur-sayuran segar. Rasa dan jumlah pengekstrakan boleh berbeza bergantung pada kesegaran dan masa penuaian bahan-bahan tersebut.
- Apabila menggunakan bahan-bahan yang kurang kelembapan, tambahkan jumlah air atau susu yang sama dan masukkan secara berkelompok dengan perlahan-lahan.
- Untuk pengekstrakan, sebaik-baiknya gandingkan bahan yang mempunyai lebih banyak pulpa, seperti pisang, pic atau mangga, dengan buah-buahan yang lebih lembap, seperti epal atau oren.
- Sayur-sayuran berdaun mudah tersangkut dalam skru pengisaran dan/atau bahagian dalam bahagian, serta boleh menyumbatkan muncung pulpa dengan mudah.
- Jangan masukkan semula pulpa ke dalam bekas buah-buahan dan sayur-sayuran untuk pengekstrakan buat kali kedua.

Cara Penggunaan

Pengekstrakan

Penyediaan

- 1 Pasangkan semua bahagian pada perumah motor. (P. ML7-ML9)
- 2 Sediakan bahan-bahan. (P. ML10)
- 3 Letakkan bekas di bawah muncung jus dan muncung pulpa.
- 4 Pasangkan palam kuasa ke dalam salur keluar kuasa isi rumah.

1 Putarkan tombol ke "I".

2 Perlahan-lahan masukkan bahan ke dalam bekas buah-buahan dan sayur-sayuran, serta tekan ke bawah dengan penolak bahan makanan.

- Masukkan bahan-bahan secara berkelompok, dengan selang masa kira-kira 5 saat setiap kali.
- Jangan masukkan bahan-bahan secara paksa ke dalam bekas buah-buahan dan sayur-sayuran.
- Jika bahan-bahan tersangkut atau perkakas melahu, putar tombol ke "R" selama beberapa saat. Jika produk dimatikan secara automatik, mula-mula putarkan tombol ke "O" dan tekan suis tetapkan semula untuk memulihkan kuasa. Kemudian putarkan tombol ke "R" dan and cuba kendalikan semula. (P. ML6)
- Jika bahan-bahan melekat di tepi bekas buah-buahan dan sayur-sayuran, gunakan pengikis untukmenolaknya ke bawah. (Gunakan pengikis hanya apabila pemerah jus telah berhenti sepenuhnya.)

3 Selepas menyelesaikan pengekstrakan, putarkan tombol ke "O" dan tutup tudung muncung jus.

Selepas penggunaan

- Cabut palam kuasa.
- Gunakan berus pembersih untuk membuang pulpa dari muncung jus dan muncung pulpa.
- Nyahpasang bahagian dan bersihkannya (P. ML12). Jangan pegang pemegang atau mangkuk pengejus semasa menggerakkan perkakas. (Menjatuhkan perkakas boleh mengakibatkan kecederaan diri.)

Nota

- Bergantung pada bahan-bahan (terutamanya bahan-bahan keras), pulpa boleh bercampur dalam jus buah-buahan dan sayur-sayuran. Jika pulpa menjejaskan rasa, tapis minuman berkenaan.
- Apabila sisa gagal dilepaskan, terkumpul kembali dari muncung pulpa, atau bertimbun di atas penapis, matikan kuasa dan buang pulpa.
- Buka tudung muncung dengan perlahan untuk mengelakkan percikan jus.



Pembersihan dan Penjagaan

Perhatian

- Cabut palam kuasa sebelum pembersihan.
- Selepas setiap penggunaan, bersihkan semua bahagian dengan teliti dan pastikan kering.
- Jangan gunakan turpentin, pencair, alkohol, peluntur, serbuk pelepas, berus logam, atau berus nilon untuk membersihkan perkakas, kerana semua itu boleh merosakkan permukaan.
- Jangan gunakan objek tajam seperti pencungkil gigi atau jarum untuk membersihkan perkakas.
- Jangan bersihkan mana-mana bahagian dalam mesin basuh pinggan mangkuk atau pendering.

Penolak bahan makanan / Bekas buah-buahan dan sayur-sayuran

Bersihkan dengan sabun pinggan mangkuk yang dicairkan (neutral) dan span lembut, bilas sebersih-bersihnya dengan air bersih dan keringkan dengan udara.

Mangkuk pengejus

Bersihkan dengan sabun pinggan mangkuk yang dicairkan (neutral) dan span lembut, bilas sebersih-bersihnya dengan air bersih dan keringkan dengan udara. Selepas semua bahagian kering, pasang semula dengan betul.

- Gasket di dalam mangkuk pengejus

Untuk menyahpasang

Tarik keluar gasket.

Untuk dipasang

Masukkan gasket ke dalam bukaan seperti yang ditunjukkan dalam gambar rajah di sebelah kanan.

*Selepas pembersihan dilakukan, biarkan bahagian menjadi kering sebelum memasang semula. Jangan tinggalkan bahagian ini tanpa pengawasan. (Bahagian kecil boleh hilang, mengakibatkan bahaya tercekik kepada kanak-kanak, atau ditelan. Bahagian yang hilang boleh merosakkan perkakas atau mengakibatkan kebocoran jus.)



Tekan ke bawah
Pandangan keratan rentas

Perumah motor

Lap dengan kain lembap.

Penyimpanan

- Untuk mengelakkan pengumpulan habuk, keringkan semua bahagian dengan udara selepas pembersihan.
- Untuk mengelakkan pincang tugas, jangan songsangkan perumah motor.
- Apabila memindahkan perkakas, asingkan mangkuk pengejus dari perumah motor dan bawa dengan kedua-dua belah tangan. (P. ML5)
- Pastikan perkakas jauh daripada capaian kanak-kanak.

Maklumat tentang penyahwarnaan bahagian

Sesetengah penyahwarnaan bahagian boleh berlaku setelah menggunakan bahan-bahan seperti lobak merah atau sayur-sayuran berdaun. Membersihkan semua bahagian serta-merta selepas setiap penggunaan membantu mengurangkan kesan kotoran.

Penapis / Skru pengisaran

Bersihkan dengan sabun pinggan mangkuk yang dicairkan (neutral) dan span lembut, bilas sebersih-bersihnya dengan air bersih dan keringkan dengan udara.

Penapis

Skru pengisaran

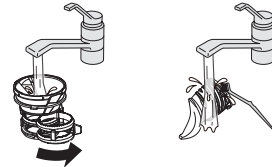

*Penapis: Tarik keluar mengikut arah anak panah, bilas dengan air dan keringkan dengan udara. Jika tersumbat, bersihkan dengan berus pembersih.

*Skru pengisaran: Bersihkan permukaan bawah dengan berus pembersih. (Berus tidak disediakan.)

Aksesori

Bersihkan dengan sabun pinggan mangkuk yang dicairkan (neutral) dan span lembut, bilas sebersih-bersihnya dengan air bersih dan keringkan dengan udara.

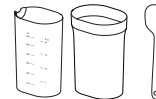

Penyelesaian Masalah

Sebelum mengaturkan pembaikan, periksa item berikut.

Masalah	Sebab dan Tindakan
Perkakas tidak berfungsi apabila kuasa dihidupkan.	<ul style="list-style-type: none">● Adakah palam kuasa dimasukkan ke dalam salur keluar elektrik?<ul style="list-style-type: none">➔ Masukkan palam kuasa ke dalam salur keluar.● Pasangkan perkakas dengan betul.<ul style="list-style-type: none">➔ Putarkan bekas buah-buahan dan sayur-sayuran sehingga berbunyi klik. Jika langkah ini dilangkau, perkakas tidak akan berfungsi walaupun apabila kuasa dihidupkan. (P. ML9)● Perlindungan pemutus litar telah dicetuskan.<ul style="list-style-type: none">•Bahan-bahan terlarang telah digunakan.•Bilangan bahan-bahan terlalu besar.•Bahan-bahan adalah terlalu keras.➔ Sila rujuk kepada "Perlindungan Pemutus Litar". (P. ML14) Keluarkan bahan terlarang dari pemerah jus.
Perumah motor mengalami pemanasan lampau.	<ul style="list-style-type: none">● Masa pengendalian melebihi tempoh yang dikadarkan.<ul style="list-style-type: none">➔ Gunakan dalam masa yang dikadarkan (maksimum 15 minit). Tunggu sekurang-kurangnya 30 minit sebelum menyambung semula pengendalian. Biarkan perumah motor menjadi sejuk untuk mengelakkan motor mengalami pemanasan lampau dan pincang tugas.
Perkakas tiba-tiba menghentikan pengendalian.	<ul style="list-style-type: none">● Penutup bekas terbuka.<ul style="list-style-type: none">➔ Matikan kuasa, tutup penutup bekas, kemudian mulakan semula.● Perlindungan pemutus litar telah dicetuskan.<ul style="list-style-type: none">•Bahan-bahan terlarang telah digunakan.•Bilangan bahan-bahan terlalu besar.•Bahan-bahan adalah terlalu keras.➔ Sila rujuk kepada "Perlindungan Pemutus Litar". (P. ML14) Keluarkan bahan terlarang dari pemerah jus.● Muncung pulpa tersumbat.<ul style="list-style-type: none">➔ Matikan kuasa dan gunakan berus pembersih untuk membuang sisa.
Bunyi berlaku semasa pengendalian.	<ul style="list-style-type: none">● Ini perkara biasa. Anda boleh terdengar bunyi detapan atau gersak.<ul style="list-style-type: none">•Ini ialah bunyi yang dihasilkan semasa menghancurkan bahan-bahan. (Bergantung pada bahan-bahan, bunyi yang terhasil mungkin kuat.)•Ini ialah bunyi yang dihasilkan oleh skru pengisaran apabila bersentuhan dengan penapis.

Penyelesaian Masalah

Sebelum mengaturkan pembaikan, periksa item berikut.

Masalah	Sebab dan Tindakan
Kebocoran jus berlaku.	<ul style="list-style-type: none">● Gasket atau penapis yang disertakan tidak dipasang dengan betul. → Sila pasangkan komponen ini dengan betul. (P. ML7-ML9)
Mangkuk pengejusan atau perumah motor bergegar semasa pengendalian.	<ul style="list-style-type: none">● Ini perkara biasa. Memandangkan mangkuk pengejusan dan perumah motor menampilkan reka bentuk yang boleh ditanggalkan, gegaran boleh berlaku apabila skru pengisaran berputar. Jangan tekan ke bawah pada bekas buah-buahan dan sayur-sayuran. (Tindakan tersebut boleh mengakibatkan kerosakan perkakas.)
Bunyi atau getaran tidak normal berlaku.	<ul style="list-style-type: none">● Perhimpunan pengisaran dan aksesori tidak dipasang dengan betul. → Pasang skru pengisaran dan aksesori dengan betul. (P. ML7-ML9)

Perlindungan Pemutus Litar

Motor boleh berhenti berjalan apabila perlindungan pemutus litar diaktifkan untuk mengelakkan beban berlebihan motor. Jika motor berhenti, sila ambil langkah-langkah berikut:

1 Matikan kuasa.

- Putarkan tombol ke "O".

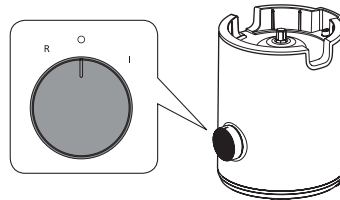

2 Putarkan tombol ke "R" untuk membiarkan perkakas dikendalikan secara terbalik selama beberapa saat.

- Jika skru pengisaran masih gagal dikendalikan seperti biasa selepas putaran balikan, perkakas telah mengaktifkan perlindungan pemanasan lampau. Dalam hal ini, cabut palam kuasa dan biarkan perkakas sejuk selama sekurang-kurangnya 30 minit.

3 Matikan kuasa dan keluarkan bahan-bahan daripada bahagian.

4 Putarkan tombol ke "I".

- Kurangkan jumlah bahan-bahan yang dimasukkan dan perlahan-lahan letakkan bahan-bahan tersebut ke dalam bekas buah-buahan dan sayur-sayuran.

Spesifikasi

Bekalan kuasa	220 V-240 V ~ 50 Hz-60 Hz
Penggunaan kuasa	180 W-210 W
Kadar pengendalian	Kitaran konsekutif 2 dari 15 min. ON, kemudian 30 min. OFF
Panjang kord kuasa (anggaran)	0.9 m
Dimensi (L×D×T) (anggaran)	24.0 cm × 22.0 cm × 46.5 cm
Berat (anggaran)	3.8 kg

Resipi

Jus Lobak Merah dan Oren

(Untuk 2 hidangan)

- Lobak Merah.....300 g
- Pisang.....120 g
- Oren.....210 g
- Lemon.....10 g

Jus Lobak Merah dan Epal

(Untuk 2 hidangan)

- Lobak Merah.....300 g
- Epal.....300 g
- Lemon.....30 g

Jus Paprika dan Tomato

(Untuk 2 hidangan)

- Paprika Merah.....120 g
- Tomato.....200 g
- Pisang.....60 g
- Lemon.....10 g
- Epal.....200 g

Jus Epal dan Bayam

(Untuk 2 hidangan)

- Epal.....400 g
- Bayam.....140 g
- Pisang.....100 g
- Lemon.....20 g

Jus Kubis dan Epal

(Untuk 2 hidangan)

- Kubis.....200 g
- Parsli.....50 g
- Epal.....200 g
- Lemon.....30 g

Panasonic Manufacturing (Xiamen) Co., Ltd.
<https://www.panasonic.com>

© Panasonic Manufacturing (Xiamen) Co., Ltd. 2025

Printed in China

JZ50M170
DL1125S0

SK