

# Panasonic®

Operating Instructions  
(Household) Hair Straightener  
Model No. EH-HS99

<b>English.....</b>	<b>3</b>
<b>中文.....</b>	<b>15</b>
<b>ไทย.....</b>	<b>29</b>
<b>Tiếng Việt.....</b>	<b>41</b>
<b>Bahasa Indonesia.....</b>	<b>53</b>

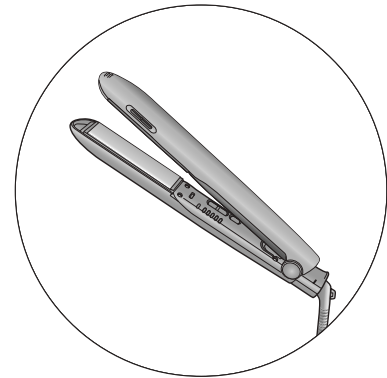

 **nanoe™**



## Operating Instructions (Household) Hair Straightener Model No. EH-HS99

### Contents

<b>Safety precautions</b> .....	<b>4</b>	<b>Using the straightener</b> .....	<b>12</b>
<b>Parts identification</b> .....	<b>8</b>	<b>After use</b> .....	<b>12</b>
<b>About the temperature control system</b> ...	<b>9</b>	<b>Cleaning</b> .....	<b>13</b>
<b>About nanoe™</b> .....	<b>9</b>	<b>Troubleshooting</b> .....	<b>14</b>
<b>Tips for best straightening results</b> ...	<b>10</b>	<b>Specifications</b> .....	<b>14</b>
<b>Before use</b> .....	<b>11</b>		

Thank you for purchasing this Panasonic product.

**Before operating this unit, please read these instructions completely and save them for future use.**

nanoe™ is a trademark of Panasonic Corporation.  
A nanoe™ is a nano-sized ion particle coated with water particles.

## Safety precautions

To reduce the risk of injury, loss of life, electric shock, fire, and damage to property, always observe the following safety precautions.

### Explanation of symbols

The following symbols are used to classify and describe the level of hazard, injury, and property damage caused when the denotation is disregarded and improper use is performed.



## WARNING

Denotes a potential hazard that could result in serious injury or death.



## CAUTION

Denotes a hazard that could result in minor injury or property damage.

The following symbols are used to classify and describe the type of instructions to be observed.



This symbol is used to alert users to a specific operating procedure that must not be performed.



This symbol is used to alert users to a specific operating procedure that must be followed in order to operate the unit safely.

Illustrations in "Safety precautions" may vary from the actual product.



## WARNING



**Do not store within the reach of children or infants. Do not let them use the appliance.**

- Doing so may cause burn, electric shock, or injury.



**Never modify, disassemble, or repair.**

- Doing so may cause ignition or injury due to abnormal operation.

Contact an authorized service center for repair.



**Do not use in a way exceeding the rating of the household outlet or the wiring.**

- Exceeding the rating by connecting too many plugs to one household outlet may cause fire due to overheating.



**Do not damage or modify, or forcefully bend, pull, or twist the cord.**

**Also, do not place anything heavy on or pinch the cord.**

- Doing so may cause electric shock or fire due to a short circuit.



**Do not use with the cord bundled.**

- Doing so may cause fire or electric shock.



**Do not wrap the cord around the main body when storing.**

- Doing so may cause the wire in the cord to break with the load, and may cause electric shock or fire due to a short circuit.

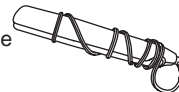



**Do not use when the plug or cord is damaged or hot.**

- Doing so may cause burn, electric shock, or fire due to a short circuit.

## **WARNING**

 **Never use the appliance if the plug fits loosely in a household outlet.**  
- Doing so may cause burn, electric shock, or fire due to a short circuit.

 **Do not connect or disconnect the plug to a household outlet with a wet hand.**  
- Doing so may cause electric shock or injury.

 **Do not use the appliance with a wet hand.**  
- Doing so may cause electric shock or fire due to a short circuit.

 **Do not leave the appliance unattended with the power connected or after use while the Iron Plate is still hot.**  
- Doing so may cause fire, burn, or discoloration or deformation of objects nearby.

 **Do not store the appliance in a bathroom or location with high humidity. Also, do not place in a location where water may spill (such as top of a vanity).**  
- Doing so may cause electric shock or fire.

 **Do not use in proximity of flammable materials (such as alcohol, benzine, thinner, spray, hair care product, nail polish remover).**  
- Doing so may cause an explosion or fire.

 **Do not apply hair spray or flammable hair product to the main body or hair while using the appliance.**  
- Doing so may cause fire, electric shock, or burn.

**Do not immerse the appliance in water.**

**Do not use this appliance near water.**

 **Do not use this appliance near bathtubs, showers, basins or other vessels containing water.**  
- Doing so may cause electric shock or fire.



**This symbol on the appliance means “Do not use this appliance near water”.**

**Do not block or insert foreign objects such as hairpins into the nanoe™ Outlet.**

- Doing so may cause fire, electric shock, or burn.

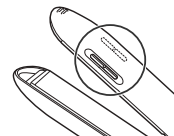

**Immediately stop using and remove the plug if there is an abnormality or malfunction.**

- Failure to do so may cause fire, electric shock, or injury.



**<Abnormality or malfunction cases>**

- **The main unit stops occasionally, or the cord or the plug is abnormally hot.**
  - **The main unit is deformed or smells of burning.**
- Immediately request inspection or repair at an authorized service center.



## WARNING

Fully insert the plug.



Always ensure the appliance is operated on an electric power source matched to the rated voltage indicated on the appliance.

- Failure to do so may cause fire, electric shock, or burn.



Always turn OFF the Power Switch and disconnect the plug from the household outlet after use.

- Failure to do so may cause fire or burn.



Regularly clean the plug to prevent dust from accumulating.

- Failure to do so may cause fire due to insulation failure caused by humidity.

Disconnect the plug and wipe with a dry cloth.



When the appliance is used in a bathroom, unplug it after use since the proximity of water presents a hazard even when the appliance is switched off.

- Failure to do so may cause an accident or injury.



For additional protection, the installation of a residual current device (RCD) having a rated residual operating current not exceeding 30 mA is advisable in the electrical circuit supplying the bathroom. Ask your installer for advice.

- Failure to do so may cause an accident or injury.

This appliance is not intended for use by persons (including children) with reduced physical, sensory or mental capabilities, or lack of experience and knowledge, unless they have been given supervision or instruction concerning use of the appliance by a person responsible for their safety. Children should be supervised to ensure that they do not play with the appliance.



- Failure to do so may cause an accident or injury.



If the supply cord is damaged, it must be replaced by the manufacturer, its service center, or similarly qualified persons in order to avoid a hazard.

- Failure to do so may cause an accident or injury.



## CAUTION

Do not store the cord in a twisted state.



- Doing so may cause the wire in the cord to break with the load, and may cause electric shock or fire due to a short circuit.



Do not drop or subject to shock.

- Doing so may cause electric shock or ignition.



Do not use on infants.

- Doing so may cause burn.



## CAUTION

**Do not touch the shaded areas when in use or right after use since they will be hot.**

- Doing so may cause burn.

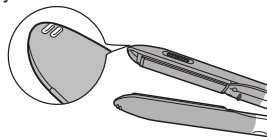

**Do not let the heated section touch the skin (ears, forehead, neckline, etc.).**

- Doing so may cause burn.



**Do not forcefully open the Press Plate.**

- Doing so may cause burn.



**Do not use the appliance with permanent wave liquids applied to your hair.**

- Doing so may cause hair or skin trouble.



**Do not use the appliance for any purpose other than the care of human hair. (Do not use on pets, etc.)**

- Doing so may cause burn.



**Do not use the appliance on the same bundle of hair for more than 2 times.**

- Doing so may cause burn or damage your hair.



**Disconnect the plug from the household outlet after use.**

- Failure to do so may cause electric shock or fire due to electrical leakage resulting from insulation deterioration.

**Hold the main body so the fingers do not touch the shaded areas during use.**

- Failure to do so may pinch the fingers and cause injury.

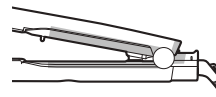

**Disconnect the plug by holding onto it instead of pulling on the cord.**

- Failure to do so may cause the wire in the cord to break, and may cause burn, electric shock, or fire due to a short circuit.



**Slide the appliance down entirely through of your hair without stopping.**

**Only use the appliance on clean, dry and tangle-free hair.**

**Recommended temperature for use depends on each hair type of condition. (see 11 page)**

- Failure to do so may cause burn or damage your hair.



### ► Notes

- Styling will hold for 1 day only. Hair will return to its normal condition after shampoo.
- Effectiveness of nanoe™ and straightening may vary among individuals.

## Parts identification

English

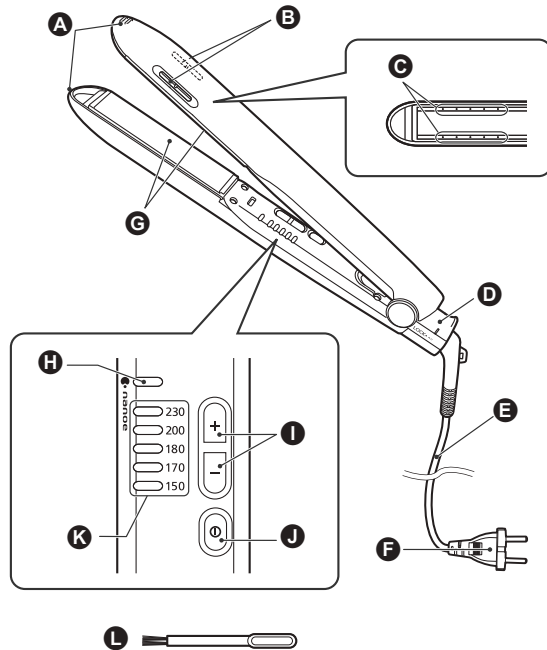

**A** Press Plate Tips

**B** nanoe™ Outlet

**C** Steam Inlet

**D** Open/Close Lock

**E** Cord

**F** Plug

(The shape of the plug differs depending on the area.)

**G** Iron Plate

**H** nanoe™ Lamp

**I** Temperature Setting Switch

**J** Power Switch

**K** Temperature Setting Lamp

### Accessory

**L** Cleaning Brush (for the nanoe™ Outlet)

### About Open/Close lock

Slide the Open/Close lock (shaded area) to lock and unlock.

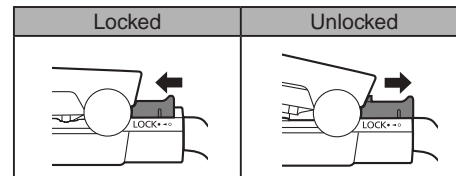

### ► Note

- Do not try to force open when locked. This may damage the product.



## About the temperature control system

### Standby mode

If the temperature setting is on 230 °C, 200 °C, or 180 °C and the straightener is left unused for approximately 10 minutes, the temperature will automatically lower to 170 °C.



The indicator light will blink alternately between 230 °C, 200 °C, or 180 °C and 170 °C



Once the straightener is used again, or the [-] or [+] temperature setting switches are pressed, the temperature will return to 230 °C, 200 °C, or 180 °C.

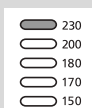
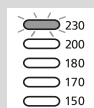

The 230 °C, 200 °C, or 180 °C light will blink and then light up. (Depending on use, it may light up without flickering.)

#### ► Note

- Place hair in the center of the iron plate to use. (If hair is placed on edge of the iron plate, the straightener may not be able to detect it is in use.)

### Automatic OFF function

This unit will automatically turn off when 60 minutes have passed from the start of use.

The power will shut off even if you are using this unit, so in this event, please turn on the power once again.

After using this unit, even if you forget to shut off the power, after 60 minutes have passed, it will automatically turn off.

## About nanoe™

### What is nanoe™?

nanoe™ is ion particles enveloped in water and is not visible to the naked eye. Since nanoe™ is generated by collecting water in the air, it may be difficult to generate in certain cases depending on the environment. This is due to the fact that water in the air is difficult to collect when the temperature and humidity level is low. This is when negative ions are generated. (nanoe™ and negative ion generation method: High-voltage discharge)

### How nanoe™ works

Generally hair has properties which make it easy to become positively charged with electricity. These properties attract strongly negatively charged nanoe™ which penetrates the hair with moisture. Furthermore, they make the hair slightly acidic, tighten cuticles and keep your hair strong, elastic and healthy.

#### ► Notes

- You may notice a characteristic odor when using this appliance. This is caused by the ozone it generates and is not harmful to the human body.
- A humming noise may come out of the nanoe™ Outlet, but this is the sound of nanoe™ being discharged and is not a malfunction.



## Tips for best straightening results

**1** Brush your hair to ensure it is lying in the same direction.

**2** Bundle and pin to hold your hair in the order shown in the illustration.

- If you have thick hair, separating the hair into more blocks will make the styling easier.

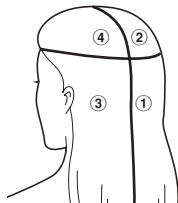

**3** Practice with the power off.

- Please practice with the power off until you get used to it.

### Styling order

Start styling from the bottom on the back of your head in the order of ① to ② [③ to ④ as well].

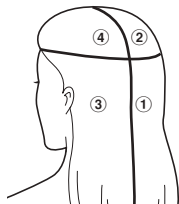

### Hair types and straightening guidelines

The hair straightening effect may differ among individuals by the degree of curliness and hair type.

Hard-to-straighten hair

Coarse hair, Kinked hair

### About hair-straightening products

- Do not use the straightener immediately after a home straight perm liquid is used. Doing so may damage your hair. (The straightener may be used 3-4 days after a straight perm liquid. The straightener may also be used 3-4 days after having your hair treated at a beauty parlor.)

### About dyeing products

- Dyeing places great stress on the hair. After dyeing please wait for 2 or 3 days before using the straightener. If you use a temporary dye, wash it out and dry your hair before use.
- It takes some time after dyeing for the color to settle. In the case of the temporary dye, the dye can dirty the straightener if it is not fully washed out. Also, your hair cannot be straightened when it is wet.

## Before use

### Heating the iron plate

#### 1 Release the Open/Close Lock.

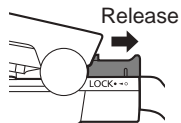

#### 2 Insert the plug into the household outlet.

#### 3 Press the Power Switch to turn on the straightener.

- The nanoe™ Lamp glows.
- Confirm that the Temperature Setting Lamp for 150 is blinking.

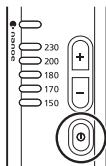

#### ► Note





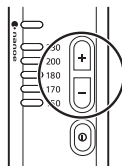

- Do not use the straightener if all the Temperature Setting Lamps are blinking.

#### 4 Set a temperature by using the Temperature Setting Switches according to the characteristics and condition of your hair.



- When you use the straightener for the first time, be sure to set the temperature to 150 °C.

- The temperature is raised using [+] and lowered using [-] of the Temperature Setting Switches.

Indicator	Temperature	Hair type	Hair condition
 230	Approx. 230 °C	Wavy	Less damaged
 200	Approx. 200 °C		
 180	Approx. 180 °C		
 170	Approx. 170 °C	Straight	Damaged
 150	Approx. 150 °C		

- Confirm that the Temperature Setting Lamp has changed.
- When the selected Temperature Setting Lamp stops blinking (and glows), the straightener has reached the selected temperature.  
(Note that the time taken to reach operating temperature may vary depending on the operating environment.)

#### ► Notes

- A temperature level of more than 200 is high and may damage your hair.  
We recommend that you avoid continuous lengthy use of this level, and only use it if your hair is in a suitable condition.
- After switching on, the straightener reaches operating temperature (approximately 100 °C) after about 30 seconds.

## Using the straightener

Before use, confirm that the Temperature Setting Lamp has stopped blinking and glows.

### Straightening

#### 1 Hold a bundle of hair with a width of approximately 5 cm.

- Do not take much hair as it may be difficult to straighten your hair.

#### 2 Clamp the bundle of hair in the center of the Iron Plate.

- Use both hands and hold both Press Plate Tips to straighten curly hair.
- Do not use excessive force as it may place a strain on hair ends.

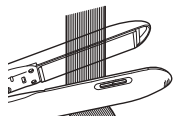

#### 3 With the hair clamped, move the straightener toward the hair ends.

- Move the straightener slowly (at a speed slower than ordinary brushing).
- Repeat in turn, starting from the lower portion of your bundled hair.
- When hair is clamped, do not hold the straightener in the same position.

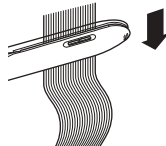

#### 4 After use, press the Power Switch to turn off the straightener.

- Please confirm that both the nanoe™ and temperature setting lamps are off.

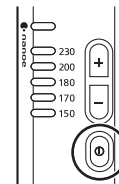

#### ► Notes

- After straightening, style your hair using hair cream, wax, etc.
- Avoid using flammable styling products, since they may generate gases when heated.

### After use

#### 1 Remove the plug from the household outlet.

#### 2 Shut the Iron Plate with the Open/Close Lock to store it.

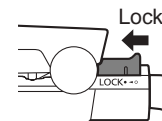

## Cleaning

Clean the straightener after it has cooled and with the plug removed from the household outlet.

### Cleaning the nanoe™ outlet

- Clean the nanoe™ Outlet about once per month.
- This maintenance allows the straightener to sustain the generated level of nanoe™ over a long period.

**1** Shut the Iron Plate with the Open/Close Lock.

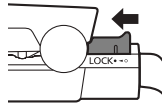

**2** Insert the “cleaning brush” into the base, towards the metal section (a) in the nanoe™ Outlet.

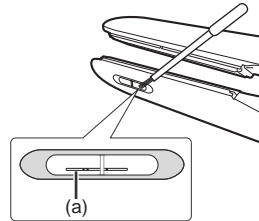

**3** Rub the metal section back and forth with the brush 10 times. (nanoe™ Outlets are located on both sides.)

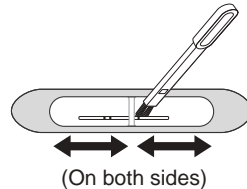

## Cleaning the straightener

- When this unit has become dirty or styling products, etc. have gotten onto it, please soak a rag in soapy water, wring it out, and wipe the unit clean.
- Do not use alcohol, polish remover, or detergent (liquid hand soap, etc.). Doing so may crack or discolor the surface of the straightener.

## Troubleshooting

Problem	Possible cause	Action
<ul style="list-style-type: none"> <li>Sparks are generated inside the nanoe™ Outlet.</li> <li>The nanoe™ Outlet emits a noise (crackling noise).</li> </ul>	▶ Dust, styling products, etc. are adhered to the pin-shaped portion where nanoe™ is generated.	▶ Clean the nanoe™ Outlet to remove any adherents.
When the temperature is set to [230], [200], or [180] it blinks alternately between 230 °C, 200 °C, or 180 °C and 170 °C.	▶ It is on standby mode.	▶ When resuming use, press the [+] or [-] temperature setting switches and return the temperature setting to 230 °C, 200 °C, or 180 °C.
All temperature setting lamps keep blinking.	▶ Please request an inspection or repair from place of purchase.	
It takes time to reach operating temperature.	▶ The time to reach operating temperature (approximately 100 °C) differs depending on the area. 100 - 120 V: about 30 seconds 220 - 240 V: about 30 seconds	

If the problems still cannot be solved, contact the store where you purchased the unit or a service center authorized by Panasonic for repair.

## Specifications

Power source	100 - 120 V~ 50 - 60 Hz	220 - 240 V~ 50 - 60 Hz
Power consumption	38 W	

The amount of power consumption is determined as the arithmetic mean value of the power input occurring during a representative period.

This product is intended for household use only.

# Panasonic®

使用說明書  
(家用)直髮捲燙器  
型號 EH-HS99

中文

## 目錄

安全注意事項.....	16	使用直髮捲燙器.....	24
各部件名稱.....	20	使用後.....	24
關於溫度控制系統.....	21	清潔.....	25
關於nanoe™.....	21	疑難排解.....	26
最佳直髮效果的秘訣.....	22	規格.....	26
使用前請注意.....	23		

感謝您購買本 Panasonic 產品。

使用本產品前，請仔細閱讀此說明書，並妥善保存以備未來使用。

nanoe™是Panasonic Corporation的商標。  
nanoe™是塗覆水粒子的奈米大小離子粒子。

## 安全注意事項

為了減少受傷、死亡、電擊、火災，以及財物損失的風險，請務必遵守下列安全注意事項。

### 符號說明

下列符號用於分類和說明忽略標誌及不當使用時，引起的危險、人身傷害與財物損失的等級。

 **警告** 表示可能導致重傷到死亡的潛在危險。

 **注意** 表示可能導致輕傷到財物損失的危險。

下列符號用於分類和說明需遵守的指示類型。

 此符號用於警告使用者，絕對不得進行某項特定的操作程序。

 此符號用於警告使用者，必須遵循某項特定的操作程序，才能安全地操作本產品。

“安全注意事項”中的插圖可能與實際產品不同。







## 警告

-  **切勿存放於兒童到幼童可觸及的地方。**  
請勿讓他們使用本產品。  
- 這樣可能會導致燙傷、電擊到人身傷害。
-  **切勿改造、拆解到維修本產品。**  
- 這樣可能會導致異常操作引起的起火到人身傷害。  
如需維修，請聯絡Panasonic直屬服務站。
-  **請勿以超出家用插座到電線額定值的方式使用本產品。**  
- 如果在一個家用插座上連接太多插頭，以致於超出額定值，可能會因過熱而導致起火。
-  **請勿損壞、修改、用力彎折、拉扯到扭曲電線。**  
另外，請勿將重物放在電線上，到是擠壓到電線。  
- 這樣可能會因為電路短路而導致電擊到火災。
-  **請勿將電線捆成一束使用。**  
- 這樣可能會導致火災到電擊。
-  **存放時請勿將電線纏繞在主體上。**  
- 這樣可能會導致電線中的導線因負荷而斷裂，並可能因電路短路而導致電擊到火災。  

-  **請勿在插頭到電線受損到高溫時使用。**  
- 這樣可能會因為電路短路而導致燙傷、電擊到火災。



## 警告

-  如果插頭在家用插座中鬆動而不牢固，切勿使用本產品。  
- 這樣可能會因為電路短路而導致燙傷、電擊到火災。
-  手部潮濕時，請勿將插頭插入家用插座，到從插座上拔下。  
- 這樣可能會導致電擊到人身傷害。
-  手部潮濕時，請勿使用本產品。  
- 這樣可能會因為電路短路而導致電擊到火災。
-  連接電源時，以及使用後燙板溫度仍然很高時，請勿將本產品遺留在無人看管的地方。  
- 這樣可能會導致火災、燙傷，到是附近的物品褪色到變形。
-  請勿將本產品存放在浴室，到是濕度高的地點。另外，請勿放在可能被水濺到的地方（例如洗手台上）。  
- 這樣可能會導致電擊到火災。
-  請勿在可燃性物質附近使用（例如酒精、揮發油、稀釋劑、噴霧劑、美髮用品、去光水）。  
- 這樣可能會導致爆炸到火災。
-  請勿在使用本產品時，在主體到頭髮上噴灑髮膠噴霧到可燃性美髮產品。  
- 這樣可能會導致火災、電擊到燙傷。

-  請勿將本產品浸入水中。  
請勿在靠近水的地方使用本產品。  
請勿在靠近浴缸、蓮蓬頭、臉盆到其他盛水器皿的地方使用本產品。  
- 這樣可能會導致電擊到火災。



本產品上的這個符號表示“請勿在靠近水的地方使用本產品”。

- 請勿阻塞nanoe™出口，到插入髮夾等異物。  
- 這樣可能會導致火災、電擊到燙傷。



- 如果出現異常到故障，請立即停止使用並拔下插頭。  
- 否則可能會導致火災、電擊到人身傷害。
-  <異常到故障案例>
  - 產品主體偶爾會停止，到是電線到插頭出現異常高溫。
  - 產品主體變形到出現燒焦味。
  - 請立即聯絡Panasonic直屬服務站進行檢查到維修。

## 警告

請將插頭完全插入。

 請務必確認本產品以符合產品上標示之額定電壓的電源運作。

- 否則可能會導致火災、電擊到燙傷。

 使用後務必關閉電源開關，並將插頭從家用插座上拔下。

- 否則可能會導致火災到燙傷。

 請定期清潔插頭，以避免灰塵聚積。

- 否則可能會因潮濕造成絕緣失效而導致火災。  
請拔下插頭並以乾布擦拭。

 在浴室使用本產品時，使用後要拔掉插頭，因為即使產品的電源關閉，靠近水也會有危險。

- 否則可能會導致意外到人身傷害。

 為了加強防護，可以在為浴室供電的電路中，安裝額定漏電作業電流不超過 30 毫安培的漏電斷路器 (RCD)。請諮詢安裝人員的建議。

- 否則可能會導致意外到人身傷害。

本產品不適合身體、感覺到心智能力不佳，到是缺乏經驗及知識的人士（包括兒童）使用，除非有負責其安全的人員監督使用，提供有關本產品使用的指示。



請監督兒童，確認他們不會把玩本產品。

- 否則可能會導致意外到人身傷害。



如果電源線已經受損，必須由製造商、其服務中心，到類似的合格人員進行更換，以避免危險。

- 否則可能會導致意外到人身傷害。

## 注意



請勿將電線以扭曲的狀態存放。

- 這樣可能會導致電線中的導線因負荷而斷裂，並可能因電路短路而導致電擊到火災。



請勿使本產品掉落到受到撞擊。

- 這樣可能會導致電擊到起火。



請勿使用於幼童。

- 這樣可能會導致燙傷。

## ⚠ 注意

使用中到剛使用完之後，請勿觸碰陰影區域，因為該處溫度很高。

- 這樣可能會導致燙傷。

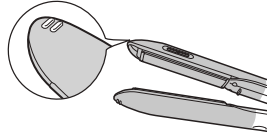

請勿讓加熱區域觸碰到皮膚（耳朵、額頭、領口等）。

- 這樣可能會導致燙傷。



請勿用力打開壓板。

- 這樣可能會導致燙傷。



請勿在頭髮上塗抹燙髮藥水時使用本產品。

- 這樣可能會導致頭髮到皮膚的問題。



請勿將本產品使用於人髮造型以外的任何用途。（請勿使用於寵物等處）

- 這樣可能會導致燙傷。



請勿在同一束頭髮上使用本產品超過 2 次。

- 這樣可能會導致燙傷到頭髮受損。



使用後請將插頭從家用插座上拔下。

- 否則可能會因絕緣劣化造成的漏電而導致電擊到火災。

使用時請握住主體，讓手指不會觸及陰影區域。

- 否則可能會夾住手指並造成人身傷害。

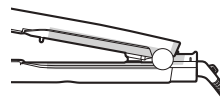

拔下插頭時，請握住插頭，而非拉扯電線。

- 否則可能會導致電線中的導線斷裂，並可能因電路短路而導致燙傷、電擊到火災。

將本產品向下拉至完全通過頭髮，中途不要停止。  
本產品僅能用於乾淨、乾燥，而且沒有糾結纏繞的頭髮。



建議的使用溫度取決於每一種處理的髮型。（請參閱第 23 頁）

- 否則可能會導致燙傷到頭髮受損。

### ▶ 附註

- 造型只能維持一天。  
洗髮後頭髮會恢復原狀。
- nanoe™與直髮的效果可能因人而異。

### 緊急處理方法：

使用中，本產品若有冒煙到火花情形時，請立即關閉電源及拔掉插頭。並立即通知Panasonic直屬服務站，以便查明原因。

## 各部件名稱

中文

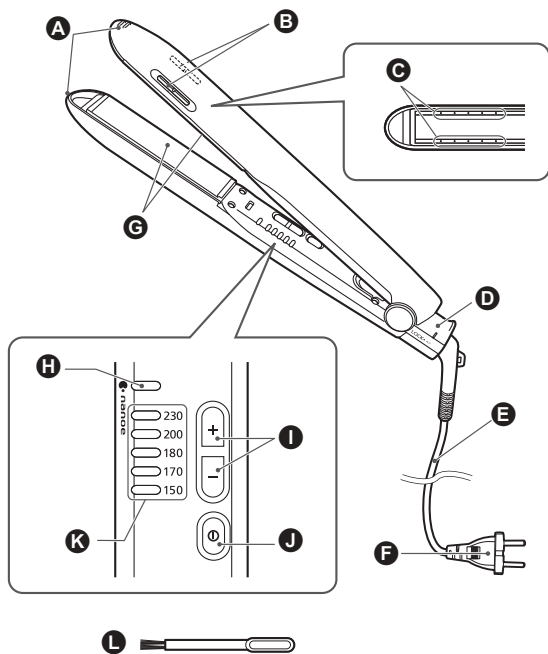

- A 壓板尖端
- B nanoe™出口
- C 蒸氣入口
- D 開/關鎖
- E 電線
- F 插頭  
(插頭形狀會依地區而異。)
- G 燙板
- H nanoe™指示燈
- I 溫度設定開關
- J 電源開關
- K 溫度設定指示燈

### 配件

- L 清潔刷 (用於nanoe™出口)

### 關於開/關鎖

滑動開/關鎖 (陰影區域) 就能鎖定與解除鎖定。

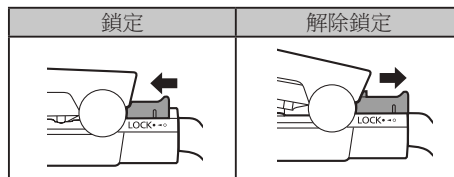

### ▶附註

- 鎖定时請勿用力打開。  
這可能會損壞產品。

## 關於溫度控制系統

### 待機模式

如果溫度設定是230 °C、200 °C到180 °C，而且直髮捲燙器約10分鐘沒有使用，溫度就會自動降低到170 °C。

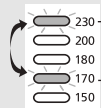

指示燈會在230 °C、200 °C到180 °C與170 °C之間輪流閃爍



再次使用直髮捲燙器，到按下[-]到[+]溫度設定開關時，溫度會回到230 °C、200 °C到180 °C。



230 °C、200 °C到180 °C指示燈會閃爍，然後亮起。  
(依據使用狀況，指示燈可能會亮起而不閃爍。)

### ►附註

- 使用時將頭髮放在燙板中央。  
(如果頭髮放在燙板邊緣，直髮捲燙器可能無法偵測到它正在使用中。)

### 自動關閉電源功能

本產品使用60分鐘後會自動關閉電源。  
即使您正在使用本產品，電源也會關閉，在此狀況下請再次開啟電源即可。  
使用本產品後，即使您忘記關閉電源，60分鐘後也會自動關閉電源。

## 關於nanoe™

### 什麼是nanoe™？

nanoe™是由水包覆的離子粒子，肉眼無法看到。因為nanoe™是藉由收集空氣中的水分而產生，所以取決於環境，有時候難以產生。這是因為溫度與濕度偏低時，空氣中的水分難以收集。此時就產生負離子。

(產生nanoe™與負離子的方法：高電壓放電)

### nanoe™如何運作

一般而言，頭髮的性質易於帶正電。這種髮型會吸引帶強烈負電的nanoe™，幫助水分滲透頭髮。此外，它們會使頭髮帶微酸性，讓角質層繃緊，使您的秀髮堅韌、有彈性，而且健康。

### ►附註

- 使用本產品時您可能會聞到某種異味。這來自於它產生的臭氧，對於人體無害。
- nanoe™出口可能會發出嗡嗡的噪音，這是nanoe™放電的聲音，並非故障。

## 最佳直髮效果的秘訣

**1** 梳一下頭髮，確保頭髮成同一方向。

**2** 按照圖示依序綁成髮束並以髮夾固定。

- 如果您的頭髮較厚，可以將頭髮分為更多段，令造型更容易。

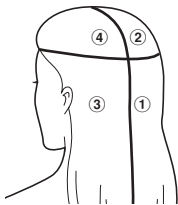

**3** 在電源關閉下練習使用。

- 請在電源關閉下練習使用，直到您熟悉為止。

### 造型順序

從頭部後方的底部開始做造型，從①到②  
[同樣③到④]。

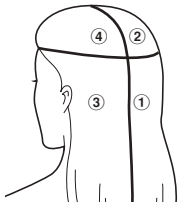

### 髮型與直髮指南

依據捲髮程度與髮型，直髮效果可能因人而異。

難以拉直的頭髮

粗糙的頭髮，打結的頭髮

### 關於直髮產品

- 請勿在使用家用平板燙髮液後，立即使用本直髮捲燙器。這樣可能會導致頭髮受損。（使用平板燙髮液3到4天之後可以使用本直髮捲燙器。到美容院護髮3到4天之後也可以使用本直髮捲燙器。）

### 關於染髮產品

- 染髮會對頭髮造成很大的壓力。染髮後請等2到3天才使用本直髮捲燙器。如果您使用暫時性染髮劑，使用本產品前請將染劑洗淨並弄乾頭髮。
- 染髮後需要一些時間才能定色。如果是暫時性染髮劑，若沒有完全將染劑洗淨，可能會污染直髮捲燙器。而且，您的頭髮潮濕時也無法拉直。

## 使用前請注意

### 將燙板加熱

**1** 解鎖開/關鎖(Ⓧ)。

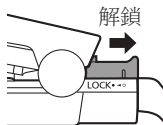

**2** 將插頭插入家用插座。

**3** 按下電源開關以開啟直髮捲燙器的電源。

- nanoe™指示燈會亮起。
- 確認150溫度設定指示燈在閃爍。

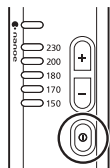

#### ►附註

- 如果溫度設定指示燈在閃爍，請勿使用直髮捲燙器。

**4** 依據您頭髮的髮型與狀況，以溫度設定開關來設定溫度。

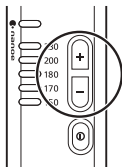

- 您初次使用直髮捲燙器時，請務必將溫度設定為150 °C。

- 溫度是以溫度設定開關的[+]來提高，而以[-]來降低。

指示燈	溫度	髮型	頭髮狀況
○ 230	約230 °C	波浪	較小受損
○ 200	約200 °C	↕	↕
○ 180	約180 °C		
○ 170	約170 °C		
○ 150	約150 °C	直髮	受損

- 請確認溫度設定指示燈已改變。
- 選擇的溫度設定指示燈停止閃爍（而且亮起）時，直髮捲燙器已到達選擇的溫度。  
（請注意，到達操作溫度所需的時間可能因操作環境而異。）

#### ►附註

- 溫度200度以上偏高，可能損傷您的頭髮。  
我們建議您避免長時間使用這個溫度，只有在頭髮處於合適狀況時才使用。
- 開啟電源後，直髮捲燙器約在30秒後會到達操作溫度（約100 °C）。

## 使用直髮捲燙器

使用前請確認溫度設定指示燈已停止閃爍，而且亮起。

### 直髮

#### 1 握住約5 cm寬的髮束。

- 請勿握住太多頭髮，否則難以將頭髮拉直。

#### 2 將髮束夾在燙板中央。

- 使用雙手，並握住壓板尖端將捲髮拉直。
- 請勿過度用力，否則可能對髮尾造成張力。

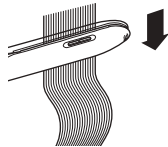
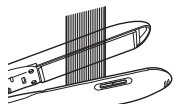

#### 3 在夾住頭髮的狀況下，將直髮捲燙器朝髮尾筆直移動。

- 請緩慢移動直髮捲燙器（速度比一般梳髮慢）。
- 重複操作，從髮束的較低部份開始。
- 在夾住頭髮的狀況下，請勿在相同位置握住直髮捲燙器。

#### 4 使用後請按下電源開關以關閉直髮捲燙器的電源。

- 請確認nanoe™與溫度設定指示燈均熄滅。

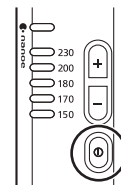

#### ►附註

- 直髮後請以髮膠、髮膠等為頭髮造型。
- 請避免使用可燃的造型產品，因為它們受熱時可能會產生氣體。

## 使用後

#### 1 從家用插座拔除插頭。

#### 2 以開/關鎖合上燙板以便存放。

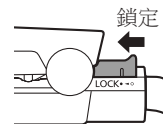



## 清潔

等待直髮捲燙器冷卻，且插頭已自家用插座取下後才清潔直髮捲燙器。

### 清潔nanoe™出口

- 約每個月清潔nanoe™出口一次。
- 這項維護動作能讓直髮捲燙器長時間維持nanoe™的產生量。

**1** 以開/關鎖合上燙板。

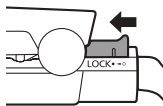

**2** 將“清潔刷”插入底座中，朝向nanoe™出口內的金屬部份 (a)。

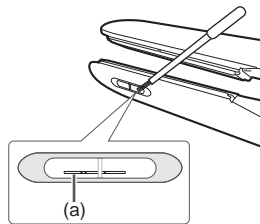

**3** 以刷子前後刷金屬部份10次。  
(nanoe™出口位於兩側。)

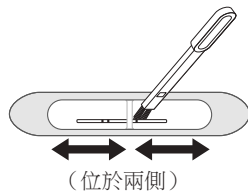

## 清潔直髮捲燙器

- 本產品變髒到沾到造型產品時，請將布浸到肥皂水中，擰乾後將本產品擦拭乾淨。
- 請勿使用酒精、去光水到清潔劑（洗手液等）。如此可能使直髮捲燙器的表面產生裂痕到褪色。

## 疑難排解

問題	可能的原因	動作
<ul style="list-style-type: none"> <li>•nanoe™出口內產生火花。</li> <li>•nanoe™出口發出噪音（劈啪聲）。</li> </ul>	▶ 灰塵、造型產品等附著在產生nanoe™的針狀部份上。	▶ 清潔nanoe™出口，去除所有黏附物。
溫度設定為[230]、[200]到[180]時，在230 °C、200 °C到180 °C與170 °C之間輪流閃爍。	▶ 它處於待機模式。	▶ 繼續使用時，請按下[+]到[-]溫度設定開關，使溫度設定回到230 °C、200 °C到180 °C。
所有溫度設定指示燈持續閃爍。		▶ 請向購買本產品處請求檢查到維修。
它需要時間以到達操作溫度。	▶ 到達操作溫度（約100 °C）所需時間因地區而異。 100 - 120 V：約30秒 220 - 240 V：約30秒	

如果問題仍然無法解決，請聯絡您購買本產品的商店到經Panasonic直屬服務站進行維修。

## 規格

電源	100 - 120 V ~ 50 - 60 Hz	220 - 240 V ~ 50 - 60 Hz
耗電量	38 W	

耗電量是在典型期間電力輸入的算術平均值。  
本產品僅供家用。

製造商：Panasonic Corporation  
 商品原產地：泰國  
 進口商：台松電器販賣股份有限公司（僅限台灣）  
 公司地址：新北市中和區建六路57號  
 連絡地址：新北市中和區員山路579號  
 連絡電話：(02)2223-5121  
 網址：<http://www.panasonic.com/tw/>

## 限用物質名稱及含量列表

設備名稱：直髮捲燙器，型號：EH-HS99						
單元	限用物質及其化學符號					
	鉛 (Pb)	汞 (Hg)	鎘 (Cd)	六價鉻 (Cr <sup>+6</sup> )	多溴聯 苯 (PBB)	多溴二 苯醚 (PBDE)
塑膠部件	○	○	○	○	○	○
金屬部件	—	○	○	○	○	○
電源線/ 配線	—	○	○	○	○	○
電路板部件/ 電子元件	—	○	○	○	○	○
備考1. “○” 係指該項限用物質之百分比含量未超出百分比含量基準值。						
備考2. “—” 係指該項限用物質為排除項目。						



# Panasonic®

คู่มือการใช้งาน  
เครื่องหนีบผม (สำหรับใช้ในบ้าน)  
หมายเลขรุ่น EH-HS99

ไทย

## สารบัญ

ข้อควรระวังด้านความปลอดภัย.....	30	การใช้เครื่องหนีบผม .....	38
ส่วนต่าง ๆ ของอุปกรณ์ .....	34	หลังการใช้งาน .....	38
เกี่ยวกับระบบควบคุมอุณหภูมิ .....	35	การทำความสะอาด .....	39
เกี่ยวกับ nanoe™ .....	35	การแก้ไขปัญหา .....	40
ข้อแนะนำให้ได้ผลการยืดผมที่ดีที่สุด .....	36	ข้อมูลทางเทคนิค .....	40
ก่อนใช้งาน .....	37		

ขอขอบคุณที่สั่งซื้อผลิตภัณฑ์ของ Panasonic

ก่อนเริ่มใช้งานอุปกรณ์ โปรดอ่านคำแนะนำฉบับนี้ทั้งฉบับและจัดเก็บไว้สำหรับการใช้งานในครั้งต่อไป

nanoe™ เป็นเครื่องหมายการค้าของ Panasonic Corporation  
nanoe™ เป็นอนุภาคไอออนขนาดนาโนที่เคลือบด้วยอนุภาคน้ำ

## ข้อควรระวังด้านความปลอดภัย

เพื่อลดความเสี่ยงจากการบาดเจ็บ การเสียชีวิต ไฟฟ้าช็อต ไฟไหม้ และ ความเสียหายต่อทรัพย์สิน ควรศึกษาข้อควรระวังด้านความปลอดภัยต่อไปนี้เสมอ

### คำอธิบายของสัญลักษณ์ต่าง ๆ

สัญลักษณ์ต่อไปนี้ใช้เพื่อจำแนกกลุ่มและอธิบายถึงระดับของอันตรายการบาดเจ็บ และความเสียหายต่อทรัพย์สินอันเนื่องมาจากการละลายต่อคำเตือนที่ระบุไว้ และการใช้งานอย่างไม่เหมาะสม



### คำเตือน

อันตรายที่อาจเกิดขึ้นนั้น อาจส่งผลให้ได้รับบาดเจ็บ ร้ายแรงหรือเสียชีวิตได้



### ข้อควรระวัง

อันตรายที่อาจส่งผลให้ได้รับบาดเจ็บเล็กน้อยหรือทำให้ สิ่งของเสียหาย

สัญลักษณ์ต่อไปนี้ใช้เพื่อจำแนกกลุ่มและอธิบายถึงประเภทของคำแนะนำที่ต้อง สังเกต



สัญลักษณ์นี้ใช้เพื่อแจ้งเตือนผู้ใช้ถึงขั้นตอนการทำงานบางลักษณะที่ ห้ามใช้งาน



สัญลักษณ์นี้ใช้เพื่อแจ้งเตือนผู้ใช้ถึงขั้นตอนการทำงานบางลักษณะที่ ต้องปฏิบัติตามลำดับ เพื่อให้การใช้งานอุปกรณ์มีความปลอดภัย

ภาพประกอบในหัวข้อ “ข้อควรระวังด้านความปลอดภัย” อาจแตกต่างไปจาก ผลิตภัณฑ์จริง



## คำเตือน



อย่าเก็บไว้ใกล้มือเด็ก หรือทารก  
ไม่อนุญาตให้เด็กใช้งานอุปกรณ์

- อาจก่อให้เกิดไฟลวก ไฟฟ้าช็อต หรือได้รับบาดเจ็บได้



อย่าดัดแปลง แยกชิ้นส่วน หรือซ่อมแซม

- อาจก่อให้เกิดประกายไฟหรือได้รับบาดเจ็บอันเนื่องมาจากการใช้งาน ที่ผิดปกติ

ติดต่อศูนย์บริการที่ได้รับอนุญาตเพื่อซ่อมแซม



อย่าใช้งานเกินกว่าอัตราที่กำหนดของเต้ารับหรือสายไฟ

- การใช้งานเกินกว่าอัตราที่กำหนด โดยการเชื่อมต่อปลั๊กหลายตัวกับ เต้ารับภายในบ้านเพียงจุดเดียวอาจทำให้เกิดไฟไหม้เนื่องจากความร้อน สูงได้



อย่าทำให้เกิดความเสียหาย หรือดัดแปลง หรืออง ดิ่ง หรือบิดสาย ไฟแรง ๆ

อย่าวางสิ่งของที่มีน้ำหนักมากหรือกดสายไฟ

- อาจทำให้เกิดไฟฟ้าช็อตหรือไฟไหม้เนื่องจากไฟฟ้าลัดวงจรได้



อย่าใช้ในขณะที่สายไฟม้วนรวมกันอยู่

- อาจก่อให้เกิดไฟไหม้หรือไฟฟ้าช็อตได้



ในการเก็บอุปกรณ์อย่าพันสายไฟเข้ากับ ตัวเครื่อง

- อาจทำให้เส้นลวดภายในสายไฟขาดและอาจ ทำให้เกิดไฟฟ้าช็อต หรือไฟไหม้เนื่องจาก ไฟฟ้าลัดวงจรได้

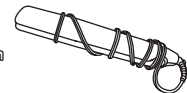

อย่าใช้งานในขณะที่ปลั๊กหรือสายไฟได้รับความเสียหาย หรือร้อน

- อาจทำให้เกิดการไหม้ ไฟฟ้าช็อต หรือไฟไหม้เนื่องจากไฟฟ้าลัดวงจร ได้

## ⚠ คำเตือน

- ⊘ อย่าใช้อุปกรณ์ หากมีการเสียบปลั๊กเข้ากับเต้ารับภายในบ้าน ไม่สนิท
  - อาจทำให้เกิดการไหม้ ไฟฟ้าช็อต หรือไฟไหม้เนื่องจากไฟฟ้าลัดวงจรได้
- ⊘ อย่าเสียบหรือถอดปลั๊กออกจากเต้ารับไฟภายในบ้านในขณะที่มือเปียกน้ำ
  - อาจทำให้เกิดไฟฟ้าช็อตหรือเกิดการบาดเจ็บได้
- ⊘ อย่าใช้อุปกรณ์ในขณะที่มือเปียกน้ำ
  - อาจทำให้เกิดไฟฟ้าช็อตหรือไฟไหม้เนื่องจากไฟฟ้าลัดวงจรได้
- ⊘ ห้ามเสียบปลั๊กอุปกรณ์ทิ้งไว้โดยไม่ได้ใช้งาน หรือหลังจากการใช้งานในขณะที่แผ่นเหล็กหีบผมยังคงร้อนอยู่
  - อาจก่อให้เกิดไฟไหม้ ไฟลวก หรือทำให้วัตถุที่อยู่ใกล้ๆ เปลี่ยนสี หรือเปลี่ยนรูปทรงได้
- ⊘ อย่าเก็บอุปกรณ์ไว้ในห้องน้ำหรือไว้ในที่มีความชื้นสูง และอย่าวางอุปกรณ์ไว้ในที่ที่อาจมีน้ำหกได้ (เช่น บนโต๊ะเครื่องแป้ง)
  - อาจทำให้เกิดไฟช็อตหรือไฟไหม้ได้
- ⊘ ห้ามใช้อุปกรณ์ในบริเวณใกล้เคียงกับวัสดุที่ติดไฟได้ (เช่น แอลกอฮอล์ น้ำมันเบนซิน ทินเนอร์ สเปรย์ ผลิตภัณฑ์ดูแลผม น้ำยาล้างเล็บ)
  - อาจก่อให้เกิดการระเบิดหรือไฟไหม้ได้
- ⊘ อย่าใช้สเปรย์แต่งผมหรือผลิตภัณฑ์แต่งผมที่สามารถติดไฟได้ในขณะที่ใช้อุปกรณ์
  - อาจก่อให้เกิดไฟไหม้ ไฟฟ้าช็อต หรือไฟลวกได้

- ⊘ อย่าจุ่มอุปกรณ์นี้ในน้ำ
- ⊘ อย่าใช้อุปกรณ์นี้ใกล้หน้า
- ⊘ อย่าใช้อุปกรณ์นี้ใกล้อ่างอาบน้ำ ฝักบัว อ่างล้างหน้า หรือภาชนะบรรจุน้ำอื่น ๆ
  - อาจทำให้เกิดไฟช็อตหรือไฟไหม้ได้



สัญลักษณ์ที่อยู่บนอุปกรณ์นี้หมายถึง “ห้ามใช้อุปกรณ์นี้ใกล้แหล่งน้ำ”

- ⊘ อย่าปิดหรือสอดสิ่งแปลกปลอม เช่น กีบติดผม เข้าไปในช่องปล่อย nance™
  - อาจก่อให้เกิดไฟไหม้ ไฟฟ้าช็อต หรือไฟลวกได้

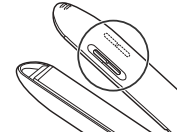

- ⚠ หลีกเลี่ยงการใช้งานทันทีและถอดปลั๊กออก หากพบว่าอุปกรณ์มีความผิดปกติ หรือทำงานผิดปกติ
  - อาจก่อให้เกิดไฟไหม้ ไฟฟ้าช็อต หรือได้รับบาดเจ็บได้
  - <กรณีนี้ที่อุปกรณ์มีความผิดปกติหรือทำงานผิดปกติ>
  - ในบางครั้งเครื่องหยุดทำงาน หรือสายไฟ หรือปลั๊กมีความร้อนมากผิดปกติ
  - เครื่องผิดรูปร่างหรือมีกลิ่นไหม้
  - ให้ติดต่อเพื่อขอตรวจสอบหรือซ่อมแซมที่ศูนย์บริการที่ได้รับอนุญาตทันที

## ⚠ คำเตือน

เสียบปลั๊กให้แน่น



ตรวจสอบให้แน่ใจว่า อุปกรณ์ทำงานจากแหล่งจ่ายไฟฟ้าที่ตรงกับอัตราแรงดันไฟฟ้าที่ระบุไว้บนตัวอุปกรณ์

- อาจก่อให้เกิดไฟไหม้ ไฟฟ้าช็อต หรือแผลไหม้ได้



ปิดสวิตช์และถอดปลั๊กออกจากเต้ารับไฟภายในบ้านหลังจากใช้งานทุกครั้ง

- อาจก่อให้เกิดไฟไหม้หรือแผลไหม้ได้



ทำความสะอาดปลั๊กอย่างสม่ำเสมอเพื่อป้องกันฝุ่นผงสะสม

- อาจทำให้เกิดไฟไหม้เนื่องจากอุณหภูมิใช้งานไม่ได้เนื่องจากความชื้น ครรครดปลั๊กและเช็ดด้วยผ้าแห้ง



เมื่อใช้อุปกรณ์ในห้องน้ำ ให้ถอดปลั๊กออกหลังจากใช้งาน

เพราะบริเวณที่ใกล้ห้องน้ำอาจเป็นอันตราย แม้จะปิดสวิตช์เครื่องแล้ว

- อาจทำให้เกิดอุบัติเหตุหรือการบาดเจ็บได้



ควรติดตั้งอุปกรณ์ป้องกันไฟดูด (RCD) ซึ่งมีกระแสไฟขณะทำงานค้างอยู่ไม่เกิน 30 mA ในตัวจ่ายวงจรไฟฟ้าของห้องน้ำเพื่อเป็นการป้องกันเพิ่มเติม โปรดสอบถามผู้ติดตั้งเกี่ยวกับการใช้งาน

- อาจทำให้เกิดอุบัติเหตุหรือการบาดเจ็บได้



อุปกรณ์นี้ไม่ได้ผลิตขึ้นมาสำหรับบุคคล (รวมถึงเด็ก ๆ) ที่มีร่างกายประสาทรับความรู้สึก หรือสภาพทางจิตใจบกพร่อง หรือขาดประสบการณ์และความรู้ เว้นแต่จะได้รับการดูแลหรือคำแนะนำเกี่ยวกับการใช้งานอุปกรณ์นี้โดยผู้ดูแลความปลอดภัยของพวกเขา

ควรดูแลไม่ให้เด็กนำอุปกรณ์นี้มาเล่น

- อาจทำให้เกิดอุบัติเหตุหรือการบาดเจ็บได้



หากสายไฟชำรุด ต้องนำมาเปลี่ยนโดยผู้ผลิต ศูนย์บริการของผู้ผลิต หรือบุคคลที่มีคุณสมบัติเหมาะสมเพื่อป้องกันอันตราย

- อาจทำให้เกิดอุบัติเหตุหรือการบาดเจ็บได้



## ⚠ ข้อควรระวัง



อย่าเก็บสายไฟโดยการม้วนหรือบิด

- อาจทำให้เส้นลวดภายในสายไฟขาดและอาจทำให้เกิดไฟฟ้าช็อตหรือไฟไหม้เนื่องจากไฟฟ้าลัดวงจรได้



อย่าทำตก หรือให้ได้รับแรงกระแทก

- อาจทำให้เกิดไฟฟ้าช็อตหรือเกิดประกายไฟได้



อย่าใช้อุปกรณ์นี้กับทารก

- อาจก่อให้เกิดไฟลวกได้



## ! ข้อควรระวัง

อย่าจับบริเวณสีเทา ในขณะที่ใช้งานหรือหลังจากการใช้งานทันที เนื่องจากยังมีความร้อนเหลืออยู่

- อาจก่อให้เกิดแผลไหม้ได้

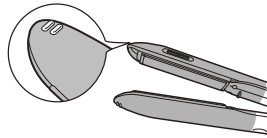

อย่าให้ส่วนที่มีความร้อนสัมผัสถูกผิวหนัง (หู หน้าผาก เหงื่อ หน้าอก ฯลฯ)

- อาจก่อให้เกิดแผลไหม้ได้



อย่าพยายามฝืนเปิดแถบรีด

- อาจก่อให้เกิดแผลไหม้ได้



อย่าใช้อุปกรณ์ร่วมกับการใช้น้ำยาตัดผมถาวรบนผม

- อาจก่อให้เกิดปัญหาเกี่ยวกับหนังศีรษะและเส้นผม



อย่าใช้อุปกรณ์เพื่อวัตถุประสงค์ใด ๆ นอกจากใช้กับผมมนุษย์ (อย่าใช้กับสัตว์เลี้ยง ฯลฯ)

- อาจก่อให้เกิดแผลไหม้ได้



อย่าใช้อุปกรณ์กับผมเดิมนานเกิน 2 ครั้ง

- เพราะอาจทำให้เส้นผมเสียหรือไหม้ได้



ถอดปลั๊กจากเต้ารับไฟในบ้านหลังการใช้งาน

- อาจทำให้เกิดไฟฟ้าช็อตหรือไฟไหม้ เนื่องจากไฟรั่วที่เกิดจากฉนวนเสื่อมสภาพ

จับตัวเครื่องโดยอย่าให้นิ้วสัมผัสโดนบริเวณสีเทาในระหว่างการใช้งาน



- นิ้วมืออาจถูกหนีบและเกิดอาการบาดเจ็บได้

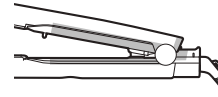

ถอดปลั๊กไฟโดยจับที่ตัวปลั๊ก ไม่ดึงที่สายไฟ

- อาจทำให้เกิดไฟลวก ไฟฟ้าช็อต หรือไฟไหม้เนื่องจากไฟฟาลัดวงจรได้



เลื่อนเครื่องหนีบผมลงมาจากจรวดปลายเส้นผมโดยไม่หยุด

ใช้อุปกรณ์กับผมที่สะอาดแห้ง และไม่พันกันเท่านั้น

อุณหภูมิที่แนะนำให้ใช้ขึ้นอยู่กับสภาพของเส้นผมแต่ละประเภท (ดูหน้า 37)

- อาจทำให้เส้นผมเสียหรือไหม้ได้

### ► หมายเหตุ

- การจัดทรงจะอยู่เพียง 1 วัน ผมจะกลับสภาพเดิมหลังจากสระผม
- ประสิทธิภาพของ nanoe™ และการยืดผมอาจแตกต่างกันไปในแต่ละบุคคล

## ส่วนต่างๆ ของอุปกรณ์

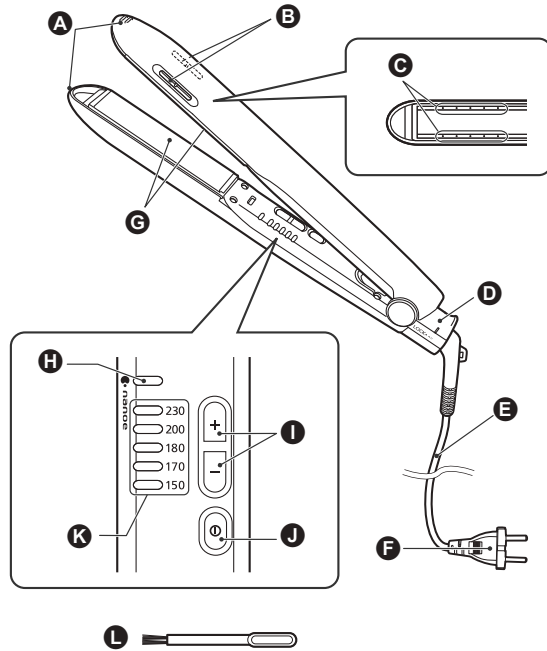

- A** ปลายแถบรีด
- B** ช่องปล่อย nanoe™
- C** ช่องไอน้ำเข้า
- D** ตัวล็อกสำหรับเปิด/ปิด
- E** สายไฟ
- F** ปลั๊ก  
(ลักษณะของตัวปลั๊กจะแตกต่างกันไปโดยขึ้นอยู่กับแต่ละพื้นที่)
- G** แผ่นเหล็กหนีบผม
- H** ไฟแสดง nanoe™
- I** สวิตช์ตั้งค่าอุณหภูมิ
- J** สวิตช์เปิด/ปิด
- K** ไฟแสดงการตั้งค่าอุณหภูมิ

### อุปกรณ์เสริม

- L** แปรงทำความสะอาด (สำหรับช่องปล่อย nanoe™)

### เกี่ยวกับตัวล็อกสำหรับเปิด/ปิด

เลื่อนตัวล็อกสำหรับเปิด/ปิด (บริเวณที่แรงงา) เพื่อล็อกและปลดล็อก

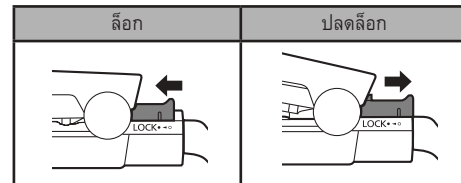

### ► หมายเหตุ

- อย่าพยายามเปิดขณะที่เครื่องล็อกอยู่ เพราะอาจทำให้เกิดอุบัติเหตุที่ได้รับความเสียหาย

## เกี่ยวกับระบบควบคุมอุณหภูมิ

### โหมดสแตนด์บาย

หากตั้งค่าอุณหภูมิไว้ที่ 230 °C, 200 °C หรือ 180 °C และไม่ได้ใช้งานเครื่องหนีบผมนานประมาณ 10 นาที อุณหภูมิจะปรับลดมาที่ 170 °C โดยอัตโนมัติ



ไฟแสดงจะกะพริบสลับไปมาระหว่าง 230 °C, 200 °C หรือ 180 °C และ 170 °C



เมื่อมีการใช้งานเครื่องหนีบผมอีกครั้ง หรือมีการกดสวิตช์ตั้งค่าอุณหภูมิ [-] หรือ [+] อุณหภูมิจะกลับมาเป็น 230 °C, 200 °C หรือ 180 °C

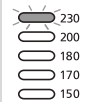

ไฟแสดง 230 °C, 200 °C หรือ 180 °C จะกะพริบแล้วจากนั้นจะติดสว่าง (ทั้งนี้ขึ้นอยู่กับการใช้งาน ไฟแสดงอาจติดสว่างโดยที่ไม่กะพริบ)

### ► หมายเหตุ

- วางผมไว้ที่ตรงกลางแผ่นเหล็กหนีบผมเพื่อใช้งาน (หากวางผมไว้บริเวณขอบของแผ่นเหล็กหนีบผม เครื่องหนีบผมอาจไม่สามารถตรวจจับการใช้งานได้)

### ฟังก์ชันปิดเครื่องอัตโนมัติ

อุปกรณ์นี้จะปิดโดยอัตโนมัติเมื่อผ่านไป 60 นาที หลังจากเริ่มใช้

อุปกรณ์นี้จะปิด แม้ว่าคุณกำลังใช้งานอยู่ก็ตาม เมื่อเกิดเหตุการณ์ดังกล่าวโปรดเปิดเครื่องอีกครั้ง

หลังจากใช้งานอุปกรณ์นี้ แม้คุณจะไม่ปิดอุปกรณ์นี้ หลังจากเวลาผ่านไป 60 นาที อุปกรณ์นี้จะปิดโดยอัตโนมัติ

## เกี่ยวกับ nanoe™

### nanoe™ คืออะไร

nanoe™ เป็นอนุภาคไอออนที่ห่อหุ้มด้วยน้ำ และไม่สามารถมองเห็นด้วยตาเปล่า เนื่องจาก nanoe™ เกิดจากการสะสมตัวของน้ำในอากาศ ทำให้ในบางสภาพแวดล้อมอาจไม่สามารถทำให้เกิดอนุภาคนี้อขึ้นได้ ทั้งนี้จากข้อเท็จจริงที่ไม่สามารถสะสมน้ำในอากาศได้เมื่อมีอุณหภูมิและความชื้นต่ำ ซึ่งนี่ก็คือช่วงที่เกิดไอออนลบนั่นเอง

(ขั้นตอนการเกิด nanoe™ และไอออนลบ: การปล่อยประจุที่มีแรงดันไฟฟ้าสูง)

### nanoe™ มีประโยชน์อย่างไร

เส้นผมทั่วไปจะมีคุณสมบัติที่ทำให้ง่ายต่อการเกิดประจุไฟฟ้าชั้วบวก คุณสมบัตินี้ดึงดูด nanoe™ ที่เป็นประจุลบให้เข้าแทรกซึมเส้นผมพร้อมความชุ่มชื้น ยิ่งไปกว่านั้น ยังช่วยให้เส้นผมมีความเป็นกรดเล็กน้อย กระชับแกนเส้นผม และทำให้เส้นผมของคุณแข็งแรง นุ่มลื่น และมีสุขภาพดี

### ► หมายเหตุ

- อาจมีกลิ่นแปลก ๆ ขณะใช้งาน ทั้งนี้เกิดจากการสร้างไอโซน แต่ไม่เป็นอันตรายต่อร่างกาย
- อาจมีเสียงดังออกมาจากช่องปล่อย nanoe™ ซึ่งเป็นเสียงการปล่อย nanoe™ ไม่ได้เป็นความผิดปกติแต่อย่างใด



## ข้อแนะนำให้ได้ผลการยืดผมที่ดีที่สุด

**1** แปรผมของคุณเพื่อให้แน่ใจว่าจัดทรงไปในทิศทางเดียวกัน

**2** มัดและหนีบผมของคุณเป็นข้อตามที่แสดงในภาพประกอบ

- หากผมของคุณหนา การแปรผมเป็นส่วนให้มากขึ้นจะช่วยให้จัดแต่งทรงได้ง่ายขึ้น

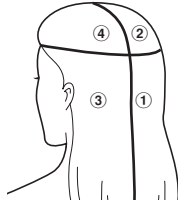

**3** ซ้อมกับอุปกรณ์โดยไม่เปิดสวิตช์

- กรุณาซ้อมโดยไม่เปิดสวิตช์จนกว่าคุณจะชินกับการใช้อุปกรณ์

### ลำดับการจัดแต่งทรงผม

เริ่มจัดแต่งทรงจากด้านล่างของด้านหลังศีรษะ  
ในลำดับของ ① ไป ② ③ ไป ④ เช่นกัน

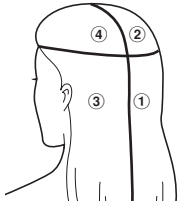

### ประเภทของเส้นผมและคำแนะนำการยืดผม

ผลของการยืดผมอาจแตกต่างกันในแต่ละบุคคล ซึ่งดูได้จากความหยิกเป็นลอนหรือประเภทของเส้นผม

ผมที่ยากต่อการยืดผม

ผมหยิกกระด้าง, ผมหยิกฟู

### เกี่ยวกับผลิตภัณฑ์ยืดผม

- อย่าใช้เครื่องหนีบผมทันที หลังจากเพิ่งใช้น้ำยายืดผม การกระทำดังกล่าวอาจทำให้ผมของคุณเสีย (คุณสามารถใช้เครื่องหนีบผมหลังจากใช้น้ำยายืดผมแล้วประมาณ 3-4 วัน และหลังจากที่ได้ทำผมในร้านเสริมสวยมาประมาณ 3-4 วันเช่นกัน)

### เกี่ยวกับผลิตภัณฑ์ย้อมผม

- การย้อมผมทำให้ผมถูกทำลายมาก หลังจากย้อมผม กรุณารอ 2 หรือ 3 วันก่อนจะใช้เครื่องหนีบผม หากคุณใช้ยาย้อมผมชั่วคราว ให้ล้างออกแล้วรอให้ผมแห้งก่อนจะใช้
- ในกรณีการย้อมผมชั่วคราว อาจจะใช้เวลาคูหนึ่งหลังจากการย้อมผม เพื่อให้สีอยู่ตัว สีที่ย้อมอาจทำให้เครื่องหนีบผมเป็นอันได้หากไม่ล้างออกให้หมด นอกจากนี้ ผมของคุณไม่สามารถยืดได้เมื่อผมเปียก

## ก่อนใช้งาน

### การให้ความร้อนแผ่นเหล็กหนีบผม

**1** ปลดตัวล็อกสำหรับเปิด/ปิด

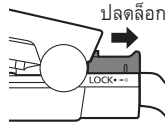

**2** เสียบปลั๊กที่เต้ารับ

**3** เลื่อนสวิตช์เปิด/ปิดเพื่อเปิดเครื่องหนีบผม

- ไฟแสดง nanoe™ จะสว่างขึ้น
- ยืนยันว่าไฟแสดงการตั้งค่าอุณหภูมิสำหรับ 150 องศาเซลเซียส

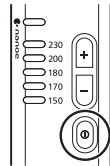

► **หมายเหตุ**

- ห้ามใช้เครื่องหนีบผมหากไฟแสดงการตั้งค่าอุณหภูมิทุกดวงกะพริบ

**4** ตั้งอุณหภูมิโดยใช้สวิตช์ตั้งค่าอุณหภูมิ ตามลักษณะและสภาพของผม

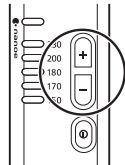

- เมื่อคุณใช้เครื่องหนีบผมเป็นครั้งแรก ตรวจสอบให้แน่ใจว่าตั้งระดับอุณหภูมิไว้ที่ 150 °C

- อุณหภูมิจะเพิ่มขึ้นเมื่อกด [+] และลดลงเมื่อกด [-] บนสวิตช์ตั้งค่าอุณหภูมิ

ตัวแสดง	อุณหภูมิ	ประเภทของผม	สภาพของผม
230	ประมาณ 230 °C	ผมเป็นลอน	เสียหายน้อย
200	ประมาณ 200 °C		
180	ประมาณ 180 °C		
170	ประมาณ 170 °C		
150	ประมาณ 150 °C	ผมตรง	เสียหาย

- ยืนยันว่าไฟแสดงการตั้งค่าอุณหภูมิมีการเปลี่ยนแปลง
- เมื่อไฟแสดงการตั้งค่าอุณหภูมิที่เลือกไว้หยุดกะพริบ (และติดสว่าง) แสดงว่าเครื่องหนีบผมมีอุณหภูมิถึงระดับที่เลือกไว้แล้ว (กรุณารับทราบว่าเวลาที่ใช้งานกว่าความร้อนจะสูงพอสำหรับการใช้งานอาจแตกต่างกันไปตามสภาพแวดล้อมเมื่อใช้งาน)

► **หมายเหตุ**

- ระดับอุณหภูมิที่เกินกว่า 200 นั้นสูงเกินไปและอาจทำให้ผมเสียหายได้ เราขอแนะนำให้หลีกเลี่ยงการใช้งานยาวนานต่อเนื่องในระดับนี้ และใช้เฉพาะเมื่อผมอยู่ในสภาพที่เหมาะสม
- หลังจากเปิดเครื่อง เครื่องหนีบผมจะถึงอุณหภูมิทำงาน (ประมาณ 100 °C) หลังจากเวลาผ่านไปประมาณ 30 วินาที

ไทย

## การใช้เครื่องหนีบผม

ก่อนใช้งาน ให้ตรวจสอบว่าไฟแสดงการตั้งค่าอุณหภูมิได้หยุดกะพริบและสว่างขึ้น

### การยืดผม

#### 1 จับช่อผมด้วยความกว้างประมาณ 5 ซม.

- อย่าทำช่อผมหนาเกินไปเนื่องจากอาจทำให้ยืดผมได้ยาก

#### 2 หีบช่อผมไว้ตรงกลางแผ่นเหล็กหนีบผม

- ใช้มือทั้งสองข้างกดที่ปลายแถบรีด (A) ค้างไว้เพื่อยืดผมที่เป็นลอน
- อย่าใช้แรงมากเกินไป เนื่องจากอาจทำให้ปลายผมตึงได้

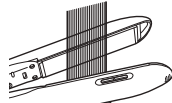

#### 3 เลื่อนเครื่องหนีบผมลงไปจนจรดปลายผมที่หนีบไว้

- เลื่อนเครื่องหนีบผมไปซ้ำๆ (ที่ความเร็วต่ำกว่าการแปรงผมปกติ)
- ทำซ้ำในลักษณะเดียวกัน โดยเริ่มจากส่วนล่างของช่อผม
- ขณะหนีบผม อย่าถือเครื่องหนีบผมค้างไว้ในตำแหน่งเดิม

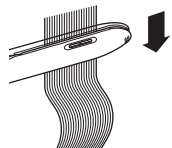

#### 4 หลังใช้งาน ให้กดสวิตช์เปิดปิดเพื่อปิดเครื่องหนีบผม

- กรุณาตรวจสอบว่าไฟแสดง nanoe™ ไฟแสดงการตั้งค่าอุณหภูมิดับลงทั้งสองดวง

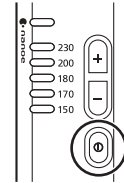

#### ►หมายเหตุ

- หลังจากยืดผมเสร็จแล้ว จัดแต่งทรงผมของคุณโดยใช้ครีมแต่งผม แวกซ์ ฯลฯ
- หลีกเลี่ยงการใช้ผลิตภัณฑ์จัดแต่งทรงผมที่ติดไฟได้ เนื่องจากอาจทำให้เกิดก๊าซพิษเมื่อได้รับความร้อน

## หลังการใช้งาน

#### 1 ถอดปลั๊กออกจากเต้ารับ

#### 2 ปิดแผ่นเหล็กหนีบผมด้วยตัวล็อกสำหรับเปิด/ปิดเพื่อเก็บเครื่อง

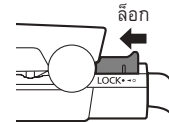

## การทำความสะอาด

ทำความสะอาดเครื่องหนีบผมหลังจากที่เครื่องเย็นลงแล้ว โดยต้องถอดปลั๊กออกจากเต้ารับ

### การทำความสะอาดช่องปล่อย nanoe™

- ทำความสะอาดช่องปล่อย nanoe™ เดือนละหนึ่งครั้ง
- การบำรุงรักษาจะช่วยให้เครื่องหนีบผมรักษาระดับของการสร้าง nanoe™ ได้เป็นเวลานาน

**1** ปิดแผ่นเหล็กหนีบผมด้วย  
ตัวล็อกสำหรับเปิด/ปิด

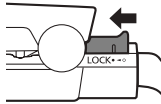

**2** สอด “แปรงทำความสะอาด”  
เข้าที่ฐานตรงส่วนที่เป็นโลหะ  
(a) ในช่องปล่อย nanoe™

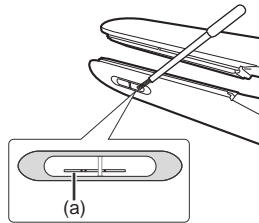

**3** ใช้แปรงถูส่วนที่เป็นโลหะ  
ไปมา **10 ครั้ง**  
(ช่องปล่อย nanoe™ จะมีอยู่  
ทั้งสองด้าน)

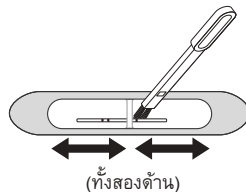

## การทำความสะอาดเครื่องหนีบผม

- เมื่อเครื่องนี้สกปรกหรือมีผลิตภัณฑ์จัดแต่งทรงผม เป็นต้น ติดอยู่ ให้ใช้ผ้าชุบน้ำสบู่ขัดถู แล้วเช็ดออกให้สะอาด
- ห้ามใช้แอลกอฮอล์ สารขัด หรือสบู (สบู่เหลว หรืออื่นๆ)  
การทำเช่นนั้นอาจทำให้บริเวณพื้นผิวของเครื่องหนีบผมหลุดออกหรือสีลอก

## การแก้ไขปัญหา

ปัญหา	สาเหตุ	การแก้ไข
<ul style="list-style-type: none"> <li>• มีประกายไฟเกิดขึ้นภายในช่องปล่อย nanoe™</li> <li>• ช่องปล่อย nanoe™ มีเสียงดัง (เสียงแตกหัก)</li> </ul>	<ul style="list-style-type: none"> <li>▶ มีฝุ่น ผลิตภัณฑ์จัดแต่งทรงผม เป็นต้น ติดอยู่ตรงส่วนที่เป็นรูเข็มซึ่งเป็นส่วนที่สร้าง nanoe™</li> </ul>	<ul style="list-style-type: none"> <li>▶ ทำความสะอาดช่องปล่อย nanoe™ เพื่อจัดตั้งแปลกปลอมที่ติดอยู่</li> </ul>
เมื่อตั้งค่าอุณหภูมิไว้ที่ [230], [200] หรือ [180] เครื่องจะปรับสลับกันระหว่าง 230 °C, 200 °C หรือ 180 °C และ 170 °C	<ul style="list-style-type: none"> <li>▶ เครื่องอยู่ในโหมดสแตนด์บาย</li> </ul>	<ul style="list-style-type: none"> <li>▶ เมื่อกลับมาใช้งาน ให้กดสวิตซ์ตั้งค่าอุณหภูมิ [+] หรือ [-] เครื่องจะกลับสู่การตั้งค่าที่อุณหภูมิ 230 °C, 200 °C หรือ 180 °C</li> </ul>
ไฟแสดงการตั้งค่าอุณหภูมิจะพริบทุกดวง		กรุณาติดต่อเพื่อขอตรวจสอบหรือซ่อมแซมจากสถานที่ที่คุณซื้อมา
ใช้เวลานานกว่าที่ความร้อนจะสูงพอสำหรับการใช้งาน	<ul style="list-style-type: none"> <li>▶ เวลาที่ใช้มากกว่าความร้อนจะสูงพอสำหรับการใช้งาน (ประมาณ 100 °C) อาจแตกต่างกันไปตามแต่ละพื้นที่ 100 - 120 V: ประมาณ 30 วินาที 220 - 240 V: ประมาณ 30 วินาที</li> </ul>	

หากไม่สามารถแก้ไขปัญหาได้ ให้ติดต่อร้านค้าที่คุณซื้อผลิตภัณฑ์ชิ้นนี้ หรือศูนย์บริการที่ได้รับอนุญาตโดย Panasonic เพื่อเข้ารับการซ่อมแซม

## ข้อมูลทางเทคนิค

แหล่งไฟฟ้า	100 - 120 V~ 50 - 60 Hz	220 - 240 V~ 50 - 60 Hz
การบริโภคพลังงาน	38 W	

ปริมาณการใช้พลังงานกำหนดตามค่าเฉลี่ยเลขคณิตของการใช้ไฟฟ้าที่เกิดขึ้นระหว่างช่วงทำตัวอย่างผลิตภัณฑ์นี้ผลิตขึ้นมาเพื่อการใช้งานภายในบ้านเท่านั้น



## Nội dung

<b>Biện pháp đề phòng an toàn .....</b>	<b>42</b>	<b>Sử dụng máy duỗi tóc.....</b>	<b>50</b>
<b>Nhận biết các bộ phận .....</b>	<b>46</b>	<b>Sau khi sử dụng .....</b>	<b>50</b>
<b>Giới thiệu hệ thống điều khiển nhiệt độ .....</b>	<b>47</b>	<b>Lau chùi.....</b>	<b>51</b>
<b>Giới thiệu về nanoe™ .....</b>	<b>47</b>	<b>Khắc phục sự cố .....</b>	<b>52</b>
<b>Lời khuyên để có kết quả duỗi tóc tốt nhất .....</b>	<b>48</b>	<b>Thông số kỹ thuật.....</b>	<b>52</b>
<b>Trước khi sử dụng .....</b>	<b>49</b>		

Cảm ơn bạn đã mua sản phẩm này của Panasonic.

**Trước khi vận hành thiết bị này, vui lòng đọc toàn bộ hướng dẫn dưới đây và giữ lại hướng dẫn để sử dụng trong tương lai.**

nanoe™ là thương hiệu của Panasonic Corporation.  
nanoe™ là một hạt ion kích thước nano có các phần tử nước bao quanh.

## Biện pháp để phòng an toàn

Để giảm nguy cơ chấn thương, tử vong, điện giật, hỏa hoạn và hư hỏng tài sản, hãy luôn tuân theo các biện pháp để phòng an toàn sau.

### Giải thích về biểu tượng

Các biểu tượng sau được dùng để phân loại và cho biết mức độ nguy hiểm, chấn thương và thiệt hại tài sản xảy ra do việc phớt lờ dấu hiệu và sử dụng không đúng cách.



## CẢNH BÁO

Biểu thị mỗi nguy hiểm tiềm tàng có thể gây ra chấn thương nghiêm trọng hoặc tử vong.



## THẬN TRỌNG

Biểu thị mỗi nguy hiểm có thể gây ra chấn thương nhẹ hoặc hư hỏng tài sản.

Các biểu tượng sau được dùng để phân loại và cho biết loại hướng dẫn cần tuân theo.



Biểu tượng này được dùng để báo cho người sử dụng về một quy trình vận hành cụ thể không được phép thực hiện.



Biểu tượng này được dùng để báo cho người sử dụng về một quy trình vận hành cụ thể cần tuân theo để sử dụng thiết bị an toàn.

Hình minh họa trong “Biện pháp để phòng an toàn” có thể khác với sản phẩm thực tế.



## CẢNH BÁO



**Không cất giữ máy trong tầm tay của trẻ em hoặc trẻ nhỏ.**

**Không để cho trẻ sử dụng máy.**

- Làm như vậy có thể gây bỏng, điện giật hoặc chấn thương.



**Không sửa đổi, tháo rời hoặc sửa chữa máy.**

- Làm như vậy có thể gây cháy nổ hoặc chấn thương do vận hành bất thường.

Liên hệ với trung tâm dịch vụ được ủy quyền để sửa chữa.



**Không sử dụng vượt quá công suất định mức của ổ cắm điện hoặc hệ thống dây điện trong nhà.**

- Vượt quá công suất định mức khi cắm quá nhiều phích cắm vào một ổ cắm điện dành cho gia đình có thể gây hỏa hoạn do quá nhiệt.



**Không làm hỏng hoặc sửa đổi, hay dùng lực uốn, kéo hoặc vận dây điện.**

**Ngoài ra, không đặt bất cứ vật nặng nào trên dây điện hoặc đè lên dây điện.**

- Làm như vậy có thể gây điện giật hoặc hỏa hoạn do chập điện.



**Không sử dụng khi dây điện bị bó lại.**

- Làm như vậy có thể gây hỏa hoạn hoặc điện giật.



**Không quấn dây điện quanh thân máy khi cất giữ.**

- Làm như vậy có thể khiến lõi dây bên trong dây điện bị đứt do quá căng và có thể gây điện giật hoặc hỏa hoạn do chập điện.

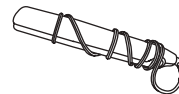

**Không sử dụng khi phích cắm hoặc dây điện bị hỏng hoặc nóng.**

- Làm như vậy có thể gây bỏng, điện giật hoặc hỏa hoạn do chập điện.

## **CẢNH BÁO**

**Tuyệt đối không sử dụng máy nếu phích cắm không vừa với ổ cắm điện.**



- Làm như vậy có thể gây bỏng, điện giật hoặc hỏa hoạn do chập điện.

**Không dùng tay ướt để cắm hoặc rút phích cắm khỏi ổ cắm điện dành cho gia đình.**



- Làm như vậy có thể gây điện giật hoặc chấn thương.

**Không sử dụng thiết bị khi tay ướt.**



- Làm như vậy có thể gây điện giật hoặc hỏa hoạn do chập điện.

**Không để máy ở tình trạng không có người giám sát khi đang cắm điện hoặc sau khi sử dụng trong lúc Tắm là vẫn nóng.**



- Làm như vậy có thể gây hỏa hoạn, bỏng hoặc làm mất màu hay biến dạng đồ vật ở gần.

**Không cất giữ thiết bị trong phòng tắm hoặc nơi có độ ẩm cao. Ngoài ra, không đặt thiết bị ở nơi có thể tràn nước (chẳng hạn như mặt bàn trang điểm).**



- Làm như vậy có thể gây điện giật hoặc hỏa hoạn.

**Không sử dụng thiết bị gần vật liệu dễ cháy (như cồn, xăng, chất pha loãng, keo xịt, sản phẩm chăm sóc tóc, chất tẩy sơn móng tay).**



- Làm như vậy có thể gây nổ hoặc hỏa hoạn.

**Không bôi thuốc xịt tóc hoặc sản phẩm chăm sóc tóc dễ cháy vào thân máy hoặc tóc trong khi sử dụng máy.**



- Làm như vậy có thể gây hỏa hoạn, điện giật hoặc bỏng.

**Không nhấn chìm thiết bị trong nước.**



**Không sử dụng máy này gần nước.**

**Không sử dụng máy này gần bồn tắm, vòi hoa sen, chậu rửa hoặc các thùng đựng nước khác.**

- Làm như vậy có thể gây điện giật hoặc hỏa hoạn.



**Biểu tượng này trên máy có nghĩa là: "Không sử dụng máy này gần nước".**

**Không bít hoặc đưa vật lạ, như kẹp tóc, vào Đầu phun nano™.**

- Làm như vậy có thể gây hỏa hoạn, điện giật hoặc bỏng.

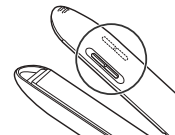

**Dừng sử dụng ngay và rút phích cắm nếu có hiện tượng bất thường hoặc trục trặc.**

- Không làm như vậy có thể gây hỏa hoạn, điện giật hoặc chấn thương.



**<Trường hợp bất thường hoặc trục trặc>**

• Bộ phận chính thỉnh thoảng lại ngừng hoạt động hoặc dây điện hay phích cắm nóng bất thường.

• Bộ phận chính bị biến dạng hoặc có mùi cháy.

- Yêu cầu kiểm tra hoặc sửa chữa ngay lập tức tại trung tâm dịch vụ được ủy quyền.

## CẢNH BÁO

**Cấm phích cắm vào hoàn toàn.**

-  Luôn đảm bảo vận hành thiết bị trên nguồn điện phù hợp với điện áp định mức ghi trên thiết bị.  
- Không làm như vậy có thể gây hỏa hoạn, điện giật hoặc bỏng.

-  Luôn **TẮT Công tắc nguồn** và rút phích cắm khỏi ổ điện tại nhà sau khi sử dụng.

- Không làm như vậy có thể gây bỏng hoặc hỏa hoạn.

**Thường xuyên vệ sinh phích cắm để ngăn bụi tích tụ.**

-  - Không làm như vậy có thể gây hỏa hoạn do độ ẩm làm hỏng lớp cách điện.  
Rút phích cắm và lau bằng vải khô.

**Khi sử dụng thiết bị trong phòng tắm, hãy rút phích cắm sau khi sử dụng vì thiết bị ở gần nước có thể gây ra nguy hiểm ngay cả khi đã tắt nguồn thiết bị.**

-  - Nếu không có thể gây tai nạn hoặc chấn thương.

**Để tăng cường bảo vệ, bạn nên lắp thiết bị dòng điện dư (RCD) có dòng điện hoạt động dư định mức không quá 30 mA trong mạch điện cấp cho phòng tắm. Hãy hỏi ý kiến người lắp đặt của bạn.**

-  - Nếu không có thể gây tai nạn hoặc chấn thương.

Những người (bao gồm trẻ em) không đủ điều kiện tiêu chuẩn thể chất, tinh thần hoặc thiếu kinh nghiệm và kiến thức không được sử dụng thiết bị này, trừ khi họ đã được một người có trách nhiệm giám sát hoặc hướng dẫn sử dụng thiết bị vì sự an toàn của họ.

-  Cần giám sát trẻ để đảm bảo trẻ không nghịch thiết bị.

- Nếu không có thể gây tai nạn hoặc chấn thương.

**Nếu dây điện bị hỏng, cần yêu cầu thay thế từ nhà sản xuất, trung tâm dịch vụ hoặc người có chuyên môn tương tự để tránh nguy hiểm.**

-  - Nếu không có thể gây tai nạn hoặc chấn thương.

## THẬN TRỌNG

**Không cất giữ dây điện ở tình trạng vụn xoắn.**

-  - Làm như vậy có thể khiến lõi dây bên trong dây điện bị đứt do quá căng và có thể gây điện giật hoặc hỏa hoạn do chập điện.

**Không làm rơi thiết bị hoặc làm va đập thiết bị.**

-  - Làm như vậy có thể gây điện giật hoặc cháy nổ.

**Không sử dụng cho trẻ nhỏ.**

-  - Làm như vậy có thể gây bỏng.



## THẬN TRỌNG

**Không chạm vào những vùng màu tối khi đang sử dụng hoặc ngay sau khi sử dụng do đây là những vùng nóng.**

- Làm như vậy có thể gây bỏng.

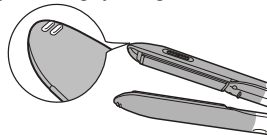

**Không để bàn là nóng chạm vào da (tai, trán, cổ, v.v).**

- Làm như vậy có thể gây bỏng.



**Không dùng lược mở Tắm ép.**

- Làm như vậy có thể gây bỏng.



**Không sử dụng máy khi đang bôi thuốc tạo sóng lâu dài trên tóc.**

- Làm như vậy có thể làm hỏng tóc hoặc da.



**Không sử dụng máy cho bất kỳ mục đích nào khác, ngoại trừ chăm sóc tóc người. (Không sử dụng cho vật nuôi, v.v).**

- Làm như vậy có thể gây bỏng.



**Không sử dụng máy cho cùng một lọn tóc quá 2 lần.**

- Làm như vậy có thể gây cháy hoặc hỏng tóc.



**Rút phích cắm khỏi ổ cắm điện dành cho gia đình sau khi sử dụng.**

- Nếu không, có thể bị điện giật hoặc gây ra hỏa hoạn bởi rò rỉ điện do giảm cách điện.

**Giữ thân máy sao cho ngón tay không chạm vào các vùng màu tối trong khi sử dụng.**

- Không làm như vậy có thể làm kẹp ngón tay và gây thương tích.

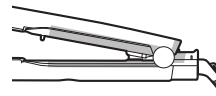

**Rút phích cắm bằng cách giữ phích cắm thay vì kéo dây điện.**



- Không làm như vậy có thể khiến lõi dây bên trong dây điện bị đứt và có thể gây bỏng, điện giật hoặc hỏa hoạn do chập điện.

**Trượt máy liên tục xuyên qua toàn bộ tóc.**

**Chỉ sử dụng máy cho tóc sạch, khô và không bị rối.**



**Nhiệt độ sử dụng khuyến nghị phụ thuộc vào từng loại tình trạng tóc. (xem trang 47)**

- Không làm như vậy có thể gây cháy hoặc hỏng tóc.

### ► Ghi chú

- Chỉ giữ được kiểu tóc trong 1 ngày. Tóc sẽ trở về trạng thái bình thường sau khi gội đầu.
- Hiệu quả của nanoe™ và chức năng duỗi tóc có thể khác nhau với từng người.

## Nhận biết các bộ phận

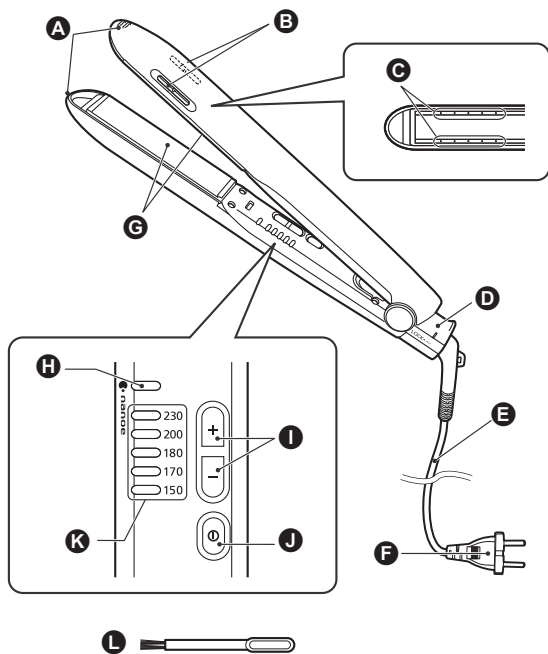

Tiếng Việt

- A** Đầu tấm ép
- B** Đầu phun nanoe™
- C** Lỗ hút hơi
- D** Chốt mờ/đóng
- E** Dây điện
- F** Phích cắm  
(Hình dạng phích cắm khác nhau tùy thuộc vào khu vực.)
- G** Tấm là
- H** Đèn nanoe™
- I** Công tắc đặt nhiệt độ
- J** Công tắc nguồn
- K** Đèn đặt nhiệt độ

### Phụ kiện

- L** Chổi vệ sinh (dành cho Đầu phun nanoe™)

### Giới thiệu về chốt mờ/đóng

Trượt chốt mờ/đóng (vùng màu tối) để khóa và mở khóa.

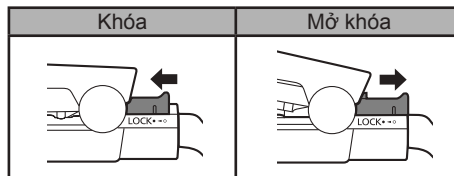

### ► Ghi chú

- Không dùng lực mở khi chốt khóa.  
Điều này có thể làm hỏng sản phẩm.

## Giới thiệu hệ thống điều khiển nhiệt độ

### Chế độ chờ

Nếu đặt nhiệt độ ở mức 230 °C, 200 °C hoặc 180 °C và máy duỗi tóc không được sử dụng trong khoảng 10 phút, nhiệt độ sẽ tự động hạ xuống 170 °C.



Đèn chỉ báo sẽ nhấp nháy lần lượt giữa 230 °C, 200 °C, hoặc 180 °C và 170 °C



Sau khi máy duỗi tóc được sử dụng lại hoặc công tắc đặt nhiệt độ [-] hoặc [+] được nhấn, nhiệt độ sẽ quay lại mức 230 °C, 200 °C hoặc 180 °C.

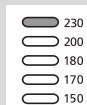
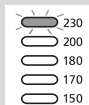

Đèn 230 °C, 200 °C hoặc 180 °C sẽ nhấp nháy rồi sáng lên. (Tùy vào cách sử dụng, đèn có thể sáng lên mà không nhấp nháy.)

### ► Ghi chú

- Đặt tóc ở chính giữa tấm là để sử dụng. (Nếu tóc được đặt ở cạnh tấm là, máy duỗi tóc có thể không phát hiện được rằng tấm là đang hoạt động.)

### Chức năng TẮT tự động

Thiết bị sẽ tắt tự động khi 60 phút đã trôi qua từ khi bắt đầu sử dụng.

Nguồn sẽ tắt ngay cả khi bạn đang sử dụng bộ phận này, vì vậy trong trường hợp này, vui lòng bật nguồn lại lần nữa. Sau khi sử dụng bộ phận này, ngay cả khi bạn quên tắt nguồn, sau khi 60 phút đã trôi qua, bộ phận này sẽ tự động tắt.

## Giới thiệu về nanoe™

### nanoe™ là gì?

nanoe™ là các hạt ion có nước bao quanh và không thể nhìn thấy bằng mắt thường. Vì nanoe™ hình thành bằng cách thu thập nước trong không khí nên có thể khó tạo nanoe™ trong một số trường hợp tùy theo môi trường. Điều này là do rất khó thu thập không khí khi nhiệt độ và độ ẩm ở mức thấp. Điều này diễn ra khi các ion âm được tạo.

(Phương thức tạo ion âm và nanoe™: Phóng điện áp cao)

### Cách hoạt động của nanoe™

Tóc thường có các đặc tính khiến tóc dễ dàng tích điện dương. Các đặc tính này hút mạnh nanoe™ mang điện tích âm thâm nhập sợi tóc ẩm. Hơn nữa, nanoe™ khiến tóc có tính axit nhẹ, làm khít các lớp biểu bì và giữ cho tóc chắc, khỏe và đàn hồi.

### ► Ghi chú

- Bạn có thể nhận thấy mùi đặc trưng khi sử dụng máy này. Mùi này là do khí ozon mà máy tạo ra và khí này không có hại cho cơ thể người.
- Đầu phun nanoe™ có thể phát ra tiếng ù nhưng đây là âm thanh trong quá trình xả nanoe™ và không phải là trực trực kỹ thuật của máy.



## Lời khuyên để có kết quả duỗi tóc tốt nhất

**1** Chải tóc để đảm bảo tóc ở cùng một hướng.

**2** Cột và kẹp tóc để giữ tóc theo thứ tự như trong hình.

- Nếu bạn có mái tóc dày, chia tóc ra thành nhiều lọn sẽ giúp bạn tạo kiểu tóc dễ dàng hơn.

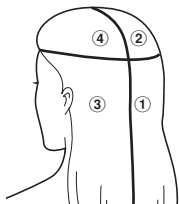

**3** Luyện tập khi máy tắt.

- Hãy luyện tập khi máy tắt cho đến khi bạn thành thạo.

### Thứ tự tạo kiểu

Bắt đầu tạo kiểu từ phía chân tóc sau đầu theo thứ tự ① đến ② [cũng như ③ đến ④].

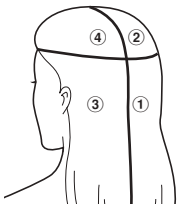

### Loại tóc và hướng dẫn duỗi tóc

Tác dụng duỗi tóc có thể khác nhau với từng người theo mức độ xoắn và loại tóc.

Tóc khó duỗi

Tóc rẽ tre, tóc xoắn

### Đối với các sản phẩm duỗi tóc

- Không sử dụng máy duỗi tóc ngay sau khi sử dụng thuốc duỗi tóc tại gia. Nếu không, có thể làm hỏng tóc. (Có thể sử dụng máy duỗi tóc sau khi đã sử dụng thuốc duỗi tóc được 3-4 ngày. Bạn cũng có thể sử dụng máy duỗi tóc sau khi đã chăm sóc tóc ở thẩm mỹ viện 3-4 ngày.)

### Đối với các sản phẩm nhuộm tóc

- Nhuộm tóc có thể khiến tóc yếu đi. Sau khi nhuộm, vui lòng đợi 2 hoặc 3 ngày trước khi sử dụng máy duỗi tóc. Nếu bạn sử dụng thuốc nhuộm tạm thời, hãy gội sạch và làm khô tóc trước khi sử dụng.
- Phải mất một thời gian sau khi nhuộm thì màu mới ổn định. Trong trường hợp dùng thuốc nhuộm tạm thời, thuốc nhuộm có thể làm bẩn máy duỗi tóc nếu tóc chưa được gội sạch hoàn toàn. Ngoài ra, không thể duỗi tóc của bạn khi tóc còn ướt.



## Trước khi sử dụng

### Làm nóng tấm lá

#### 1 Nhả chốt mở/đóng.

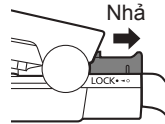

#### 2 Cắm phích cắm vào ổ cắm điện dành cho gia đình.

#### 3 Nhấn Công tắc nguồn để bật máy duỗi tóc.

- Đèn nanoe™ sáng lên.
- Xác nhận rằng Đèn đặt nhiệt độ ở mức 150 nhấp nháy.

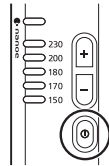

##### ► Ghi chú

- Không sử dụng máy duỗi tóc nếu tất cả Đèn đặt nhiệt độ nhấp nháy.

#### 4 Đặt nhiệt độ bằng cách sử dụng Công tắc đặt nhiệt độ theo đặc điểm và tình trạng của tóc.

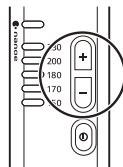

- Khi bạn sử dụng máy duỗi tóc lần đầu, đảm bảo đặt nhiệt độ thành 150 °C.

- Tăng nhiệt độ bằng nút [+] và hạ nhiệt độ bằng nút [-] của Công tắc đặt nhiệt độ.

Chỉ báo	Nhiệt độ	Loại tóc	Tình trạng tóc
230	Khoảng 230 °C	Lượn sóng	Ít bị hư tổn
200	Khoảng 200 °C		
180	Khoảng 180 °C		
170	Khoảng 170 °C		
150	Khoảng 150 °C		

- Xác nhận rằng Đèn đặt nhiệt độ đã thay đổi.
- Khi Đèn đặt nhiệt độ được chọn dừng nhấp nháy (và sáng lên), máy duỗi tóc đã đạt nhiệt độ được chọn. (Lưu ý rằng thời gian để đạt đến nhiệt độ vận hành có thể thay đổi tùy thuộc vào môi trường vận hành.)

##### ► Ghi chú

- Mức nhiệt độ trên 200 là cao và có thể làm hỏng tóc bạn. Chúng tôi khuyên bạn nên tránh sử dụng liên tục mức nhiệt độ này và chỉ sử dụng khi tóc ở tình trạng phù hợp.
- Sau khi bật, máy duỗi tóc đạt nhiệt độ vận hành (khoảng 100 °C) sau khoảng 30 giây.

## Sử dụng máy duỗi tóc

Trước khi sử dụng, xác nhận rằng Đèn đặt nhiệt độ đã dừng nhấp nháy và sáng lên.

### Duỗi tóc

#### 1 Giữ một bó tóc có bề rộng khoảng 5 cm.

- Không giữ quá nhiều tóc vì như vậy có thể làm khó duỗi tóc.

#### 2 Kẹp bó tóc ở chính giữa Tám là.

- Dùng hai tay và giữ cả hai Đầu tám ép để duỗi tóc xoắn.
- Không dùng lực quá mạnh vì làm vậy có thể khiến chân tóc bị kéo căng.

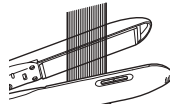

#### 3 Sau khi kẹp tóc, di chuyển máy sấy tóc thẳng về phía ngọn tóc.

- Di chuyển máy duỗi tóc từ từ (với tốc độ chậm hơn khi chải bình thường).
- Lặp lại lần lượt, bắt đầu từ phần dưới của bó tóc.
- Khi kẹp tóc, không giữ máy duỗi tóc ở cùng một vị trí.

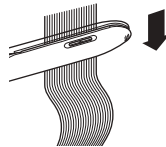

#### 4 Sau khi sử dụng, nhấn Công tắc nguồn để tắt máy duỗi tóc.

- Vui lòng xác nhận rằng cả nanoe™ và đèn đặt nhiệt độ đều tắt.

#### ► Ghi chú

- Sau khi duỗi thẳng, tạo kiểu tóc bằng kem, sáp dưỡng tóc, v.v.
- Tránh sử dụng sản phẩm tạo kiểu dễ cháy vì chúng có thể tạo ra khí khi nóng lên.

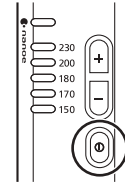

## Sau khi sử dụng

#### 1 Rút phích cắm ra khỏi ổ cắm điện.

#### 2 Đóng Tám là bằng Chốt mồi/đóng để cất giữ.

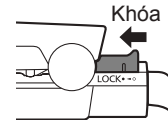

## Lau chùi

Lau chùi máy duỗi tóc sau khi máy đã nguội và đã rút phích cắm ra khỏi ổ cắm điện dành cho gia đình.

### Lau chùi đầu phun nanoe™

- Lau chùi Đầu phun nanoe™ khoảng mỗi tháng một lần.
- Hoạt động bảo dưỡng này giúp máy duỗi tóc duy trì mức nanoe™ đã tạo trong một thời gian dài.

**1** Đóng Tắt là bằng Chốt mờ/đóng.

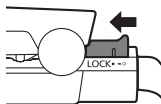

**2** Đưa "chổi vệ sinh" vào phần đế, về phía phần kim loại (a) trong Đầu phun nanoe™.

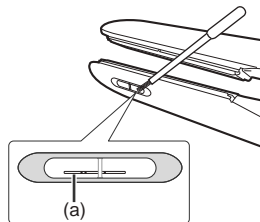

**3** Chà phần kim loại qua lại bằng chổi 10 lần. (Đầu phun nanoe™ nằm trên cả hai phía.)

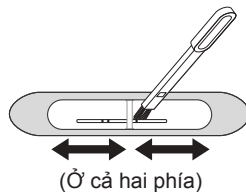

## Lau chùi máy duỗi tóc

- Khi bộ phận này bị bẩn hoặc sản phẩm tạo kiểu, v.v. dính vào bộ phận này, vui lòng ngâm giẻ vào nước xà phòng, vắt giẻ và lau sạch bộ phận.
- Không sử dụng cồn, chất tẩy rửa móng hoặc chất tẩy rửa (xà phòng rửa tay dạng lỏng, v.v). Làm như vậy có thể gây nứt hoặc làm mất màu bề mặt của máy duỗi tóc.

## Khắc phục sự cố

Sự cố	Nguyên nhân phỏng đoán	Hành động
<ul style="list-style-type: none"> <li>Các tia lửa được tạo ra bên trong Đầu phun nanoe™.</li> <li>Đầu phun nanoe™ phát ra tiếng ồn (tiếng tanh tách).</li> </ul>	▶ Bụi, sản phẩm tạo kiểu, v.v. dính vào phần hình đầu kim nơi nanoe™ được tạo.	▶ Vệ sinh Đầu phun nanoe™ để loại bỏ mọi chất bám dính.
Khi nhiệt độ được đặt thành [230], [200] hoặc [180], đèn sẽ nhấp nháy lần lượt giữa 230 °C, 200 °C hoặc 180 °C và 170 °C.	▶ Máy ở chế độ chờ.	▶ Khi tiếp tục sử dụng, nhấn công tắc đặt nhiệt độ [+] hoặc [-] và đưa thiết lập nhiệt độ về 230 °C, 200 °C hoặc 180 °C.
Tất cả đèn đặt nhiệt độ liên tục nhấp nháy.		▶ Vui lòng yêu cầu kiểm tra hoặc sửa chữa từ nơi mua hàng.
Cần thời gian để đạt nhiệt độ vận hành.	▶ Thời gian đạt nhiệt độ vận hành (khoảng 100 °C) sẽ khác nhau tùy vào khu vực. 100 - 120 V: khoảng 30 giây 220 - 240 V: khoảng 30 giây	

Tiếng Việt

Nếu vẫn không khắc phục được sự cố, hãy liên hệ với cửa hàng nơi bạn mua thiết bị hoặc trung tâm dịch vụ được Panasonic ủy quyền sửa chữa.

## Thông số kỹ thuật

Nguồn điện	100 - 120 V~ 50 - 60 Hz	220 - 240 V~ 50 - 60 Hz
Mức tiêu thụ điện	38 W	

Lượng tiêu thụ điện được xác định là giá trị trung bình cộng của công suất đầu vào diễn ra trong một khoảng thời gian đại diện. Sản phẩm này chỉ dành cho mục đích sử dụng tại nhà.

# Panasonic®

## Petunjuk Pengoperasian Pelurus Rambut (Rumah Tangga) Model No. EH-HS99

### Isi

<b>Petunjuk keselamatan .....</b>	<b>54</b>	<b>Menggunakan pelurus rambut .....</b>	<b>62</b>
<b>Pengenalan alat .....</b>	<b>58</b>	<b>Setelah penggunaan .....</b>	<b>62</b>
<b>Tentang sistem kontrol suhu.....</b>	<b>59</b>	<b>Pembersihan .....</b>	<b>63</b>
<b>Tentang nanoe™.....</b>	<b>59</b>	<b>Pemecahan masalah .....</b>	<b>64</b>
<b>Kiat untuk mendapatkan hasil rambut lurus terbaik .....</b>	<b>60</b>	<b>Spesifikasi.....</b>	<b>64</b>
<b>Sebelum penggunaan .....</b>	<b>61</b>		

Terima kasih telah membeli produk Panasonic ini.

**Sebelum mengoperasikan unit ini, harap baca seluruh petunjuk dan simpan petunjuk ini untuk digunakan kembali sewaktu-waktu.**

nanoe™ adalah merek dagang dari Panasonic Corporation.  
nanoe™ adalah partikel ion berukuran nano yang dilapisi dengan partikel air.

## Petunjuk keselamatan

Untuk mencegah kecelakaan yang mengakibatkan cedera badan, meninggal dunia, tersengat listrik, kebakaran, dan kerusakan pada properti, selalu perhatikan peringatan untuk keselamatan berikut.

### Keterangan simbol

Simbol berikut ini digunakan untuk menggolongkan dan menjelaskan tingkat bahaya, cedera badan, dan kerusakan properti yang ditimbulkan apabila tanda petunjuk diabaikan dan penggunaan yang tidak semestinya dilakukan.



## PERINGATAN

Menunjukkan potensi bahaya yang dapat berakibat pada cedera parah atau kematian.



## PERHATIAN

Menunjukkan bahaya yang dapat berakibat pada cedera ringan atau kerusakan harta benda.

Simbol berikut digunakan untuk menggolongkan dan menjelaskan jenis petunjuk yang harus diperhatikan.



Simbol ini digunakan untuk memberi tahu pengguna mengenai prosedur pengoperasian tertentu yang tidak boleh dilakukan.



Simbol ini digunakan untuk memberi tahu pengguna mengenai prosedur pengoperasian tertentu yang harus diikuti untuk mengoperasikan alat ini secara aman.

Ilustrasi dalam ‘Petunjuk keselamatan’ dapat berbeda dengan produk sebenarnya.



## PERINGATAN



**Jangan simpan dalam jangkauan anak-anak atau balita.**

**Jangan biarkan mereka menggunakan alat ini.**

- Jika diabaikan dapat menyebabkan luka bakar, sengatan listrik, atau cedera.



**Jangan memodifikasi, membongkar, atau memperbaiki.**

- Jika diabaikan dapat memicu api atau cedera akibat pengoperasian yang tidak normal.

Hubungi pusat servis resmi untuk perbaikan.



**Jangan gunakan dengan stopkontak atau kabel melebihi nilai daya yang ditetapkan.**

- Daya berlebih karena menyambungkan terlalu banyak konektor ke satu stopkontak dapat mengakibatkan kebakaran atau kepanasan.



**Jangan merusak atau memodifikasi, atau menekuk, menarik, atau memilin kabel terlalu kuat.**

**Selain itu, jangan meletakkan benda berat di atas kabel atau menghimpit kabel.**

- Jika dilakukan dapat menyebabkan sengatan listrik atau kebakaran karena hubungan pendek.



**Jangan gunakan dengan kabel dibundel.**

- Jika diabaikan dapat mengakibatkan kebakaran atau sengatan listrik.

**Jangan membelitkan kabel pada badan alat saat menyimpan.**



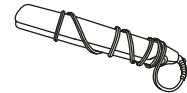



- Jika diabaikan dapat menyebabkan kawat di dalam kabel terputus dan ketika dialiri arus akan terjadi hubung singkat yang mengakibatkan sengatan listrik atau kebakaran.



**Jangan gunakan bila konektor atau kabel rusak atau panas.**

- Jika diabaikan dapat mengakibatkan terbakar, sengatan listrik, atau kebakaran karena hubung singkat.

## PERINGATAN

-  **Jangan gunakan alat jika konektornya terpasang longgar di dalam stopkontak.**
  - Jika diabaikan dapat mengakibatkan terbakar, sengatan listrik, atau kebakaran karena hubung singkat.
-  **Jangan menghubungkan atau melepaskan konektor ke stopkontak dengan tangan basah.**
  - Jika diabaikan dapat mengakibatkan tersengat listrik atau cedera.
-  **Jangan gunakan dengan tangan basah.**
  - Jika dilakukan dapat menyebabkan sengatan listrik atau kebakaran karena hubungan pendek.
-  **Jangan tinggalkan alat yang terhubung ke stopkontak atau selagi Plat Besi masih panas sehabis digunakan.**
  - Jika diabaikan dapat mengakibatkan kebakaran, terbakar, atau merusak warna atau bentuk benda di dekatnya.
-  **Jangan letakkan alat di kamar mandi atau di ruangan yang sangat lembap. Selain itu, jangan letakkan di tempat yang mudah terkena tumpahan air (seperti di atas kotak riasan).**
  - Jika dilakukan dapat mengakibatkan sengatan listrik atau kebakaran.
-  **Jangan gunakan alat di dekat bahan yang mudah terbakar (seperti alkohol, bensin, tiner, semprotan, produk perawatan rambut, penghilang cat kuku).**
  - Jika diabaikan dapat mengakibatkan ledakan atau kebakaran.
-  **Jangan menyemprotkan pengeras rambut (hair spray) atau produk rambut yang mengandung bahan mudah terbakar ke badan alat atau rambut saat menggunakan alat.**
  - Jika diabaikan dapat menyebabkan kebakaran, sengatan listrik, atau luka bakar.

**Jangan rendam alat ke dalam air.**

**Jangan gunakan alat ini di dekat air.**



**Jangan gunakan alat ini di dekat bak mandi, pancuran, bak cuci, atau wadah berisi air.**

- Jika dilakukan dapat mengakibatkan sengatan listrik atau kebakaran.



**Simbol ini pada alat berarti “Jangan gunakan alat ini di dekat air”.**

**Jangan menghalangi atau memasukkan benda asing seperti tusuk rambut ke Lubang keluar nanoe™.**

- Jika diabaikan dapat menyebabkan kebakaran, sengatan listrik, atau luka bakar.

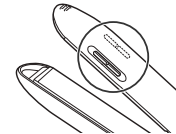

**Segera hentikan penggunaan dan lepaskan konektor jika terdapat ketidaknormalan atau gangguan fungsi.**

- Jika diabaikan dapat menyebabkan kebakaran, sengatan listrik, atau cedera.



**<Masalah ketidaknormalan atau gangguan fungsi>**

• **Unit utama kadang-kadang berhenti sendiri, atau kabel atau konektor panas tidak normal.**

• **Unit utama berubah bentuk atau tercium bau terbakar.**

- Segera bawa ke pusat servis resmi untuk pemeriksaan atau perbaikan.



## PERINGATAN

Masukkan konektor seluruhnya.

Selalu pastikan bahwa alat dioperasikan pada sumber listrik yang memiliki tegangan sesuai dengan yang tertera pada alat.

- Jika diabaikan dapat menyebabkan kebakaran, sengatan listrik, atau luka bakar.

Selalu **MATIKAN Sakelar Daya** dan lepaskan konektor dari stopkontak setelah alat digunakan.

- Jika diabaikan dapat menyebabkan kebakaran atau luka bakar.

Bersihkan konektor secara teratur untuk mencegah akumulasi debu.

- Jika diabaikan dapat mengakibatkan kebakaran karena kerusakan insulasi oleh kelembapan.

Lepaskan konektor dan seka dengan kain kering.

Setelah menggunakan alat di kamar mandi, cabut konektornya karena di dekat air ada risiko bahaya meski alat sudah dimatikan.

- Jika diabaikan dapat mengakibatkan kecelakaan atau cedera.

Untuk perlindungan tambahan, perangkat arus sisa (RCD/*residual current device*) yang memiliki nilai arus pengoperasian residu maksimum 30 mA disarankan untuk dipasang dalam sirkuit listrik di kamar mandi. Pastikan tentang hal ini dengan instalatur listrik Anda.

- Jika diabaikan dapat mengakibatkan kecelakaan atau cedera.

Alat ini tidak untuk digunakan oleh orang (termasuk anak-anak) dengan keterbatasan kemampuan fisik, indera, dan mental, atau kurang pengalaman dan pengetahuan, kecuali telah diberi arahan atau petunjuk cara menggunakan alat oleh orang yang bertanggung jawab atas keselamatan mereka. Anak-anak harus diawasi agar tidak bermain dengan alat ini.

- Jika diabaikan dapat mengakibatkan kecelakaan atau cedera.

Jika kabel suplai rusak, penggantian kabel harus dilakukan oleh produsen, pusat servis resmi, atau orang yang berkompeten untuk menghindari bahaya.

- Jika diabaikan dapat mengakibatkan kecelakaan atau cedera.



## PERHATIAN

Jangan simpan kabel dalam kondisi terpilin.

- Jika diabaikan dapat menyebabkan kawat di dalam kabel terputus dan ketika dialiri arus akan terjadi hubung singkat yang mengakibatkan sengatan listrik atau kebakaran.

Jangan menjatuhkan atau mengguncang alat.

- Jika diabaikan dapat mengakibatkan sengatan listrik atau menimbulkan percikan api.

Jangan digunakan pada bayi.

- Jika diabaikan dapat mengakibatkan luka bakar.



## PERHATIAN

**Jangan sentuh area arsir ketika sedang atau sehabis menggunakan karena area tersebut panas.**

- Jika diabaikan dapat mengakibatkan luka bakar.

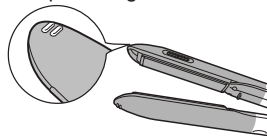

 **Jangan biarkan bagian panas menyentuh kulit (telinga, dahi, leher, dll.).**

- Jika diabaikan dapat mengakibatkan luka bakar.

 **Jangan membuka paksa Pelat Pres.**

- Jika diabaikan dapat mengakibatkan luka bakar.

 **Jangan gunakan alat dengan cairan pengeriting permanen yang dipakaikan ke rambut.**

- Jika diabaikan dapat mengakibatkan masalah rambut atau kulit.

 **Jangan gunakan alat untuk tujuan selain dari perawatan rambut Anda sendiri. (Jangan gunakan pada bintang piraan, dll.)**

- Jika diabaikan dapat mengakibatkan luka bakar.

 **Jangan menggunakan perangkat pada bundel rambut yang sama lebih dari 2 kali.**

- Melakukan ini bisa membakar atau merusak rambut Anda.

**Cabut steker dari stopkontak rumah setelah digunakan.**



- Jika tidak, dapat menyebabkan kejutan listrik atau kebakaran akibat kebocoran listrik karena rusaknya insulasi.

**Pegang badan alat sedemikian sehingga jari tidak menyentuh area arsir selama penggunaan.**

- Jika diabaikan jari Anda dapat terjepit dan mengakibatkan cedera.

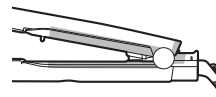

**Cabut steker dengan memegang badan steker, bukan dengan menarik kabelnya.**



- Tindakan sebaliknya salah dapat menyebabkan kabel putus, dan bisa menyebabkan luka bakar, sengatan listrik, atau kebakaran karena korsleting.

**Geser perangkat ke bawah pada keseluruhan panjang rambut tanpa berhenti.**

**Gunakan perangkat hanya pada rambut yang bersih, kering, dan bebas kusut.**



**Suhu penggunaan yang dianjurkan tergantung pada masing-masing jenis kondisi rambut. (lihat halaman 61)**

- Melakukan sebaliknya bisa membakar atau merusak rambut Anda.

### ► Perhatian

- Penataan hanya dapat bertahan 1 hari. Rambut akan kembali ke keadaan normal setelah keramas.
- Efektivitas nanoe™ dan pelurusan rambut dapat berbeda-beda pada orang yang berbeda.

## Pengenalan alat

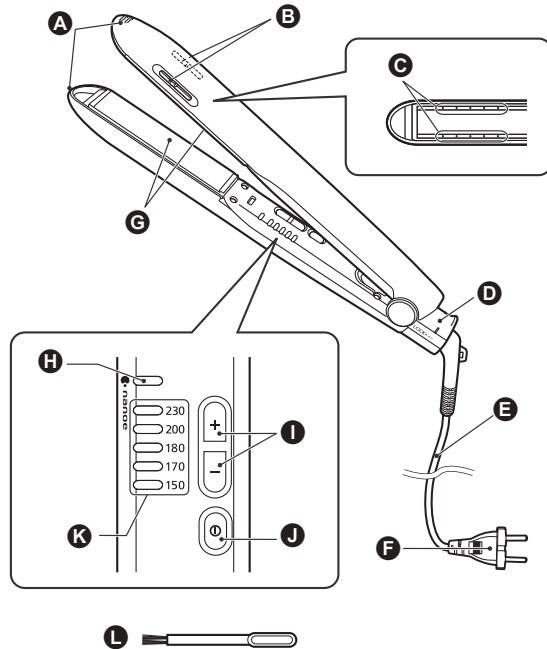

- A** Ujung Plat Pres
- B** Lubang keluar nanoe™
- C** Lubang Masuk Uap
- D** Kunci Buka/Tutup
- E** Kabel
- F** Konektor  
(Bentuk konektor berbeda-beda tergantung negara.)
- G** Plat Besi
- H** Lampu nanoe™
- I** Sakelar Pengaturan Suhu
- J** Sakelar Daya
- K** Lampu Pengaturan Suhu

### Aksesori

- L** Sikat Pembersih (untuk Lubang keluar nanoe™)

### Tentang kunci Buka/Tutup

Geser kunci Buka/Tutup (area gelap) untuk mengunci dan membuka kunci.

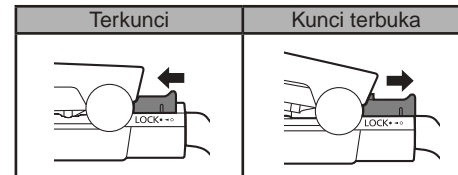

### ► Perhatian

- Jangan mencoba membuka paksa bila terkunci. Tindakan demikian dapat merusak produk.

## Tentang sistem kontrol suhu

### Mode siaga

Jika pengaturan suhu ada pada 230 °C, 200 °C, atau 180 °C dan pelurus rambut dibiarkan tidak digunakan selama sekitar 10 menit, suhu akan turun secara otomatis ke 170 °C.

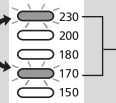

Lampu indikator akan berkedip bergantian antara 230 °C, 200 °C, atau 180 °C dan 170 °C



Setelah pelurus rambut digunakan lagi, atau sakelar pengaturan suhu [-] atau [+] ditekan, suhu akan kembali ke 230 °C, 200 °C, atau 180 °C.

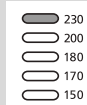
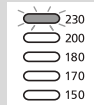

Lampu 230 °C, 200 °C, atau 180 °C akan berkedip kemudian menyala terus.  
(Bergantung pada penggunaan, lampu dapat menyala tanpa berkedip-kedip).

### ► Perhatian

- Saat menggunakan alat ini tempatkan rambut di tengah plat besi. (Jika rambut ditempatkan di ujung plat besi, pelurus rambut mungkin tidak bisa mendeteksinya saat sedang digunakan.)

### Fungsi MATI otomatis

Unit ini akan secara otomatis mati setelah 60 menit berlalu sejak dimulainya penggunaan. Aliran dayanya akan mati meskipun Anda sedang menggunakan unit ini, jadi bila ini terjadi, hidupkan kembali dayanya. Setelah menggunakan unit ini, meskipun Anda lupa untuk mematikan dayanya, setelah 60 menit berlalu, unit ini akan secara otomatis mati.

## Tentang nanoe™

### Apa itu nanoe™?

nanoe™ adalah partikel ion yang diselubungi air dan tidak dapat dilihat dengan mata telanjang. Karena nanoe™ dihasilkan dengan mengumpulkan air dalam udara, dalam beberapa keadaan mungkin akan sulit untuk menghasilkannya tergantung pada lingkungannya. Ini karena fakta bahwa air dalam udara sulit dikumpulkan ketika suhu dan tingkat kelembapan rendah. Ini adalah saat ketika ion negatif dihasilkan.

(metode pembuatan nanoe™ dan ion negatif: Pelepasan tegangan tinggi)

### Bagaimana nanoe™ bekerja

Pada umumnya rambut memiliki sifat-sifat yang membuatnya mudah memiliki muatan listrik positif. Sifat ini menarik nanoe™ yang bermuatan negatif kuat, yang memasuki rambut dengan uap air. Selanjutnya, nanoe™ akan membuat rambut sedikit asam, kutikula mengencang, dan menjaga kekuatan, kelenturan, serta kesehatan rambut Anda.

### ► Perhatian

- Anda mungkin akan mencium bau khas ketika menggunakan alat ini. Hal ini disebabkan oleh ozon yang dihasilkannya dan ini tidak berbahaya bagi tubuh manusia.
- Suara bising yang mendengung berasal dari Lubang keluar nanoe™, tetapi ini adalah suara nanoe™ yang sedang dilepaskan dan bukan merupakan kegagalan fungsi.



### Kiat untuk mendapatkan hasil rambut lurus terbaik

- 1** Sisir rambut Anda untuk memastikannya jatuh ke arah yang sama.
- 2** Gelung dan jepit untuk menahan rambut Anda dengan urutan seperti yang diperlihatkan dalam ilustrasi.
  - Jika rambut Anda tebal, pisahkan rambut menjadi bagian-bagian sehingga akan mempermudah menatanya.
- 3** Lakukan latihan tanpa menghidupkan alat.
  - Lakukan latihan tanpa menghidupkan alat sampai Anda terbiasa.

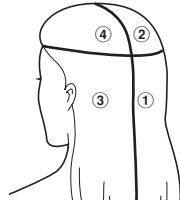

### Urutan penataan rambut

Mulai lakukan penataan rambut dari bawah di bagian belakang kepala dengan urutan ① ke ② [③ ke ④ juga].

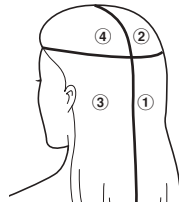

### Jenis rambut dan panduan pelurusan

Efek pelurusan rambut dapat berbeda pada masing-masing individu tergantung kekeritingan dan jenis rambut.

Rambut yang sulit diluruskan    Rambut kasar, rambut kusut

### Produk pelurus rambut

- Jangan gunakan pelurus rambut pada rambut yang baru dipakaikan cairan pelurus tahan lama. Jika diabaikan dapat merusak rambut. (Pelurus rambut dapat digunakan 3-4 hari setelah pemakaian cairan pelurus tahan lama. Pelurus rambut dapat juga digunakan 3-4 hari setelah perawatan rambut di salon.)

### Produk pewarna

- Bahan pewarna rambut menyebabkan stres pada rambut. Setelah pewarnaan rambut, tunggu 2 atau 3 hari sebelum menggunakan pelurus rambut. Jika menggunakan pewarna temporer, bilas dan keringkan rambut sebelum menggunakan pelurus rambut.
- Biarkan rambut beberapa lama agar warna menetap. Bahan pewarna temporer dapat mengotori pelurus rambut jika tidak segera dibersihkan seluruhnya. Lagi pula, rambut tidak dapat diluruskan saat basah.

## Sebelum penggunaan

### Memanaskan plat besi

#### 1 Lepaskan Kunci Buka/Tutup

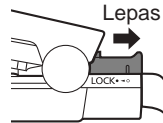

#### 2 Colokkan steker ke stopkontak.

#### 3 Tekan Sakelar Daya untuk menghidupkan pelurus rambut.

- Lampu nanoe™ menyala.
- Pastikan bahwa Lampu Pengaturan Suhu untuk 150 berkedip.

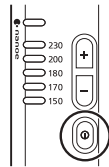

#### ► Perhatian

- Jangan gunakan pelurus rambut jika semua Lampu Pengaturan Suhu berkedip.

#### 4 Tetapkan suhu dengan menggunakan Sakelar Pengaturan Suhu sesuai dengan karakteristik dan kondisi rambut Anda.

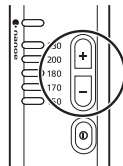

- Ketika Anda menggunakan pelurus rambut untuk pertama kalinya, pastikan untuk menetapkan suhu ke 150 °C.

- Suhu dinaikkan dengan menggunakan [+] dan diturunkan dengan menggunakan [-] pada Sakelar Pengaturan Suhu.

Indikator	Suhu	Jenis rambut	Kondisi rambut	
	230	Sekitar 230 °C	Bergelombang	Tidak terlalu rusak
	200	Sekitar 200 °C	↕	↕
	180	Sekitar 180 °C		
	170	Sekitar 170 °C	↕	↕
	150	Sekitar 150 °C		

- Pastikan bahwa Lampu Pengaturan Suhu berubah.
- Ketika Lampu Pengaturan Suhu yang dipilih berhenti berkedip (dan menyala), pelurus rambut sudah mencapai suhu yang dipilih.  
(Harap perhatikan bahwa waktu yang dibutuhkan untuk mencapai suhu operasi dapat berbeda-beda tergantung pada lingkungan penggunaan.)

#### ► Perhatian

- Tingkat suhu lebih dari 200 itu tinggi dan dapat merusak rambut Anda.  
Kami menganjurkan agar Anda menghindari penggunaan berkepanjangan yang terus-menerus pada tingkat ini, dan hanya menggunakannya jika rambut Anda berada dalam kondisi yang sesuai.
- Setelah dihidupkan, pelurus rambut mencapai suhu pengoperasian (sekitar 100°C) setelah sekitar 30 detik.

## Menggunakan pelurus rambut

Sebelum menggunakan, pastikan bahwa Lampu Pengaturan Suhu telah berhenti berkedip dan telah menyala.

### Pelurusan rambut

#### 1 Pegang segelung rambut dengan lebar sekitar 5 cm.

- Jangan mengambil terlalu banyak rambut karena dapat menyulitkan dalam meluruskan rambut.

#### 2 Jepit gelungan rambut di tengah Plat Besi.

- Gunakan kedua tangan dan tahan kedua Ujung Plat Pres untuk meluruskan rambut keriting.
- Jangan menggunakan tenaga berlebihan karena tindakan demikian dapat menimbulkan ketegangan pada ujung rambut.

#### 3 Dengan rambut diklem, gerakkan pelurus rambut lurus ke arah ujung rambut.

- Gerakkan pelurus rambut dengan perlahan (lebih lambat daripada penyisiran biasa).
- Ulangi bergantian, dimulai dari bagian bawah gelungan rambut.
- Bila rambut diklem, jangan pegang pelurus rambut dalam posisi yang sama.

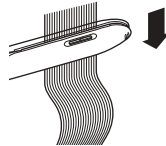
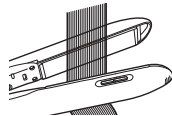

#### 4 Sesudah digunakan, tekan Sakelar Daya untuk mematikan pelurus rambut.

- Pastikan bahwa kedua lampu pengaturan suhu dan nanoe™ sudah mati.

##### ► Perhatian

- Setelah meluruskan, tata rambut Anda menggunakan krim rambut, wax, dll.
- Hindari menggunakan produk penataan rambut yang mudah menyala, karena produk tersebut dapat menghasilkan gas saat dipanaskan.

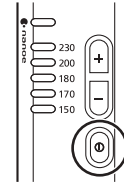

## Setelah penggunaan

#### 1 Cabut steker dari stopkontak.

#### 2 Matikan Plat Besi dengan Kunci Buka/Tutup untuk menyimpannya.

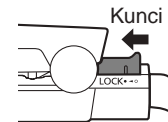

## Pembersihan

Bersihkan pelurus rambut setelah menjadi dingin dan dengan steker dicabut dari stopkontak listrik.

### Membersihkan lubang keluar nanoe™

- Bersihkan Lubang keluar nanoe™ kira-kira setiap 6 bulan.
- Dengan perawatan ini, pelurus rambut dapat mempertahankan tingkat nanoe™ yang dihasilkan dalam waktu yang lama.

**1** Matikan Plat Besi dengan Kunci Buka/Tutup.

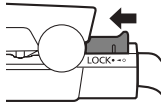

**2** Masukkan “sikat pembersih” ke dalam alasnya, menempel pada bagian logam (a) pada Lubang keluar nanoe™.

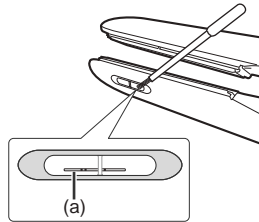

**3** Gosok bagian logam maju mundur dengan sikat 10 kali. (Lubang keluar nanoe™ berada di kedua sisi.)

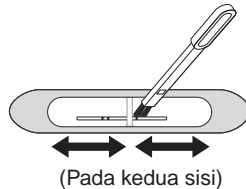

## Membersihkan pelurus rambut

- Bila unit ini menjadi kotor atau produk penataan rambut dll. menempel pada unit, rendam lap dalam air bersabun, peras, dan usapkan ke unit hingga bersih.
- Jangan gunakan alkohol, pembersih cat kuku, atau detergen (sabun tangan cair, dsb.). Tindakan demikian dapat membuat permukaan pelurus rambut retak atau berubah warna.

## Pemecahan masalah

Masalah	Kemungkinan penyebab	Tindakan
<ul style="list-style-type: none"> <li>• Keluar percikan api dari dalam Lubang keluar nanoe™.</li> <li>• Lubang keluar nanoe™ mengeluarkan bunyi (bunyi keritik).</li> </ul>	▶ Debu, produk penataan rambut, dll. menempel pada bagian berbentuk lancip tempat nanoe™ dihasilkan.	▶ Bersihkan Lubang keluar nanoe™ untuk membuang semua yang menempel.
Bila suhu diatur ke [230], [200], atau [180] lampu berkedip bergantian antara 230 °C, 200 °C, atau 180 °C dan 170 °C.	▶ Alat dalam mode siaga.	▶ Saat akan melanjutkan penggunaan, tekan sakelar pengaturan suhu [+] atau [-] dan kembalikan pengaturan suhu ke 230 °C, 200 °C, atau 180 °C.
Semua lampu pengaturan suhu tetap berkedip.		▶ Minta pemeriksaan atau perbaikan dari tempat perbaikan.
Dibutuhkan waktu untuk mencapai suhu pengoperasian.	▶ Waktu untuk mencapai suhu pengoperasian (sekitar 100 °C) berbeda-beda tergantung areanya. 100 - 120 V: sekitar 30 detik 220 - 240 V: sekitar 30 detik	

Jika masalah masih belum teratasi, hubungi toko tempat Anda membeli alat ini atau pusat servis resmi Panasonic untuk perbaikan.

## Spesifikasi

Sumber listrik	100 - 120 V~ 50 - 60 Hz	220 - 240 V~ 50 - 60 Hz
Konsumsi listrik	38 W	

Besarnya konsumsi listrik ditentukan dengan nilai rata-rata aritmatika input daya yang terjadi selama periode representatif. Produk ini dimaksudkan untuk penggunaan rumah tangga saja.









Panasonic Corporation  
<http://www.panasonic.com>  
© Panasonic Corporation 2017

® EN, TW, TH, VN, IND

Printed in Thailand  
EH9210HS996052 Y1017-11017