

Panasonic®

Operating Instructions (Household) Hair Dryer Model No. EH-NA65

English.....	3
中文	13
ไทย.....	21
Tiếng Việt	31

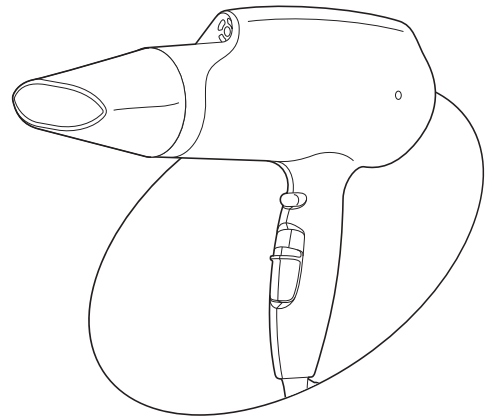

Operating Instructions
(Household) Hair Dryer
Model No. EH-NA65

Contents

Safety precautions.....	4	Maintenance of the hair dryer	9
Parts identification	7	Troubleshooting	11
How to use the hair dryer	8	Specifications	11
About nanoe™	8		

Thank you for purchasing this Panasonic product.

Before operating this unit, please read these instructions completely and save them for future use.

nanoe™ is a trademark of Panasonic Corporation.
A nanoe™ is a nano-sized ion particle coated with water particles.

Safety precautions

To reduce the risk of injury, loss of life, electric shock, fire, malfunction, and damage to equipment or property, always observe the following safety precautions.

Explanation of symbols

The following symbols are used to classify and describe the level of hazard, injury, and property damage caused when the denotation is disregarded and improper use is performed.



WARNING

Denotes a potential hazard that could result in serious injury or death.



CAUTION

Denotes a hazard that could result in minor injury.

The following symbols are used to classify and describe the type of instructions to be observed.



This symbol is used to alert users to a specific operating procedure that must not be performed.



This symbol is used to alert users to a specific operating procedure that must be followed in order to operate the unit safely.



WARNING



Do not store within the reach of children or infants. Do not let them use it.

- Doing so may cause burn, electric shock, or injury.



Never modify, disassemble, or repair.

- Doing so may cause ignition or injury due to abnormal operation.

Contact an authorized service center for repair.



Do not damage or modify, or forcefully bend, pull, or twist the cord.

Also, do not place anything heavy on or pinch the cord.

- Doing so may cause electric shock or fire due to a short circuit.



Do not use with the cord bundled.

- Doing so may cause fire or electric shock.





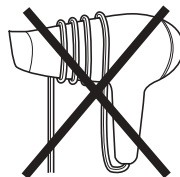



Do not wrap the cord tightly around the main body when storing.

- Doing so may cause the wire in the cord to break with the load, and may cause electric shock or fire due to a short circuit.





WARNING

-  **Do not use when the power plug or cord is damaged or hot.**
 - Doing so may cause burn, electric shock, or fire due to a short circuit.
-  **Never use the appliance if the power plug fits loosely in a household outlet.**
 - Doing so may cause burn, electric shock, or fire due to a short circuit.
-  **Do not connect or disconnect the power plug to a household outlet with a wet hand.**
 - Doing so may cause electric shock or injury.
-  **Do not use the appliance with a wet hand.**
 - Doing so may cause electric shock or fire due to a short circuit.
-  **Do not leave the area with the main switch left on.**
 - Doing so may cause fire.
-  **Do not store the appliance in a bathroom or location with high humidity. Also, do not place in a location where water may spill (such as top of a vanity).**
 - Doing so may cause electric shock or fire.
-  **Do not block, or insert hair pins or other foreign objects into the air inlet, air outlet, or nanoe™ outlet.**
 - Doing so may cause fire, electric shock, or burn.
-  **Do not use in proximity of flammable materials (such as alcohol, benzine, thinner, spray, hair care product, nail polish remover).**
 - Doing so may cause an explosion or fire.

Do not immerse the appliance in water.

Do not use this hair dryer near water.



Do not use this hair dryer near bathtubs, showers, basins or other vessels containing water.

- Doing so may cause electric shock or fire.



This symbol on the hair dryer means “Do not use this hair dryer near water”.

Immediately stop using and remove the power plug if there is an abnormality or failure.

- Failure to do so may cause fire, electric shock, or injury.

<Abnormality or failure cases>



• Air is not emitted

• Unit stops sporadically

• Interior becomes red hot and smoke is emitted

- Immediately request inspection or repair at an authorized service center.



Use the household outlet alone: do not use with an extension cord.

- Failure to do so may cause fire or electric shock.



Fully insert the power plug.

- Failure to do so may cause fire or electric shock.



Always ensure the appliance is operated on an electric power source matched to the rated voltage indicated on the appliance.

- Failure to do so may cause fire, electric shock, or burn.



WARNING



When you see sparks around the air outlet while using the hot air setting, stop use and remove the lint on the air outlet and air inlet.

- Failure to do so may cause burn or fire.



Always turn OFF the main switch and disconnect the power plug from the household outlet after use.

- Failure to do so may cause fire or burn.



Disconnect the power plug by holding onto it instead of pulling on the cord.

- Failure to do so may cause the wire in the cord to break, and may cause burn, electric shock, or fire due to a short circuit.



Regularly clean the power plug to prevent dust from accumulating.

- Failure to do so may cause fire due to insulation failure caused by humidity.

Disconnect the power plug and wipe with a dry cloth.



When the hair dryer is used in a bathroom, unplug it after use since the proximity of water presents a hazard even when the hair dryer is switched off.

- Failure to do so may cause an accident or injury.



For additional protection, the installation of a residual current device (RCD) having a rated residual operating current not exceeding 30 mA is advisable in the electrical circuit supplying the bathroom. Ask your installer for advice.

- Failure to do so may cause an accident or injury.



This appliance is not intended for use by persons (including children) with reduced physical, sensory or mental capabilities, or lack of experience and knowledge, unless they have been given supervision or instruction concerning use of the appliance by a person responsible for their safety. Children should be supervised to ensure that they do not play with the appliance.

- Failure to do so may cause an accident or injury.



If the supply cord is damaged, it must be replaced by the manufacturer, its service agent, or similarly qualified persons in order to avoid a hazard.

- Failure to do so may cause an accident or injury.



CAUTION

Do not store the cord in a twisted state.



- Doing so may cause the wire in the cord to break with the load, and may cause electric shock or fire due to a short circuit.



Do not drop or subject to shock.

- Doing so may cause electric shock or ignition.



Do not use with the air inlet damaged.

- Your hair may get dangled in the air inlet, which could damage the hair.



Do not touch the air outlet, set nozzle, quick-dry nozzle, and diffuser, which will become very hot.

- Doing so may cause burn.



Do not use on children or infants.

- Doing so may cause burn.



CAUTION



Never use the hair dryer with the filter removed.

- Your hair may get dangled in the air inlet, which could damage the hair.



Do not wash the filter in water.

- Doing so may cause fire or electric shock.



Be careful about where you point the hair dryer, and be sure to keep your hair at least 10 cm away from the air inlet.

- Your hair may get dangled in the air inlet, which could damage the hair.



Please keep a distance of over 3 cm between the air outlet and your hair.

- Failure to do so may result in your hair being burned.



Only use for drying or styling human hair. (Do not use on pets, or to dry clothing, shoes, etc.)

- Failure to do so may cause fire or burn.

► Notes

- This hair dryer is equipped with an automatic overheating protective device. If the hair dryer overheats, it will switch to cool air mode. Switch off the hair dryer and unplug it from the household outlet. Allow it to cool down for a few minutes before using it again. Check that no fluff, hair etc. is in the air inlets and outlets before switching it on again.
- You may notice a characteristic odor when using this hair dryer. This is caused by the ozone it generates and is not harmful to the human body.

Parts identification

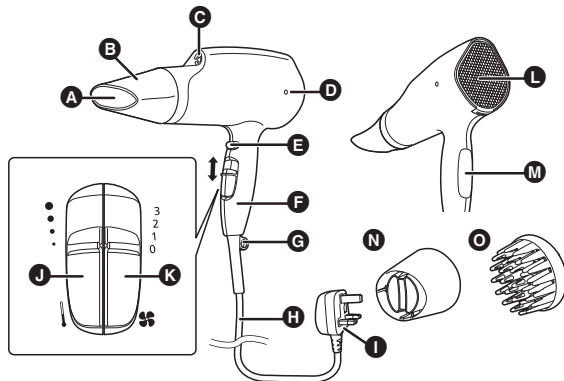

- A** Air outlet
- B** Set nozzle
- C** nanoe™ outlet
- D** nanoe™ lamp
- E** Cool-shot button
- F** Handle
- G** Ring for hanging
- H** Cord
- I** Power plug
(The shape of the power plug differs depending on the area.)
- J** Temperature selector (|)
 - : Hot (Hot air)
 - : Warm (Warm air)
- : Healthy (Mild air)
- : Cool (Cool air)
- K** Main switch (|)
 - 3: Turbo (Very strong airflow)
 - 2: Dry (Strong airflow)
 - 1: Set (Gentle airflow)
 - 0: Off
- L** Air inlet
- M** nanoe™ charge panel
- N** Quick-dry nozzle
- O** Diffuser

► Quick-dry nozzle

For drying hair quickly

Attach the quick-dry nozzle so this air outlet is vertical.

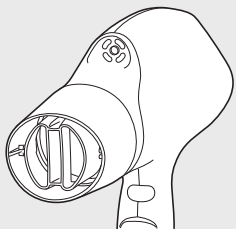

► Set nozzle

For precise styling

► Diffuser

For creating full-bodied hair with lots of volume and styling

How to use the hair dryer

Always check that the filter is securely attached before using.

- 1 Select the temperature of the airflow with the temperature selector (Ⓙ).
- 2 Select the intensity of the airflow with the main switch (Ⓚ).

► Notes

- The air remains cool while the cool-shot button is held down.
- nanoe™ is produced when the main switch (Ⓚ) is set to position 1 to 3.
- nanoe™ is invisible to the naked eye.
- If you are worried about hair damage, set the switch to “1: Set (Gentle airflow)” before use.

- Drops of water may blow out of the nanoe™ outlet (Ⓒ) during use, but this is not a malfunction.
- A humming noise may come out of the nanoe™ outlet (Ⓒ), but this is the sound of nanoe™ being discharged and is not a malfunction.
- The effects of nanoe™ might not be felt by the following people. People with crimped hair, strong curly hair, very smooth hair, short hair, or who have had a hair straightening perm in the last three or four months.

About nanoe™

What is nanoe™?

(nanoe™ generation method: High-voltage discharge)
nanoe™ is charged fine water particles, generated by applying high voltage in order to split water. Its diameter is smaller than 1/100 of steam, and it cannot be seen with the naked eye. Since nanoe™ is generated by collecting water in the air, it may be difficult to generate in certain cases depending on the environment.

(It is harder to collect water in the air when it is cold and humidity is low.)

How nanoe™ works

Generally hair has properties which make it easy to become positively charged with electricity. These properties attract strongly negatively charged nanoe™ which penetrates the hair with moisture. Furthermore, they make the hair slightly acidic, tighten cuticles and keep your hair strong, elastic and healthy.

nanoe™ charge panel

When nanoe™ continues to strike hair, hair becomes negatively charged. As a result, the nanoe™ and negatively charged hair repel each other, making it difficult for nanoe™ to reach hair.

With the nanoe™ Charge System, by just gripping the panel together with the handle, the negative charge accumulated on hair is released.

Because of this, nanoe™ continues to penetrate into hair, supplying moisture and thoroughly moistening down to the tips of hair.

Maintenance of the hair dryer

- Make sure to turn OFF the main switch and disconnect the power plug from the household outlet. (Except when performing maintenance on the air outlet)

Maintaining the hair dryer

Clean the housing only with a soft cloth slightly dampened with tap water or soapy tap water.

► Notes

- Do not use thinner, benzene, alcohol or other chemicals.
 - Doing so may cause malfunction, cracking/discoloration of parts etc.
- Leaving the hair dryer with hair products or makeup still adhered to the handle or body may degrade the plastic, causing discoloration or cracking, and malfunction.

Maintaining the nanoe™ outlet

- Use commercially available cotton swabs. (We recommend the thin cotton swabs made for use with babies.)
- This maintenance allows the hair dryer to sustain the generated level of nanoe™ over a long period.

1. Dampen the end of the cotton swab with tap water.
2. A needle portion is located deep within the nanoe™ outlet. Using the swab, rub this portion gently about 5 times.

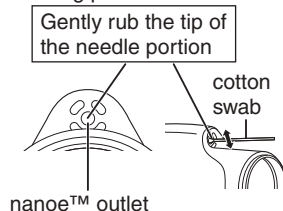

Maintaining the filter

- At least once a month, when dust etc. has built up, detach the filter from the hair dryer and remove the dust etc. using a toothbrush or vacuum cleaner.
 - Use a commercially available toothbrush.
1. Pull on the catch on the bottom side of the filter to detach.

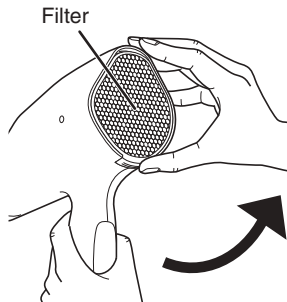

2. Remove any dust etc. adhered to the filter or air inlet.
 - Remove the dust etc. adhered to the outside of the filter using a vacuum cleaner. If this does not remove the dust, use the thick part of your fingers to push the dust etc. through the fine mesh on the internal side towards the metal mesh on the external side, and scrub away carefully with a toothbrush.
 - Using the toothbrush, carefully scrub away any dust etc. from the internal side of the filter.
 - Using a vacuum cleaner or toothbrush, carefully remove any dust etc. adhered to the air inlet.
 - Rubbing forcefully with your nails may tear the filter, so please use a toothbrush.
3. Attach the filter securely, starting with the upper side.
 - Keep pressing until you hear a “click” from both upper and lower catches.

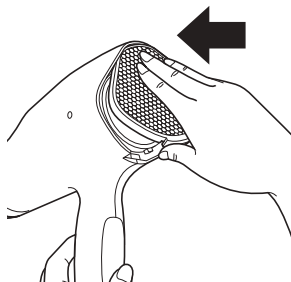

Maintaining the air outlet

- The hair dryer should be plugged into the household outlet only in case of maintenance for the air outlet.
- Use a commercially available toothbrush.
- Switch the temperature selector to “Cool” and blow away the dust etc. as you scrub with the toothbrush.
- During maintenance, do not block the air inlet with your hands etc.
- Be careful when using the hair dryer for the first time after maintenance, since it may blow out dust etc.

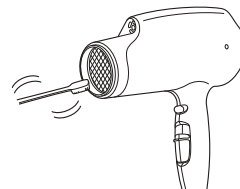

Scrub to remove any dust, hair etc. blocking the mesh.

Troubleshooting

Problem	Possible cause	Action
It switches frequently to cold air while using in "Hot" mode, or sparks can be seen within the body. (These sparks are caused by the thermostat switch, the protective device, and this is not a malfunction.)	▶ Lint has accumulated on the air inlet or air outlet. ▶ Hair or something is blocking the air inlet.	▶ Remove accumulated lint. ▶ Do not block the air inlet.
The hot air is abnormally hot.	▶	
The power plug is abnormally hot.	▶ The connection to the household outlet is loose.	▶ Use a household outlet that fits securely.
Sparks are generated inside the nanoe™ outlet.	▶ Abnormality caused by a dirty electrode (needle portion).	▶ Perform maintenance of the nanoe™ outlet.
The nanoe™ outlet emits a noise (crackling noise).	▶	▶

If the problems still cannot be solved, contact the store where you purchased the unit or a service center authorised by Panasonic for repair.

Specifications

Product name	Hair Dryer		
Product model	EH-NA65		
Power source	220 V ~ 50-60 Hz	230 V ~ 50-60 Hz	240 V ~ 50-60 Hz
Power consumption	1700 W	1850 W	2000 W
Accessories	Set nozzle, quick-dry nozzle, diffuser		

This product is intended for household use only.

目錄

安全須知.....	14	保養吹風機	18
部件說明.....	17	疑難排解.....	20
使用吹風機的方法.....	17	規格	20
有關 nanoe™	18		

感謝您購買本 Panasonic 產品。
使用本產品之前，請仔細閱讀本說明書，並妥善保存以供未來使用。

nanoe™ 為 Panasonic Corporation 的商標。
nanoe™ 是以水分子包裹的納米離子。

安全須知

為減低受傷、死亡、觸電、火警、故障、產品損壞及財物損失的風險，請務必留意以下安全須知。

符號說明

以下符號用於為危險、傷害及財物損失的級別分類和作出解釋。若不理會此等符號，不當使用本產品就可能導致所述的危險、人身傷害及財物損失。

 **警告** 表示潛在的危險可能會導致嚴重受傷或致命。

 **注意** 表示危險可導致輕微受傷。

以下符號用於分類和解釋必須留意的指示類型。

 此符號用於提示用戶，不得執行某項特定的操作程序。

 此符號用於提示用戶，必須遵從某項特定的操作程序，藉以安全操作本產品。

警告

 切勿將產品存放於兒童或幼童可觸摸的地方。請勿讓兒童或幼童使用。
- 否則可能會造成灼傷、觸電或受傷。

 切勿改裝、拆卸或修理。
- 否則可能會導致點火，或因異常操作而造成傷害。請聯絡 Panasonic 直屬服務站進行維修。

 切勿損壞、改裝、用力彎曲、拉扯或纏繞電源線。此外，切勿將重物放在電源線上或夾緊電源線。
- 否則可能會因短路而導致觸電或火警。

 切勿在電源線網綁時使用。
- 否則可能造成火警或觸電。

儲藏時，切勿將電源線緊緊纏繞住本機。
- 否則可令電源線內的電線因負荷而斷裂，並導致觸電或因短路而導致火警。

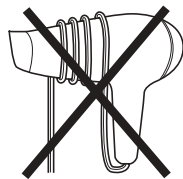

 當電源插頭或電源線已經損壞或發熱時，切勿使用。
- 否則可能會造成灼傷、觸電或因短路而導致火警。

 如果電源插頭在家用電源插座內有鬆動現象，切勿使用本產品。
- 否則可能會造成灼傷、觸電或因短路而導致火警。

警告

 切勿在手濕時將電源插頭插入家用電源插座或從插座中拔除。
- 否則可導致觸電或受傷。

 切勿在手濕時使用本產品。
- 否則可能會因短路而導致觸電或火警。

 當電源開關開啟時，切勿離開該區域。
- 否則可能造成火警。

 切勿將本產品放置在浴室或濕度很高的地方。另外，請不要放置在可能會濺到水的地方（例如，梳妝台頂部）。
- 否則可能造成觸電或火警。

 切勿堵塞或插入髮夾或其他異物到入風口、出風口或 nanoe™ 出風口。
- 否則可能造成火警、觸電或灼傷。

 切勿在有易燃物質（例如，酒精、揮發油、稀釋劑、噴霧、護髮產品、去光水）附近使用。
- 否則可能造成爆炸或火警。

 切勿將本產品浸入水中。
切勿在靠水的地方使用本吹風機。
切勿在靠近浴缸、蓮蓬頭、水盆或其他裝水的容器附近使用本吹風機。
- 否則可能造成觸電或火警。



位於吹風機上的這個符號表示「切勿在近水處使用本吹風機」。

如果出現異常或故障，請立即停止使用並拔除電源插頭。
- 否則可能會造成火警、觸電或受傷。

< 異常或故障情況 >

 • 無法送風
• 本機偶爾停止
• 內部變成火紅炙熱狀且冒煙
- 請立即將產品帶往 Panasonic 直屬服務站，以要求檢查或維修。

 請使用獨立的家用電源插座：切勿搭配延長電源線使用。
- 否則可能造成火警或觸電。

 請完全插入電源插頭。
- 否則可能造成火警或觸電。

 請務必確保在符合本產品上指定的額定電壓的電源上操作本產品。
- 否則可導致火警、觸電或灼傷。

 使用熱風設定時，如果您看到出風口處出現火花，請停止使用並清除出風口與人風口處的棉絮。
- 否則可能造成灼傷或火警。

 使用後，請務必關閉電源開關並從家用插座拔除電源插頭。
- 否則可能造成火警或灼傷。

 拔除電源插頭時，請握住插頭，不要拉扯電源線。
- 否則可能造成電源線中的電線斷裂，並導致灼傷、觸電或因短路而導致火警。

 請定期清潔電源插頭，避免灰塵堆積。
- 否則濕氣可令絕緣失效，導致火警。
請拔除電源插頭並使用乾布擦拭。

 若在浴室中使用吹風機，使用完畢後請拔下電源插頭，因為即使吹風機已經關掉，它在接近水時仍然存在危險。
- 否則可能導致意外或受傷。

警告

! 為了保護您的安全，建議您在浴室的供電電路中安裝一個額定漏電動作電流不超過 30 mA 的漏電保護開關 (RCD)。請向安裝者諮詢意見。

- 否則可能導致意外或受傷。

! 患有體能、感官或智力減退，或缺乏經歷和知識之人士 (含小孩)，在無人監護或未獲告知如何使用的情况下不得使用本產品。

請勿讓小孩使用本產品。

- 否則可能導致意外或受傷。

! 如果本機的電源線已經損壞，務必立即停止使用，並送交 Panasonic 直屬服務站進行更換。

- 否則可能導致意外或受傷。

注意

! 切勿以纏繞的方式收藏電源線。

- 否則可令電源線內的電線因負荷而斷裂，並導致觸電或因短路而導致火警。

! 切勿掉下產品或使其受到撞擊。

- 否則可能造成觸電或點火。

! 當入風口損壞時，切勿使用。

- 您的頭髮可能會在入風口處飄盪，這會讓頭髮受損。

! 切勿接觸出風口、造型吹嘴、速乾護髮吹嘴及風罩，這些部位溫度非常高。

- 否則可能造成灼傷。

! 切勿對幼童或嬰兒使用。

- 否則可能造成灼傷。

! 切勿在取下濾網後使用吹風機。

- 您的頭髮可能會在入風口處飄盪，這會讓頭髮受損。

! 切勿用水沖洗濾網。

- 否則可能造成火警或觸電。

! 小心注意自己手持吹風機的方向，並確保您的頭髮與入風口保持最少 10 cm 的距離。

- 您的頭髮可能會在入風口處飄盪，這會讓頭髮受損。

! 請將您的頭髮與出風口之間保持超過 3 cm 的距離。

- 否則可能造成您的頭髮被燒焦。

! 請僅用於吹乾或造型人類頭髮。(切勿用於寵物或吹乾衣物、烘鞋等用途)

- 否則可能造成火警或灼傷。

▶ 註

- 本吹風機配備一個自動過熱保護裝置。如果吹風機過熱，將轉換到冷風模式。請關閉吹風機，並從家用插座中拔除。等讓吹風機冷卻數分鐘後再使用。再次開啟吹風機前，請檢查入風口與出風口內無毛絮、頭髮等。
- 使用吹風機時可能會聞到一種特別的氣味。這是由吹風機產生的臭氧引起的，對人體無害。

部件說明

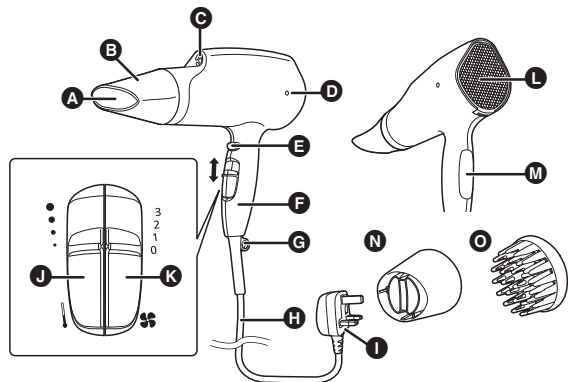

- A** 出風口
B 造型吹嘴
C nanoe™ 出風口
D nanoe™ 指示燈
E 冷風吹出按鈕
F 把手
G 掛環
H 電源線
I 電源插頭
(電源插頭的形狀視地區而異。)
- J** 溫度選擇開關 (|)
● : 熱風
● : 溫風
● : 柔風
● : 冷風
- K** 電源開關 (⏻)
3: 超強風
2: 強風
1: 柔風
0: 關
- L** 入風口
M nanoe™ 板
N 速乾護髮吹嘴
O 風罩

▶ 速乾護髮吹嘴 用於快速乾燥頭髮

請連接速乾護髮吹嘴，使該出風口成垂直。

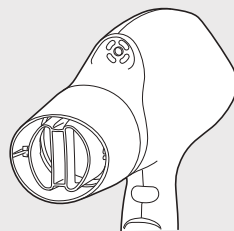

▶ 造型吹嘴 精準造型

▶ 風罩
塑造有大量髮量和造型的髮型

使用吹風機的方法

使用前請務必檢查濾網的安裝是否牢固。

1 使用溫度選擇開關 (**J**) 選擇風溫。

2 使用電源開關 (**K**) 選擇風力強度。

▶ 註

- 按住冷風吹出按鈕時，吹出的風變冷。
- 電源開關 (**K**) 設置到位置 1 至 3 時，可產生 nanoe™。
- nanoe™ 無法以肉眼看到。
- 若您擔心髮質受損，使用前請將開關調到“1: 柔風”。
- 吹風機使用期間，水滴可能會從 nanoe™ 出風口 (**C**) 吹出，但這種情況並非故障。

- nanoe™ 出風口 (●) 可能會發出嗡嗡聲響，不過這是放出 nanoe™ 時的聲音，而並非產品出現故障。
- 以下髮型的人可能感覺不到 nanoe™ 的效果：有波浪形的頭髮、牢固的捲髮、特別平順的頭髮、短髮，或三四個月前曾燙直過頭髮的人。

有關 nanoe™

甚麼是 nanoe™ ？

(產生 nanoe™ 的方法：高壓放電)

nanoe™ 是帶電的細微水分子，以高壓電將水分子分解後產生。其直徑比水氣的 1/100 還要小，因此無法以肉眼看見。由於 nanoe™ 的產生源自於空氣中的水分，因此，其能否形成取決於使用時所處的環境而定。

(在寒冷或濕度低的情況下，較難從空氣中收集水分。)

nanoe™ 如何產生作用

一般情況下，頭髮本身具有某些特性，使之容易帶上正電。這使頭髮可以強烈吸附那些隨水分進入頭髮、帶靜電的 nanoe™，進一步使頭髮呈弱酸性，緊緻頭皮，使頭髮強韌、有彈性，保持健康。

nanoe™ 板

在 nanoe™ 的持續撞擊下，頭髮也會帶上負電。因此，nanoe™ 和已帶負電的頭髮，會因帶同性電而相互排斥，使 nanoe™ 難以進入頭髮。

有了 nanoe™ 板 (把手部位)，只須緊握把手，頭髮上所積累的負電荷就會被釋放。

因此，nanoe™ 得以持續滲透到頭髮內部，為頭髮補充水分，使頭髮得以徹底滋潤，而且直達髮尖。

保養吹風機

- 請務必關閉電源開關並從家用插座拔除電源插頭。(對出風口進行保養時除外)

吹風機的保養

請以自來水或肥皂水稍微浸濕的軟布來清潔外殼。

▶ 註

- 切勿使用稀釋劑、揮發油、酒精或其他化學品。
 - 否則可能導致產品故障、部件破裂或褪色等。
- 不去除黏附在吹風機手把或機身上的髮型用品或化妝品，可能令塑料分解，導致產品褪色或破裂及導致產品故障。

nanoe™ 出風口的保養

- 使用市面上有售的棉花棒。(建議使用嬰兒適用的薄棉花棒。)
- 這項保養可使吹風機長期保持產生 nanoe™ 的水平。

1. 用清水沾濕棉花棒的前端。
2. 針頭部分在 nanoe™ 出風口的內部深處。以棉花棒在此處輕拭約 5 次。

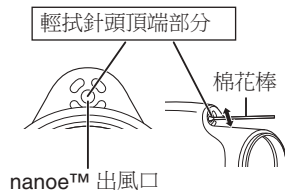

濾網的保養

- 最少每個月一次在塵埃等物體積聚時，將濾網從吹風機上拆下，並使用牙刷或吸塵機予以清除。
- 使用市售的牙刷。

1. 拉動濾網底部的固定扣，拆下濾網。

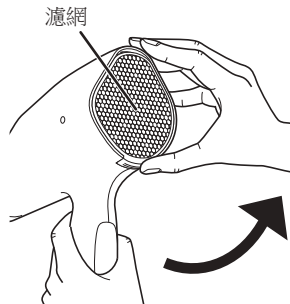

2. 清除所有黏附在濾網或入風口的塵埃等物體。
 - 使用吸塵機清除黏附在濾網外部的塵埃等物體。如果這樣仍無法清除塵埃，可使用手指較寬的部位，將塵埃等物體經由內部的精細網孔推到外部的金屬網孔，並以牙刷將其小心刷走。
 - 使用牙刷，小心把所有塵埃等物體從濾網內部刷走。
 - 使用吸塵機或牙刷，小心把黏附在入風口的所有塵埃等物體，從濾網內部清除。
 - 以指甲用力刮擦可能會撕破濾網，因此請使用牙刷。

3. 從頂部開始穩固地裝上濾網。
 - 按壓濾網，直至聽到上下兩個固定扣發出「啪」聲。

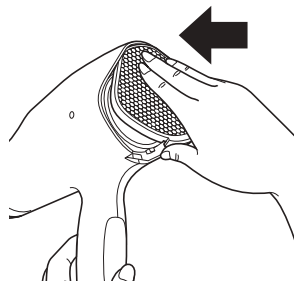

出風口的保養

- 若僅保養出風口時，才應該將吹風機插入到家用電源插座。
- 使用市售的牙刷。
- 將溫度選擇開關調到「冷風」，然後再使用牙刷刷出灰塵時將其吹走。
- 保養期間，切勿以手或其他物件阻擋入風口。
- 保養吹風機後首次使用時應多加小心，因為吹風機可能會吹出塵埃等物體。

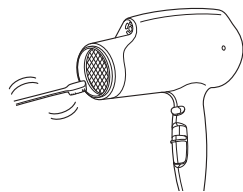

刷去塵埃、頭髮等阻擋網孔的物體。

疑難排解

問題	導致故障原因	措施
使用「熱風」模式時，如果頻繁地切換到冷風，可能會在本機內部看見火花。 (這些火花是因恆溫開關、保護裝置造成，此並非為故障。)	▶ 棉絮堆積在入風口或出風口。 ▶ 在入風口有堵塞頭髮或其他東西。	▶ 清除堆積的棉絮。 ▶ 切勿堵塞入風口。
熱風異常高溫。	▶	
電源插頭異常高溫。	▶ 與家用插座的連接鬆動。	▶ 請使用能穩固固定的家用插座。
在 nanoe™ 出風口內部產生火花。	▶	▶
nanoe™ 出風口有異音(爆裂聲)。	▶ 由於電極髒污所造成的異常(針尖部位)。	▶ 請進行 nanoe™ 出風口保養。

如果仍然無法解決問題，請與您購買本機的商店聯繫，或洽 Panasonic 直屬服務站進行維修。

規格

產品名稱	吹風機		
產品機型	EH-NA65		
電源	220 V ~ 50-60 Hz	230 V ~ 50-60 Hz	240 V ~ 50-60 Hz
消耗電量	1700 W	1850 W	2000 W
配件	造型吹嘴、速乾護髮吹嘴、風罩		

此產品只適於家居內使用。

สารบัญ

ข้อควรระวังด้านความปลอดภัย.....	22	การบำรุงรักษาเครื่องเป่าผม	27
การจำแนกส่วนต่างๆ	25	วิธีการแก้ปัญหา.....	29
วิธีใช้เครื่องเป่าผม	26	รายละเอียด.....	29
เกี่ยวกับ nanoe™	26		

ขอขอบคุณที่สั่งซื้อผลิตภัณฑ์ของ Panasonic

ก่อนใช้งานเครื่องนี้ โปรดอ่านคู่มือการใช้งานโดยละเอียดและเก็บรักษาคู่มือนี้ไว้เพื่อใช้งานในอนาคต

nanoe™ เป็นเครื่องหมายการค้าของ Panasonic Corporation
nanoe™ คือ อนุภาคประจุขนาดนาโนที่เคลือบอยู่กับอนุภาคของน้ำ

ข้อควรระวังด้านความปลอดภัย

เพื่อลดความเสี่ยงจากการบาดเจ็บ การเสียชีวิต ไฟฟ้าช็อต ไฟไหม้ การทำงานที่ผิดปกติ และความเสียหายต่ออุปกรณ์หรือทรัพย์สิน ควรศึกษาข้อควรระวังด้านความปลอดภัยต่อไปนี้เสมอ

คำอธิบายของสัญลักษณ์ต่าง ๆ

สัญลักษณ์ต่อไปนี้ใช้เพื่อจำแนกกลุ่มและอธิบายถึงระดับของอันตราย การบาดเจ็บ และความเสียหายต่อทรัพย์สินอันเนื่องมาจากการละเลยต่อคำเตือนที่ระบุไว้ และการใช้งานอย่างไม่เหมาะสม

คำเตือน

อันตรายที่อาจเกิดขึ้นนั้น อาจส่งผลให้ได้รับบาดเจ็บอย่างร้ายแรงหรือเสียชีวิตได้

ข้อควรระวัง

อันตรายที่อาจส่งผลให้ได้รับบาดเจ็บเล็กน้อย

สัญลักษณ์ต่อไปนี้ใช้เพื่อจำแนกกลุ่มและอธิบายถึงประเภทของคำแนะนำที่ต้องสังเกต



สัญลักษณ์นี้ใช้เพื่อแจ้งเตือนผู้ใช้ถึงขั้นตอนการทำงานบางลักษณะที่ห้ามใช้งาน



สัญลักษณ์นี้ใช้เพื่อแจ้งเตือนผู้ใช้ถึงขั้นตอนการทำงานบางลักษณะที่ต้องปฏิบัติตามลำดับ เพื่อให้การใช้งานอุปกรณ์มีความปลอดภัย

คำเตือน



อย่าเก็บไว้ใกล้มือเด็ก หรือทารก ไม่อนุญาตให้เด็กใช้งานเครื่อง
- การกระทำเช่นนั้น อาจก่อให้เกิดไฟลวก ไฟฟ้าช็อต หรือได้รับบาดเจ็บได้

อย่าตัดแปลง แยกชิ้นส่วน หรือซ่อมแซม



- การกระทำเช่นนั้น อาจก่อให้เกิดประกายไฟ หรือได้รับบาดเจ็บอันเนื่องมาจากการใช้งานที่ผิดปกติ
ติดต่อศูนย์บริการที่ได้รับอนุญาตเพื่อซ่อมแซม

อย่าทำให้เกิดความเสียหาย หรือตัดแปลง หรืออง ดิ่ง หรือบิดสายไฟ



แรง ๆ
อย่าวางสิ่งของที่มีน้ำหนักมาก หรือกดสายไฟ
- การทำเช่นนั้นอาจทำให้เกิดไฟฟ้าช็อต หรือไฟไหม้เนื่องจากไฟฟ้าลัดวงจรได้



อย่าใช้ในขณะที่สายไฟม้วนรวมกันอยู่
- การกระทำเช่นนั้น อาจก่อให้เกิดไฟไหม้ หรือไฟฟ้าช็อตได้

ในการเก็บอุปกรณ์อย่าพันสายไฟเข้ากับตัวเครื่อง



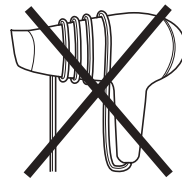



- การกระทำเช่นนั้น อาจทำให้เส้นลวดภายในสายไฟขาดและอาจทำให้ไฟไหม้เนื่องจากไฟฟ้าลัดวงจรได้



อย่าใช้งานเมื่อปลั๊กไฟ หรือ สายไฟร้อนหรือเสียหาย

- การทำเช่นนั้นอาจทำให้เกิดการไหม้ ไฟฟ้าช็อต หรือไฟไหม้เนื่องจากไฟฟ้าลัดวงจรได้

คำเตือน

-  อย่าใช้อุปกรณ์หากปลั๊กไฟหลวมเมื่อเสียบเข้าเต้ารับภายในบ้าน
 - การทำเช่นนั้นอาจทำให้เกิดการไหม้ ไฟฟ้าช็อต หรือไฟไหม้เนื่องจากไฟฟ้าลัดวงจรได้
-  อย่าใช้มือที่เปียกเสียบหรือถอดปลั๊กไฟเข้ากับเต้ารับภายในบ้าน
 - การทำเช่นนั้นอาจทำให้เกิดไฟฟ้าช็อต หรือเกิดการบาดเจ็บได้
-  อย่าใช้อุปกรณ์ในขณะที่มือเปียกน้ำ
 - การทำเช่นนั้นอาจทำให้เกิดไฟฟ้าช็อต หรือไฟไหม้เนื่องจากไฟฟ้าลัดวงจรได้
-  อย่าเปิดสวิตช์ที่ตัวผลิตภัณฑ์ทั้งไว้
 - เนื่องจากอาจทำให้เกิดเพลิงไหม้ได้
-  อย่าเก็บอุปกรณ์ไว้ในห้องน้ำ หรือไว้ในที่มีความชื้นสูง และอย่าวางอุปกรณ์ไว้ในที่ที่อาจมีน้ำหกได้ (เช่น บนโต๊ะเครื่องแป้ง)
 - การกระทำเช่นนั้น อาจทำให้เกิดไฟฟ้าช็อต หรือไฟไหม้ได้
-  อย่าปิด สอดเข็ม หรือสิ่งแปลกปลอมเข้าไปในช่องอากาศเข้า ช่องอากาศออก หรือช่องปล่อย nanoe™
 - การกระทำเช่นนั้น อาจก่อให้เกิดไฟไหม้ ไฟฟ้าช็อต หรือไฟลวกได้
-  ห้ามใช้อุปกรณ์ในบริเวณใกล้เคียงกับวัสดุที่ติดไฟได้ (เช่น แอลกอฮอล์ น้ำมันเบนซิน กิ๊นเนอร์ สเปรย์ ผลิตภัณฑ์ดูแลผม น้ำยาล้างเล็บ)
 - การกระทำเช่นนั้น อาจก่อให้เกิดการระเบิด หรือไฟไหม้ได้

อย่าจุ่มอุปกรณ์นี้ในน้ำ

อย่าใช้เครื่องเป่าผมใกล้น้ำ



ห้าม ใช้เครื่องเป่าผมนี้ใกล้อ่างอาบน้ำ ฟักบัว หรือ อ่างล้างหน้า หรือ ภาชนะบรรจุน้ำอื่นๆ

- การกระทำเช่นนั้น อาจทำให้เกิดไฟฟ้าช็อต หรือไฟไหม้ได้



สัญลักษณ์บนเครื่องเป่าผมนี้หมายถึง “ห้ามใช้เครื่องเป่าผมใกล้น้ำ”

หยุดการใช้งานทันทีและถอดปลั๊กไฟออก หากพบว่าอุปกรณ์มีการใช้งานที่ผิดปกติหรือไม่ทำงาน

- การไม่ปฏิบัติตามเช่นนั้น อาจก่อให้เกิดไฟไหม้ ไฟฟ้าช็อต หรือได้รับบาดเจ็บได้



<กรณีที่อุปกรณ์ใช้งานผิดปกติ หรือไม่ทำงาน>

• ไม่มีลมออกมา

• ตัวเครื่องหยุดการทำงานเป็นช่วง ๆ

• ภายในตัวเครื่องร้อนมาก และมีควันลอยออกมา

- ให้ติดต่อเพื่อขอตรวจสอบ หรือซ่อมแซมที่ศูนย์บริการที่ได้รับอนุญาตทันที



ใช้เต้ารับไฟภายในบ้านเพียงอย่างเดียว: อย่าใช้สายไฟพ่วง

- การไม่ปฏิบัติตามเช่นนั้น อาจก่อให้เกิดไฟไหม้ หรือไฟฟ้าช็อตได้



เสียบปลั๊กไฟให้แน่น

- การไม่ปฏิบัติตามเช่นนั้น อาจก่อให้เกิดไฟไหม้ หรือไฟฟ้าช็อตได้

ตรวจสอบให้แน่ใจว่า อุปกรณ์ทำงานจากแหล่งจ่ายไฟฟ้าที่ตรงกับ



อัตราแรงดันไฟฟ้าที่ระบุไว้บนตัวอุปกรณ์

- การไม่ปฏิบัติตามเช่นนั้น อาจทำให้เกิดไฟไหม้ ไฟฟ้าช็อต หรือผลจากไฟไหม้ได้

คำเตือน

เมื่อคุณเห็นประกายไฟรอบ ๆ ช่องอากาศออกในขณะที่ตั้งค่าลมร้อนให้หยุดการใช้งาน และนำเส้นใยออกจากช่องอากาศออก และ ช่องอากาศเข้า



- การไม่ปฏิบัติตามวิธีการดังกล่าว อาจก่อให้เกิดบาดเจ็บจากไฟลุก หรือไฟไหม้ได้

ปิดสวิตช์เปิดปิดและถอดปลั๊กไฟออกจากตัวรับไฟภายในบ้านหลังการใช้งานเสมอ



- การไม่ปฏิบัติตามเช่นนั้น อาจทำให้เกิดไฟไหม้ หรือไฟลุกได้

ถอดปลั๊กไฟโดยการจับที่ตัวปลั๊ก แทนการดึงที่สายไฟ



- การไม่ปฏิบัติตามเช่นนั้น อาจทำให้เส้นลวดภายในสายไฟขาด และอาจก่อให้เกิดไฟลุก หรือไฟช็อต หรือไฟไหม้อันเนื่องมาจากไฟฟ้าลัดวงจรได้

ทำความสะอาดปลั๊กไฟอย่างสม่ำเสมอเพื่อป้องกันฝุ่นผงสะสม



- การหากไม่ปฏิบัติตามเช่นนั้น อาจทำให้ฉนวนใช้งานไม่ได้เนื่องจากความชื้น ถอดปลั๊กไฟและเช็ดด้วยผ้าแห้ง

เมื่อใช้เครื่องเป่าผมในห้องน้ำ ให้ถอดปลั๊กหลังใช้งาน เพราะบริเวณที่ใกล้หน้าอาจเป็นอันตราย แม้จะปิดสวิตช์เครื่องแล้ว



- การไม่ปฏิบัติตามเช่นนั้น อาจทำให้เกิดอุบัติเหตุ หรือการบาดเจ็บได้

เพื่อเพิ่มการป้องกัน ขอแนะนำให้ติดตั้งอุปกรณ์ป้องกันไฟดูด-รั่ว (RCD) ที่มีค่ากระแสไฟฟ้ารั่วตามกำหนดไม่เกิน 30 มิลลิแอมแปร์ สำหรับวงจรไฟฟ้าที่ใช้ในห้องน้ำ หรือสอบถามคำแนะนำจากผู้ติดตั้ง



- การไม่ปฏิบัติตามเช่นนั้น อาจทำให้เกิดอุบัติเหตุ หรือการบาดเจ็บได้

อุปกรณ์นี้ไม่ได้ผลิตขึ้นมาสำหรับบุคคล (รวมถึงเด็ก ๆ) ที่มีร่างกายประสาทรับความรู้สึก หรือสภาพทางจิตใจบกพร่อง หรือขาด



ประสบการณ์และความรู้ เว้นแต่จะได้รับการดูแลหรือคำแนะนำเกี่ยวกับการใช้งานอุปกรณ์นี้โดยผู้ดูแล

ความปลอดภัยของพวกเขา ควรดูแลไม่ให้เด็กนำอุปกรณ์นี้มาเล่น

- การไม่ปฏิบัติตามเช่นนั้น อาจทำให้เกิดอุบัติเหตุ หรือการบาดเจ็บได้

หากสายไฟที่ให้อาเกิดชำรุด ต้องนำไปเปลี่ยนกับผู้ผลิต ศูนย์บริการ



หรือผู้ให้บริการลักษณะเดียวกันเพื่อป้องกันการเกิดอันตราย

- การไม่ปฏิบัติตามเช่นนั้น อาจทำให้เกิดอุบัติเหตุ หรือการบาดเจ็บได้

ข้อควรระวัง



อย่าเก็บสายไฟโดยการม้วนหรือบิด

- การกระทำเช่นนั้น อาจทำให้เส้นลวดภายในสายไฟขาดและอาจทำให้ไฟไหม้เนื่องจากไฟฟ้าลัดวงจรได้



อย่าทำตก หรือทำให้ได้รับแรงกระแทก

- การทำเช่นนั้นอาจทำให้เกิดไฟฟ้าช็อต หรือเกิดประกายไฟได้



อย่าใช้งานหากช่องอากาศเข้าได้รับความเสียหาย

- หมงของคุณอาจค้างอยู่ในช่องอากาศเข้าซึ่งอาจก่อให้เกิดความเสียหายต่อเส้นผมได้



อย่าสัมผัสช่องอากาศออก ชุดพวยเป่าผม พวยเป่าผมแห้งเร็ว และตัว

กระจาย เนื่องจากชิ้นส่วนเหล่านี้อาจร้อนจัด

- การกระทำเช่นนั้น อาจก่อให้เกิดไฟลุกได้



อย่าใช้อุปกรณ์นี้กับเด็ก หรือทารก

- การกระทำเช่นนั้น อาจก่อให้เกิดไฟลุกได้



ข้อควรระวัง



อย่าใช้เครื่องเป่าผมที่หน้าแผ่นกรองออก เพราะเครื่องเป่าผมอาจดูดผม

ของท่านเข้าไปติด

- ผมของคุณอาจค้างอยู่ในช่องอากาศเข้าซึ่งอาจก่อให้เกิดความเสียหายต่อเส้นผมได้



อย่าล้างแผ่นกรองในน้ำ

- การกระทำเช่นนั้น อาจก่อให้เกิดไฟไหม้ หรือไฟฟ้าช็อตได้

ระมัดระวังเกี่ยวกับจุดที่ใช้งานเครื่องเป่าผม และตรวจสอบว่าได้เห็น

ระยะห่างอย่างน้อย 10 ซม. ระหว่างเส้นผมกับช่องอากาศเข้า

- ผมของคุณอาจค้างอยู่ในช่องอากาศเข้าซึ่งอาจก่อให้เกิดความเสียหายต่อเส้นผมได้



โปรดรักษาระยะห่างมากกว่า 3 ซม. ระหว่างช่องอากาศออกและเส้นผม

- การไม่ปฏิบัติตามดังกล่าวอาจทำให้เส้นผมไหม้ได้



อย่าใช้เครื่องเป่าผมกับสัตรีเลี้ยง หรือเป่าเสื้อผ้า รองเท้า ฯลฯ

- การไม่ปฏิบัติตามเช่นนั้น อาจก่อให้เกิดไฟไหม้ หรือไฟลวกได้

► หมายเหตุ

- เครื่องเป่าผมนี้มีอุปกรณ์ตัดไฟอัตโนมัติ เพื่อป้องกันความร้อนที่สูงเกิน หากเครื่องเป่าผมเกิดความร้อนที่สูงเกินไป เครื่องจะสับสวิตซ์ไปเป็นระบบเป่าลมเย็น ให้ปิดสวิตซ์เครื่องเป่าผมและถอดปลั๊กออกจากแหล่งจ่ายไฟ ปลดปล่อยให้เครื่องเป่าผมเย็นลงประมาณ 2 - 3 นาที แล้วจึงเริ่มใช้งานอีกครั้ง ตรวจสอบให้แน่ใจว่าไม่มีเส้นผม เศษผม หรืออื่น ๆ ติดอยู่ในช่องอากาศเข้า และ ช่องอากาศออก ก่อนเปิดสวิตซ์อีกครั้ง
- ท่านอาจจะได้กลิ่น ขณะกำลังใช้งานเครื่องเป่าผม ซึ่งเกิดจากไอโซนที่สร้างขึ้น ซึ่งไม่เป็นอันตรายต่อร่างกายมนุษย์

การจำแนกส่วนต่างๆ

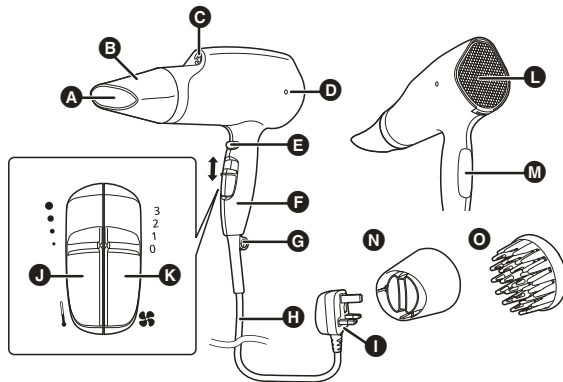

A ช่องอากาศออก

B ชุดพวยเป่าผม

C ช่องปล่อย nanoe™

D ไอออน nanoe™

E ปุ่มเป่าลมเย็น

F ค้างจับ

G ห่วงสำหรับแขวน

H สายไฟ

I ปลั๊กไฟ

(รูปทรงของปลั๊กไฟอาจแตกต่างกันในแต่ละพื้นที่)

J ตัวปรับอุณหภูมิ (|)

● : Hot (ลมร้อน)

● : Warm (ลมอุ่น)

● : Healthy (ลมเบา)

● : Cool (ลมเย็น)

K สวิตซ์เปิดปิด (|)

3: Turbo (ลมแรงมาก)

2: Dry (ลมแรง)

1: Set (ลมเบา)

0: ปิด

L ช่องอากาศเข้า

M แผงชาร์จ nanoe™

N พวยเป่าผมแห้งเร็ว

O ตัวกระจาย

▶ พวยเป่าผมแห้งเร็ว

เพื่อให้ผมแห้งเร็วมากขึ้น

ติดตั้งพวยเป่าผมแห้งเร็วซึ่งจะทำให้
ช่องอากาศออกตั้งขึ้น

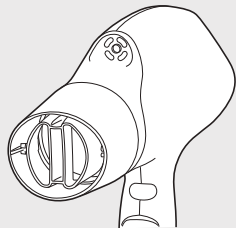

▶ ชุดพวยเป่าผม

สำหรับการจัดแต่งทรงผมถูกต้องสวยงาม

▶ ตัวกระจาย

เพื่อจัดทรงผมที่ดูหนา มีสไตล์

วิธีใช้เครื่องเป่าผม

ตรวจสอบว่าได้ติดตั้งแผ่นกรองก่อนใช้งาน

1 เลือกอุณหภูมิของความแรงลมด้วยตัวปรับอุณหภูมิ (Ⓐ)

2 เลือกระดับของความแรงลมด้วยสวิตช์เปิดปิด (Ⓚ)

▶ หมายเหตุ

- เมื่อกดปุ่มเป่าลมเย็น เครื่องจะเป่าลมเย็นออกมา
- nanoe™ จะถูกสร้างขึ้นเมื่อปรับสวิตช์เปิดปิด (Ⓚ) ไปที่ ตำแหน่ง 1 ถึง 3
- nanoe™ ไม่สามารถมองเห็นได้ด้วยตาเปล่า
- ถ้าท่านกังวลว่าเส้นผมจะแห้งเสีย ให้ตั้งสวิตช์ไปที่ "1: SET(ลมเบา)" ก่อนใช้งาน

- อาจมีหยดน้ำออกจากช่องปล่อย nanoe™ (Ⓒ) ขณะทำงาน แต่ไม่ใช่การทำงานผิดปกติ
- อาจเกิดเสียงรบกวนเบาๆ ออกจากช่องปล่อย nanoe™ (Ⓒ) แต่เป็นเสียงของ nanoe™ ที่กำลังคายประจุและไม่ใช่การทำงานผิดปกติ
- การทำงานของ nanoe™ อาจไม่สามารถรู้สึกได้ในกลุ่มคนต่อไปนี้ได้แก่ กลุ่มคนที่ผมหยิก ผมหยักเป็นคลื่นมาก ผมเรียบ ตรงมาก ผมสั้น หรือคนที่ยึดผมในระยะสามถึงสี่ เดือนที่ผ่านมา

เกี่ยวกับ nanoe™

nanoe™ คืออะไร?

(กระบวนการสร้าง nanoe™: การปล่อยประจุที่มีแรงดันไฟฟ้าสูง)

nanoe™ คือ อนุภาคของน้ำขนาดเล็กเกิดขึ้นโดยใช้แรงดันไฟฟ้าสูงเพื่อแยกน้ำออกจากกัน เส้นผ่าศูนย์กลางของมันเล็กกว่า 1/100 ของไอน้ำ ทำให้ไม่สามารถมองเห็นได้ด้วยตาเปล่า เนื่องจาก nanoe™ ถูกสร้างขึ้นจากการระเหยน้ำในอากาศ ดังนั้น จึงเป็นเรื่องยากที่จะสร้างในบางกรณี ทั้งนี้ขึ้นอยู่กับสภาพแวดล้อม (การระเหยน้ำในอากาศที่มีความชื้นและความชื้นต่ำสามารถทำได้ยาก)

ลักษณะการทำงานของ nanoe™

โดยปกติเส้นผมมีคุณสมบัติทำให้เป็นประจุบวกได้ง่ายด้วยไฟฟ้า และคุณสมบัตินี้ทำให้ nanoe™ ที่มีค่าเป็น ลบ เข้าแทรกซึมเข้าสู่เส้นผมพร้อมกับความชุ่มชื้น จากนั้นจะทำให้เส้นผมมีคุณสมบัติเป็น กรดอ่อนๆ ซึ่งช่วยให้หนังศีรษะแข็งแรง เส้นผมมีความยืดหยุ่น และมีสุขภาพดี

แผงชาร์จ nanoe™

เมื่อ nanoe™ สัมผัสกับเส้นผมอย่างต่อเนื่อง เส้นผมจะถูกเปลี่ยนเป็นประจุลบ ผลคือ nanoe™ และเส้นผมที่มีประจุลบจะเกิดการผลักกันซึ่งทำให้ nanoe™ เข้าถึงเส้นผมได้ง่าย

ด้วยระบบชาร์จ nanoe™ เพียงจับแผงชาร์จประจุ และด้ามจับ จะทำให้ประจุลบที่สะสมอยู่บนเส้นผมคลายออก

ดังนั้น nanoe™ จะแทรกซึมเข้าสู่เส้นผมต่อไปได้

ช่วยเพิ่มความชื้นได้ทั่วไปจนถึงปลายเส้นผม

การบำรุงรักษาเครื่องเป่าผม

- ตรวจสอบว่าได้ปิดสวิตช์เปิดปิดและถอดปลั๊กไฟออกจากตัวรับไฟภายในบ้านหลังการใช้งานเสมอ (เว้นแต่ขณะที่ทำการบำรุงรักษาช่องอากาศออก)

การบำรุงรักษาเครื่องเป่าผม

ทำความสะอาดเครื่องเป่าผมด้วยผ้าที่ชุบน้ำหรือน้ำผสมสบู่พอกหมาดๆ

► หมายเหตุ

- ห้ามใช้ทินเนอร์ เบนซิน แอลกอฮอล์ หรือสารเคมีอื่นๆ
 - การทำดังกล่าวอาจทำให้เครื่องทำงานผิดปกติ ชิ้นส่วนแตกหัก/เปลี่ยนสีได้ เป็นต้น
- การปล่อยให้เครื่องเป่าผมยังคงมีผลิตภัณฑ์ที่ใช้กับเส้นผมหรือเครื่องสำอางติดอยู่กับด้ามจับหรือตัวเครื่องอาจทำให้พลาสติกเสื่อมสภาพเป็นผลทำให้บริเวณดังกล่าวเปลี่ยนสีหรือแตกหัก และทำงานผิดปกติได้

การบำรุงรักษาช่องปล่อย nanoe™

- ใช้ก้านสำลีที่หาซื้อได้ทั่วไป (เราขอแนะนำให้ใช้ก้านสำลีขนาดเล็กที่ผลิตขึ้นเพื่อใช้กับเด็กทารก)
 - การบำรุงรักษาในส่วนนี้จะช่วยให้เครื่องเป่าผมรักษาระดับของ nanoe™ ที่ถูกสร้างขึ้นไว้ได้เป็นเวลานาน
1. แฉกปลายก้านสำลีในน้ำให้เปียกชุ่ม
 2. ส่วนที่เป็นหัวเข็มจะอยู่ลึกลงไปในช่องปล่อย nanoe™ ใช้ก้านสำลีถูตรงส่วนนี้เบาๆ ประมาณ 5 ครั้ง

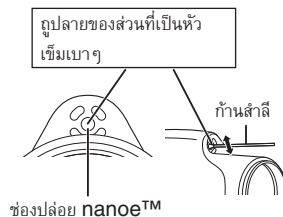

การบำรุงรักษาแผ่นกรอง

- อย่างน้อยเดือนละครั้ง เมื่อมีฝุ่นหรือสิ่งสกปรกอื่นๆ สะสม ให้ถอดแผ่นกรองออกจากเครื่องเป่าผม และนำฝุ่นหรือสิ่งสกปรกออกโดยใช้แปรงสีฟันหรือเครื่องดูดฝุ่น
 - ใช้แปรงสีฟันที่หาซื้อได้ทั่วไป
1. ดึงตัวล็อกที่อยู่ด้านล่างของแผ่นกรองเพื่อถอดออก

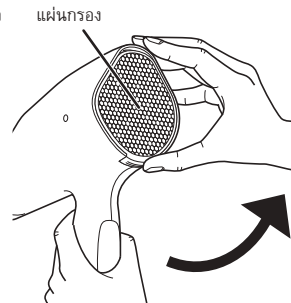

2. นำฝุ่นหรือสิ่งสกปรกที่ติดอยู่ในแผ่นกรองหรือช่องอากาศเข้าออก

- นำฝุ่นหรือสิ่งสกปรกที่ติดอยู่ภายนอกแผ่นกรองออกโดยใช้เครื่องดูดฝุ่น หากวิธีนี้ไม่สามารถนำฝุ่นหรือสิ่งสกปรกออกมาได้ ให้ใช้นิ้วมือในส่วนที่หนาดันฝุ่นหรือสิ่งสกปรกออกผ่านช่องตะแกรงซึ่งละเอียดที่อยู่ด้านในออกมาช่องตะแกรงเหล็กด้านนอก และใช้แปรงสีฟันขัดออกด้วยความระมัดระวัง
- ให้ใช้แปรงสีฟันขัดฝุ่นหรือสิ่งสกปรกออกมาจากด้านในของแผ่นกรองด้วยความระมัดระวัง
- ให้ใช้เครื่องดูดฝุ่นหรือแปรงสีฟันนำฝุ่นหรือสิ่งสกปรกที่ติดอยู่ในช่องอากาศเข้าออกมาด้วยความระมัดระวัง
- การใช้เล็บกดเพื่อขัดแผ่นกรองแรงๆ อาจทำให้แผ่นกรองเสียหายได้ ดังนั้นโปรดใช้แปรงสีฟัน

3. ประกอบแผ่นกรองให้แน่น โดยเริ่มต้นจากด้านบน

- ให้กดค้างไว้จนกว่าท่านจะได้ยินเสียง "คลิก"
จากตัวล็อกด้านบนและด้านล่าง

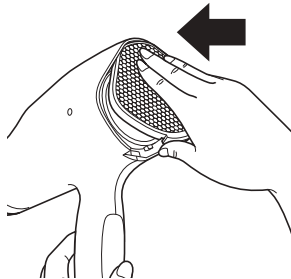

การบำรุงรักษาช่องอากาศออก

- ควรเสียบปลั๊กเครื่องเป่าผมเข้ากับเต้ารับไฟภายในบ้านในกรณีที่ทำกรบำรุงรักษาช่องอากาศออกเท่านั้น
- ใช้แปรงสีฟันที่หาซื้อได้ทั่วไป
- เปลี่ยนตัวปรับอุณหภูมิไปที่ "Cool (ลมเย็น)" และเป่าฝุ่นผงหรือสิ่งอื่นๆ ออกในขณะที่ท่านใช้แปรงสีฟันขัดดู
- ในระหว่างการบำรุงรักษา อย่าให้มือของท่านหรือสิ่งอื่นๆ กีดขวางช่องอากาศเข้า
- ระมัดระวังเมื่อใช้เครื่องเป่าผมเป็นครั้งแรกหลังจากทำการบำรุงรักษา เนื่องจากเครื่องอาจเป่าฝุ่นผงหรือสิ่งอื่นๆ ออกมา

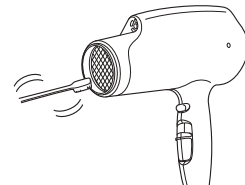

ขัดดูเพื่อนำฝุ่นผง เส้นผม ฯลฯ ที่ติดอยู่กับตะแกรงออกมา

วิธีการแก้ปัญหา

ปัญหา	สาเหตุที่เป็นไปได้	การแก้ไข
เปลี่ยนไปเป็นลมเย็นบ่อยเกินไปในระหว่างการใช้งานในโหมด "Hot (ลมร้อน)" หรือมองเห็นประกายไฟภายในตัวเครื่อง (ประกายไฟอาจมีสาเหตุมาจากสวิตช์ควบคุมอุณหภูมิ อุปกรณ์ป้องกันเครื่อง และกรณีเช่นนี้ไม่ได้ผิดปกติ)	▶ มีเส้นใยสะสมในช่องอากาศเข้า หรือ ช่องอากาศออก	▶ นำเส้นใยที่สะสมอยู่ออก
ลมร้อนหรือลมพัดผิดปกติ	▶	▶ อย่าปิดช่องอากาศเข้า
ปลั๊กไฟร้อนผิดปกติ	▶ เสียบปลั๊กเข้ากับเต้ารับไฟภายในบ้านไม่แน่น	▶ ใช้เต้ารับไฟภายในบ้านที่มีขนาดพอดี
มีประกายไฟเกิดขึ้นภายในช่องปล่อย nanoe™	▶	▶
ช่องปล่อย nanoe™ มีเสียงดัง (เสียงแตกหัก)	▶ ความผิดปกติอาจเกิดจากความสกรกของอิเล็กทรอนิกส์ (ส่วนเสริม)	▶ ทำการบำรุงรักษาช่องปล่อย nanoe™

หากปัญหาเหล่านี้ยังคงไม่สามารถแก้ไขได้ ติดต่อร้านที่คุณซื้อเครื่องเป่าผมนี้ หรือศูนย์บริการที่ได้รับอนุญาตจาก Panasonic เพื่อทำการซ่อมแซม

รายละเอียด

ชื่อผลิตภัณฑ์	เครื่องเป่าผม		
รุ่นผลิตภัณฑ์	EH-NA65		
แหล่งไฟฟ้า	220 V ~ 50-60 Hz	230 V ~ 50-60 Hz	240 V ~ 50-60 Hz
การใช้ไฟ	1700 W	1850 W	2000 W
อุปกรณ์เสริม	ชุดพวกเป่าผม พวยเป่าผมแห้งเร็ว และตัวกระจาย		

สินค้าสำหรับใช้ในบ้าน

MEMO



0104

Mục lục

Các lưu ý về an toàn	32	Bảo trì máy sấy tóc.....	37
CÁC BỘ PHẬN	35	Xử lý sự cố.....	39
Cách sử dụng máy sấy tóc.....	36	Các thông số kỹ thuật.....	39
Giới thiệu về nanoe™	36		

Cảm ơn bạn đã mua sản phẩm Máy sấy tóc của Panasonic.
Trước khi vận hành thiết bị, xin vui lòng đọc toàn bộ hướng dẫn sử dụng và lưu lại tham khảo về sau.

nanoe™ là nhãn hiệu thương mại của Panasonic Corporation. nanoe™ là một phần tử ion kích thước nano được các phần tử nước bao quanh.

Các lưu ý về an toàn

Để giảm nguy cơ chấn thương, thiết mạng, giật điện, hỏa hoạn, sự cố và hư hỏng cho thiết bị hoặc tài sản, luôn luôn tuân thủ các biện pháp phòng ngừa an toàn sau đây.

Giải thích các biểu tượng

Các biểu tượng sau đây được sử dụng để phân loại và mô tả các mức độ nguy hiểm, chấn thương và hư hỏng tài sản gây ra bởi việc bỏ qua các dấu hiệu đó và sử dụng không đúng quy định.



CẢNH BÁO

Biểu hiện mỗi nguy hiểm tiềm ẩn có thể dẫn đến thương tích nghiêm trọng hoặc tử vong.



THẬN TRỌNG

Biểu hiện mỗi nguy hiểm có thể dẫn đến tổn thương nhẹ hoặc thiệt hại về tài sản.

Các biểu tượng sau đây được sử dụng để phân loại và mô tả các loại hướng dẫn cần được tuân thủ.



Biểu tượng này được sử dụng để cảnh báo người dùng về một thao tác cụ thể không được phép thực hiện.





Biểu tượng này được sử dụng để cảnh báo người dùng về một thao tác cụ thể nên làm theo nhằm vận hành thiết bị an toàn.



CẢNH BÁO

-  **Không bảo quản trong tầm với của trẻ em hoặc trẻ sơ sinh. Không được để cho trẻ sử dụng máy.**
- Làm như vậy có thể gây bỏng, giật điện, hoặc chấn thương.

-  **Không bao giờ được thay đổi, tháo rời, hoặc sửa chữa.**
- Làm như vậy có thể gây ra cháy hoặc chấn thương do việc vận hành bất thường.
Xin liên hệ với một trung tâm dịch vụ được ủy quyền để sửa chữa.

-  **Không được làm hư hỏng hoặc sửa đổi, dùng lực uốn cong, kéo, hoặc xoắn dây điện. Ngoài ra, không được đặt bất cứ vật gì nặng lên trên hoặc kẹp dây điện.**
- Làm như vậy có thể gây điện giật hoặc cháy do chập điện.

-  **Không được sử dụng khi dây điện đang bị bó lại.**
- Làm như vậy có thể gây ra hỏa hoạn hoặc điện giật.

- Không được quấn dây điện xung quanh thân máy khi cất giữ.**
- Làm như vậy có thể khiến lõi dây bên trong dây điện bị gãy do tải trọng, và có thể gây điện giật hoặc cháy do chập điện.

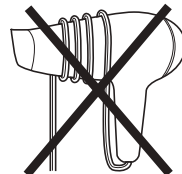



CẢNH BÁO



Không được sử dụng khi phích cắm hoặc dây điện bị hỏng hoặc đang nóng.

- Làm như vậy có thể gây ra bỏng, điện giật hoặc cháy do chập điện.



Không được sử dụng thiết bị này nếu phích cắm cắm lỏng vào ổ cắm điện tại nhà.

- Làm như vậy có thể gây ra bỏng, điện giật hoặc cháy do chập điện.



Không được cắm hoặc rút phích cắm khỏi ổ cắm điện nhà khi tay đang ướt.

- Làm như vậy có thể gây ra giật điện hoặc chấn thương.



Không được sử dụng thiết bị khi tay đang ướt.

- Làm như vậy có thể gây điện giật hoặc cháy do chập điện.



Không được bỏ đi khi công tắc nguồn vẫn đang bật.

- Làm như vậy có thể gây ra cháy.



Không được cất thiết bị trong phòng tắm hoặc nơi có độ ẩm cao. Và, không được đặt máy ở nơi nước có thể tràn vào (chẳng hạn như bên trên bộ trong phòng tắm).

- Làm như vậy có thể gây ra điện giật hoặc cháy.



Không được bít chặn hoặc đưa ghim kẹp tóc hay các ngoại vật khác vào cổng hút khí, miệng thổi gió hoặc đầu phun nanoe™.

- Làm như vậy có thể gây ra cháy, điện giật hoặc bỏng.



Không được sử dụng gần các vật liệu dễ cháy (chẳng hạn như rượu, ét-xăng, chất pha loăng, chai xịt, sản phẩm dưỡng tóc, chai tẩy sơn móng tay)..

- Làm như vậy có thể gây ra cháy nổ.



Không được dim thiết bị này vào nước.

Không được sử dụng thiết bị này gần nước.

Không sử dụng thiết bị này gần bồn tắm, vòi hoa sen, chậu rửa hoặc các thùng đựng nước khác.

- Làm như vậy có thể gây ra điện giật hoặc cháy.



Biểu tượng này trên thiết bị có nghĩa là “Không được sử dụng thiết bị này gần nước”.

Ngừng sử dụng ngay lập tức và rút phích cắm nếu có hiện tượng bất thường hay hư hỏng.

- Không làm như vậy có thể gây cháy, giật điện, hoặc chấn thương.



<Các trường hợp bất thường hay hư hỏng>

• Máy không phát ra khí

• Máy thỉnh thoảng dừng lại

• Phần bên trong trở nên nóng đỏ và phát ra khói

- Ngay lập tức yêu cầu kiểm tra hoặc sửa chữa tại một trung tâm dịch vụ được ủy quyền.



Chỉ sử dụng với ổ cắm điện nhà: Không được sử dụng với dây điện nối dài.

- Không làm như vậy có thể gây ra hỏa hoạn hoặc điện giật.



Cắm thật chặt phích cắm.

- Không làm như vậy có thể gây ra hỏa hoạn hoặc điện giật.



Luôn luôn đảm bảo thiết bị vận hành với nguồn điện đúng với điện áp định mức được chỉ báo trên thiết bị.

- Không làm như vậy có thể gây hỏa hoạn, điện giật, hoặc bỏng.



CẢNH BÁO



Khi bạn nhìn thấy các tia lửa điện xung quanh miệng thổi gió khi sử dụng cài đặt khí nóng, hãy ngừng sử dụng và gỡ bỏ xơ vải trên miệng thổi gió và cổng hút khí.

- Không làm như vậy có thể gây ra bỏng hoặc cháy.



Luôn luôn TẮT công tắc nguồn và rút phích cắm ra khỏi ổ cắm điện nhà sau khi dùng xong.

- Không làm như vậy có thể gây ra cháy hoặc bỏng.



Rút phích cắm bằng cách nắm giữ và rút phích ra, thay vì kéo dây điện.

- Không làm như vậy có thể khiến lõi dây bên trong dây điện bị đứt và có thể gây bỏng, điện giật hoặc cháy do chập điện.



Vệ sinh phích cắm thường xuyên để ngăn ngừa bụi bám tích tụ.

- Không làm như vậy có thể gây ra cháy do độ ẩm làm hỏng lớp cách nhiệt.

Rút phích cắm và lau sạch bằng vải khô.



Khi sử dụng thiết bị trong phòng tắm, hãy rút phích cắm sau khi sử dụng vì thiết bị ở gần nước có thể gây ra nguy hiểm ngay cả khi đã tắt nguồn thiết bị.

- Không làm như vậy có thể gây tai nạn hoặc chấn thương.



Để tăng thêm sự bảo vệ, nên lắp đặt thiết bị chống giật (thiết bị RCD) để mạch điện hoạt động cung cấp trong phòng tắm không vượt quá 30 mA. Tham khảo ý kiến với người lắp đặt.

- Không làm như vậy có thể gây tai nạn hoặc chấn thương.



Thiết bị này không dành sử dụng cho những người (kể cả trẻ nhỏ) bị khiếm khuyết về tinh thần, cảm giác hoặc thể lý, hay thiếu hiểu biết và kinh nghiệm, trừ khi họ được trợ giúp hoặc được hướng dẫn về việc sử dụng máy sấy bởi người có trách nhiệm về sự an toàn của họ.

Nên trông nom trẻ em cẩn thận để chúng không dùng máy sấy để chơi đùa.

- Không làm như vậy có thể gây tai nạn hoặc chấn thương.



Nếu dây nguồn bị hỏng thì phải do nhà sản xuất, đại lý dịch vụ hoặc những nhân viên có đủ tiêu chuẩn thay thế để tránh gặp rủi ro.

- Không làm như vậy có thể gây tai nạn hoặc chấn thương.



THẬN TRỌNG



Không được cất giữ dây điện bằng cách quấn bó lại.

- Làm như vậy có thể khiến lõi dây bên trong dây điện bị gãy do tải trọng, và có thể gây điện giật hoặc hỏa hoạn do chập điện.



Không được làm rơi hoặc va chạm máy.

- Làm như vậy có thể gây ra giật điện hoặc phát lửa.



Không được sử dụng khi cổng hút khí đang bị hư hỏng.

- Tóc bạn có thể bị mắc vào cổng hút khí, khiến tóc có thể hỏng.



Không được chạm vào miệng thổi gió, đầu sấy tập trung, đầu sấy khô nhanh và đầu khuếch tán mà thường sẽ trở nên rất nóng.

- Làm như vậy có thể gây ra bỏng.







Không được sử dụng cho trẻ em hoặc trẻ sơ sinh.

- Làm như vậy có thể gây ra bỏng.



THẬN TRỌNG

-  **Không được sử dụng máy sấy tóc mà không lắp màng lọc.**
- Tóc bạn có thể bị mắc vào cổng hút khí, khiến tóc có thể hong.
-  **Không được rửa màng lọc bằng nước.**
- Làm như vậy có thể gây ra hỏa hoạn hoặc điện giật.
-  **Cẩn thận khi điều chỉnh hướng thổi của máy sấy tóc và đảm bảo giữ cổng hút khí cách tóc ít nhất 10 cm.**
- Tóc bạn có thể bị mắc vào cổng hút khí, khiến tóc có thể hong.
-  **Hãy giữ khoảng cách trên 3 cm giữa miệng thổi gió và tóc của bạn.**
- Không làm như vậy có thể làm cho tóc của bạn bị đốt cháy.
-  **Chỉ sử dụng để sấy khô hoặc tạo kiểu tóc cho người. (Không được sử dụng cho vật nuôi, hoặc sấy khô quần áo, giày dép, v.v...)**
- Không làm như vậy có thể gây ra hỏa hoạn hoặc bỏng.

► Ghi chú

- Thiết bị này được trang bị bộ phận bảo vệ chống quá nóng tự động. Nếu quá nóng, thiết bị sẽ chuyển sang chế độ phá khí mát. Tắt thiết bị và rút phích cắm ra khỏi ổ cắm điện nhà. Để máy nguội trong vài phút rồi mới sử dụng lại. Kiểm tra để đảm bảo là trong cổng hút khí và miệng thổi gió không có bụi, tóc, v.v. trước khi bật lại máy.
- Bạn có thể thấy mùi đặc trưng khi sử dụng máy sấy tóc này. Mùi này là do khí ozon mà máy tạo ra và khí này không có hại cho cơ thể người.

CÁC BỘ PHẬN

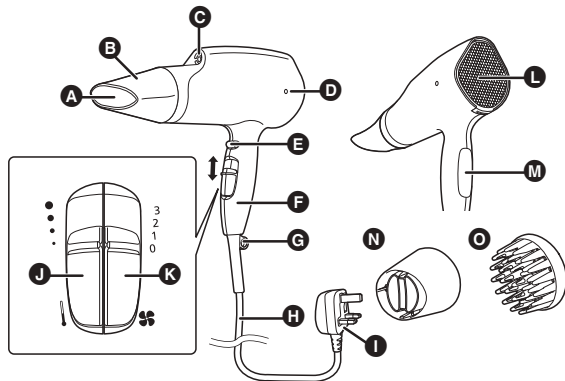

- A** Miệng thổi gió
- B** Đầu sấy tập trung
- C** Đầu phun nano™
- D** Đèn nano™
- E** Nút phun làm mát
- F** Tay cầm
- G** Vòng treo
- H** Dây điện
- I** Phích cắm
(Hình dạng phích cắm sẽ khác nhau tùy thuộc vào khu vực.)
- J** Bộ phận chọn nhiệt độ (|)
● : Hot (Khí nóng)
● : Warm (Khí ấm)
- : Healthy (Khí ôn hòa)
● : Cool (Khí mát)
- K** Công tắc chính (|)
3: Turbo (Luồng khí rất mạnh)
2: Dry (Luồng khí mạnh)
1: Set (Luồng khí phả nhẹ)
0: Off (Tắt)
- L** Cổng hút khí
- M** Tẩm tích điện nano™
- N** Đầu sấy khô nhanh
- O** Đầu khuếch tán

► Đầu sấy khô nhanh

Để sấy tóc khô nhanh

Lắp đầu sấy khô nhanh sao cho miệng thổi gió xoay theo hướng dọc.

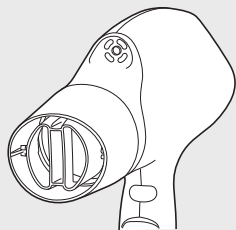

► Đầu sấy tập trung

Để tạo kiểu tóc chính xác

► Đầu khuếch tán

Dùng để tạo mái tóc cuộn bồng bênh và kiểu cách

Cách sử dụng máy sấy tóc

Luôn đảm bảo lắp chặt màng lọc trước khi sử dụng.

- 1** Chọn nhiệt độ của luồng khí bằng bộ phận chọn nhiệt độ (Ⓐ).
- 2** Chọn độ mạnh của luồng khí bằng công tắc chính (Ⓚ).

► Ghi chú

- Luồng khí duy trì nhiệt độ mát khi bạn ấn nút phun làm mát.
- nanoe™ được tạo ra khi công tắc chính (Ⓚ) được đặt ở vị trí 1 đến 3.
- Không thể nhìn thấy nanoe™ bằng mắt thường.
- Nếu bạn sợ hồng tóc, hãy đặt công tắc ở "1: Set (Luồng khí phả nhẹ)" trước khi sử dụng.

- Giót nước có thể thổi ra khỏi đầu phun nanoe™ (Ⓒ) trong khi sử dụng, nhưng đây không phải là trục trặc.
- Đầu phun nanoe™ (Ⓒ) có thể phát ra tiếng ù nhưng đây là âm thanh trong quá trình xả nanoe™ và không phải là trục trặc.
- Những người sau đây có thể không cảm nhận được tác dụng của nanoe™. Người có tóc xoắn tự nhiên, tóc xoắn tít, tóc rất thẳng, tóc ngắn hoặc người làm tóc thẳng trong 3 hoặc 4 tháng gần đây nhất.

Giới thiệu về nanoe™

nanoe™ là gì?

(Phương pháp tạo nanoe™: Phóng điện áp cao)
nanoe™ là các phân tử nước nhỏ mang điện tích, được tạo ra bằng cách tác động điện áp cao để phân tách nước. Đường kính của nanoe™ nhỏ hơn 1/100 hơi nước và mắt thường không thể nhìn thấy được. Vì nanoe™ hình thành bằng cách thu thập nước trong không khí nên có thể khó tạo nanoe™ trong một số trường hợp tùy theo môi trường. (Khó thu thập nước trong không khí hơn khi trời lạnh và độ ẩm thấp.)

Cách hoạt động của nanoe™

Tóc thường có các đặc tính khiến tóc dễ dàng tích điện dương. Các đặc tính này hút mạnh nanoe™ mang điện tích âm thâm nhập sợi tóc ẩm. Hơn nữa, nanoe™ khiến tóc có tính axit nhẹ, làm khít các lớp biểu bì và giữ cho tóc chắc, khỏe và đàn hồi.

Tắm tích điện nanoe™

Khi nanoe™ tác động liên tục lên tóc, tóc sẽ được tích điện âm. Kết quả là nanoe™ và sợi tóc mang điện tích âm đẩy nhau ra, điều này khiến nanoe™ khó tiếp cận tóc.

Với Hệ thống tích điện nanoe™, chỉ cần giữ chặt tấm tích điện cùng với tay cầm là điện tích âm tích tụ trên tóc sẽ được giải phóng.

Do vậy, nanoe™ liên tục thâm nhập vào tóc, cung cấp độ ẩm và làm ẩm kỹ tới tận ngọn tóc.

Bảo trì máy sấy tóc

- Đảm bảo đã TẮT công tắc chính và ngắt rút phích cắm ra khỏi ổ cắm điện nhà. (Ngoại trừ khi thực hiện việc bảo trì cho miệng thổi gió)

Bảo trì máy sấy tóc

Chỉ được vệ sinh phần vỏ máy bằng một miếng vải mềm hơi ẩm với nước máy hoặc nước máy pha xà phòng.

► Ghi chú

- Không được dùng các chất dung môi, ét-xăng, cồn hoặc các hóa chất khác.
 - Làm như vậy có thể gây ra sự cố, nứt/phai màu các bộ phận v.v...
- Nếu để máy sấy tóc bị các sản phẩm dùng cho tóc hoặc trang điểm dính vào tay cầm hoặc thân máy thì có thể làm xuống cấp phần nhựa, gây phai màu hoặc nứt và làm máy hư hỏng.

Bảo trì đầu phun nanoe™

- Sử dụng tấm bông được bán sẵn. (Nên dùng tấm bông loại mỏng dùng cho trẻ nhỏ.)
- Hoạt động bảo trì này giúp máy sấy tóc duy trì được mức nanoe™ đã tạo trong một thời gian dài.

1. Dùng nước máy làm ẩm đầu tấm bông.
2. Một phần đầu kim nằm ở sâu bên trong đầu phun nanoe™. Dùng tấm bông chà nhẹ phần này khoảng 5 lần.

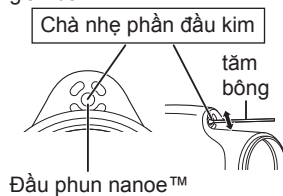

Bảo trì màng lọc

- Ít nhất mỗi tháng một lần khi bụi bẩn tích tụ, hãy tháo màng lọc khỏi máy sấy tóc và lau bụi, v.v. bằng bàn chải đánh răng hoặc máy hút bụi.
 - Sử dụng bàn chải đánh răng được bán sẵn.
1. Kéo móc gài ở phía cuối màng lọc để tháo màng lọc.

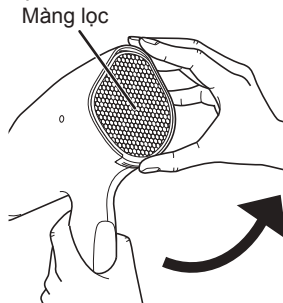

2. Lau sạch bụi, v.v. bám vào màng lọc hoặc cổng hút khí.
 - Hút bụi, v.v. bám vào bên ngoài màng lọc bằng máy hút bụi. Nếu cách này không làm sạch bụi, hãy dùng phần ngón tay dày đẩy bụi, v.v. qua mắt lưới nhỏ ở phía bên trong ra mắt lưới kim loại ở phía bên ngoài rồi dùng bàn chải đánh răng cọ sạch bụi.
 - Dùng bàn chải đánh răng cọ sạch bụi, v.v. khỏi phía bên trong màng lọc.
 - Dùng máy hút bụi hoặc bàn chải đánh răng làm sạch bụi v.v. bám vào cổng hút khí.
 - Chà mạnh bằng móng tay có thể làm rách màng lọc, vì vậy hãy sử dụng bàn chải đánh răng.
3. Lắp chắc chắn màng lọc bắt đầu từ phía trên.

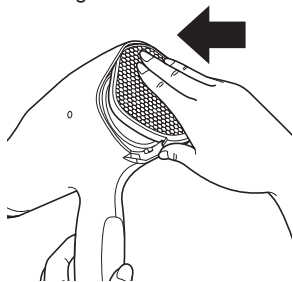

Bảo trì miệng thổi gió

- Máy sấy tóc này nên được cắm vào ổ điện nhà chỉ trong trường hợp bảo trì miệng thổi gió.
- Sử dụng bàn chải đánh răng được bán sẵn.
- Bật bộ phận chọn nhiệt độ sang "Cool" (Khí mát) và thổi sạch bụi khi bạn chà nhẹ bằng bàn chải đánh răng.
- Trong quá trình bảo trì, không được chặn cổng hút khí bằng tay v.v...
- Phải cẩn thận khi sử dụng máy sấy tóc lần đầu sau khi mới bảo trì bởi máy có thể thổi ra bụi, v.v...

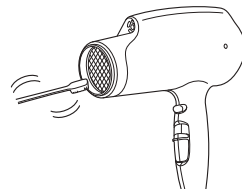

Chà nhẹ để làm sạch bụi bẩn, tóc, v.v. bít mắt lưới.

Xử lý sự cố

Vấn đề	Nguyên nhân phỏng đoán	Hành động
Máy thường xuyên chuyển sang không khí mát khi sử dụng ở chế độ "Hot" (Khí nóng), hoặc có thể nhìn thấy tia lửa bên trong thân máy. (Các tia lửa này gây ra bởi rò-le nhiệt, thiết bị bảo vệ và điều này không phải là lỗi thiết bị.)	▶ Xơ vải đã tích tụ trong cổng hút khí hoặc miệng thổi gió. Tóc hoặc thứ gì đó đang chặn cổng hút khí.	▶ Lau sạch xơ vải tích tụ. Không được bít chặn cổng hút khí.
Khí nóng trở nên nóng bất thường.	▶	▶
Phích cắm trở nên nóng bất thường.	▶ Phích cắm vào ổ cắm điện tại nhà bị lỏng.	▶ Sử dụng ổ cắm điện tại nhà vừa khít một cách an toàn.
Các tia lửa được tạo ra bên trong đầu phun nanoe™.	▶	▶
Đầu phun nanoe™ phát ra tiếng ồn (tiếng tanh tách).	▶ Hiện tượng bất thường là do điện cực bẩn (phần kim). ▶	▶ Tiến hành bảo trì đầu phun nanoe™.

Nếu vẫn không giải quyết được vấn đề, hãy liên hệ với cửa hàng nơi bạn mua thiết bị đó hoặc một trung tâm dịch vụ được ủy quyền của Panasonic để sửa chữa.

Các thông số kỹ thuật

Tên sản phẩm	Máy sấy tóc		
Mẫu sản phẩm	EH-NA65		
Nguồn điện	220 V ~ 50-60 Hz	230 V ~ 50-60 Hz	240 V ~ 50-60 Hz
Mức độ tiêu thụ điện	1700 W	1850 W	2000 W
Phụ kiện	Đầu sấy tập trung, đầu sấy khô nhanh, đầu khuếch tán		

Sản phẩm này chỉ dành để sử dụng trong gia đình.

Panasonic Corporation
<http://www.panasonic.com>
© Panasonic Corporation 2014-2017