

คู่มือการใช้งาน

เครื่องกรองน้ำ สำหรับการใช้งานในครัวเรือน

MicroClear

Model No. TK-CS200

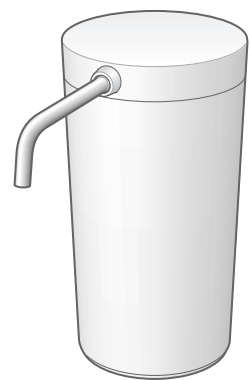

สารบัญ

Table of contents listing sections like 'ข้อควรระวังเพื่อความปลอดภัย', 'การติดตั้ง', 'การบำรุงรักษา', etc.

ขอขอบคุณที่ซื้อผลิตภัณฑ์ Panasonic

- List of benefits and instructions for using the product, including safety warnings and maintenance tips.



Panasonic Corporation
https://www.panasonic.com
© Panasonic Corporation 2023

ZGS0TKCS200TH0Z
H0423-0
พิมพ์ในประเทศไทย

ข้อควรระวังเพื่อความปลอดภัย โปรดปฏิบัติตามคำแนะนำต่อไปนี้

เพื่อป้องกันอุบัติเหตุที่จะเกิดกับบุคคลหรือความเสียหายต่อทรัพย์สิน ควรปฏิบัติตามคำแนะนำด้านล่างเสมอ

- คำเตือน: ห้ามจุ่มเครื่องลงในน้ำ. ข้อควรระวัง: ห้ามใช้กับน้ำร้อนหรือน้ำแข็ง.

คำเตือน

- น้ำประปา: ห้ามใช้แหล่งน้ำอื่นใดที่ไม่ใช่ น้ำดื่มที่ได้คุณภาพ.

ข้อควรระวัง

- ตำแหน่งการติดตั้ง: ห้ามติดตั้งในตำแหน่งที่น้ำร้อนหรือไฟ. ห้ามต่อสายยางหรือเครื่องใช้อื่นใดเข้ากับท่อหลัก.

- การจัดเก็บน้ำกรอง: ห้ามใช้น้ำที่เก็บไว้เกิน 2 วัน. ห้ามใช้สำหรับดื่มหรือปรุงอาหาร.

ข้อควรระวังเพื่อความปลอดภัย โปรดปฏิบัติตามคำแนะนำต่อไปนี้ (ต่อ)

- เพื่อใช้น้ำบริสุทธิ์: ห้ามใช้น้ำอัลคาไลน์, ห้ามใช้กับน้ำร้อน. ห้ามเชื่อมต่อกับเครื่องกรองน้ำอื่น.

- การกลืนกินโดยบังเอิญ: ห้ามวางอุปกรณ์เสริมที่มีไว้สำหรับเด็กทารกหรือเด็กเล็ก.

ข้อควรระวังในการใช้งาน

- อย่าใช้น้ำในกรณีต่อไปนี้: น้ำที่ขุ่นขาว, น้ำที่มีกลิ่นเหม็น. อย่าวางตัวเครื่องหลักล้มคว่ำ.

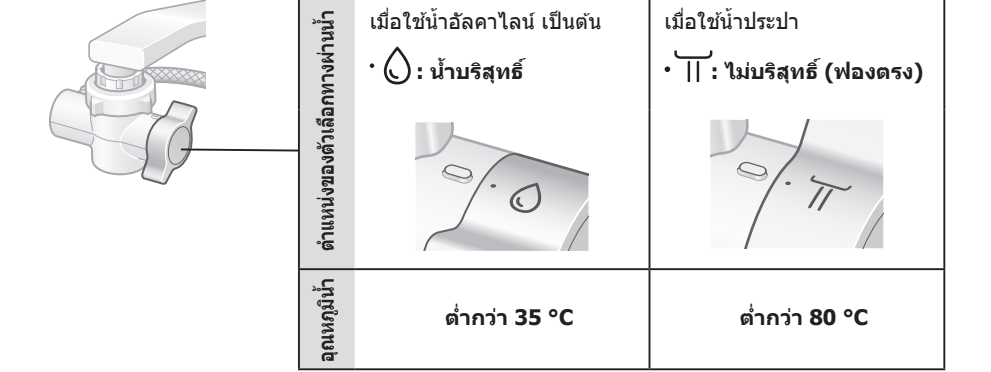

ข้อควรระวังในการใช้งาน (ต่อ)

- การติดตั้ง: ห้ามติดตั้งเครื่องกรองน้ำในตำแหน่งต่าง ๆ. ห้ามติดตั้งในบริเวณที่มีน้ำท่วม.

การติดตั้ง 1 ชื่อของชิ้นส่วนและตรวจสอบอุปกรณ์เสริมที่ให้มีมา

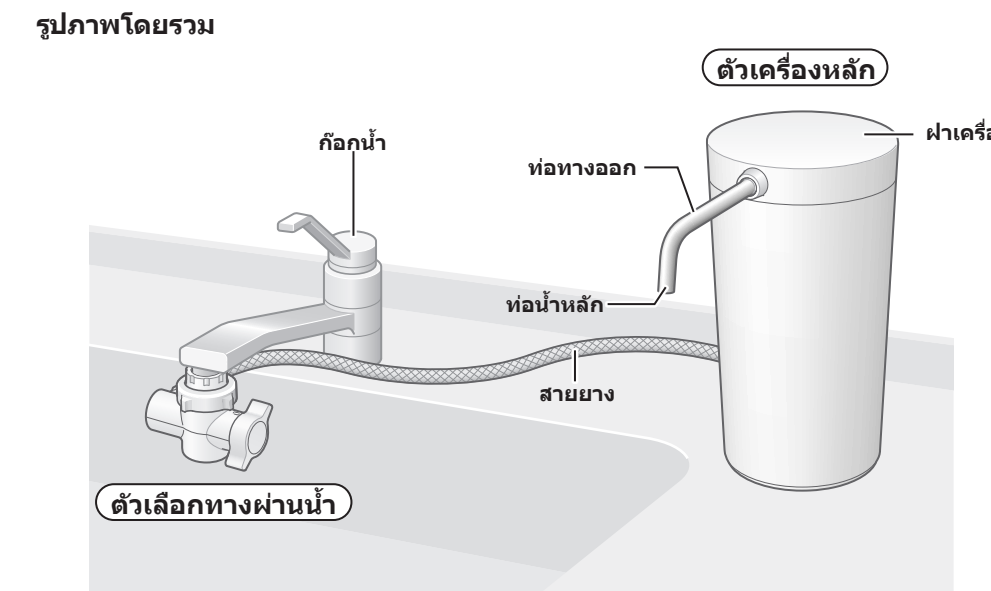

การติดตั้ง 1 ชื่อของชิ้นส่วนและตรวจสอบอุปกรณ์เสริมที่ให้มีมา (ต่อ)

รายการที่มีในบรรจุภัณฑ์: ตัวเครื่องหลัก, ท่อทางออก, ตัวเลือกทางผ่านน้ำ, คาร์tridge, ฝาครอบ, สายยาง.

การติดตั้ง 2 การตรวจสอบก๊อกน้ำ

ก๊อกน้ำที่ไม่สามารถติดตั้งเครื่องกรองน้ำได้: ก๊อกน้ำที่มีปากกรอง, ก๊อกน้ำที่มีขนาดปลาย 10 mm หรือเล็กกว่า, หัวฝักบัว.

การติดตั้ง 3 การติดตั้งตัวเลือกทางผ่านน้ำ

ก๊อกน้ำแบบเกลียวนอก, ก๊อกน้ำแบบเกลียวใน: ขั้นตอนการติดตั้งตัวเลือกทางผ่านน้ำและขันน็อตให้แน่น.

การติดตั้ง 3 การติดตั้งตัวเลือกทางผ่านน้ำ (ต่อ)

ก๊อกน้ำที่ไม่มีปากกรองก๊อกน้ำ: ขั้นตอนการติดตั้งตัวเลือกทางผ่านน้ำและขันน็อตให้แน่น.

การติดตั้ง 4 การติดตั้งเครื่องกรองน้ำ

หลังจากเตรียมการเสร็จแล้ว: ขั้นตอนการถอดสายยาง, เลือกตำแหน่งที่เหมาะสม, ติดตั้งท่อทางออก, ตรวจสอบการรั่วซึม.

การติดตั้ง 5 การตรวจสอบหลังการติดตั้ง

1 ปลอยน้ำกรองไหลผ่านประมาณ 5 นาทีเพื่อไล่อากาศภายในตัวเครื่องออกไป

- 1 ปรับก้านปรับเลือกไปที่ " "
2 เมื่อดักน้ำเพื่อให้น้ำไหล

หมายเหตุ

- น้ำกรรที่มีอาจมีผลต่อรสชาติ (ถ้ากัมมันต์) ปริมาณสูงจะลดลงตามปริมาณน้ำไหลออกมา ดังนั้นควรตรวจสอบสภาพน้ำต่อไปอีกสักครั้ง

2 ตรวจสอบรายการต่าง ๆ ตามหน้า 9 - 10 ว่ามีความผิดปกติใด ๆ หรือไม่

Table with 3 columns: ตรวจสอบรายการ (Check Item), ตำแหน่งการตรวจสอบปัญหาและวิธีการแก้ไข (Problem Location and Solution), หน้าข้อมูลอ้างอิง (Reference Page).

การติดตั้ง 5 การตรวจสอบหลังการติดตั้ง (ต่อ)

Table with 3 columns: ตรวจสอบรายการ (Check Item), ตำแหน่งการตรวจสอบปัญหาและวิธีการแก้ไข (Problem Location and Solution), หน้าข้อมูลอ้างอิง (Reference Page).

วิธีการใช้งาน

1 ตั้งตัวเลือกทางผ่านน้ำไปที่ " " : น้ำบริสุทธิ์

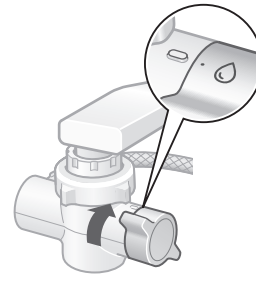

" " : น้ำประปา

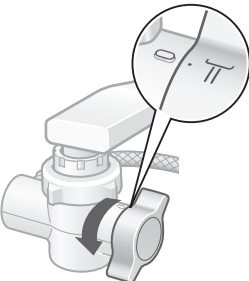

2 เปิดก๊อกน้ำ

- เมื่อเริ่มต้นใช้งานประจำวัน ให้ปล่อยน้ำไหลประมาณ 1.5 ลิตร (ประมาณ 15 วินาที) ก่อนใช้งาน (หน้า 3)

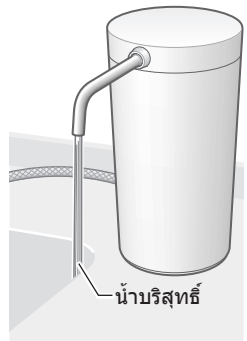

3 หลังการใช้งาน ให้ปิดก๊อกน้ำ

- น้ำอาจออกจากท่อน้ำหลักเล็กน้อยหลังจากที่น้ำหยุดไหลในโซการทำงานที่ผิดปกติแต่อย่างใด (มีน้ำหลงเหลืออยู่ในท่อทางออก)

การบำรุงรักษา

ข้อมูลสำคัญ

- ห้ามใช้ผงซักฟอก น้ำยาทำความสะอาด ทินเนอร์ เบลินซ์ น้ำมัน แอลกอฮอล์หรือมันกับด้านในการทำความสะอาด
ห้ามใช้ยาทำความสะอาดของทำให้อ่างล้างจานทำงานบกพร่องและทำให้เกิดปัญหาได้
ห้ามใช้แปรงหรืออุปกรณ์ที่หยากรัด (เนื่องจากอาจทำให้เกิดรอยขีดข่วน)
ห้ามใช้เครื่องมือเพื่อขันน็อตให้แน่น (เนื่องจากอาจทำให้เกิดเสียงหวัด)



ขั้นตอนนี้ปิดตัวเลือกทางผ่านน้ำ

- ถอดตัวเลือกทางผ่านน้ำออก แล้วล้างตัวกรองและช่องรับน้ำ
การไหลของน้ำอาจลดลงเมื่อตัวกรองบริเวณที่ใช้ตัวเลือกทางผ่านน้ำมีสิ่งสกปรกอุดตัน
ขันน็อตให้แน่น
หลังจากติดตั้งตัวเลือกทางผ่านน้ำแล้ว ให้ดึงก้านปรับ เลือกไปที่ " " แล้วปล่อยให้น้ำไหลทิ้งประมาณ 5 นาที

วิธีการถอด

- 1 ตั้งตัวเลือกทางผ่านน้ำไปที่ " "
2 คลายน็อต ถอดตัวเลือกทางผ่านน้ำ ถอดวางที่ชื้นและตัวกรองออก

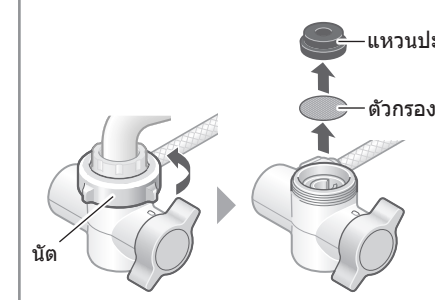

วิธีการประกอบคืน

- 1 ประกอบคืนตำแหน่ง ตรวจสอบให้แน่ใจว่าไปปฏิบัติไปตามลำดับนี้



การเปลี่ยนถลับไส้กรอง (ต่อ)

4 ถอดฝาครอบ

- 1 ขันฝาครอบให้แน่น



6 เปิดก๊อกน้ำและให้น้ำบริสุทธิ์ไหลผ่านเครื่องกรองน้ำ (ประมาณ 5 นาที)

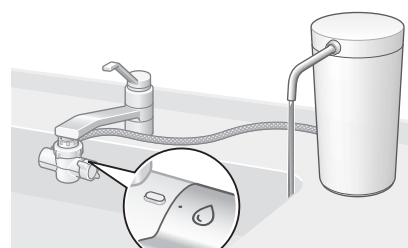

หมายเหตุ

- น้ำกรรที่มีอาจมีผลต่อรสชาติ (ถ้ากัมมันต์) ปริมาณสูงจะลดลงตามปริมาณน้ำไหลออกมา ดังนั้นควรตรวจสอบสภาพน้ำต่อไปอีกสักครั้ง

5 ติดฉลากเปลี่ยนถลับไส้กรอง

- เขียนวันที่ที่เปลี่ยนถลับไส้กรองบนฉลากที่มากับถลับไส้กรองใหม่ (หน้า 8)

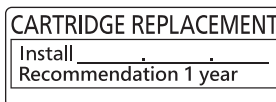

เมื่อน้ำหยุดจ่าย

- ไม่สามารถใช้งานเครื่องกรองน้ำได้หากมีการติดตั้งอะไหล่ใช้งาน ให้ปิดก๊อกน้ำ
เมื่อถูกค้นคาน้ำประปา ให้ตั้งตัวเลือกทางผ่านน้ำเป็น " "
เมื่อน้ำประปาไหลลงในอ่างจนเพื่อไล่อากาศและน้ำขุ่นภายในท่อออกจากเครื่องกรองน้ำกลับมาใช้ได้ตามปกติอีกครั้ง (อายุการใช้งานของถลับไส้กรองจะลดลงอย่างมาก)

เมื่อไม่ใช้งานเป็นเวลานาน

- เมื่อไม่ใช้งานประมาณหนึ่งสัปดาห์หรือมากกว่านั้น
ถอดถลับไส้กรอง (หน้า 12 - 13) และจัดเก็บโดยซีลในถุงไนล่อนใต้น้ำ
ขจัดอากาศออกจากถุงและปิดช่องเปิด

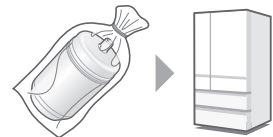

หมายเหตุ

- การจัดเก็บถลับไส้กรองเป็นเวลานานอาจทำให้คุณภาพของน้ำภายในถลับไส้กรองเปลี่ยนไป ดังนั้น ขอแนะนำให้เปลี่ยนถลับไส้กรอง

ในการใช้ตัวกรองนี้อีกครั้ง

- 1 ติดตั้งถลับไส้กรองใหม่ (หน้า 12 - 13)
2 ให้น้ำไหลประมาณ 3 นาที และตรวจสอบก่อนใช้ว่าไม่มีน้ำรั่ว

เมื่อเคลื่อนย้ายเครื่องกรองน้ำ

- ถอดตัวเลือกทางผ่านน้ำออกแล้ว อาจมีน้ำหลงเหลืออยู่เล็กน้อย ดังนั้นให้วางตัวเลือกทางผ่านน้ำไว้ในกระเป๋าค้น

1 ถอดสายยาง



- หลังจากถอดสายยาง ให้ติดน็อตยึดสายยางให้อยู่ตำแหน่งเดิมของตัวเลือกทางผ่านน้ำ (การป้องกันการสูญเสีย)

2 ถอดถลับไส้กรองออก (หน้า 12)

- น้ำกรรที่มีอาจมีผลต่อรสชาติ (ถ้ากัมมันต์) ปริมาณสูงจะลดลงตามปริมาณน้ำไหลออกมา ดังนั้นควรตรวจสอบสภาพน้ำต่อไปอีกสักครั้ง

3 วางปลายท่อจ่ายน้ำในตำแหน่งที่ต่ำกว่าด้านล่างของตัวเครื่องหลัก และระบายน้ำที่เหลือในท่อยาง

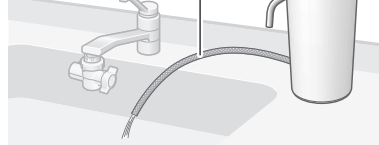

4 ติดถลับไส้กรองและฝาครอบ

5 คลายน็อต ถอดตัวเลือกทางผ่านน้ำ และถ่ายน้ำด้านใน



- เมื่อกดสวิตช์เปิดโดยมาก หลังจากขันน็อตแน่นแล้วด้วยมือ ให้หมุนพร้อมกันตัวเลือกทางผ่านน้ำ ซึ่งจะทำการถอดออกง่ายขึ้น
หากยังไม่สามารถถอดออกได้ ให้ใช้เครื่องมือ เช่น คีมหนีบ เพื่อหนีบข้อต่อให้และถอดออก
และเคลือบ

- เมื่อใช้เครื่องมือ เช่น คีมหนีบ ให้มีมือที่สนับสนุนด้วยน้ำ เพื่อไม่ให้เสียหายและให้ความสัมพันธ์ที่ดีทางทรมาน

คำถามและคำตอบ

Table with 2 columns: คำถาม (Question) and คำตอบ (Answer).

คำถามและคำตอบ (ต่อ)

Table with 2 columns: คำถาม (Question) and คำตอบ (Answer).

ก่อนขอรับบริการซ่อมแซม

- หากไม่สามารถแก้ไขปัญหาได้หลังจากตรวจสอบเบื้องต้นแล้ว โปรดติดต่อตัวแทนจำหน่ายหรือสาขบริการของ Panasonic เพื่อดำเนินการ

Table with 2 columns: ปัญหา (Problem) and จุดตรวจสอบ (Check Point).

การเปลี่ยนถลับไส้กรอง

- เมื่ออายุการใช้งานของถลับไส้กรองจะหมดอายุหรือความสามารถในการทำน้ำบริสุทธิ์ลดลง โปรดเปลี่ยนถลับไส้กรองใหม่



การเปลี่ยนถลับไส้กรอง หมายเลขรุ่น: TK-CS200C (หน้า 16)

มาตรฐานการเปลี่ยนถลับไส้กรอง

มาตรฐานการเปลี่ยนมี 4 แบบ หากเกิด 1 แบบต่อไปนี้ โปรดเปลี่ยนถลับไส้กรอง

Table with 4 columns: เวลาการใช้งานประมาณ (Usage Time), ปริมาณน้ำที่ไหลผ่านทั้งหมด (Total Water Flow), การไหลของน้ำบริสุทธิ์ลดลงอย่างมาก (Significant Drop in Pure Water Flow), เมื่อมีกลิ่นหรือรสที่ไม่พึงประสงค์หรือน้ำขุ่น (Unpleasant Odor/Taste or Cloudy Water).

- * ความสามารถในการทำน้ำบริสุทธิ์ (หน้า 16)
* อายุการใช้งานถลับไส้กรองจะสั้นลงเมื่อใช้เครื่องกรองน้ำกับคุณภาพของน้ำที่มีสารประกอบอินทรีย์จำนวนมาก

วิธีการเปลี่ยน

- ก่อนการเปลี่ยนถลับไส้กรอง ให้ปิดก๊อกน้ำ อย่าน้ำไหลผ่านเครื่องกรองน้ำอัลคาไลน์ที่ถอดถลับไส้กรองออก (การทำเช่นนั้นอาจทำให้น้ำเออสนิด)
• ถังถลับไส้กรองที่ใช้แล้วตามข้อกำหนดที่ตั้งไว้ในพื้นที่ที่เกี่ยวข้อง (วัสดุของถลับไส้กรองเป็น ABS สำหรับประเภทของวัสดุไส้กรอง ใหญ่ที่หน้า 16)

โปรดปิดก๊อกน้ำและดึงท่อทางออกออก

1 ถอดฝาครอบ

- อย่าน้ำไหลออกเพื่อหมุนฝาครอบ (การทำเช่นนั้นอาจทำให้เกิดความเสียหายได้)
1 หมุนฝาครอบจนสุด
2 ออกแรงหมุนฝาครอบ (ประมาณ 2 รอบ)



2 ถอดถลับไส้กรองเก่า

- ไขควงเข้าที่ส่วนระหว่างข้อต่อของท่อทางออก (A) และส่วนที่ยื่นออกมาของตัวกรอง (B) แล้วหมุน

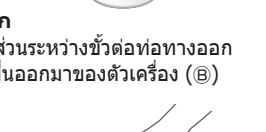

3 ติดตั้งถลับไส้กรองใหม่

- 1 ใส่ถลับไส้กรองใหม่เข้าไปในฝาครอบ
2 ใส่ 1 ลงในตัวกรองไส้กรองตัวใหม่

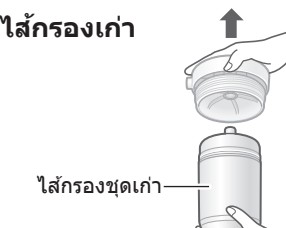

3 หมุนฝาครอบขึ้น

ไปยังขั้นตอนที่ 4 ในหน้าถัดไป

อุปกรณ์เสริม

- ขอรับอุปกรณ์เสริมที่หมดจากตัวแทนจำหน่ายสำหรับรายละเอียดเกี่ยวกับวิธีการใช้งาน โปรดดูคำแนะนำที่หน้า

Table with 2 columns: รหัสรุ่นเปลี่ยน (Replacement Model Number) and สำหรับใช้กับก๊อกน้ำขนาดใหญ่ (For Large Tap).

ตำแหน่งเครื่องหมายของหมายเลขการผลิต

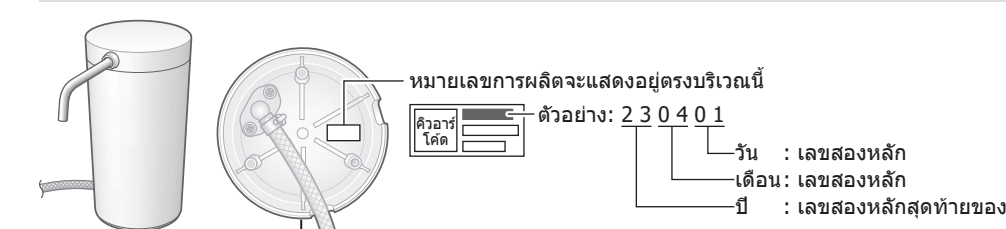

ข้อมูลจำเพาะ

Table with 3 columns: รหัสหลัก (Main Code), ตัวเครื่องหลัก (Main Unit), and ตัวเลือกทางผ่านน้ำ (Water Filter Tap).

- * ตัวเลขที่วงเล็บระบุสำหรับรุ่นอุปกรณ์น้ำที่ 20 °C
(*1) ค่าที่ใช้สำหรับอัตราการผลิต 80 % ตามการทดสอบ JIS S 3201
(*2) ค่าที่ใช้สำหรับปริมาณการกรอง 50 % ตามการทดสอบ JIS S 3201
(*3) การประกอบที่ใช้สำหรับอัตราการผลิต 80 % ตามการทดสอบมาตรฐานที่กำหนด (มาตรฐาน JWPAS B) กำหนดโดยสมาคมเครื่องกรองน้ำญี่ปุ่น (JWPA) โปรดทราบข้อมูลนี้
ไม่ได้อ้างอิงเป็นส่วนหนึ่งของการรับประกันการทำให้บริสุทธิ์
(*4) ช่วงเวลาที่ใช้กับการใช้งาน 30 สัปดาห์
หากใช้ 60 สัปดาห์ ขีดจำกัดการใช้งานถลับไส้กรองจะอยู่ที่ประมาณ 1/2 ระยะเวลาของถลับไส้กรองที่ระบุไว้และคุณภาพและแรงดันน้ำ