

Panasonic®

คู่มือการใช้งาน & การติดตั้ง
เครื่องซักผ้าอัตโนมัติ (สำหรับใช้ภายในบ้าน)

รุ่น **NA-FD180V3**
NA-FD165V3



สารบัญ

ข้อควรระวังเพื่อความปลอดภัย	2
ชื่อชิ้นส่วน / อุปกรณ์เสริม	6
ก่อนซัก	7
แผนควบคุมการทำงาน	8
การซัก	9
ประเภทของการซัก	10
ผงซักฟอก / น้ำยาปรับผ้านุ่ม / สารฟอกขาว	12
ตัวเลือกในการซัก	14
<ul style="list-style-type: none">ตั้งเวลาซักล่วงหน้าซัก / ล้าง / บั่นซักถนอมผ้าเครื่องนอนStain Master +บั่นแห้งทรงพลัง (90 นาที)ECONAVI	
ฟังก์ชันเพื่อความสะดวกสบาย	18
รายละเอียดของโปรแกรมต่างๆ	19
การดูแลรักษา	20
การติดตั้ง	24
การแสดงข้อผิดพลาด	28
การแก้ไขปัญหาเบื้องต้น	30
ข้อมูลจำเพาะ	32

ขอขอบคุณที่ท่านเลือกใช้ผลิตภัณฑ์นี้

- โปรดอ่านคู่มือการใช้งานและการติดตั้งโดยละเอียดก่อนการใช้งาน เพื่อประสิทธิภาพและความปลอดภัยสูงสุด
- โปรดเก็บคู่มือเล่มนี้ไว้อ้างอิงในอนาคต

AWW9901CFGC0-0C0

A0724-0(T)

พิมพ์ในประเทศไทยเวียดนาม

07-2024



ข้อควรระวังเพื่อความปลอดภัย

⚠️ ข้อควรระวัง

อาจทำให้เกิดการบาดเจ็บสาหัสหรือถึงแก่ชีวิตได้

อย่าปล่อยให้เด็กใช้งานเครื่องโดยลำพัง



- เครื่องใช้ไฟฟ้านี้ไม่ได้มีจุดประสงค์เพื่อใช้โดยบุคคล (รวมถึงเด็ก) ที่ด้อยความสามารถทางกายภาพ ทางประสาทสัมผัส หรือทางจิตใจ หรือขาดประสบการณ์และความรู้ เว้นแต่จะได้รับการควบคุมดูแล หรือการสอนเกี่ยวกับการใช้เครื่องใช้ไฟฟ้า โดยบุคคลผู้รับผิดชอบต่อความปลอดภัยของบุคคลเหล่านั้น
- เด็กควรได้รับการดูแลเพื่อให้แน่ใจว่าจะไม่เล่นเครื่องใช้ไฟฟ้า

ห้ามสัมผัสถังซักจนกว่าถังจะหยุดหมุนสนิทแล้ว



- หากถังซักผ้าไม่หยุดหมุนภายใน 15 วินาที ให้หยุดการทำงานของเครื่องและติดต่อศูนย์บริการ

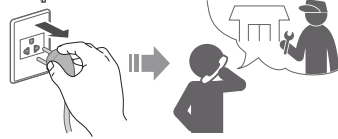

อาจทำให้เกิดไฟไหม้หรือไฟช็อต

ห้ามจับขณะมือเปียก



เสียบปลั๊กให้แน่น

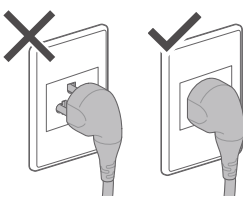

ห้ามจับหรือดึงสายไฟ

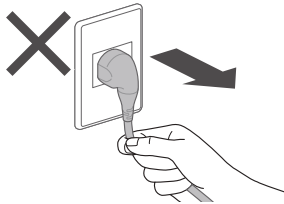

ห้ามใช้

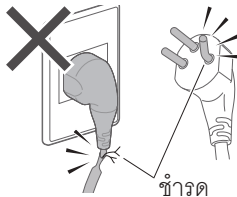

ห้ามใช้

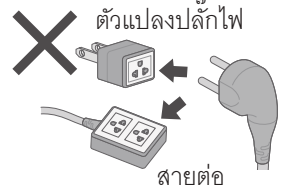

- หากสายไฟชำรุด ต้องให้ผู้ผลิตหรือตัวแทนฝ่ายบริการ หรือบุคคลที่มีคุณสมบัติคล้ายกันเป็นผู้เปลี่ยน เพื่อหลีกเลี่ยงอันตราย

ในกรณีที่เกิดความขัดข้องหรือสายไฟชำรุด
ให้หยุดใช้งานและติดต่อช่างไฟฟ้า

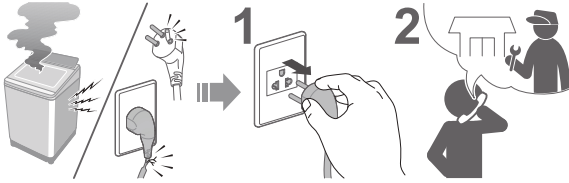

ในการติดตั้งแท่งสายดินอย่างปลอดภัย
ควรติดต่อช่างไฟฟ้าเพื่อติดตั้งเต้ารับใหม่

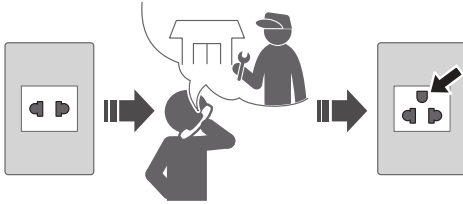

ใช้เต้ารับที่เหมาะสมกับเครื่องนี้

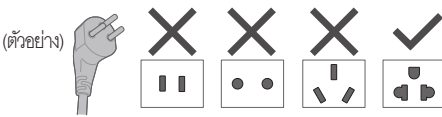

- รูปร่างของปลั๊ก รูปร่างของเต้ารับ และอัตราการใช้ไฟฟ้า จะแตกต่างกันไปตามภูมิภาค

ฝุ่นที่สะสมอาจทำให้เกิด
เพลิงไหม้

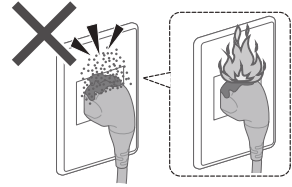

เช็ดปลั๊กไฟด้วยผ้าแห้ง
เป็นประจำ



เก็บให้ห่างจากวัตถุไวไฟ

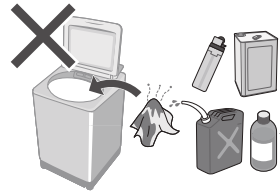

อาจทำให้เกิดความเสียหาย

ห้ามถอดแยก ซ่อมแซม หรือดัดแปลงเครื่องซักผ้านี้ด้วยตนเองโดยเด็ดขาด



ข้อควรระวังเพื่อความปลอดภัย (ต่อ)

⚠️ มาตรการป้องกัน

อาจทำให้เกิดการบาดเจ็บ

ระวังฝาเครื่องหนีบน้ำมือ

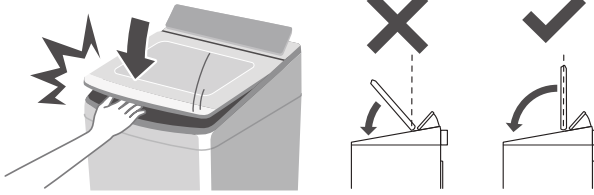

ห้ามปีนหรือวางสิ่งของหนักบนเครื่องซักผ้า

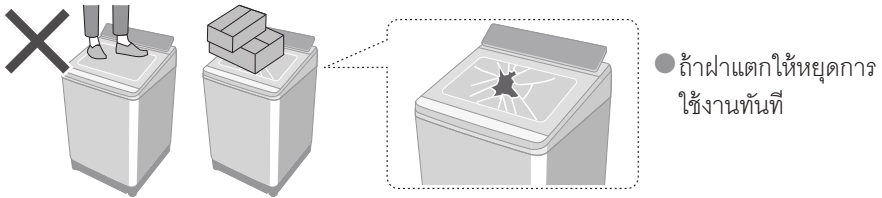

อย่าสัมผัสเมื่อเครื่องร้อน



ระมัดระวังมือและเท้า

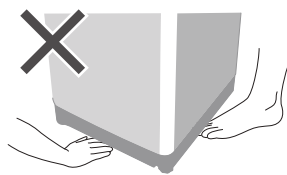

อาจทำให้เกิดน้ำรั่ว

ปิดก๊อกน้ำหลังจากใช้งานเสร็จแล้ว

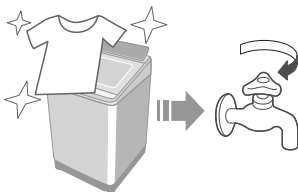

ใช้ท่อชุดใหม่ที่มีมาพร้อมกับเครื่องซักผ้า



■ สำหรับน้ำหนักสูงสุดของผ้าแห้งและแรงดันน้ำจากก๊อก โปรดดูหน้า 32

อาจทำให้เกิดความเสียหาย

ตั้งให้ห่างจากความร้อนและแสงแดดส่องถึงโดยตรง

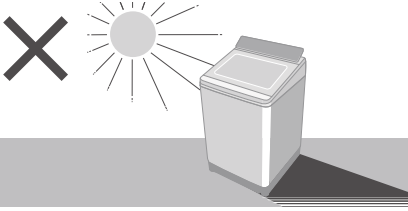

ห้ามซักเสื้อผ้าที่กันน้ำได้



ห้ามกีดขวาง

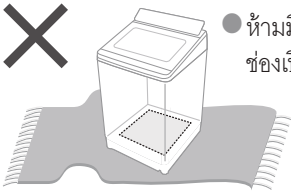

- ห้ามมีพรมกีดขวางช่องเปิดระบายอากาศ

ห้ามใช้น้ำร้อน

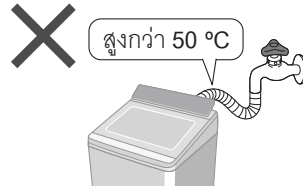

ใช้สำหรับเสื้อผ้าที่สามารถซักกับเครื่องได้เท่านั้น



- เครื่องใช้ไฟฟ้านี้มีวัตถุประสงค์สำหรับใช้ภายในบ้าน เครื่องใช้ไฟฟ้าไม่ได้มีวัตถุประสงค์ที่จะนำไปประยุกต์ใช้งานสถานที่อื่น เช่น:
 - พื้นที่ประกอบอาหารของพนักงานในร้านค้า สำนักงาน และสถานที่ปฏิบัติงานอื่นๆ
 - บ้านไร่
 - ใช้งานโดยลูกค้าในโรงแรม โมเต็ล และสภาพแวดล้อมที่เป็นแบบที่ฟักต่างๆ
 - ที่ฟักประเภทห้องฟักพร้อมอาหารเข้า
 - ส่วนของพื้นที่สาธารณะในห้องชุด หรือในห้องซักผ้าที่ซักด้วยเครื่องอัตโนมัติ

ชื่อชิ้นส่วน / อุปกรณ์เสริม

ชื่อชิ้นส่วน

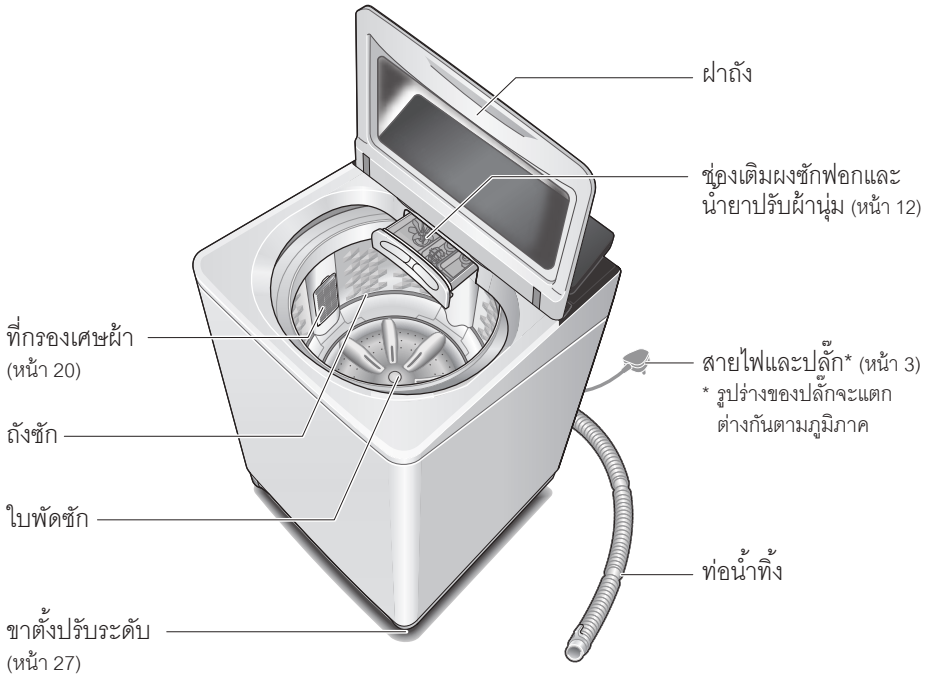
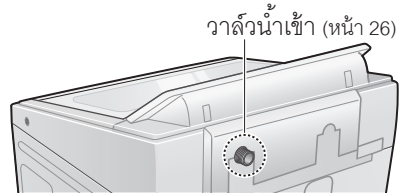
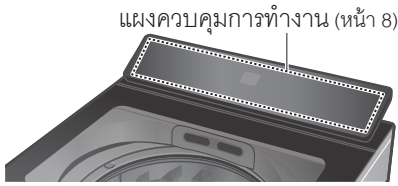

อุปกรณ์เสริม

- ท่อน้ำเข้า (1) (หน้า 26)

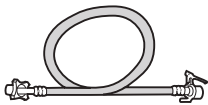

ความยาว: 1.0 ม.

- ท่อน้ำทิ้ง (1) (หน้า 25)



- ตะแกรงป้องกันหนู (1) / สกรู (1) (หน้า 25)

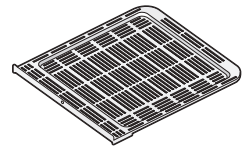

- ข้อต่อก๊อกน้ำ (1) (หน้า 26)



ก่อนซัก

การเตรียมการซักผ้า และการตรวจสอบ

การตรวจสอบก่อนการซัก

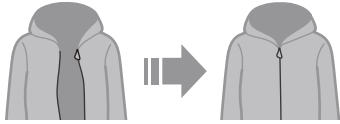
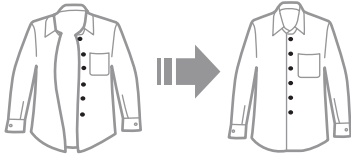
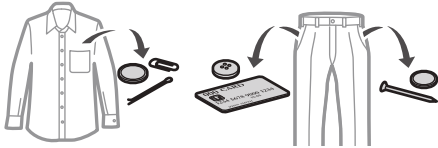

กลับตะเข็บ

เสื้อผ้าที่เป็นซุยได้ง่าย

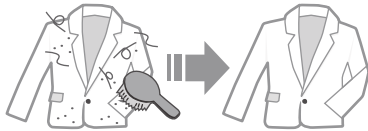

ผ้าอ้อมดำเรีจรูป

เสื้อผ้าที่สีตกง่าย ควรแยกซักต่างหาก

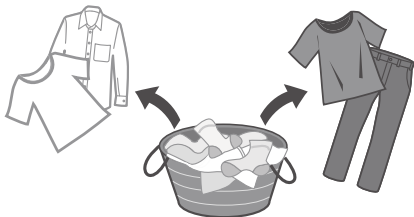

ใช้ถุงตาข่ายซักผ้าสำหรับชุดชั้นใน

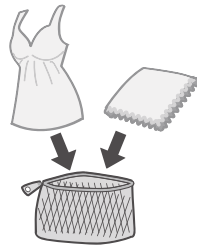

สำหรับการใช้โปรแกรม "Stain Master +" (หน้า 16)

- การเตรียมสำหรับคราบสกปรกที่ซึ่กออกยาก



- ปฏิบัติตามป้ายระบววิธีการดูแลรักษาเสื้อผ้า



- สำหรับ  60°C โป้นแบคทีเรีย/ภูมิแพ้ Bacteria/Allergy

- เสื้อผ้าสี
- เสื้อเชิ้ตผ้าเนื้อแข็ง



- เสื้อฝ้ายบางพราว
- เสื้อเชิ้ตลายกราฟฟิค



แผนการทำงาน

การตั้งค่าขั้นตอนต่าง ๆ
(หน้า 14)



กะพริบ
(กำลังทำงาน)

ปริมาณน้ำ



88 L

ปริมาณ
5 วินาที

เวลาที่เหลือ



Time Left
60 min

ปริมาณผงซักฟอก

ระดับน้ำ (ลิตร)	ผงซักฟอก *2	
105 *1	88	81
74	66	59
52	46	38
33		

*1 NA-FD180V3: 105 ลิตร

NA-FD165V3: 99 ลิตร

สำหรับปริมาณน้ำ: จอนแสดงผล

105 ลิตร จะแสดงขึ้น 85

*2 : ผงซักฟอก 1 ช้อน

เติมน้ำ
(หน้า 19)

ไฟสัญญาณ
ล็อกป้องกัน
เด็ก (หน้า 18)

ECONAVI (หน้า 19)

Stain Master + (หน้า 16)



เริ่ม/หยุดชั่วคราว

ปุ่ม
หยุดชั่วคราว

เลือกโปรแกรมการซัก
(หน้า 10)

สวิตช์
เปิด/ปิด

ตั้งเวลาซัก (หน้า 14)

ลดผ้าพันกัน (หน้า 10)

ล็อกป้องกันเด็ก (หน้า 18)

ล้างถังซักอัตโนมัติ (หน้า 18)

เริ่ม/หยุดชั่วคราว

ปุ่ม
หยุดชั่วคราว

เลือกโปรแกรมการซัก
(หน้า 10)

สวิตช์
เปิด/ปิด

ตั้งเวลาซัก (หน้า 14)

ลดผ้าพันกัน (หน้า 10)

ล็อกป้องกันเด็ก (หน้า 18)

ล้างถังซักอัตโนมัติ (หน้า 18)

ข้อสังเกต

● ในกรณีที่ไฟดับ

▶▶ เครื่องซักผ้าจะกลับคืนขั้นตอนเดิมจากช่วงที่ไฟดับ เมื่อไฟฟ้ากลับมาเป็นปกติ

● หากไม่ไดกด ภายใน 10 นาที หลังจากเปิดเครื่อง

▶▶ เครื่องซักผ้าจะปิดเองโดยอัตโนมัติ

● การตั้งค่าขั้นตอนการซักแบบ “Stain Master +” และโปรแกรม “แช่ผ้า” ไม่สามารถเปลี่ยนแปลงได้

การซัก

1

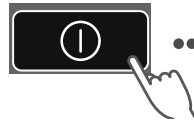
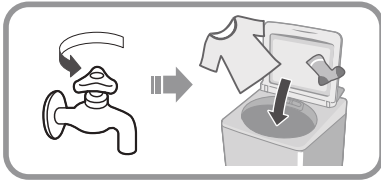

2



3

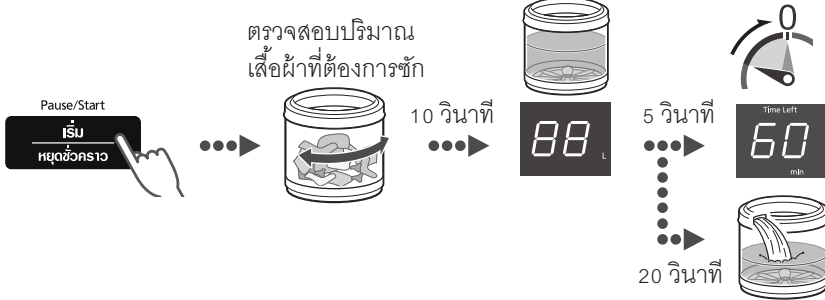

4

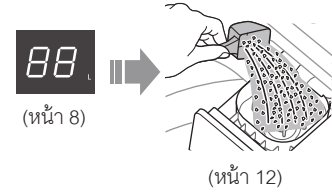

5

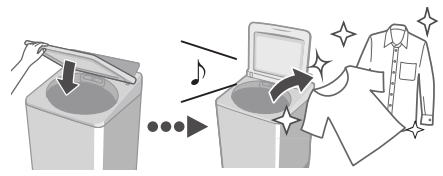

■ หลังจากกดปุ่ม “เริ่ม”

- สามารถเปลี่ยนขั้นตอนการทำงาน (ในขณะที่กำลังซักผ้า)





















- เพื่อตรวจสอบหรือเปลี่ยนระดับน้ำ (ในขณะที่กำลังซักผ้า) →



- ไม่สามารถเปลี่ยนโปรแกรมการทำงานได้

ประเภทของการซัก

	โปรแกรม	วัตถุประสงค์	ความจุสูงสุด* (กก)
การซักผ้า	 ผ้าทั่วไป (หน้า 9)	<ul style="list-style-type: none"> ● เสื้อผ้าทั่วไป 	18.0 16.5
	 ลดผ้าพัน (หน้า 9)	<ul style="list-style-type: none"> ● ป้องกันผ้าพันกัน ● ซักผ้าแบบอ่อนโยนกว่า "ผ้าทั่วไป" เพื่อลดผ้าพันกัน ● คลี่เสื้อผ้าออกจากกันหลังจากการปั่นผ้า 6 กก. หรือน้อยกว่า 	
	 รวดเร็ว (หน้า 9)	<ul style="list-style-type: none"> ● สำหรับคราบสกปรกเล็กน้อย 	18.0 16.5
	 ซักถนอมผ้า (หน้า 15)	<ul style="list-style-type: none"> ● ซักอย่างอ่อนโยน 	5.0
	 ผ้าเด็กอ่อน (หน้า 9)	<ul style="list-style-type: none"> ● เสื้อผ้าสำหรับเด็กอ่อน & ผู้ที่มีผิวบอบบาง ● ล้างน้ำอย่างทั่วถึง 	18.0 16.5
	 ประหยัดน้ำ (หน้า 9)	<ul style="list-style-type: none"> ● เพื่อประหยัดน้ำ 	18.0 16.5
	 เครื่องนอน (หน้า 15)	<ul style="list-style-type: none"> ● ฟ้านวมและผ้าห่ม  <p>ต้องมีสัญลักษณ์ระบุว่าสามารถซักได้ด้วยเครื่องซักผ้า</p>	4.2

	โปรแกรม	วัตถุประสงค์	ความจุสูงสุด* (กก)
การซัก	 แช่ผ้า (หน้า 9)	● สำหรับคราบสกปรกมาจาก แช่ผ้าก่อนการซัก 	18.0 16.0
	StainMaster + (หน้า 18)	● สำหรับรอยเปื้อนดังต่อไปนี้	5.0
	คราบสกปรกที่ทำความสะอาดง่าย		
	 คราบเหงื่อ		
	 คราบโคลน		
	 คราบซอส		
	 ปกและแขนเสื้อ (40 °C)		
 คราบมัน (40 °C)			
คราบสกปรกติดแน่น			
แบคทีเรีย/ภูมิแพ้ (60 °C ไอน้ำ)			
ปั่นแห้ง	 ปั่นแห้งทรงพลัง (90 นาที) (หน้า 17, 23)	● ปั่นแห้งเสื้อผ้าใยสังเคราะห์ 	3.0
		● ปั่นถังซักให้แห้ง 	—
การดูแลรักษา	 ทำความสะอาดถัง (หน้า 23)	● ล้างทำความสะอาดถังซัก เพื่อขจัดกลิ่นและเชื้อรา 	—

ข้อสังเกต

- แนะนำให้ใช้โปรแกรม “ผ้าทั่วไป” และโปรแกรม “ประหยัดน้ำ” สำหรับเสื้อผ้าที่เป็นธรรมชาติในระดับความจุของเครื่องซักผ้าเครื่องนี้

ผงซักฟอก / น้ำยาปรับผ้านุ่ม / สารฟอกขาว

- ปฏิบัติตามคำแนะนำของแต่ละรูปแบบ
- สำหรับการทำความสะอาด (หน้า 21)
- ปิดช่องเติมผงซักฟอกและน้ำยาปรับผ้านุ่มให้สนิทก่อนเริ่มใช้งาน

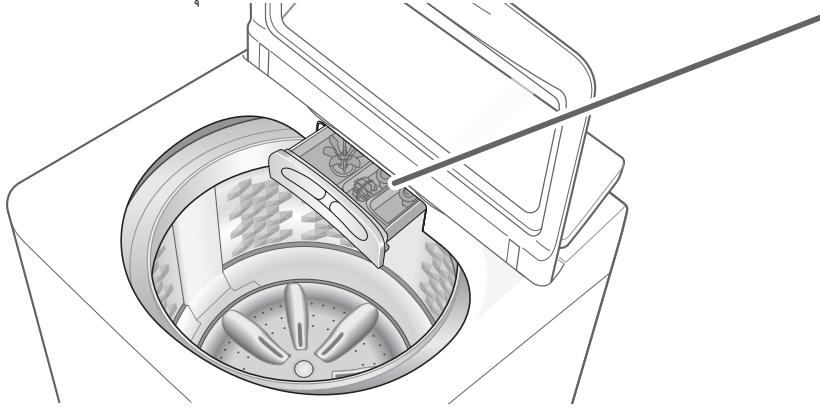

ผงซักฟอก

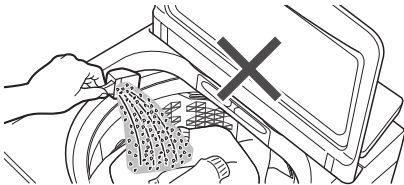

- ห้ามเทผงซักฟอกลงไปจนถึงซักโดยตรง
- ระดับของการเกิดฟองขึ้นอยู่กับจำนวนเสื้อผ้าที่ซัก คราบสกปรก ผงซักฟอกและความกระด้างของน้ำ

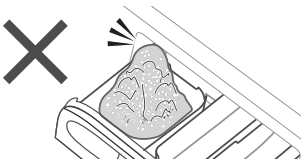

สารฟอกขาว

สารซักฟอกขาว (คลอรีน)



- สำหรับการใส่สารซักฟอกขาว ให้เทลงไปในช่องเติมผงซักฟอก (หากเป็นผง) หรือช่องเติมน้ำยา (หากเป็นซองเหลว)

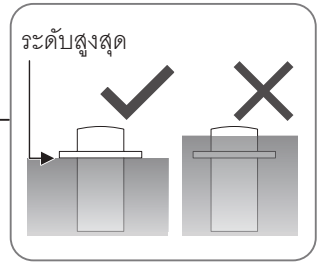
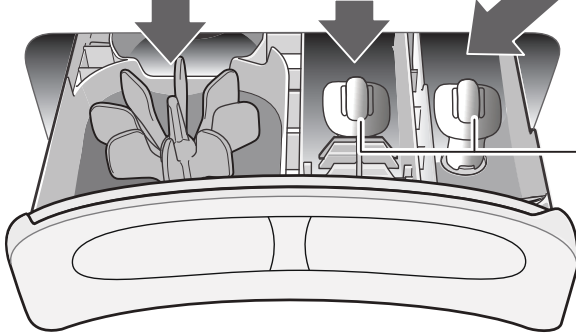
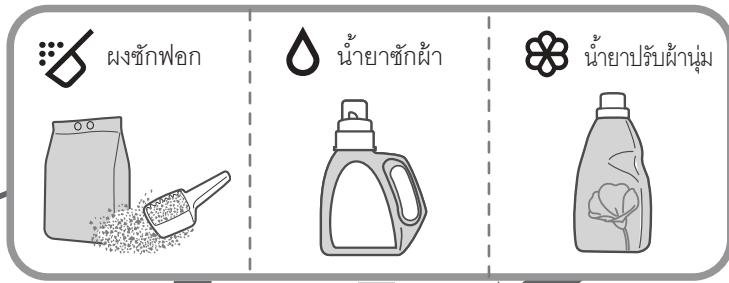

น้ำยาปรับผ้านุ่ม

- หากต้องการเติมน้ำยาปรับผ้านุ่มในขณะที่เครื่องซักผ้ากำลังทำงาน



- ไม่สามารถใช้ใช้น้ำยาปรับผ้านุ่มได้ในโปรแกรม "ประหยัดน้ำ" (Cannot use fabric softener in "Water saving" program)

ตัวเลือกในการซัก

ตั้งเวลาซัก

ตั้งค่าเวลาเป็นชั่วโมงที่เครื่องจะซักจนเสร็จสิ้นการทำงาน

1



2



2 นาที

ไฟทั้งหมดจะดับลง ยกเว้น



ผ้าทั่วไป Normal	2 - 24 ชั่วโมง
รวดเร็ว Speedy	1 - 24 ชั่วโมง
ซักนุ่มนวล Delicates	-
ผ้าเด็กอ่อน Baby Care	2 - 24 ชั่วโมง
ประหยัดน้ำ Water Save	2 - 24 ชั่วโมง
เครื่องนอน Bedding	-
แช่ผ้า Soak	3 - 24 ชั่วโมง
StainMaster +	(หน้า 16)
ปั่นแห้งทรงพลัง Air Dry (90 min)	-
ทำความสะอาดถัง Tub Hygiene	-

■ สำหรับการยืนยัน



■ สำหรับการยกเลิกหรือเปลี่ยนแปลง



ซัก / ล้าง / บั่น

1

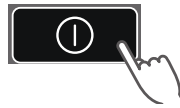

2

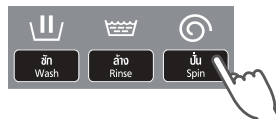

3



ข้อสังเกต

- ไม่สามารถตั้งเวลาล้างหน้าได้สำหรับการซักแบบ "ลดผ้าพันกัน"



ลดผ้าพันกัน
Tangle Care

ซักถนนอมผ้า

74 ลิตร	5.0 กก.
66 ลิตร	3.0 กก.
59 ลิตร	1.0 กก.

ข้อสังเกต



■ หลังจากเสร็จสิ้นการซัก



เครื่องนอน

ปริมาณน้ำ สูงสุด *	4.2 กก. ● เส้นใยสังเคราะห์ 100 % ● ฝ้าย 100 %
-----------------------	---

* NA-FD180V3: 105 ลิตร / NA-FD165V3: 99 ลิตร

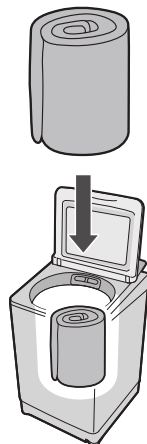

ข้อสังเกต



ข้อสังเกต

- การบ่งชี้ปริมาณน้ำจะแสดงค่าสูงสุดและไม่สามารถเปลี่ยนแปลงได้

ตัวเลือกในการซัก (ต่อ)

Stain Master +

การเตรียมการซัก: (หน้า 7)



1



2



■ การตั้งเวลาซักล่วงหน้า (หน้า 14)

ปกและแขนเสื้อ	3 - 24
คราบมัน	3 - 24
แบคทีเรีย/ภูมิแพ้	4 - 24
อื่น ๆ	2 - 24

3



4

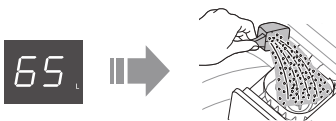

5

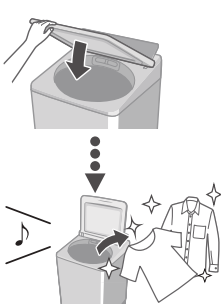

ข้อสังเกต

- สูงสุด ความจุ (หน้า 11)

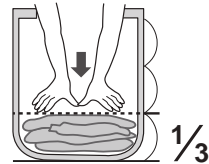

- ปริมาณน้ำสูงสุด

- แบคทีเรีย/ภูมิแพ้: 66 ลิตร
- อื่น ๆ: 81 ลิตร

- ไม่สามารถเปลี่ยนแปลงการตั้งค่าขั้นตอนการซักของโปรแกรมนี้ได้

- เมื่อใช้



- ตรวจสอบให้แน่ใจว่าได้ปิดฝา

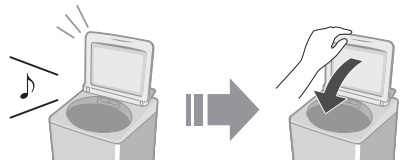

- อาจเกิดหยดน้ำเกาะที่ฝา ฯลฯ

การควบแน่น

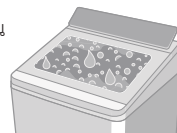

ปั่นแห้งทรงพลัง (90 นาที)

การเป่าลมที่เกิดจากการหมุนของถังซักจะทำให้
ผ้าแห้ง

- ผ้าที่ปั่นแห้งได้: เส้นใยสังเคราะห์
(สูงสุด 3.0 กก.)



ข้อสังเกต

- ผ้าอาจจะไม่แห้งสนิท (ขึ้นอยู่กับจำนวน
และประเภทของผ้า รวมไปถึงอุณหภูมิ)
- ฟังก์ชันนี้ไม่ได้ใช้เครื่องทำความร้อน เสื้อผ้าจึง
อาจจะมีลักษณะกึ่งแห้ง

ECONAVI

- เฉพาะโปรแกรมการซักแบบ “ปกติ” เท่านั้น

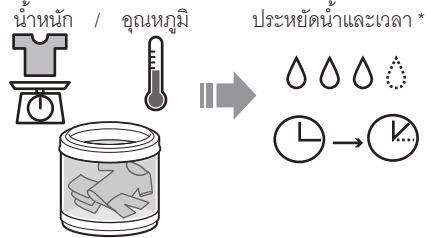

- ไฟสัญญาณบ่งชี้



กำลังตรวจจับ



เปิดใช้งาน ECONAVI



ปิดใช้งาน ECONAVI

- เปิด/ปิด

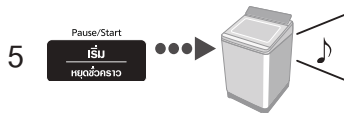

* ทดสอบภาวะต่าง ๆ:

- โปรแกรมการซักแบบ “ปกติ”
- เปรียบเทียบระหว่างการทำงานที่เปิดใช้งาน ECONAVI (จำนวนผ้าที่ซัก: 4.0 กก., อุณหภูมิน้ำ: สูงกว่า 35 °C) และ การทำงานที่ปิดใช้งาน ECONAVI (จำนวนผ้าที่ซัก: 18.0 / 16.5 กก. (ความจุ), อุณหภูมิน้ำ: ต่ำกว่า 15 °C)
- การทดสอบเป็นไปตามมาตรฐาน IEC60456 ยกเว้นอุณหภูมิของน้ำ

ฟังก์ชันเพื่อความสะอาดสบาย

การตั้งค่าการล้างถังซักอัตโนมัติ

เพื่อป้องกันกลิ่นและเชื้อรา สามารถใช้ได้กับทุกโปรแกรมการซัก ยกเว้นแบบ “ประหยัดน้ำ” และ “บันแห่งทรงพลัง”

■ ไฟสัญญาณบ่งชี้



ทำงาน



เปิดใช้งานฟังก์ชัน



ปิดใช้งานฟังก์ชัน

■ เปิด/ปิด

- 1
- 2 **ปุ่มแห้งทรงพลัง**
Air Dry (90 min)
- 3 **ระดับน้ำ** **กดค้างไว้ 3 วินาที**
- 4 **ระดับน้ำ** **เพื่อเลือก** **ปิด** **เปิด**
- 5 **เริ่ม** **หยุดชั่วคราว**

การยกเลิกเสียงเตือนเมื่อซักเสร็จ

- 1 **เริ่ม** **หยุดชั่วคราว** & **กดค้างไว้ 3 วินาที**

■ การตั้งค่าตามเดิม:

ปฏิบัติตามขั้นตอนเดียวกัน

การตั้งค่าล็อกป้องกันเด็ก

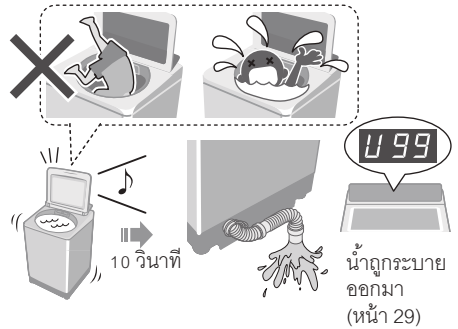

* ฟังก์ชันนี้ไม่ได้ล็อกฝาเครื่องและการทำงานของปุ่มต่าง ๆ

- 1
- 2 **ลดพันกัน** **Tangle Care** **กดค้างไว้ 5 วินาที**
- **ยกเลิกการตั้งค่า: ปฏิบัติตามขั้นตอนเดียวกัน**

ข้อสังเกต

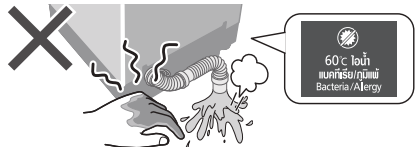

รายละเอียดของโปรแกรมต่างๆ

โปรแกรม	เวลาทั้งหมด ^{*1} (นาที)	การซัก (นาที)	ล้างน้ำ (จำนวนครั้ง)	ปั่น (นาที)	
 ผ้าทั่วไป	65	9	2	7	
 ลดผ้าพัน	75	13	2	7	
 รวดเร็ว	50	3	2	5	
 ซักถนอมผ้า	50	9	2	1	
 ผ้าเด็กอ่อน	80	9	2	7	
 ประหยัดน้ำ	80	12	3	7	
 เครื่องนอน	80	12	2	7	
 แขน้ำ	130 ^{*2}	71 (แท้ 59)	2	7	
Stain Master +	คราบเหลือง	85	13	2	7
	คราบโคลน	90	32	2	7
	คราบซอส	110 ^{*2}	54 (แท้ 29)	2	7
	ปกและแขนเสื้อ	165 ^{*2}	33 ^{*3}	2	7
	คราบมัน	170 ^{*2}	38 ^{*3}	2	7
	แบคทีเรีย/ภูมิแพ้	190 ^{*2}	30 ^{*3}	2	7
 ทำความสะอาดถัง	150 ^{*2}	65 (แท้ 62)	2	30	

*1 เวลาทั้งหมดเป็นเวลาโดยประมาณ (เมื่ออัตราการจ่ายน้ำมาตรฐานคือ 15 ลิตร/นาที และ อุณหภูมิของน้ำคือ 28 °C)

*2 จะแสดงเวลาในการซักสูงสุด 99 นาที  → 

*3 ไม่รวมเวลาทำน้ำร้อน สัญลักษณ์  จะแสดงระหว่างกระบวนการให้ความร้อนด้วยน้ำ

● “เติมน้ำ”: เพื่อเติมน้ำลงในถังซักและทำการซักล้างในขณะที่กำลังเติมน้ำ



การดูแลรักษา

ที่กรองเศษผ้า

หลังจากการใช้งานทุกครั้ง

1

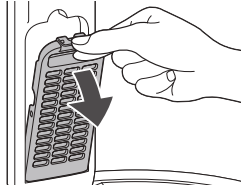

2

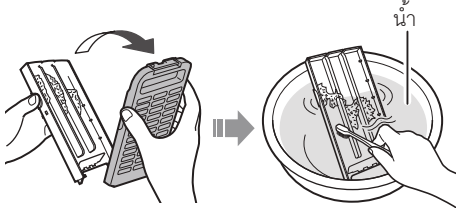

3

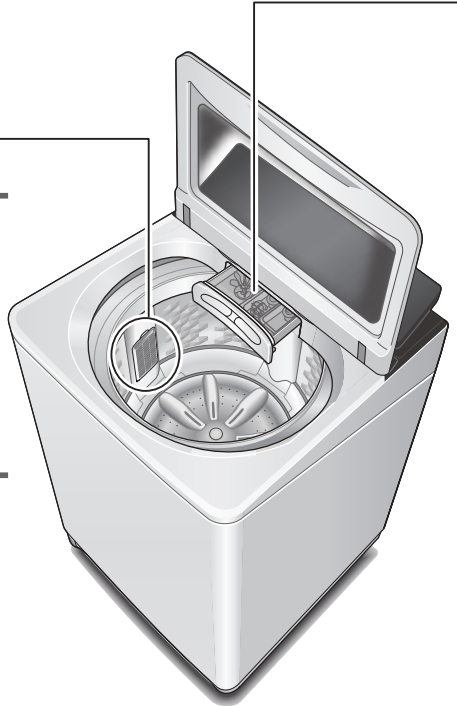
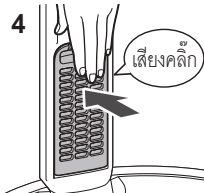
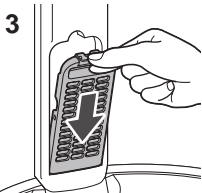
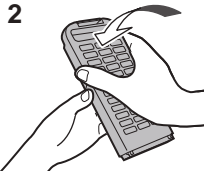
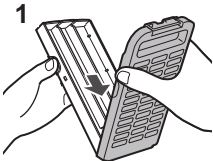

ข้อสังเกต

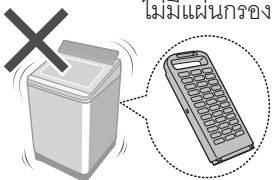

ไม่มีแผ่นกรอง

หากถอดแผ่นกรองเศษผ้าได้ยาก

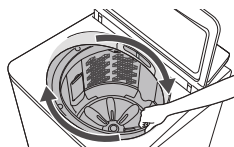

หากที่กรองเศษผ้าชำรุดเสียหาย สามารถติดต่อซื้อใหม่ได้ที่ตัวแทนจำหน่าย

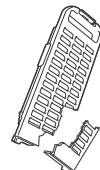

ตัวแทนจำหน่าย



ช่องเติมผงซักฟอกและน้ำยาปรับผ้านุ่ม

หากมีคราบผงซักฟอกและน้ำยาปรับผ้านุ่ม

1

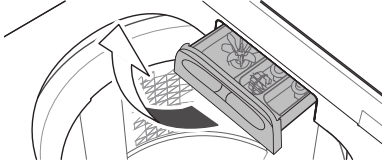

ดึงออก

2

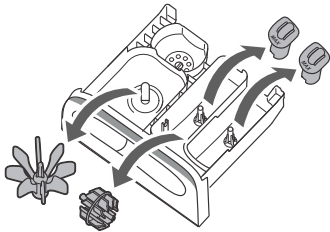

4

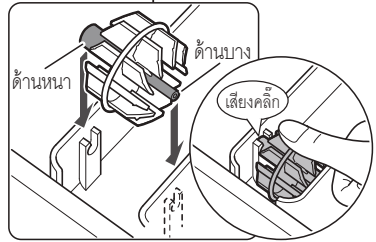
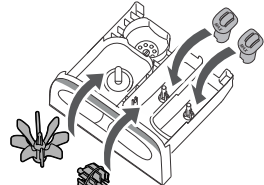

3

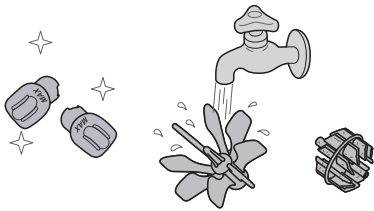

5

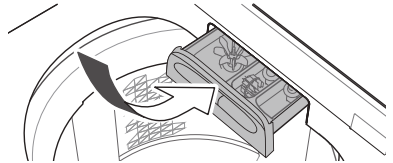

ดันเข้า

ตัวเครื่อง / ฝาเครื่อง



หากเครื่องซักผ้าสกปรกมาก

น้ำยาทำความสะอาด
ครัว ที่มีค่าเป็นกลาง

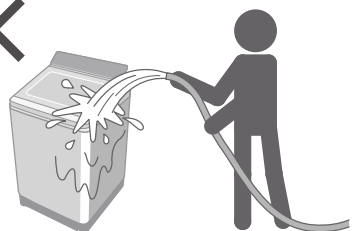
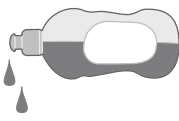

การดูแลรักษา (ต่อ)

ตาข่ายกรองน้ำ

หากน้ำไหลไม่สม่ำเสมอ

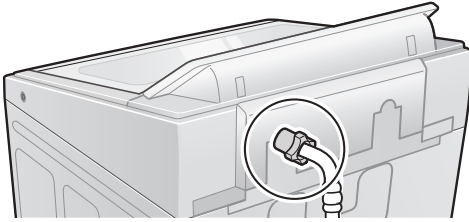

1



5

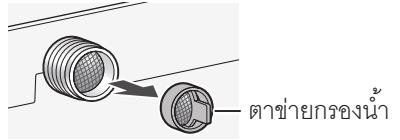

2

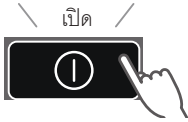

6



3



7

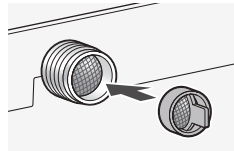

4

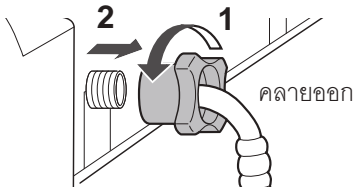

8

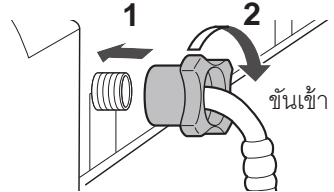

ล้างซัก

สัปดาห์ละครั้ง <ปั่นแห้งทรงพลัง>

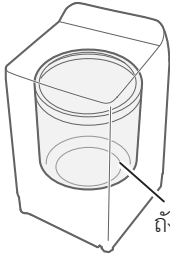

ถังเปล่า ไม่มีน้ำ



(หน้า 17)



เดือนละครั้ง <ทำความสะอาดถัง>

1



2



ถังเปล่า ไม่มีน้ำ



เปิด

3



ทำความสะอาดถัง
Tub Hygiene



เริ่ม



เริ่ม
หยุดชั่วคราว

4

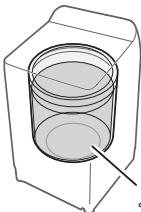

น้ำเต็มถัง

หยุดชั่วคราว



เริ่ม
หยุดชั่วคราว

5

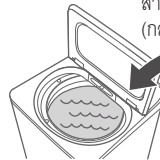

สารซักฟอกขาว
(กลุ่มคลอรีนสำหรับเสื่อผ้า)

200 มล.

6



เริ่ม

เริ่ม
หยุดชั่วคราว



ประมาณ 2.5 ชั่วโมง

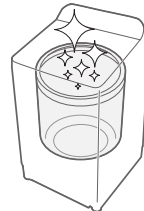

การติดตั้ง

ตรวจสอบบริเวณที่ติดตั้ง

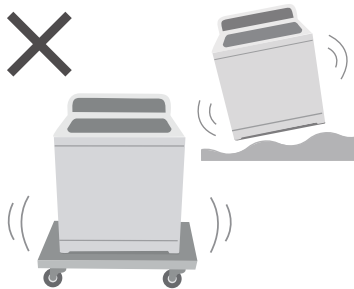
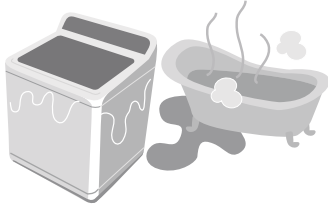

ต้องติดต่อช่างบริการเพื่อทำการติดตั้ง



■ ห้ามติดตั้งด้วยตนเอง

■ ทำตามวิธีการติดตั้ง

มิฉะนั้น พานาโซนิคจะไม่รับผิดชอบต่อ
ต่ออุบัติเหตุหรือความเสียหายที่เกิดขึ้น

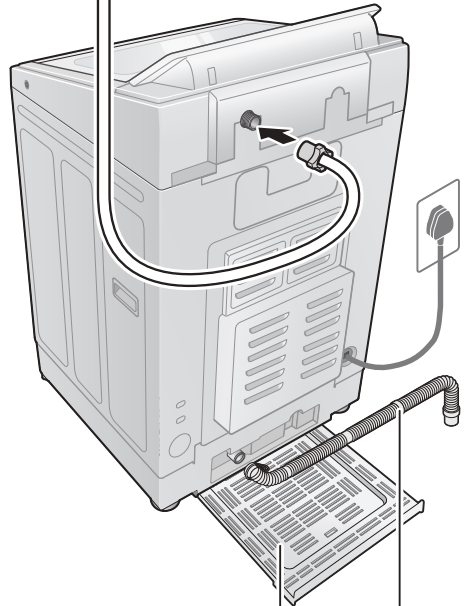

ตะแกรงป้องกันหนู

ท่อน้ำทิ้ง ภายนอก

ติดตั้งตะแกรงป้องกันหนู

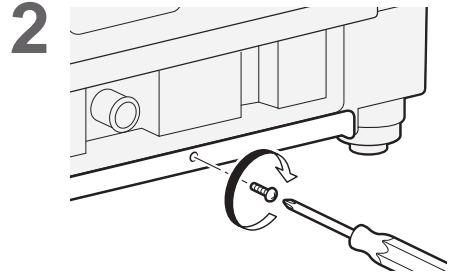
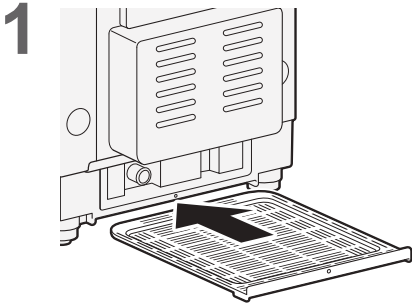

ติดตั้งท่อน้ำทิ้งภายนอก

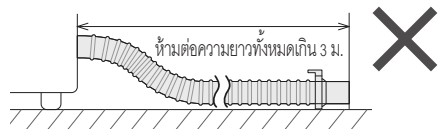
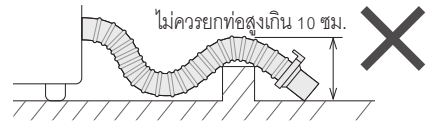
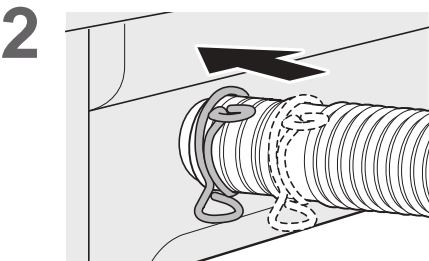
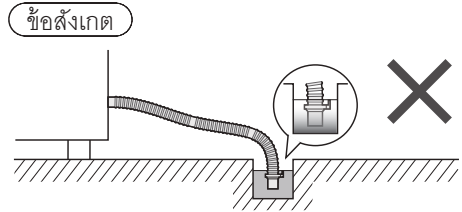
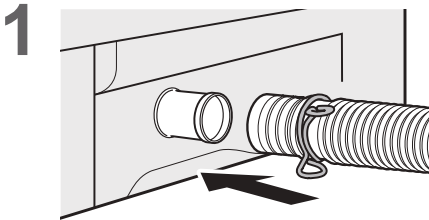

การติดตั้ง (ต่อ)

ต่อข้อต่อก๊อกน้ำและท่อน้ำเข้า

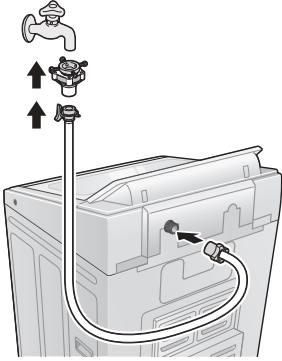

1

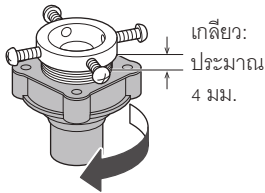

2

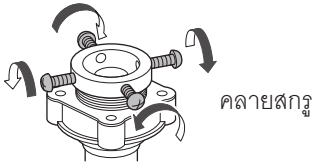

3

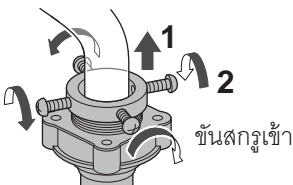

4

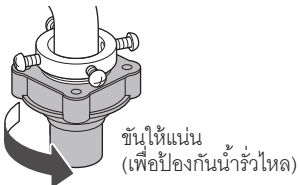

5

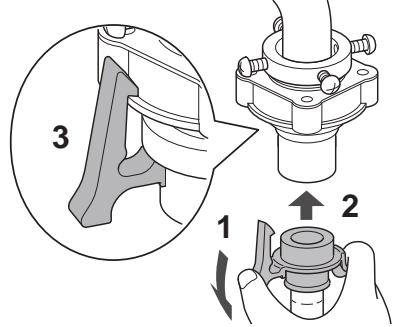

6

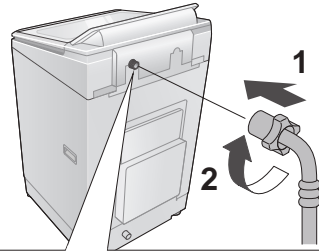

3

ตรวจสอบว่าข้อต่อหลวม
หรือไม่



มาตรการป้องกัน

- ขันน็อตให้แน่น
- ห้ามงอ บีบ ดัดแปลงหรือตัดสายยาง

ต่อปลั๊กไฟและสายดิน

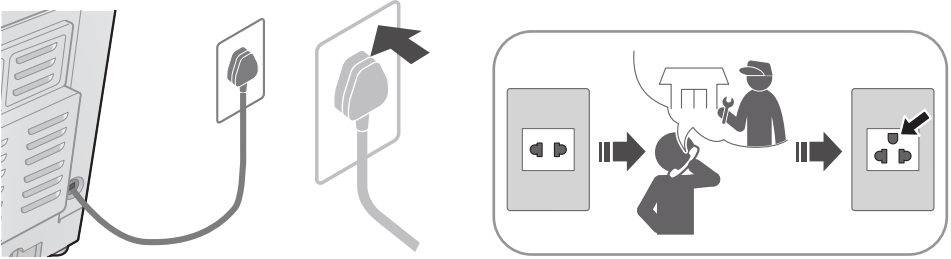

ตรวจสอบว่าเครื่องซักผ้าตั้งอยู่แนวระนาบ

■ กรณีที่เครื่องซักผ้าโคลงเคลง

หมุนออก

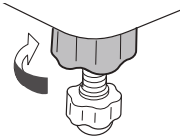

ปรับระดับ

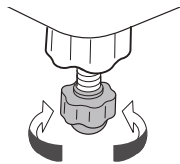

หมุนเข้า

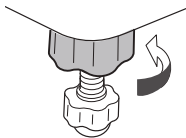

ทดสอบการทำงาน



การแสดงข้อผิดพลาด

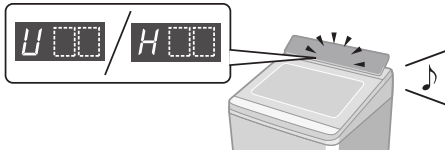

■ การเตรียมพร้อม

ยกเลิกการล็อกป้องกันเด็ก (หน้า 18)
หากตั้งค่าไว้

การแสดงข้อผิดพลาด	สิ่งที่ต้องตรวจสอบ	
<p>U 11</p> <p>ไม่สามารถระบายน้ำทิ้งได้</p>	<p>1 ตรวจสอบท่อน้ำทิ้ง</p> 	<p>2</p>      <p>เกิน 10 ซม.</p>  <p>เกิน 3 ม.</p>
<p>U 12</p> <p>ฝาเครื่องเปิดอยู่</p>	<p>1</p> 	
<p>U 13</p> <p>การปั่นหรือปั่นแห้งทรงพลังไม่ทำงาน</p>	<p>ไม่สม่ำเสมอ</p> 	<p>1 สม่ำเสมอ</p>  <p>2</p> 
<p>เอียงหรือไม่มั่นคง</p> 	<p>1 มั่นคง</p>  <p>2</p> 	

การแสดงข้อผิดพลาด

สิ่งที่ต้องตรวจสอบ

U 14

น้ำไม่ไหลเข้าถัง



1



ตาข่ายกรองน้ำ
(หน้า 22)

2

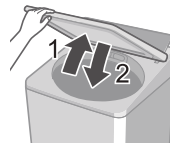

ตั้งค่าล็อกป้องกันเด็กเอาไว้



10 วินาที

น้ำระบายออกมา

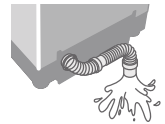

U 99

น้ำระบายออกมา

1

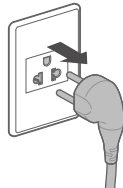

5 วินาที



1



2

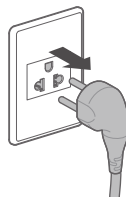



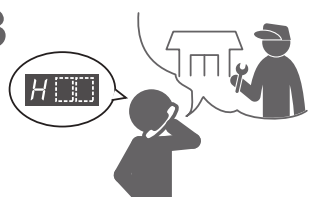









3



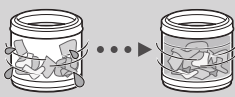

ให้ตรวจสอบตาม
วิธีการดังนี้

การแก้ไขปัญหาเบื้องต้น

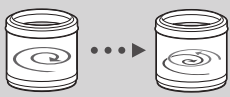
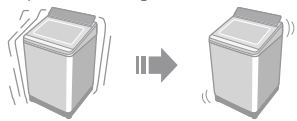
	อาการ	สิ่งที่ต้องตรวจสอบ
<p>เวลา</p> <p>การทำงานอาจเพิ่มขึ้นหรือไม่เพิ่มขึ้นก็ได้</p>  <p>การทำงานอาจนานกว่าเวลาที่แสดง</p>  <p>การทำงานเกินเวลาที่ตั้งค่าไว้</p> 	<p>การแสดงผลเป็นเพียงค่าประมาณเท่านั้น เวลาที่เหลือจะถูกเปลี่ยนระหว่างการทำงานแต่ละขั้นตอน</p> 	
	<div style="display: flex; justify-content: space-around;"> <div style="width: 30%;"> <p>เมื่อเสื้อผ้าในถังไม่สม่ำเสมอ</p>  </div> <div style="width: 30%;"> <p>เมื่อการระบายน้ำทิ้งไม่ดีพอ</p>  </div> <div style="width: 30%;"> <p>เมื่อการจ่ายน้ำเข้าไม่ได้พอ</p>  </div> </div> <p style="text-align: center;">⇒ เวลาในการทำงานอาจจะนานขึ้น</p>	
<p>ตัวเครื่อง</p> <p>เครื่องไม่ทำงาน</p> 	<ul style="list-style-type: none"> <input type="checkbox"/> ตรวจสอบ <ul style="list-style-type: none"> ● ไฟฟ้าดับ  ● ตั้งเวลาชักล่วงหน้า  <input type="checkbox"/> ลองทำตามขั้นตอนนี้ <ul style="list-style-type: none"> ● ปิดฝาเครื่อง  ● เปิดก๊อกน้ำ  ● เสียบปลั๊กให้แน่น  ● กด "เริ่ม"  ● ยกเบรกเกอร์ขึ้น  	
<p>ไม่สามารถเปลี่ยนการตั้งค่าการทำงานได้ (หลังจากเริ่มการทำงาน)</p> 	<ul style="list-style-type: none"> <input type="checkbox"/> ลองทำตามขั้นตอนนี้ <ul style="list-style-type: none"> ● ระหว่างการชัก <ol style="list-style-type: none"> 1 หยุดชั่วคราว  2  3 เริ่ม  ● หลังจากเสร็จสิ้นการชักแล้ว <ol style="list-style-type: none"> 1 ปิด  2 เปิด  	

	อาการ	สิ่งที่ต้องตรวจสอบ
การซัก	น้ำเข้าถึงระหว่างเครื่องกำลังซัก 	เมื่อระดับน้ำลดลง  เมื่อปริมาณเสื้อผ้าที่จะซักมีจำนวนมาก  ⇒ มีการจ่ายน้ำเข้าโดยอัตโนมัติ
	ระดับน้ำสูงเกินไป 	เมื่อเสื้อผ้าที่จะซักเปียกน้ำ  เมื่อมีน้ำอยู่แล้วในถังก่อนเริ่มการทำงาน  ⇒ ระดับน้ำอาจสูงกว่าปกติได้
	ต่ำเกินไป 	หากผ้ามีน้ำหนักเบา (เช่น เส้นใยสังเคราะห์ เป็นต้น)  ⇒ ระดับน้ำอาจต่ำกว่าปกติได้
ล้าง	เมื่อเริ่มทำงานในขั้นตอนการล้าง แต่ น้ำไม่ไหลเข้าถึงซัก 	เมื่อไม่มีน้ำอยู่ในถังซัก  ⇒ น้ำจะไหลเข้าถึงหลังจากการปั่น เมื่อมีน้ำอยู่ในถังซัก  ⇒ น้ำจะไหลเข้าถึงหลังจากระบายน้ำออกและปั่น
	การปั่นเปลี่ยนเป็นการล้าง การล้างทำงานแทนการปั่น 	หากระดับของผ้าไม่สม่ำเสมอ เครื่องซักผ้าจะทำการแก้ไขโดยอัตโนมัติด้วยการเข้าสู่กระบวนการล้าง 
ปั่น	การหมุนผิดปกติ 	ความเร็วในการหมุนของถังซักถูกปรับค่าเพื่อลดการสั่นสะเทือน 

การแก้ไขปัญหาเบื้องต้น (ต่อ)

	อาการ	สิ่งที่ต้องตรวจสอบ
ข้อ ๗	<p>ไฟฟ้าดับ/เบรกเกอร์ไฟฟ้า</p> 	<p>การทำงานจะกลับคืนขั้นตอนเดิมจากช่วงที่ไฟดับ เมื่อไฟฟ้ากลับมาเป็นปกติ</p> 
	<p>StainMaster+ ไม่มีประสิทธิภาพ</p> 	<p><input type="checkbox"/> ตรวจสอบ <input type="checkbox"/> ลองทำตามขั้นตอนนี้</p> <ul style="list-style-type: none"> ● สูงสุด ความจุ (หน้า 11) ● การเตรียมผ้าก่อนซัก (หน้า 7) ● เลือกตามประเภทของคราบที่ติดบนเสื้อผ้า (หน้า 11)  

ข้อมูลจำเพาะ

หมายเลขรุ่น	NA-FD180V3	NA-FD165V3
แรงดันไฟฟ้าตามพิกัด	220 โวลต์	
ความถี่ตามพิกัด	50 เฮิร์ตซ์	
กำลังไฟฟ้า	1475 วัตต์	
ปริมาณน้ำตามมาตรฐาน	105 ลิตร	99 ลิตร
น้ำหนักสูงสุดของผ้าแห้ง	18.0 กิโลกรัม	16.5 กิโลกรัม
ขนาดของเครื่อง	681 มม. (กว้าง) x 747 มม. (ยาว) x 1112 มม. (สูง)	
น้ำหนักของเครื่อง	49 กิโลกรัม	
แรงดันน้ำจากก๊อก	0.01 - 1 เมกะปาสคาล	