

คู่มือการใช้งาน &
การติดตั้ง
เครื่องซักผ้า
(สำหรับใช้ภายในบ้าน)

รุ่น **NA-V115FA1 NA-V10FA1**



การอ่านคู่มือการใช้งานนี้เป็นสิ่งสำคัญ

TH

ขอขอบคุณที่ท่านเลือกใช้ผลิตภัณฑ์นี้

- โปรดอ่านคู่มือการใช้งานและการติดตั้งโดยละเอียดก่อนการใช้งาน เพื่อประสิทธิภาพและความปลอดภัยสูงสุด
- โปรดเก็บคู่มือเล่มนี้ไว้อ้างอิงในอนาคต

สารบัญ

ข้อควรระวังเพื่อความปลอดภัย	2
การตรวจเช็คเครื่องซักผ้า	6
ก่อนเริ่มใช้เครื่องซักผ้า	7
แผงควบคุม	8
ผงซักฟอก	10
การซัก	12
รายการโปรแกรม	14
คำอธิบายโปรแกรม	16
เคล็ดลับในการซัก	18
การเปลี่ยนการตั้งค่าโปรแกรม	20
การเปลี่ยนการตั้งค่าเครื่องซักผ้า	24
การดูแลรักษา	25
การแก้ไขปัญหาเบื้องต้น	29
การแสดงข้อผิดพลาด	35
การเลือกตำแหน่งที่เหมาะสม	36
การเคลื่อนย้ายและการติดตั้ง	38
การเชื่อมต่อกับท่อ	39
การทดสอบการทำงาน	41
ข้อมูลจำเพาะ	42



ข้อควรระวังเพื่อความปลอดภัย

⚠️ ข้อควรระวัง

อาจทำให้เกิดการบาดเจ็บสาหัสหรือถึงแก่ชีวิตได้

อย่าปล่อยให้เด็กใช้งานเครื่องโดยลำพัง



- เครื่องใช้ไฟฟ้านี้ไม่ได้มีจุดประสงค์เพื่อใช้โดยบุคคล (รวมถึงเด็ก) ที่ด้อยความสามารถทางกายภาพ ทางประสาทสัมผัส หรือทางจิตใจ หรือขาดประสบการณ์และความรู้ เว้นแต่จะได้รับ การควบคุมดูแล หรือการสอนเกี่ยวกับการใช้เครื่องใช้ไฟฟ้า โดยบุคคลผู้รับผิดชอบต่อความปลอดภัยของบุคคลเหล่านั้น
- เด็กควรได้รับการดูแลเพื่อให้แน่ใจว่าจะไม่เล่นเครื่องใช้ไฟฟ้า

การตั้งค่าล็อกป้องกันเด็ก (หน้า 24)



กดค้างไว้
5 วินาที



อาจทำให้เกิดไฟไหม้หรือไฟช็อต

ห้ามจับ ขณะมือเปียก



ห้ามจับหรือดึงสายไฟ

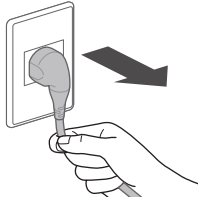

ห้ามใช้

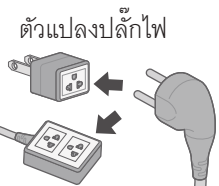

สายต่อ

เสียบปลั๊กให้แน่น

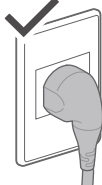

ห้ามใช้

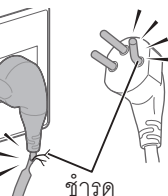

- หากสายไฟฟ้าชำรุด ต้องให้ผู้ผลิต หรือตัวแทนฝ่ายบริการ หรือบุคคลที่มีคุณสมบัติ คล้ายกันเป็นผู้เปลี่ยน เพื่อ หลีกเลี่ยงอันตราย

ในกรณีที่เกิดความขัดข้องหรือสายไฟชำรุด ให้หยุดใช้งานและติดต่อช่างไฟฟ้า

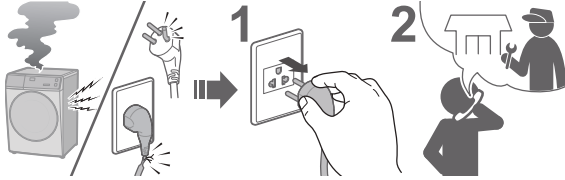

ในการติดตั้งแท่งสายดินอย่างปลอดภัย ควรติดต่อช่างไฟฟ้าเพื่อติดตั้งตัวรับใหม่

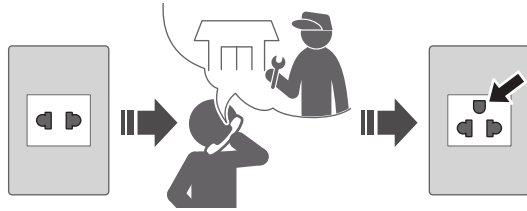

ใช้ตัวรับที่เหมาะสมกับเครื่องนี้

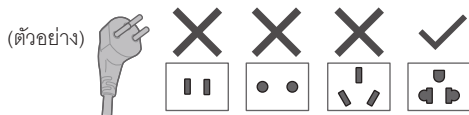

- รูปร่างของปลั๊ก รูปร่างของตัวรับ และอัตราการใช้ไฟฟ้า จะแตกต่างกันไปตามภูมิภาค

ฝุ่นที่สะสมอาจทำให้เกิดเพลิงไหม้

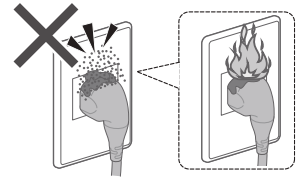

เช็ดปลั๊กไฟด้วยผ้าแห้งเป็นประจำ



เก็บให้ห่างจากวัตถุไวไฟ



อาจทำให้เกิดความเสียหาย

ห้ามถอดแยก ซ่อมแซม หรือดัดแปลงเครื่องซักผ้านี้ด้วยตนเองโดยเด็ดขาด



ข้อควรระวังเพื่อความปลอดภัย (ต่อ)

⚠️ ข้อควรระวัง

อาจทำให้เกิดการบาดเจ็บ

ควรระมัดระวังเพื่อไม่ให้หนีบนิ้วมือ

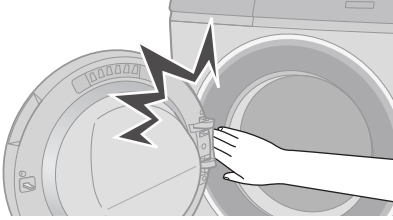

ห้ามปีนบนเครื่องใช้ไฟฟ้า

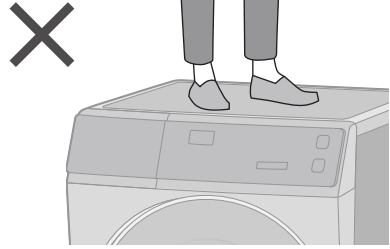

ห้ามสัมผัสเมื่อเครื่องร้อน

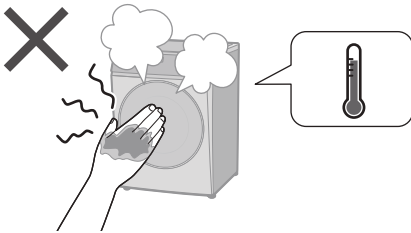

อาจทำให้เกิดน้ำรั่ว

ปิดก๊อกน้ำหลังจากใช้งานเสร็จแล้ว



ใช้ท่อชุดใหม่ที่มีมาพร้อมกับเครื่องใช้ไฟฟ้า

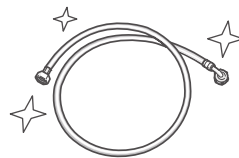

● ต้องใช้ท่อชุดใหม่ที่มีมาพร้อมกับเครื่องใช้ไฟฟ้า และไม่ควรใช้ท่อชุดเก่า

■ สำหรับน้ำหนักสูงสุดของผ้าแห้งและแรงดันน้ำจากก๊อก โปรดดู หน้า 42

อาจทำให้เกิดความเสียหาย

ตั้งให้ห่างจากความร้อนและแสงแดด
ส่องถึงโดยตรง

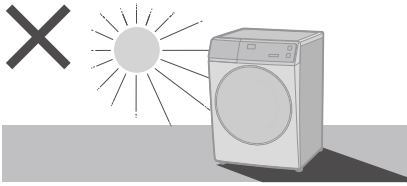

ถอนพุกก่อนการใช้งานเครื่อง

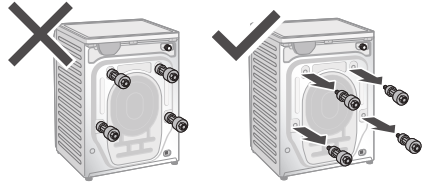

ห้ามกีดขวาง

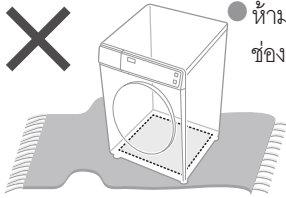

● ห้ามมีพรมกีดขวาง
ช่องเปิดระบายอากาศ

ห้ามใช้น้ำร้อน



ใช้สำหรับเสื้อผ้าที่สามารถซักกับเครื่องได้เท่านั้น

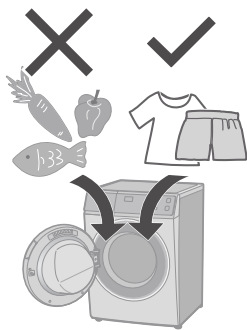

- เครื่องใช้ไฟฟ้านี้มีวัตถุประสงค์สำหรับใช้ภายในบ้าน เครื่องใช้ไฟฟ้านี้ไม่ได้มีวัตถุประสงค์ที่จะนำไปประยุกต์ใช้งานสถานที่อื่น เช่น:
 - พื้นที่ประกอบอาหารของพนักงานในร้านค้า สำนักงาน และสถานที่ปฏิบัติงานอื่นๆ
 - บ้านไร่
 - ใช้งานโดยลูกค้าในโรงแรม โมเต็ล และสภาพแวดล้อมที่เป็นแบบที่พิกต่างๆ
 - ที่พิกประเภทห้องพักรวมอาหารเช้า
 - ส่วนของพื้นที่สาธารณะในห้องชุด หรือในห้องซักผ้าที่ซักด้วยเครื่องอัตโนมัติ

ห้ามซักเสื้อผ้าที่เต็มไปด้วยน้ำมัน

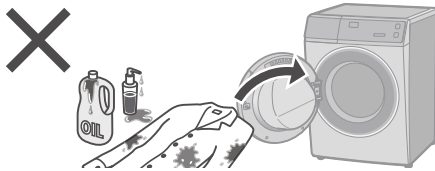

การตรวจเช็คเครื่องซักผ้า

ชื่อชิ้นส่วน

ถาดใส่ผงซักฟอก (หน้า 10)

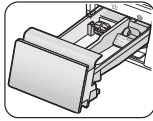

แผงควบคุม
(หน้า 8)

ฝาปิด

ถังซัก

บานพับ

ขอบยางฝาปิด

ขาตั้งปรับได้
(หน้า 38)

ฝาปิดตัวกรองน้ำทิ้ง
(หน้า 28)

ท่อน้ำทิ้ง
(หน้า 39, 40)

ทางน้ำเข้า (หน้า 40)

สายไฟและปลั๊ก
*รูปร่างของปลั๊กจะแตกต่างกัน
ตามภูมิภาค

พุก (หน้า 38)

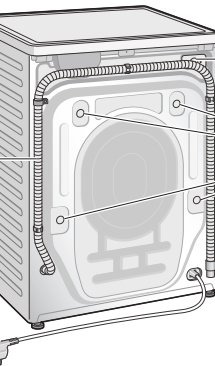

อุปกรณ์เสริม

ข้อต่อท่อน้ำ (1) (หน้า 40)



ฝาปิดท่อ (4) (หน้า 38)



ท่อน้ำเข้า (1) (หน้า 39, 40)



แผ่นปิดใต้เครื่อง (1) / สกรู (1) (หน้า 37)

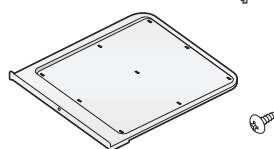

ก่อนเริ่มใช้เครื่องซักผ้า

การเตรียมการซัก

ก่อนใส่ผ้าลงในถังซัก

- นำวัตถุอื่นออกจากผ้าที่จะซัก

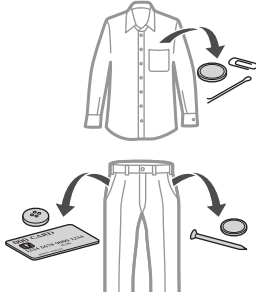

- ใช้ถุงผ้าตาข่ายสำหรับผ้าที่บอบบางและผ้าชิ้นเล็ก

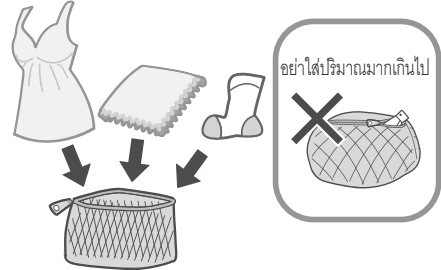

ตรวจเช็คผ้าก่อนซัก

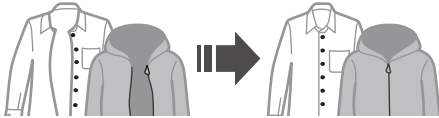

กลับด้าน



ผ้าที่น้ำจะเกิดขุย

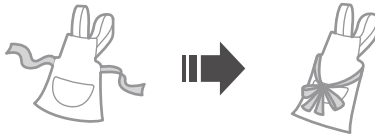
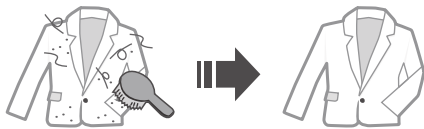

- ศึกษาฉลากการดูแลผ้า



- ควรแยกซักผ้าขาวและผ้าสีตก

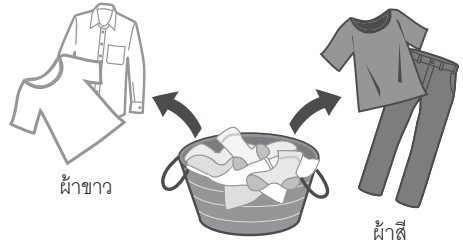

- ตรวจสอบที่เป็่อนก่อนซัก



หมายเหตุ

- แนะนำให้ใช้โปรแกรม “คราบโคลน” (หน้า 15) เพื่อขจัดคราบ

แผงควบคุม

หน้าจอ

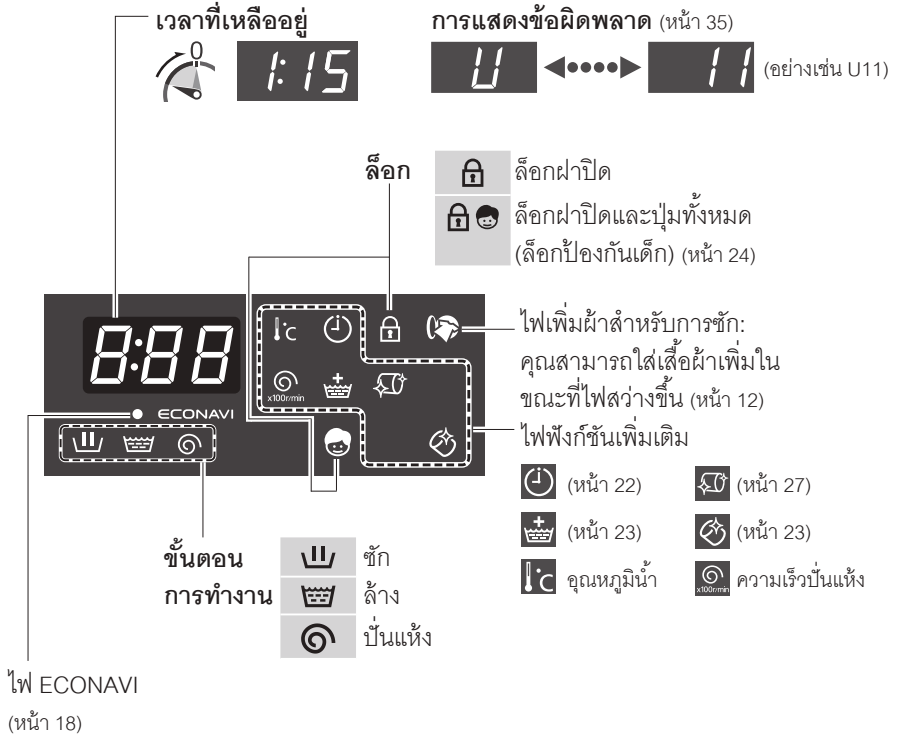

ปุ่มควบคุม

ปุ่มเปิดเครื่อง

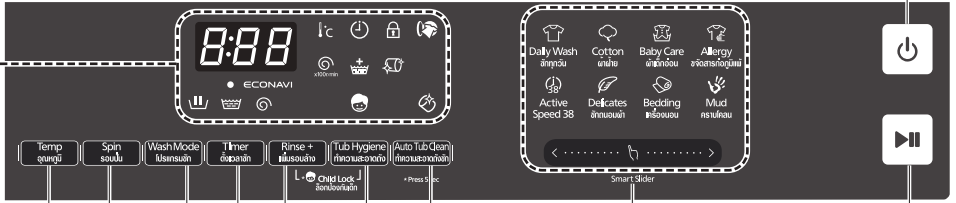

แถบเลื่อนเลือกโปรแกรม (หน้า 14, 15)

ปุ่มเริ่ม/หยุดทำงานชั่วคราว

Auto Tub Clean (ทำความสะอาดถัง) ทำความสะอาดถังซัก (หน้า 23)

Tub Hygiene (ทำความสะอาดถัง) ทำความสะอาดถังซัก (หน้า 27)

Rinse + Spin (รีดน้ำ) เพิ่มรอบล้าง (หน้า 23)

กดค้าง 5 วินาทีพร้อมกัน: ล็อกป้องกันเด็ก (หน้า 24)

Timer (ตั้งเวลา) ตั้งเวลาซัก (หน้า 22)

Wash Mode (โหมดซัก) โปรแกรมซัก (หน้า 21)

Spin (รีดน้ำ) รอบปั่น (หน้า 21)

Temp (อุณหภูมิ) อุณหภูมิ (หน้า 20)

การทำงานแบบสัมผัส

- หากโดนน้ำ ผงซักฟอก หรือน้ำยาปรับผ้านุ่ม ให้ปิดเครื่องและเช็ดออกด้วยผ้าขนหนู ซักทันที (สาเหตุของการทำงานผิดปกติ)

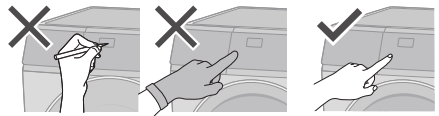

หมายเหตุ

- กดปุ่ม เพื่อเปิดเครื่องซักผ้าอีกครั้ง
 - เมื่อไม่ใช้งาน เพื่อเปิดเครื่องซักผ้าโดยอัตโนมัติ
- ปิดเครื่อง (3 วินาที) เปิด
- เปิด (ไม่ได้กดปุ่ม 10 นาที) เพื่อเปิดเครื่องซักผ้าโดยอัตโนมัติ

- ในกรณีไฟฟ้ามดับ
 - ▶▶ เมื่อไฟฟ้ามกลับมาสู่ภาวะปกติ เครื่องซักผ้าจะทำงานต่อจากขั้นตอนที่เครื่องหยุดทำงาน (รีสตาร์ทอัตโนมัติ)

ผงซักฟอก

● ใช้ตามคำแนะนำของแต่ละผลิตภัณฑ์

ผงซักฟอก

ใช้ผลิตภัณฑ์ซักผ้าที่มีฟองน้อย

● เพื่อป้องกันไม่ให้ผลิตภัณฑ์ซักผ้าชนิดผงเหลือค้างอยู่ในช่องใส่ผงซักฟอก:

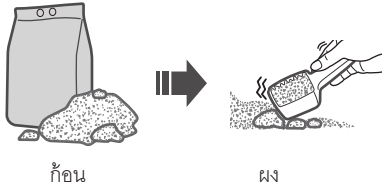
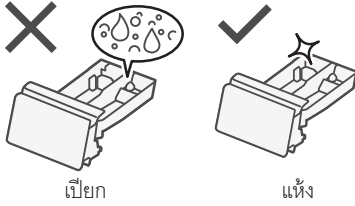

ผงซักฟอก

ผงซักฟอก

น้ำยาซักผ้า



สารฟอกขาว



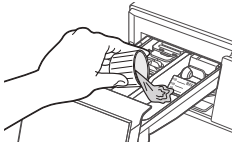

น้ำยาปรับผ้านุ่ม

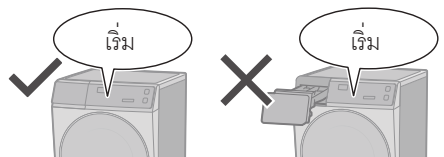

หมายเหตุ

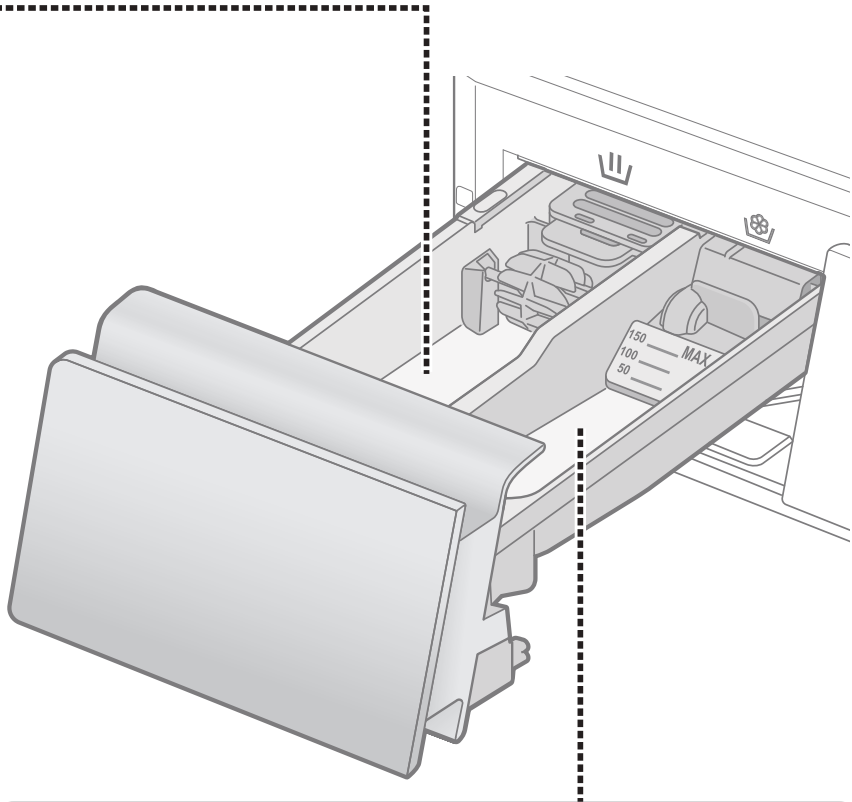



 น้ำยาปรับผ้านุ่ม



สูงสุด 150 มล

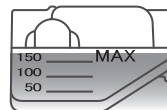
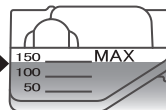

การซัก

ขั้นตอนพื้นฐาน

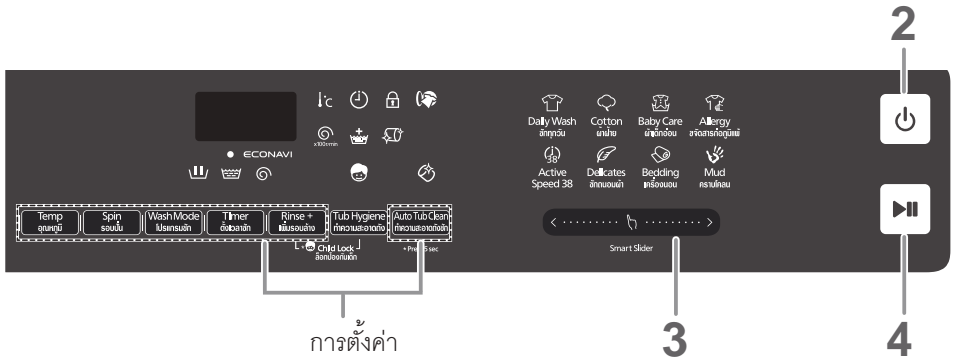

หมายเหตุ

■ ห้ามให้ผ้าติดตรงฝาปิด

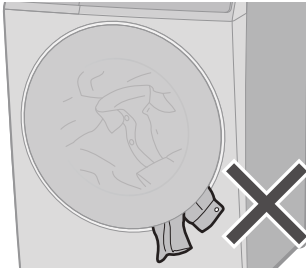

■ ห้ามใส่ผ้าในถังซักมากเกินไป

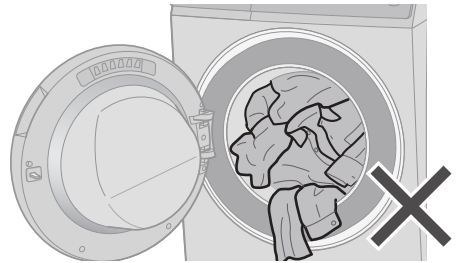

■ การเปิดฝาปิดในระหว่างที่เครื่องทำงาน
(คุณสามารถใส่เสื้อผ้าเพิ่มได้เมื่อ สว่างขึ้น)



หมายเหตุ

■ ฝาปิดไม่เปิดออก → (หน้า 30)



1

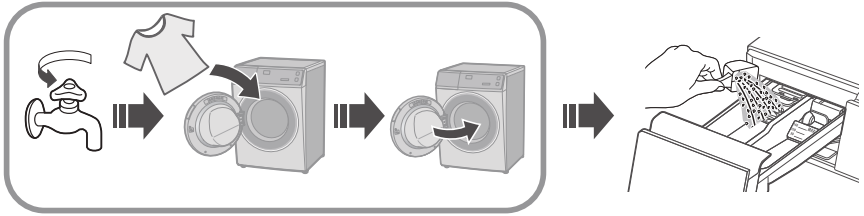

2



เปิด

3



เลือกโปรแกรม (หน้า 14)

■ การเปลี่ยนการตั้งค่า

การตั้งค่า

Temp อุณหภูมิ	Spin รอบปั่น	Wash Mode โปรแกรมซัก
อุณหภูมิ (หน้า 20)	รอบปั่น (หน้า 21)	โปรแกรมซัก (หน้า 21)
Timer ตั้งเวลาซัก	Rinse + เพิ่มรอบล้าง	Auto Tub Clean ทำความสะอาดถังซัก
ตั้งเวลาซัก (หน้า 22)	เพิ่มรอบล้าง (หน้า 23)	ทำความสะอาดถังซัก (หน้า 23)

4



เริ่ม



ชั่งน้ำหนักผ้าที่ซัก





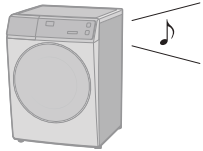



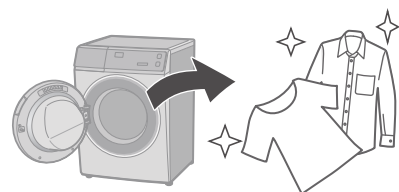



แสดงเวลาที่ต้องใช้ (คำนวณใหม่)









5







รายการโปรแกรม

โปรแกรม	คำอธิบาย	น้ำหนักสูงสุด (กิโลกรัม)		เวลารวม
		V115FA1	V10FA1	
 ซักทุกวัน	<ul style="list-style-type: none"> ● สำหรับเสื้อผ้าทั่วไป (รวดเร็วกว่าโปรแกรม "ผ้าฝ้าย") 	11.5	10.0	1:30
 ผ้าฝ้าย	<ul style="list-style-type: none"> ● เสื้อผ้าทั่วไป 	11.5	10.0	2:54
 ผ้าเด็กอ่อน	<ul style="list-style-type: none"> ● เสื้อผ้าสำหรับเด็กอ่อน & ผู้ที่มีผิวบอบบาง ล้างน้ำอย่างทั่วถึง 	5.0		2:20
 Active Speed 38	<ul style="list-style-type: none"> ● ผ้าปริมาณน้อย 	5.0		0:38
 เครื่องนอน	<ul style="list-style-type: none"> ● ผ้าที่มีขนาดใหญ่ 	3.0		1:30

โปรแกรม	คำอธิบาย	น้ำหนักสูงสุด (กิโลกรัม)		เวลารวม
		V115FA1	V10FA1	
 ซักถนนอมผ้า	<ul style="list-style-type: none"> ● การซักผ้าอย่างนุ่มนวล 	2.0		0:50
 ขจัดสารก่อภูมิแพ้	<ul style="list-style-type: none"> ● สำหรับเห็บและเกสรดอกไม้ 	11.5	10.0	3:15
 คราบโคลน	<ul style="list-style-type: none"> ● คราบโคลน 	11.5	10.0	3:30
 ทำความสะอาดถังซัก	<ul style="list-style-type: none"> ● การทำความสะอาดถังซัก 	None		3:45

- **เวลารวมโดยประมาณ** (เมื่ออัตราการจ่ายน้ำมาตรฐานคือ 15 ลิตร/นาที)
สำหรับอุณหภูมิเริ่มต้นของแต่ละโปรแกรม

คำอธิบายโปรแกรม

โปรแกรม	การตั้งค่า	การตั้งค่าโดยอัตโนมัติ	
		อุณหภูมิ (°C)	รอบปั่น (รอบ/นาที)
 ซักทุกวัน		40	1200
 ผ้าฝ้าย		40	1200
 ผ้าเด็กอ่อน		40	1400
 Active Speed 38		40	1200
 เครื่องนอน		น้ำเย็น	700
 ซักถนอมผ้า		30	500
 ขจัดสารก่อภูมิแพ้		90	1200
 คราบโคลน		40	1200
 ทำความสะอาดถัง		40	1200

หมายเหตุ

- สำหรับผ้าที่มีคราบสกปรกปกติในความจุที่กำหนด ขอแนะนำให้ใช้โปรแกรม “ผ้าฝ้าย, 60 °C, 1400 รอบ/นาที” ซึ่งผ่านการทดสอบตามมาตรฐาน IEC 60456 สำหรับด้านประสิทธิภาพของพลังงานและน้ำ
- อุณหภูมิ น้ำจริงอาจแตกต่างจากอุณหภูมิรอบการทำงานที่กำหนดไว้
- ผลการทดสอบขึ้นอยู่กับแรงดันน้ำ ความกระด้างของน้ำ อุณหภูมิ น้ำเข้า อุณหภูมิห้อง ชนิดและปริมาณของผ้าที่ซัก ระดับความสกปรก ผงซักฟอกที่ใช้ ความผันผวนของแหล่งจ่ายไฟฟ้าหลัก และฟังก์ชันเพิ่มเติมที่เลือกไว้

ช่วงการตั้งค่า			ฟังก์ชันเพิ่มเติม			
	อุณหภูมิ (°C)	รอบปั่น (รอบ/นาที)	โปรแกรม ซัก	ตั้งเวลาซัก	เพิ่มรอบ ล้าง	ทำความสะอาด สะอาดถึงซัก
	น้ำเย็น, 30, 40, 60	 500, 700, 1200, 1400	✓	✓	✓	✓
	น้ำเย็น, 30, 40, 60	 500, 700, 1200, 1400	✓	✓	✓	✓
	น้ำเย็น, 30, 40, 60	 500, 700, 1200, 1400	✓	✓	✓	✓
	น้ำเย็น, 30, 40	 500, 700, 1200, 1400	✓	✓	–	✓
	น้ำเย็น, 30	 500, 700	✓	✓	✓	–
	น้ำเย็น, 30, 40	 500	✓	–	✓	–
	60, 90	 500, 700, 1200	–	✓	✓	✓
	40	 500, 700, 1200, 1400	✓	✓	✓	✓
	40	1200	–	–	–	–

 : ปล่อน้ำออกเท่านั้น (ไม่ต้องปั่นแห้ง)

เคล็ดลับในการซัก

ECONAVI

- โปรแกรม “ผ้าฝ้าย” และ “ซักทุกวัน”

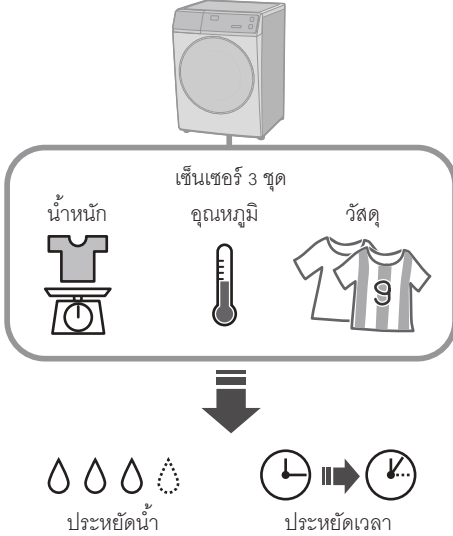

■ไฟแสดงสถานะ



การตรวจจับ



เปิดใช้ ECONAVI



ไม่ใช้ ECONAVI

ซักถนอมผ้า

■เมื่อซักผ้า

- ใช้ฟังก์ชัน “เพิ่มรอบล้าง” เพื่อล้างน้ำให้สะอาด (หน้า 23)

หมายเหตุ



สารฟอกขาว



ผลิตภัณฑ์ซักผ้าชนิดน้ำ
สำหรับผ้าอบบาง



■หลังสิ้นสุดการซัก

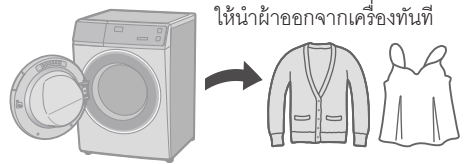

เครื่องนอน

■ ผ้าที่ซักได้

- (ซัก) ● (ซักด้วยมือ)
- ผ้าฝ้าย 100 % หรือผ้าใยสังเคราะห์ 100 %

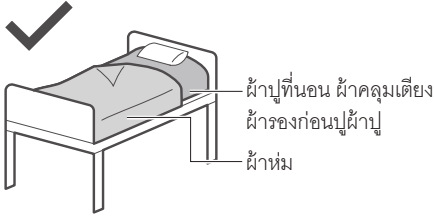

■ ผ้าที่ซักไม่ได้

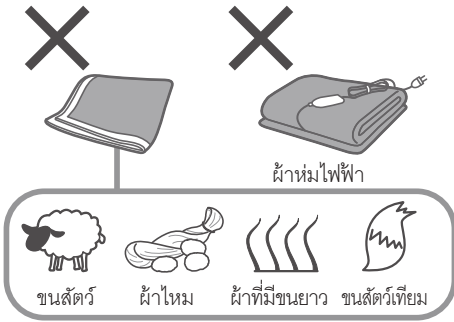

หมายเหตุ

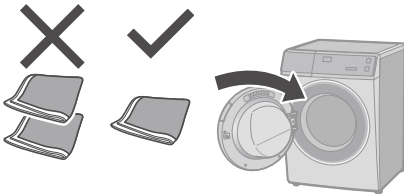

■ การใส่ผ้าห่มลงในถังซัก

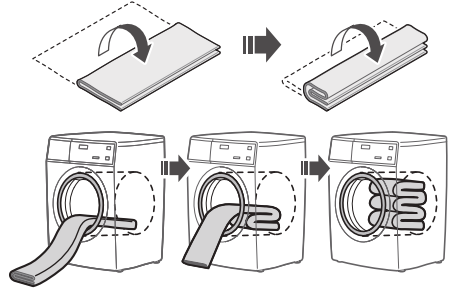

หมายเหตุ

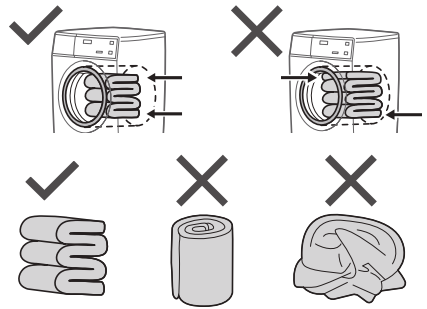

การเปลี่ยนการตั้งค่าโปรแกรม

■ การเตรียมซักร

- แยกประเภทเสื้อผ้าแล้วใส่ลงในถังซักร (หน้า 7)
- ใส่ผงซักฟอก (หน้า 10)



เปิด



เลือกโปรแกรม (หน้า 14)

Smart Slider



เปลี่ยนการตั้งค่าโปรแกรม

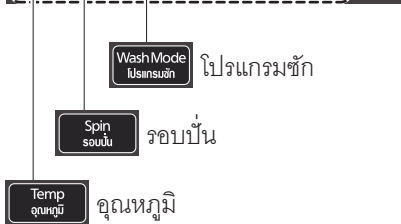

- ฟังก์ชันเพิ่มเติมที่ใช้ได้และช่วงการตั้งค่าจะแตกต่างกัน ทั้งนี้ขึ้นอยู่กับโปรแกรม (หน้า 16)
- สัญญาณเตือนข้อผิดพลาดจะดังขึ้น หากคุณเลือกฟังก์ชันที่ไม่สามารถใช้ได้



เริ่ม

อุณหภูมิ

เปลี่ยนอุณหภูมิในการซักร



■ คำแนะนำในการตั้งค่า

ต่ำ	สูง
● ผ้าสี	● ผ้าขาว
	
● ผ้าที่มีคราบสกปรกน้อย	● ผ้าที่มีคราบสกปรกมาก
	
● ผ้าที่หัดตัวได้ง่าย	● ผ้าฝ้าย



⌚ r/min รอบปั่น

เปลี่ยนความเร็วปั่นแห้ง

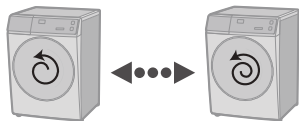

รอบต่ำ

รอบสูง

■ คำแนะนำในการตั้งค่า

<p>รอบต่ำ</p>	<p>รอบสูง</p>
<ul style="list-style-type: none"> ● ช่วยลดรอยยับ 	<ul style="list-style-type: none"> ● เพื่อปั่นผ้าให้แห้งอย่างทั่วถึง

3



(หน้า 17)

■ การเปลี่ยนการตั้งค่าขณะซักผ้า



1



หยุดชั่วคราว

2



3



เริ่ม

📄 โปรแกรมซัก

เลือก ซัก ล้าง และปั่นแห้ง ที่ผสมผสานกัน

(ตัวอย่าง)



ซัก

ล้าง

ปั่นแห้ง

3



	ซัก
	ล้าง
	ปั่นแห้ง
	ซักและล้าง
	ซักและปั่นแห้ง
	ล้างและปั่นแห้ง

*1 น้ำจะถูกปล่อยออกหลังจากขั้นตอนการซัก

*2 ปล่อยน้ำออกหากมีน้ำอยู่ในถังซัก

การเปลี่ยนการตั้งค่าโปรแกรม (ต่อ)

■ การเตรียมซักร

- แยกประเภทเสื้อผ้าแล้วใส่ลงในถังซัก (หน้า 7)
- ใส่ผงซักฟอก (หน้า 10)



3 เปลี่ยนการตั้งค่าโปรแกรม



- ฟังก์ชันเพิ่มเติมที่ใช้ได้และช่วงการตั้งค่าจะแตกต่างกัน ทั้งนี้ขึ้นอยู่กับโปรแกรม (หน้า 16)
- สัญญาณเตือนข้อผิดพลาดจะดังขึ้นหากคุณเลือกฟังก์ชันที่ไม่สามารถใช้ได้



⌚ ตั้งเวลาซัก

ตั้งเวลาซักล่วงหน้าเพื่อดำเนินการให้เสร็จสิ้นในภายหลัง (ถึง 24 ชั่วโมง)

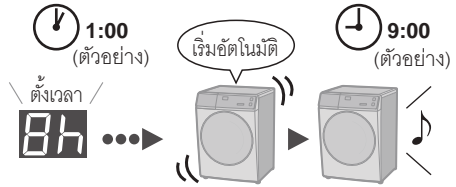

■ การตรวจเช็คเวลาที่ตั้งไว้ล่วงหน้า



■ การยกเลิกการตั้งค่า



หมายเหตุ



- ไม่สามารถใช้ได้: หน้า 17

👑 เพิ่มรอบล้าง

เพิ่มรอบล้าง



3



ดัดแปลง (ปิด)



สว่างขึ้น (เปิด)

■ การเปลี่ยนการตั้งค่าขณะซักผ้า



1



หยุดชั่วคราว

2

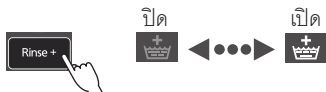

3



เริ่ม

🌀 ทำความสะอาดถังซัก

เพิ่มขั้นตอนล้างถังซักอัตโนมัติ



3

Auto Tub Clean (ทำความสะอาดถังซัก)



ดัดแปลง (ปิด)



สว่างขึ้น (เปิด)

หมายเหตุ

- การตั้งค่าจะถูกจดจำ

การเปลี่ยนการตั้งค่าเครื่องซักผ้า

การตั้งค่าล็อกป้องกันเด็ก

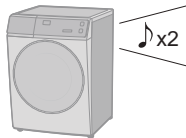
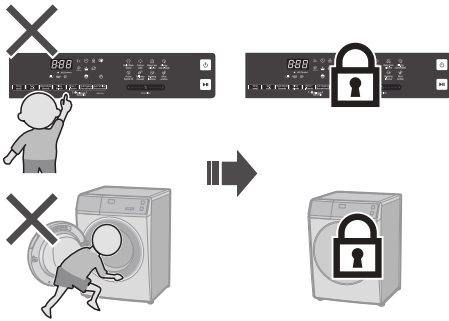

สว่างขึ้น
(เปิด)

■ การยกเลิก:

ทำตามขั้นตอนเดียวกัน



ดับลง
(ปิด)

การยกเลิกสัญญาณแจ้งเตือน

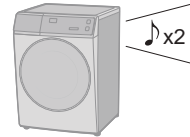

■ การรีเซ็ต:

ทำตามขั้นตอนเดียวกัน



การดูแลรักษา

ตัวกรองน้ำ

หากน้ำไหลไม่ต่อเนื่อง

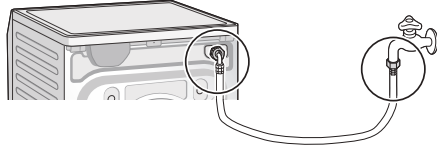

1

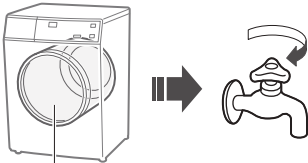

ดึงชักว่างเปล่า

6

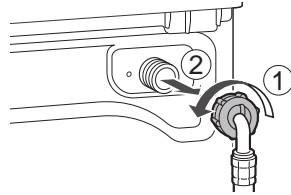

2



เปิด

7

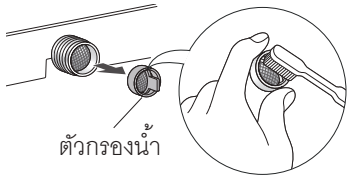

ตัวกรองน้ำ

3



เลือก

ซักทุกวัน

8

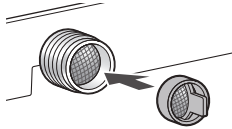

4

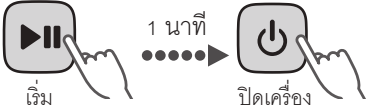

เริ่ม

ปิดเครื่อง

9

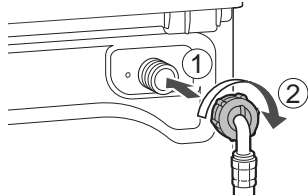

5



ถอดและทำความสะอาดตัวกรอง

10

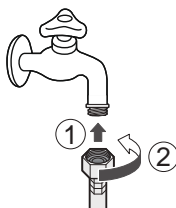

การดูแลรักษา (ต่อ)

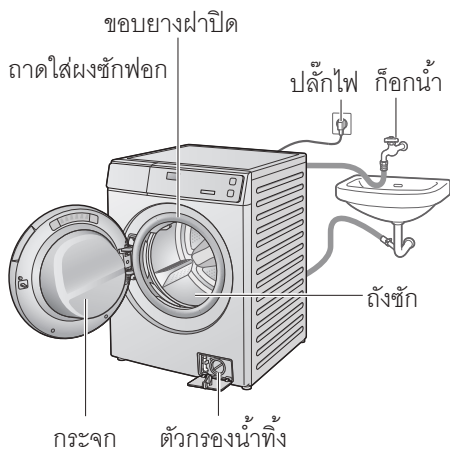

เครื่องซักผ้า



ขอบยางฝาปิด

สำหรับทำความสะอาด

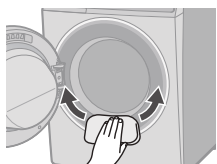

หมายเหตุ



- ห้ามใช้น้ำยาทำความสะอาดชนิดยาบ หรือทินเนอร์ หรือผลิตภัณฑ์ที่มีแอลกอฮอล์หรือน้ำมันพาราฟินเป็นส่วนผสม

ถาดใส่ผงซักฟอก

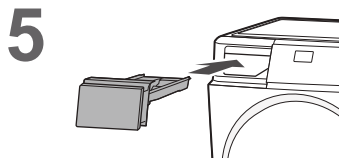
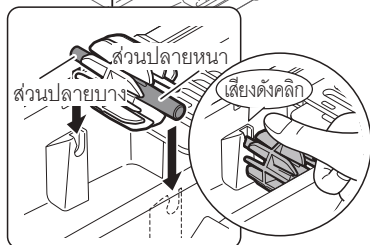
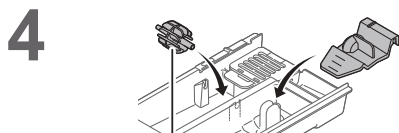
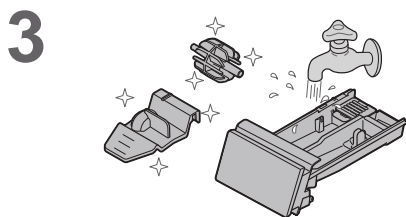
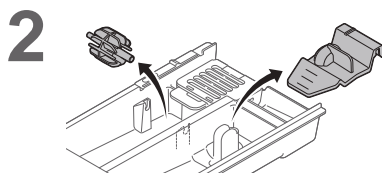
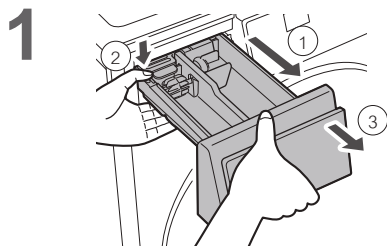

ถังซัก

เดือนละครั้งหรือหาก  กระทบรีบ
<ทำความสะอาดถัง>

1



2



3

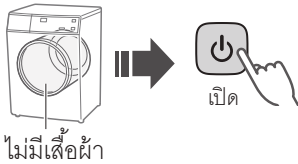

4



5

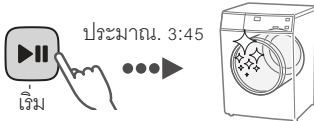

หมายเหตุ

- หากโปรแกรม “ทำความสะอาดถัง” ไม่ทำงาน ไฟแสดงสถานะ  จะดับลงเมื่อโปรแกรมอื่นทำงาน 3 ครั้ง

การดูแลรักษา (ต่อ)

ตัวกรองน้ำทิ้ง







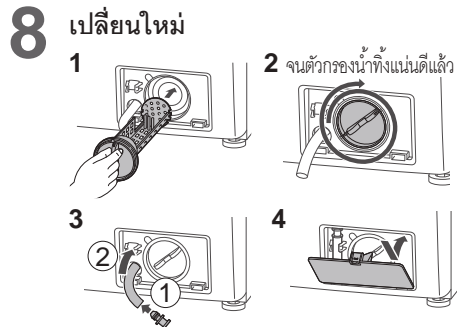
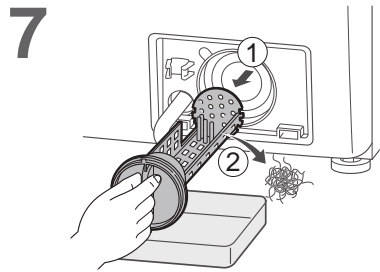
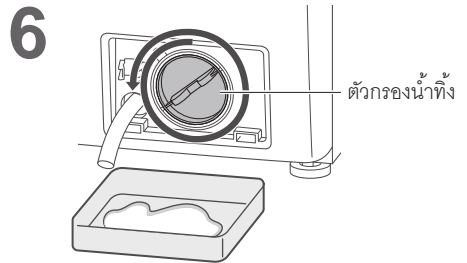
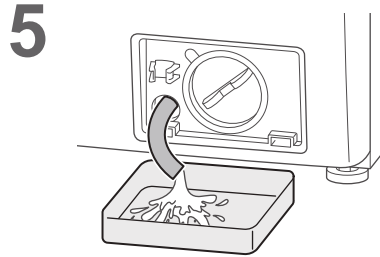
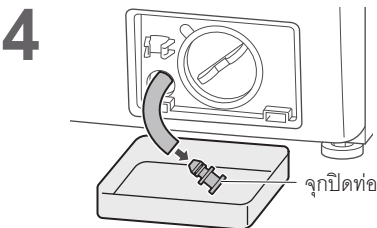
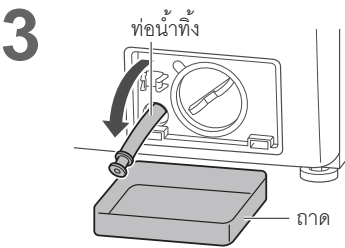
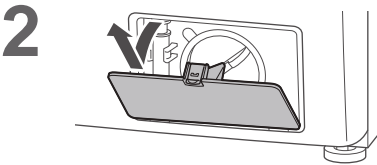
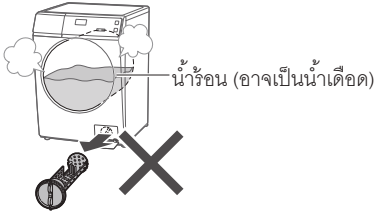





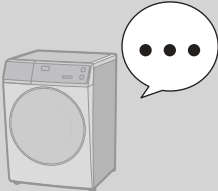

เดือนละครั้ง

ต้องปล่อยน้ำออกจากถังซักก่อนขึ้นตอนต่อไป













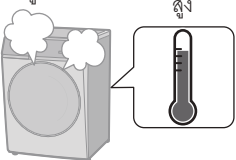



⚠️ มาตรการป้องกัน















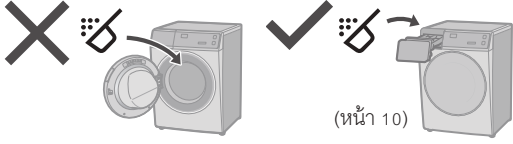

การแก้ไขปัญหาเบื้องต้น



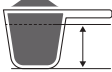



	อาการ	จุดที่ต้องตรวจเช็ค
ตัวเครื่อง	<p>แต่ปุ่มต่าง ๆ</p>  <p>↓</p> <p>ไม่ตอบสนอง</p> 	<ul style="list-style-type: none"> <input type="checkbox"/> สาเหตุที่เป็นไปได้ <ul style="list-style-type: none"> ● ในระหว่างที่เครื่องทำงาน <input type="checkbox"/> ล็อก <ul style="list-style-type: none"> ● ล็อกป้องกันเด็ก (หน้า 24)  (ปิด)
	<p>เครื่องไม่ทำงาน</p> 	<ul style="list-style-type: none"> <input type="checkbox"/> ตรวจสอบ <ul style="list-style-type: none"> ● ไฟฟ้าดับ  ● ตั้งเวลาชัก  <input type="checkbox"/> ล็อก <ul style="list-style-type: none"> ● ปิดฝาปิด  ● เปิดก๊อกน้ำ  ● ถอดปลั๊กและเสียบปลั๊กใหม่อีกครั้ง  <ul style="list-style-type: none"> ① (30 วินาที) ② ● กดปุ่ม "เริ่ม"  ● ดึงเบรกเกอร์ขึ้นเปิด 
<p>มีกลิ่นเหม็นของยาง</p> 	<ul style="list-style-type: none"> <input type="checkbox"/> สาเหตุที่เป็นไปได้ <ul style="list-style-type: none"> ● ส่วนที่เป็นยาง  ● เมื่อเวลาผ่านไป  ● ไม่มีกลิ่น  <input type="checkbox"/> ล็อก <ul style="list-style-type: none"> ● ดูล้างถังซัก (หน้า 27)  	



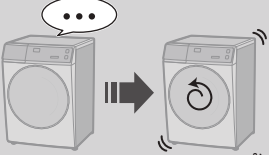

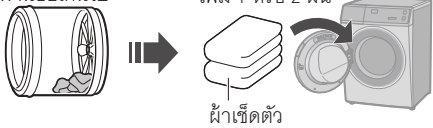
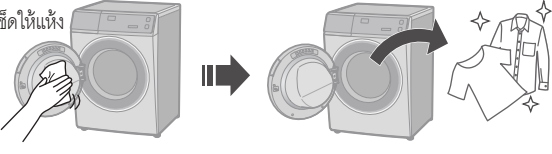

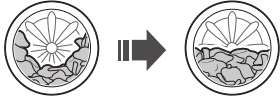
การแก้ไขปัญหาเบื้องต้น (ต่อ)

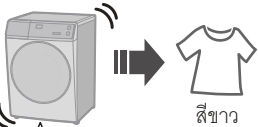
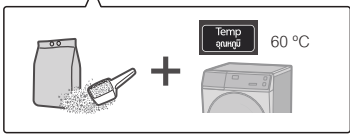
อาการ	จุดที่ต้องตรวจเช็ค
<p>ฝาปิดไม่เปิดออก</p>  <p>ตัวเครื่อง</p>	<p><input type="checkbox"/> สาเหตุที่เป็นไปได้</p> <ul style="list-style-type: none"> ● ในระหว่างที่เครื่องทำงาน  <p>ฝาปิดล็อก ในการเปิดฝาปิดในระหว่างที่เครื่องทำงาน (หน้า 12)</p> <p><input type="checkbox"/> ตรวจสอบ</p> <ul style="list-style-type: none"> ● อุณหภูมิ  <ul style="list-style-type: none"> ● ระดับน้ำ  <p><input type="checkbox"/> ลอด</p> <ul style="list-style-type: none"> ● ล็อกป้องกันเด็ก (หน้า 24)  <ul style="list-style-type: none"> ● ในระหว่างที่เครื่องทำงาน <div style="display: flex; justify-content: space-around; align-items: flex-start;"> <div style="text-align: center;"> <p>1</p>  <p>ปิดเครื่อง</p> </div> <div style="text-align: center;"> <p>2</p>  <p>เปิด</p> </div> <div style="text-align: center;"> <p>3</p>  <p>Wash Mode Usunsumai (หน้า 21)</p>  <p>ปั่นแห้ง</p> </div> <div style="text-align: center;"> <p>4</p>  <p>เปิด</p> </div> </div> <p>หมายเหตุ</p> <div style="display: flex; justify-content: space-around; align-items: center;"> <div style="text-align: center;">  <p>ฝาปิดล็อก</p>  </div> <div style="text-align: center;"> <p>ไฟฟ้าดับ</p>  </div> <div style="text-align: center;"> <p>ไฟฟ้ากลับมาสู่ภาวะปกติ</p>  </div> </div> <div style="display: flex; justify-content: space-around; align-items: center; margin-top: 10px;"> <div style="text-align: center;">  </div> <div style="text-align: center;">  </div> <div style="text-align: center;">  </div> </div>





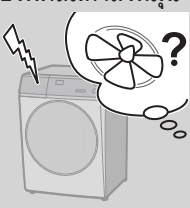



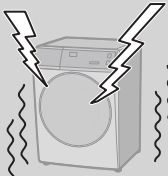

	อาการ	จุดที่ต้องตรวจเช็ค
<p>หลังการซัก</p> 	<p><input type="checkbox"/> ตรวจสอบ</p>  <p>(หน้า 10)</p>	
	 <p>ฟอง</p>	<p><input type="checkbox"/> สาเหตุที่เป็นไปได้</p> <ul style="list-style-type: none"> ● ปริมาณฟองแตกต่างกันไป ● อุณหภูมิ  ● ระดับน้ำ  ● ความอ่อนของน้ำ 
<p>ไม่เพียงพอ</p> 	<p><input type="checkbox"/> ตรวจสอบ</p> <ul style="list-style-type: none"> ● ผงซักฟอก  <p>(หน้า 10)</p> <ul style="list-style-type: none"> ● ผงซักฟอกน้อยเกินไป  ● ผลิตภัณฑ์ซักผ้าที่มีฟองน้อย  ● ผ้าที่มีคราบสกปรกมาก  ● ปริมาณผ้าที่ซักมากเกินไป 	
	<p>มากเกินไป</p> 	<p><input type="checkbox"/> ตรวจสอบ</p> <ul style="list-style-type: none"> ● ผงซักฟอกมากเกินไป 
<p>ระหว่างการซัก</p>  <p>ซัก</p>  <p>การระบายน้ำออก</p>	<p><input type="checkbox"/> สาเหตุที่เป็นไปได้</p>  <p>ฟอง</p> <p>ฟังก์ชันตรวจจับฟอง</p> <p>ระบายน้ำออกโดยอัตโนมัติ</p> <p>การปล่อยน้ำเข้าเครื่องโดยอัตโนมัติ</p>	

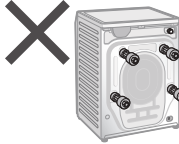
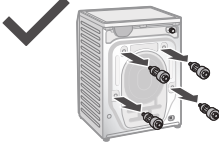
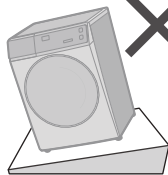
การแก้ไขปัญหาเบื้องต้น (ต่อ)

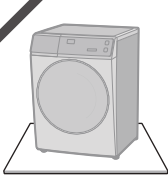
	อาการ	จุดที่ต้องตรวจเช็ค
<p style="writing-mode: vertical-rl; transform: rotate(180deg);">ล้างปั่นแห้ง</p> <p>ในระหว่างขั้นตอนการปั่นแห้ง</p>  <p>หยุดทำงาน หมุน 2-3 ครั้ง</p>	<p><input type="checkbox"/> สาเหตุที่เป็นไปได้</p> <p>ผ้าในถังซักเหวี่ยงตัวไม่สมดุล</p> <p>ผ้าในถังซักเหวี่ยงตัวสมดุล</p>  <p>การแก้ไขโดยอัตโนมัติ การแก้ไขโดยอัตโนมัติหยุดทำงาน</p> <p><input type="checkbox"/> ลอด</p> <p>ผ้าน้อยเกินไป</p> <p>เพิ่ม 1 หรือ 2 ผืน</p>  <p>ผ้าเช็ดตัว</p>	
	<p><input type="checkbox"/> ลอด</p> <p>เช็ดให้แห้ง</p> 	
<p>ปั่นแห้งเปลี่ยนเป็นล้าง</p>  <p>ปั่นแห้ง ล้าง</p>	<p><input type="checkbox"/> สาเหตุที่เป็นไปได้</p> <ul style="list-style-type: none"> หากผ้าในถังซักเหวี่ยงตัวไม่สมดุล เครื่องซักผ้าจะทำการแก้ไขความไม่สมดุลอัตโนมัติโดยเปลี่ยนการปั่นแห้งเป็นการล้าง 	
<p style="writing-mode: vertical-rl; transform: rotate(180deg);">ผ้าที่ซัก</p> <p>หากผ้าที่ซักมีสีเหลือง</p>  <p>สีเหลือง</p>	<p><input type="checkbox"/> ลอด</p>  <p>สีขาว</p>  <p>Temp อุณหภูมิ 60 °C</p>	

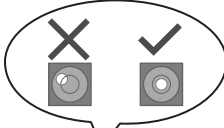
	อาการ	จุดที่ต้องตรวจเช็ค
ตั้งเวลาซัก	<p>ในระหว่างการซัก</p> <p>เวลาที่แสดง</p> <p>0:57 ... → 0:59</p> <p>เปลี่ยน</p>	<p><input type="checkbox"/> สาเหตุที่เป็นไปได้</p> <ul style="list-style-type: none"> ● เวลาที่เหลืออยู่ได้รับการแก้ไขในระหว่างที่เครื่องทำงาน  <p>โดยประมาณ แก้ไขแล้ว</p> <ul style="list-style-type: none"> ● หากมีการเปลี่ยนการตั้งค่า ● หากผ้าที่ซักแห้งตัวไม่สมดุล  <p>➡ เวลาที่เหลืออยู่อาจเพิ่มขึ้น</p> 
	<p>ในระหว่างการปล่อยน้ำออก</p> 	<p><input type="checkbox"/> สาเหตุที่เป็นไปได้</p> <ul style="list-style-type: none"> ● เป็นเรื่องปกติ เนื่องจากบิมน้ำทิ้งทำงาน
เสียงดัง	<p>มีเสียงพัดลมกำลังหมุน</p> 	<p><input type="checkbox"/> สาเหตุที่เป็นไปได้</p> <ul style="list-style-type: none"> ● เป็นเรื่องปกติ พัดลมกำลังระบายความร้อนออกจากชิ้นส่วนไฟฟ้า
	<p>มอเตอร์ส่งเสียง</p> 	<p><input type="checkbox"/> สาเหตุที่เป็นไปได้</p> <ul style="list-style-type: none"> ● เป็นเรื่องปกติ มอเตอร์จะส่งเสียงสั้น ๆ เมื่อถึงขั้นการทำงาน

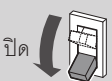
การแก้ไขปัญหาเบื้องต้น (ต่อ)

	อาการ	จุดที่ต้องตรวจเช็ค
<p style="writing-mode: vertical-rl; transform: rotate(180deg);">เสียงดัง</p> <p>เสียงดังผิดปกติ (หรือเกิดแรงสั่นสะเทือน)</p> 	<p><input type="checkbox"/> ตรวจสอบ</p> <ul style="list-style-type: none"> ● ชิ้นส่วนที่เป็นโลหะ <ul style="list-style-type: none">  ● พุก (หน้า 38) <ul style="list-style-type: none">   ● พื้นลาดเอียงหรือไม่มั่นคง <ul style="list-style-type: none">    ● ปรับระดับขาตั้งทั้ง 4 ขา <ul style="list-style-type: none">    	
<p style="writing-mode: vertical-rl; transform: rotate(180deg);">อื่น ๆ</p> <p>ไฟฟ้าดับ</p>  <p>เบรกเกอร์</p> <p>ปิด</p> 	<p><input type="checkbox"/> ตรวจสอบ</p> <ul style="list-style-type: none"> ● เมื่อไฟฟ้ากลับมาสู่ภาวะปกติ เครื่องซักผ้าจะทำงานต่อจากขั้นตอนที่เครื่องหยุดทำงาน 	

การแสดงข้อผิดพลาด

การแสดงข้อผิดพลาด	จุดที่ต้องตรวจเช็ค		
<p>U 11</p> <p>ระบายน้ำออกไม่ได้</p>	<p>1 ตรวจสอบ</p> 	<p>2</p> 	<p>3</p>  <p>เริ่ม</p> 
<p>U 12</p> <p>ฝาเปิดอยู่</p>	<p>1</p> 	<p>2</p>  <p>เริ่ม</p>	
<p>U 13</p> <p>บับแห้งไม่ได้</p>	<p>1</p> 	<p>2 ตรวจสอบ</p> 	<p>3</p>  <p>เริ่ม</p> 
<p>U 14</p> <p>น้ำไม่ไหลเข้าเครื่องซักผ้า</p>	<p>1 ตรวจสอบ</p> 	<p>2</p> 	<p>3</p>  <p>เริ่ม</p> 
<p>U 17</p> <p>บับแห้งไม่ได้</p>	<p>1 รีเซ็ต</p>  <p>ปิดเครื่อง</p>  <p>เปิด</p>	<p>2 เรียกใช้ล้างและบับแห้งของ "Active Speed 38"</p>	<p>• ครั้งถัดไป:</p>  <p>ผลิตภัณฑ์ซักผ้าที่มีฟองน้อย</p>
<p>H 00</p>	<p>1</p> 	<p>2</p> 	<p>3</p> 

การเลือกตำแหน่งที่เหมาะสม



โปรดติดต่อตัวแทนบริการให้ทำการติดตั้งเครื่องซักผ้า

- ห้ามติดตั้งด้วยตัวเอง
- โปรดปฏิบัติตามวิธีการติดตั้งที่ระบุในคู่มือเล่มนี้ หากคุณไม่ปฏิบัติตาม บริษัทพานาโซนิคจะไม่รับผิดชอบใด ๆ ต่ออุบัติเหตุหรือความเสียหายที่อาจเกิดขึ้น

ขนาดเครื่องซักผ้า

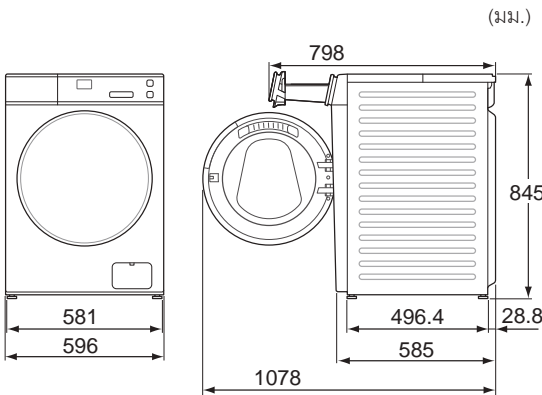

การติดตั้งแบบประกอบกับผนัง

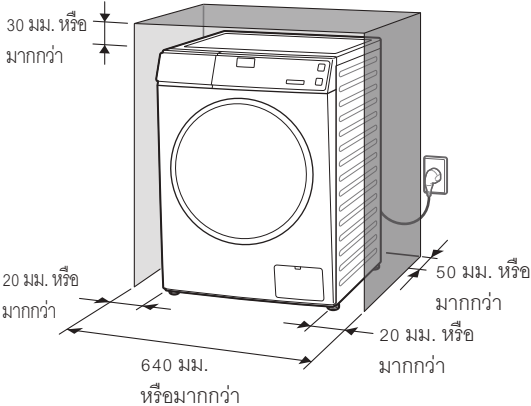

- ห้ามให้ส่วนที่เป็นโลหะของเครื่องซักผ้าสัมผัสกับอ่างโลหะหรือเครื่องใช้ไฟฟ้าอื่น ๆ

ตรวจสอบตำแหน่ง

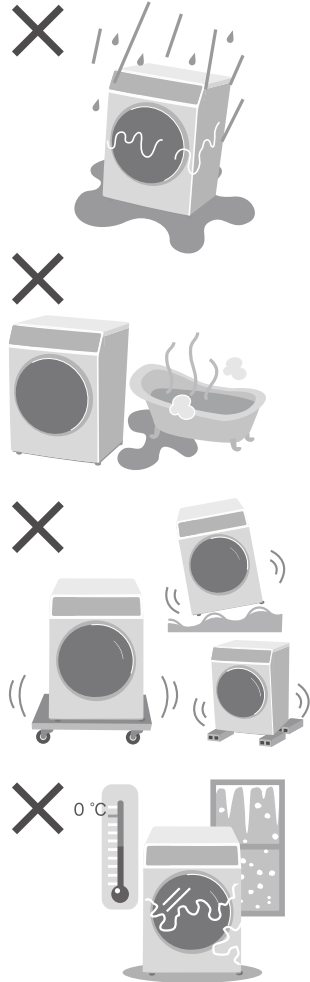

การเคลื่อนย้ายและการติดตั้ง

การยกเครื่องซักผ้า

ห้ามยกเครื่องซักผ้าด้วยตนเองเพียงคนเดียว

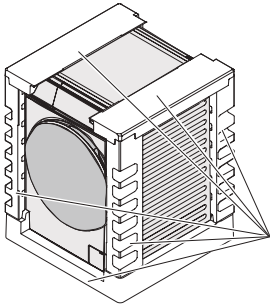
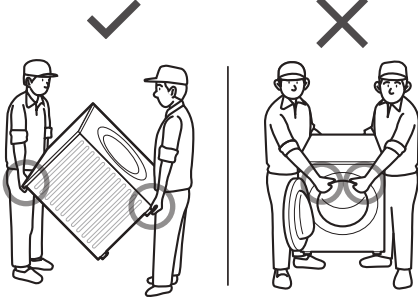

ถอดเบาะรองบรรจุ-
ภัณฑ์ทั้งหมดออก
ก่อนเริ่มใช้งานเครื่อง

การติดตั้งแผ่นปิดใต้เครื่อง

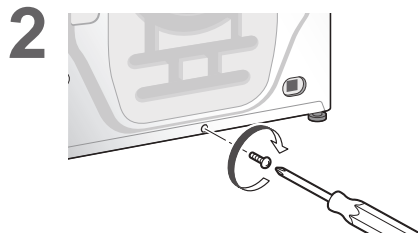
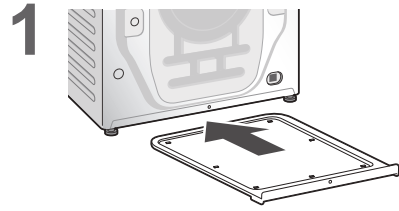

การถอดพุก

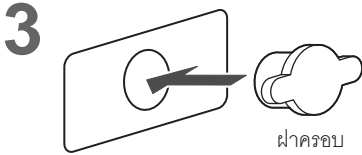
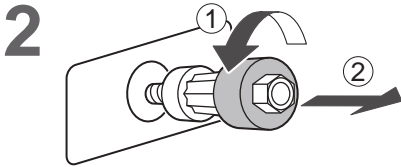
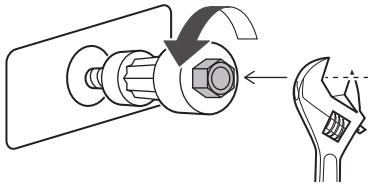
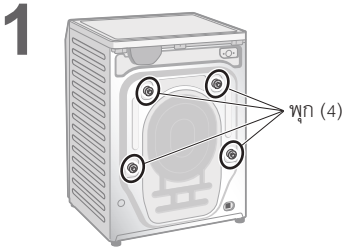

หมายเหตุ

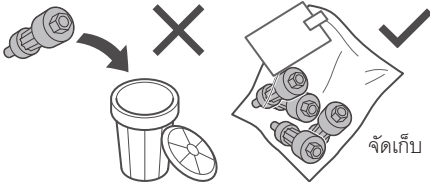

■ เมื่อมีการขนส่งเครื่องซักผ้าอีกครั้ง

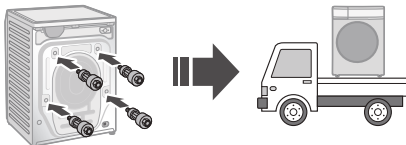

การวัดระดับเครื่องซักผ้า

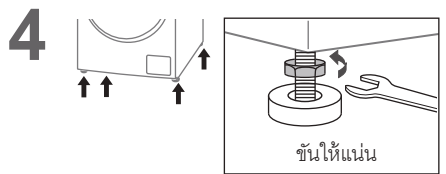
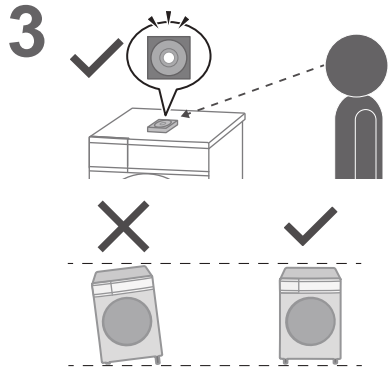
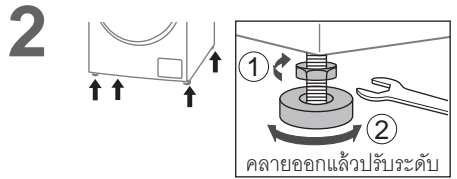
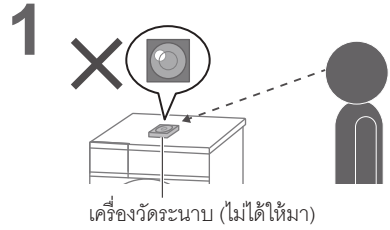

หมายเหตุ

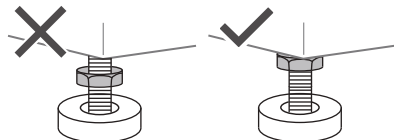

การเชื่อมต่อกับท่อ

ต่อท่อให้ถูกต้องเพื่อป้องกันน้ำรั่ว

ระยะสูงสุดของการเชื่อมต่อกับท่อและสายไฟ

การต่อด้านขวา

(ซม.)

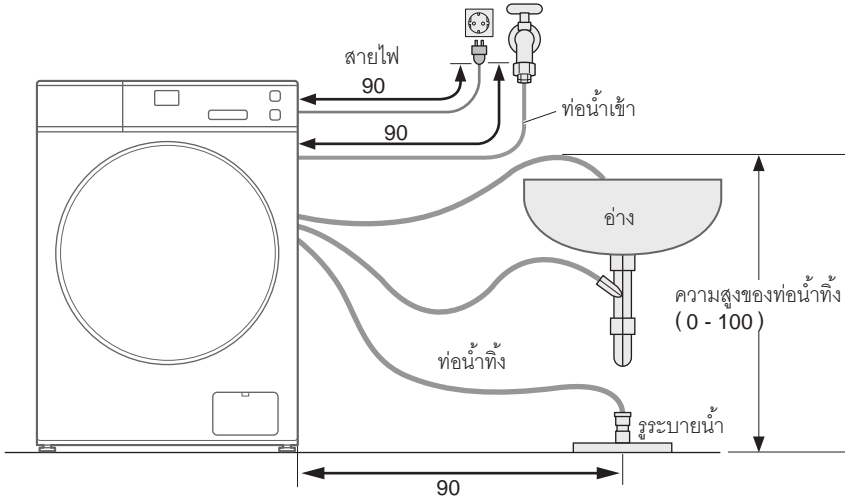

การต่อด้านซ้าย

(ซม.)

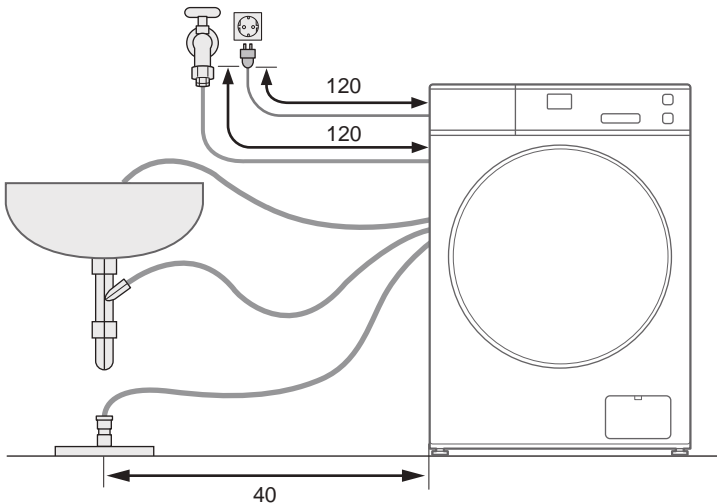

ท่อน้ำเข้า

■ การต่อท่อน้ำเข้า



มาตรการป้องกัน

- ชั้นน็อตให้แน่น
- ห้ามงอ บีบ ดัดแปลง หรือตัดสายส่งน้ำ

1

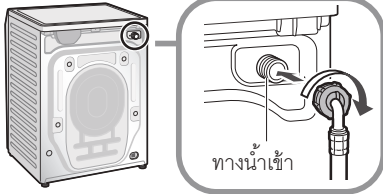

2

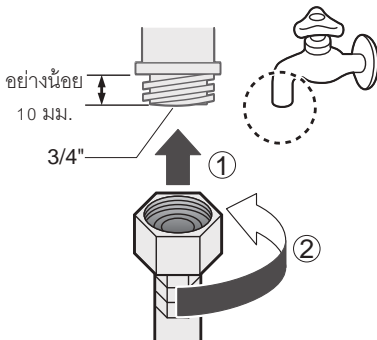

3

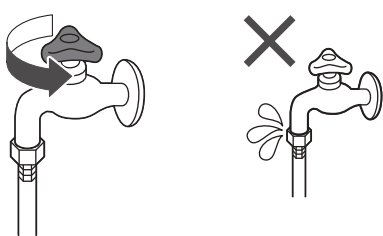

ข้อสังเกต

■ การระบายน้ำลงอ่างล้างมือ

ข้อสังเกต

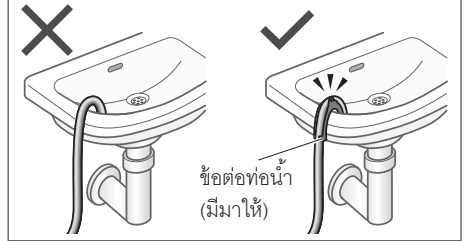

■ การระบายน้ำลงในท่อระบายน้ำ

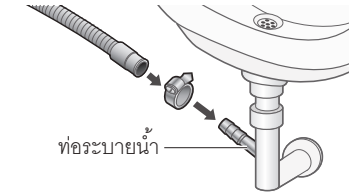

■ ระบายน้ำลงในรูระบายน้ำ



หมายเหตุ

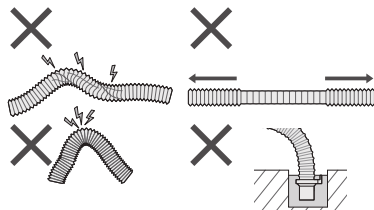

หมายเหตุ

- ห้ามตัดหรือถอดสายพานนี้ มิฉะนั้น เครื่องจะแสดง U14 (หน้า 35)

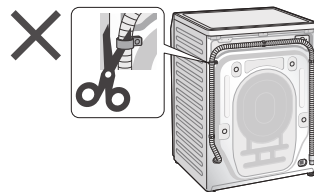

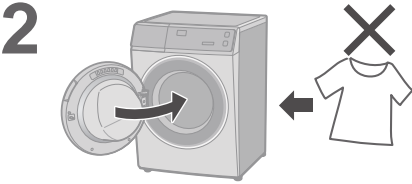

การตรวจเช็คหลังการทดสอบการทำงาน

ปัญหา	สาเหตุและวิธีการแก้ไข
<p>น้ำรั่ว</p>	<p>เชื่อมต่อท่อน้ำเข้าให้ถูกต้อง</p> <p>อย่างน้อย 10 มม.</p> <p>3/4"</p>
	<ul style="list-style-type: none"> ● การถอดฟูก (หน้า 38) ● ติดตั้งเครื่องซักผ้าอย่างมั่นคง
<p>การแสดงผลข้อผิดพลาด</p>	<p>ดูหน้า 35</p>

ข้อมูลจำเพาะ

	NA-V115FA1	NA-V10FA1
แรงดันไฟฟ้าตามพิกัด (โวลต์)	220	
ความถี่ตามพิกัด (เฮิรตซ์)	50	
กำลังไฟฟ้าการใช้พลังงานสูงสุด (วัตต์)	1600	
กำลังไฟฟ้าการใช้พลังงานความร้อน (วัตต์)	1445	
ความเร็วปั่นแห้งสูงสุด (รอบ/นาที)	1400	
ขนาดของเครื่อง (กว้าง x ยาว x สูง) (มม.)	596 x 585 x 845	
น้ำหนักของเครื่อง (กิโลกรัม)	67	
น้ำหนักสูงสุดของผ้าแห้ง (ซัก) (กิโลกรัม)	11.5	10.0
แรงดันน้ำจากก๊อก (เมกะปาสคาล)	0.01 - 1	