

Panasonic®

หมายเลขรุ่น

TH-43MX630T TH-55MX630T
TH-43MX650T TH-55MX650T
TH-50MX630T TH-65MX650T
TH-50MX650T TH-75MX650T

คู่มือการใช้งาน แอลอีดี ทีวี

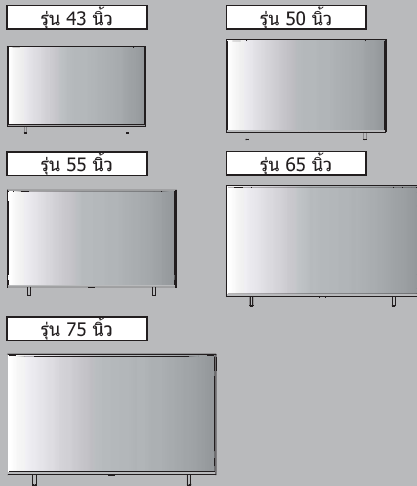

ไทย

ขอขอบคุณสำหรับการซื้อผลิตภัณฑ์ Panasonic นี้ โปรดอ่านคู่มือแนะนำการใช้งานอย่างละเอียดก่อนใช้เครื่อง และโปรดเก็บรักษาเพื่อใช้อ้างอิงในอนาคต

ภาพที่แสดงในคู่มือเล่มนี้ใช้เพื่อเป็นภาพประกอบเท่านั้น บางภาพแสดงไว้เป็นภาพตัวอย่างและอาจแตกต่างไปจากผลิตภัณฑ์จริง ภาพที่แสดงอาจแตกต่างกันตามรุ่นและประเทศต่าง ๆ

การเคลื่อนย้ายทีวีต้องจัดให้ตั้งตรงไม่กลับหัวกลับท้าย

HE Advance™
ศูนย์วิจัยและพัฒนาผลิตภัณฑ์ patentlist.accessadvance.com

HDMI™
HDMI เป็นเครื่องหมายการค้าของ HDMI Licensing Administrator, Inc. ในสหรัฐอเมริกาและประเทศอื่น ๆ

เพื่อลงนามการค้า HDMI, HDMI High-Definition Multimedia Interface, HDMI trade dress ที่งานไอทีและไอที HDMI เป็นเครื่องหมายการค้าหรือเครื่องหมายการค้าจดทะเบียนของ HDMI Licensing Administrator, Inc. ในสหรัฐอเมริกาและประเทศอื่น ๆ

Dolby AUDIO

ผลิตภัณฑ์นี้ได้รับอนุญาตจาก Dolby Laboratories Dolby, Dolby Audio และสัญลักษณ์ double-D เป็นเครื่องหมายการค้าของ Dolby Laboratories Licensing Corporation

เครื่องหมายนี้ระบุว่าผลิตภัณฑ์ทำงานโดยใช้แรงดันไฟฟ้ากระแสสลับ

อุปกรณ์นี้เป็นเครื่องใช้ไฟฟ้า Class II หรือเครื่องใช้ไฟฟ้าหุ้มฉนวนกันความร้อนสองชั้น ซึ่งออกแบบขึ้นมาในลักษณะที่ไม่จำเป็นต้องเชื่อมต่อสายดินเพื่อความปลอดภัย

คำเตือน: เพื่อลดความเสี่ยงจากไฟไหม้หรือไฟฟ้าช็อต

ข้อควรระวัง
ความเสี่ยงจากไฟฟ้าช็อต ห้ามเปิด

- สัญลักษณ์รูปฟ้าผ่าที่มีหัวลูกศรภายในสามเหลี่ยมด้านเท่าที่มีจุดประสงค์เพื่อเตือนผู้ใช้ให้ทราบถึง "แรงดันไฟฟ้าที่เป็นอันตราย" ที่ไม่ได้ถูกหุ้มฉนวนภายในตัวเครื่อง ซึ่งอาจมีขนาดเพียงพอที่จะทำให้เกิดความเสี่ยงจากไฟฟ้าช็อต
- คำเตือน: เพื่อลดความเสี่ยงจากไฟฟ้าช็อต ห้ามถอดฝาครอบ (หรือฝาด้านหลัง) เนื่องจากไม่มีชิ้นส่วนที่ผู้ใช้สามารถซ่อมบำรุงได้อยู่ภายใน โปรดปล่อยให้ช่างการซ่อมบำรุงเป็นของบุคคลากรที่มีคุณสมบัติเหมาะสม
- เครื่องหมายอัศจรรย์ภายในรูปสามเหลี่ยมด้านเท่าที่มีจุดประสงค์เพื่อเตือนผู้ใช้ให้ทราบถึงคำแนะนำด้านการใช้งานและการบำรุงรักษาที่สำคัญ ซึ่งมีอยู่ในเอกสารที่มาพร้อมกับตัวเครื่อง

Panasonic ไม่รับประกันการทำงานและประสิทธิภาพของอุปกรณ์ต่อพ่วงที่ผลิตโดยผู้ผลิตอื่น ๆ และเราไม่รับผิดชอบต่อการรับประกันหรือความเสียหายใด ๆ อันเกิดจากการทำงานและ/หรือใช้งานอุปกรณ์ต่อพ่วงของผู้ผลิตอื่น ๆ ดังกล่าว

ความเสียหาย

- Panasonic จะไม่รับผิดชอบต่อการทำงานที่ผิดปกติใด ๆ ที่เกิดจากการใช้งานผลิตภัณฑ์หรือการใช้งานผลิตภัณฑ์ในทางที่ผิด รวมทั้งปัญหาหรือความเสียหายอื่น ๆ ที่เกิดจากการใช้งานผลิตภัณฑ์นี้ ยกเว้นแต่ในกรณีที่กฎระเบียบท้องถิ่นได้บัญญัติความรับผิดชอบเอาไว้
- Panasonic ไม่รับผิดชอบต่อการสูญหาย ฯลฯ ของข้อมูลที่เกิดจากภัยพิบัติ
- อุปกรณ์ภายนอกที่จัดทำขึ้นแยกต่างหากโดยลูกค้า จะไม่อยู่ในการรับประกัน การดูแลข้อมูลที่จัดเก็บอยู่ในอุปกรณ์ดังกล่าวถือเป็นความรับผิดชอบของลูกค้า Panasonic จะไม่รับผิดชอบต่อการใช้ข้อมูลในทางที่ผิด

ข้อสังเกตเกี่ยวกับฟังก์ชันการออกอากาศภาคพื้นดิน แบบดิจิตอล

- ฟังก์ชันที่เกี่ยวข้องกับการออกอากาศแบบดิจิตอลจะทำงานในพื้นที่ที่ได้รับบริการออกอากาศภาคพื้นดินแบบดิจิตอล โปรดสอบถามเกี่ยวกับพื้นที่ให้บริการจากตัวแทนจำหน่าย Panasonic ใกล้บ้านท่าน
- ฟังก์ชันอาจไม่สามารถใช้งานได้หมดทุกฟังก์ชันทั้งนี้ขึ้นอยู่กับประเทศ พื้นที่ สถานีกระจายเสียงและผู้ให้บริการ
- ทีวีเครื่องนี้มีความสามารถสอดคล้องกับข้อกำหนดเฉพาะการออกอากาศแบบดิจิตอล อย่างไรก็ตาม เราไม่สามารถรับรองการให้บริการออกอากาศแบบดิจิตอลในอนาคตได้

แม้ว่าจะไม่มีการระบุเป็นพิเศษสำหรับเครื่องหมายการค้าของบริษัทหรือผลิตภัณฑ์ เครื่องหมายการค้าเหล่านี้ก็ได้รับความเคารพอย่างเต็มที่

1. ปลั๊ก/อุปกรณ์เชื่อมต่อเครื่องใช้ไฟฟ้าทำหน้าที่เป็นอุปกรณ์ตัดการเชื่อมต่อ ซึ่งอุปกรณ์ตัดการเชื่อมต่อยังสามารถทำงานได้อย่างรวดเร็ว
2. แบตเตอรี่ (แบตเตอรี่หรือชุดแบตเตอรี่) จะต้องไม่สัมผัสกับความชื้นที่มากเกินไป เช่น แสงแดด ไฟ หรือสิ่งอื่น ๆ ที่คล้ายกัน
3. เพื่อป้องกันไม่ให้เกิดการบาดเจ็บ คุณต้องติดตั้งอุปกรณ์กับพื้น/ผนังอย่างแน่นหนาตามคำแนะนำในการติดตั้ง

สารบัญ

ข้อควรระวังเพื่อความปลอดภัย.....	3
การติดตั้งทีวี.....	4
การเชื่อมต่อเครื่องทีวี	6
การตั้งค่าเริ่มต้น	8
การใช้งานเครื่องทีวี.....	12
การใช้งานทั่วไป.....	15
การใช้ฟังก์ชัน รายการ	16
การใช้มีเดียเพลเยอร์.....	21
ข้อมูลเพิ่มเติม.....	22
การแก้ไขปัญหา.....	24
การบำรุงรักษา.....	24
ข้อมูลจำเพาะ.....	25

ข้อควรระวังเพื่อความปลอดภัย

เพื่อช่วยหลีกเลี่ยงความเสี่ยงจากไฟฟ้าช็อต ไฟไหม้ ความเสียหาย หรือการบาดเจ็บ โปรดปฏิบัติตามคำแนะนำและข้อควรระวังต่อไปนี้:

เต้าเสียบและสายไฟหลัก

คำเตือน

ถ้าท่านตรวจพบสิ่งผิดปกติใด ๆ ให้ ถอดปลั๊กออกทันที

- ประเภทของเต้าเสียบอาจเปลี่ยนแปลงไปตามประเทศต่าง ๆ

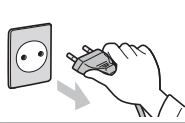

- ที่รีนี้ออกแบบมาเพื่อใช้กับ AC 220 - 240 V, 50/60 Hz
- เสียบเต้าเสียบลงในเต้ารับไฟฟ้าให้แน่น
- ตรวจสอบให้แน่ใจว่าสามารถเข้าถึงเต้าเสียบได้ง่าย
- ถอดเต้าเสียบออกเมื่อทำความสะอาดที่รี
- อย่าสัมผัสเต้าเสียบด้วยมือที่เปียก



- อย่าทำให้สายไฟหลักเสียหาย

- อย่าวางวัตถุหนักบนสายไฟ



- อย่าวางสายไฟไว้ใกล้กับวัตถุที่มีอุณหภูมิสูง



- อย่าดึงที่สายไฟ จับบริเวณเต้าเสียบเมื่อต้องการถอดปลั๊กออก



- อย่าเคลื่อนย้ายที่รีในขณะที่เสียบเต้าเสียบอยู่กับเต้ารับไฟฟ้า

- อย่าทำให้สายไฟเป็นเกลียว อย่าออสายไฟมากเกินไปหรือยึดสายไฟ

- อย่าใช้เต้าเสียบหรือเต้ารับที่ชำรุดเสียหาย

- ตรวจสอบให้แน่ใจว่าที่รีไม่ทับสายไฟหลัก

- อย่าใช้ สายไฟหลักอื่นนอกเหนือจากที่ใหม่พร้อมที่รีเครื่องนี้

ระวัง

คำเตือน

- อย่าถอดฝาครอบออกและอย่าตัดแปลงที่รีด้วยตนเองมีจะนั้นจะทำให้เข้าถึงส่วนที่มีไฟฟ้าได้ภายในเครื่อง ไม่มีชิ้นส่วนใดที่ผู้ใช้ สามารถซ่อมบำรุงเองได้



- หลีกเลี่ยงไม่ให้ที่รีสัมผัสกับฝนหรือ ความชื้น ที่รีเครื่องนี้ ต้องไม่สัมผัสกับน้ำที่หยดลงมาหรือ กระเด็นใส่ และต้องไม่วางวัตถุที่มี ของเหลวบรรจุอยู่ เช่น แก้วน้ำไวน์ หรือเหยือกที่รี



- อย่าสอดวัตถุแปลกปลอมไปในเครื่องผ่านทางช่องระบายอากาศ

- อย่าใช้ แทนวาง / อุปกรณ์ยึดที่ไม่ได้รับการรับรอง ควรขอให้ ตัวแทนจำหน่าย Panasonic ใกล้บ้านท่านเป็นผู้ดำเนินการหรือ ทำการติดตั้งที่แขวนผนังให้เท่านั้น

- อย่าให้เกิดแรงกดหรือแรงกระแทกมากเกินไปต่อจอแสดงผล

- อย่าวางที่รีบนพื้นที่ลาดเอียงหรือไม่ มั่นคง และตรวจสอบว่าที่รีไม่ได้วาง ทับออกขอบของฐานวาง
- ที่รีเครื่องนี้ออกแบบมาสำหรับใช้ งานบนโต๊ะ
- อย่าให้ที่รีสัมผัสกับแสงอาทิตย์โดยตรงหรือแหล่งความร้อนอื่น ๆ



เพื่อป้องกันไฟไหม้ ลาม ควรเก็บเทียนไข หรือ เปลวไฟไว้ให้ห่างจาก ผลิตภัณฑ์นี้ ตลอดเวลา



คำเตือน อันตรายเกี่ยวกับความมั่นคงในการติดตั้ง
ที่รีอาจตกลงมา ทำให้เกิดการบาดเจ็บสาหัสหรือเสียชีวิตได้ การบาดเจ็บหลายอย่าง โดยเฉพาะกับเด็ก สามารถหลีกเลี่ยงได้โดยใช้มาตรการป้องกันง่าย ๆ เช่น:

- ใช้ตุ้หรือขาตั้งหรือวิธีการติดตั้งที่แนะนำโดยผู้ผลิตที่รีเสมอ
 - ใช้เฟอร์นิเจอร์ที่รองรับที่รีได้อย่างปลอดภัยเสมอ
 - ตรวจสอบให้แน่ใจเสมอว่าที่รีไม่ได้ยื่นออกมาจากขอบของเฟอร์นิเจอร์ที่รองรับ
 - ให้ความรู้แก่เด็ก ๆ เสมอเกี่ยวกับอันตรายของการปีนขึ้นไปบนเฟอร์นิเจอร์เพื่อเข้าถึงที่รีหรือส่วนควบคุม
 - เดินสายไฟและสายเคเบิลที่เชื่อมต่อกับที่รีของคุณให้เรียบร้อยอยู่เสมอ เพื่อไม่ให้สะดุด ดึงสาย หรือเกี่ยวสาย
 - ห้ามวางที่รีในที่ที่ไม่มั่นคง
 - ห้ามวางที่รีบนเฟอร์นิเจอร์ทรงสูง (เช่น ตู้หรือตู้หนังสือ) โดยไม่ได้ยึดทั้งเฟอร์นิเจอร์และจอภาพเข้ากับจุดรองรับที่เหมาะสม
 - ห้ามวางที่รีบนผ้าหรือวัสดุอื่น ๆ ที่อาจอยู่ระหว่างจอภาพและเฟอร์นิเจอร์ที่รองรับ
 - ห้ามวางสิ่งของที่อาจล่อใจเด็กให้ปีน เช่น ของเล่นและรีโมทคอนโทรล ไว้บนที่รีหรือเฟอร์นิเจอร์ที่รองรับที่รี
- หากต้องการจัดเก็บหรือย้ายที่รีที่มีอยู่ ควรใช้การพิจารณาเช่นเดียวกับข้างต้น

ชิ้นส่วนที่เป็นอันตราย / วัตถุขนาดเล็ก

คำเตือน

- ผลิตภัณฑ์นี้มีชิ้นส่วนที่อาจเป็นอันตราย เช่น ลูกพลาสติกซึ่งเด็กเล็กสามารถกลืนลงมหายใจหรือกลืนเข้าไปโดยไม่ได้ตั้งใจ เก็บชิ้นส่วนเหล่านี้ให้ห่างจากมือเด็ก

แทนวาง

คำเตือน

- อย่าถอดประกอบหรือแก้ไขตัดแปลงแทนวาง

ข้อควรระวัง

- อย่าใช้ แทนวางอื่นนอกเหนือจากที่ใหม่พร้อมทีวีเครื่องนี้
- ห้ามใช้ แทนวางที่โค้งงอหรือมีสภาพชำรุดเสียหาย หากเกิดเหตุการณ์ดังกล่าว ควรติดต่อตัวแทนจำหน่าย Panasonic ใกล้บ้านท่านทันที
- ระหว่างการติดตั้ง ตรวจสอบให้แน่ใจว่าได้ยึดสกรูทุกตัว อย่างมั่นคงและแน่นหนาดีแล้ว
- ตรวจสอบให้แน่ใจว่าทีวีไม่ได้รับแรงกระแทกใด ๆ ระหว่างการ ติดตั้งแผ่นรอง
- ตรวจสอบให้แน่ใจว่าไม่มีเด็กปีนขึ้นบนแทนวางทีวี
- ติดตั้งหรือถอดทีวีออกจากแทนวางโดยใช่ คนอย่างน้อยสองคน
- ติดตั้งหรือถอดทีวีออกตามขั้นตอนที่กำหนดไว้

การระบายอากาศ

ข้อควรระวัง

เว้นที่ว่างรอบ ๆ ตัวเครื่องทีวีให้เพียงพอเพื่อป้องกันไม่ให้เกิด ความร้อนสูงเกินไปซึ่งอาจทำให้ชิ้นส่วนอิเล็กทรอนิกส์บางชิ้น ทำงานช้าลงของก่อนเวลา ระยะห่างน้อยที่สุด (ซม.)

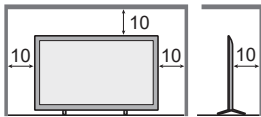

- อย่าปิดกั้นช่องระบายอากาศด้วยสิ่งต่าง ๆ เช่น หนังสือพิมพ์ ผ้าปูโต๊ะ และ ผ้าปูาน
- ไม่ว่าจะใช้ แทนวางหรือไม่ก็ตาม ควรตรวจสอบให้แน่ใจว่าช่อง ระบายอากาศที่อยู่ ด้านล่างของทีวีไม่ถูกปิดกั้นและเว้นที่ว่างเพียงพอเพื่อให้สามารถระบายอากาศได้อย่างเหมาะสม



ระบบ LAN ไร้สายในตัวเครื่อง

ข้อควรระวัง

- อย่าใช้ LAN ไร้สายในตัวเครื่องเพื่อเชื่อมต่อกับเครือข่ายไร้สาย (SSID*) ที่คุณไม่มีสิทธิ์ในการใช้งาน เครือข่ายดังกล่าวอาจปรากฏขึ้นได้ในฐานะผลลัพธ์ของการค้นหา อย่างไรก็ตาม การใช้งานเครือข่ายเหล่านี้อาจถือเป็นการเข้าถึงที่ผิดกฎหมายได้
- * SSID เป็นชื่อที่ใช้ระบุเครือข่ายไร้สายที่เฉพาะเจาะจง สำหรับการรับส่งสัญญาณ
- อย่าให้ LAN ไร้สายในตัวเครื่องอยู่ภายใต้อุณหภูมิสูง สัมผัสกับแสงแดดหรือความร้อนโดยตรง
- ข้อมูลที่ส่งและรับผ่านคลื่นวิทยุอาจถูกดักจับและเฝ้าตรวจสอบได้
- LAN ไร้สายในตัวเครื่องใช้คลื่นความถี่ 2.4 GHz และ 5 GHz เพื่อหลีกเลี่ยงการทำงานที่ผิดปกติหรือการตอบสนองที่ล่าช้าเนื่องจากการรบกวนของคลื่นวิทยุในระหว่างที่ใช้งาน LAN ไร้สายในตัวเครื่อง โปรดวางทีวีให้ห่างจากอุปกรณ์อื่น ๆ ที่ใช้สัญญาณ 2.4 GHz และ 5 GHz เช่น อุปกรณ์ LAN ไร้สายอื่น ๆ, เตาไมโครเวฟ, และโทรศัพท์มือถือ
- เมื่อเกิดปัญหาเนื่องจากไฟฟ้าสถิต ฯลฯ ทีวีอาจหยุดทำงานเพื่อป้องกันตัวเอง ในกรณีนี้ ให้กดสวิทช์เปิด/ปิดไฟหลักเพื่อปิดทีวี จากนั้นเปิดใหม่อีกครั้ง

เทคโนโลยีไร้สาย Bluetooth®

ข้อควรระวัง

- ทีวีใช้ย่านความถี่วิทยุ ISM 2.4 GHz (Bluetooth®) เพื่อหลีกเลี่ยงการทำงานที่ผิดปกติหรือการตอบสนองที่ล่าช้า เนื่องจากการรบกวนของคลื่นวิทยุ โปรดวางทีวีให้ห่างจากอุปกรณ์อื่น ๆ เช่น อุปกรณ์ LAN ไร้สายอื่น ๆ, เตาไมโครเวฟ, โทรศัพท์มือถือ, และอุปกรณ์ที่ใช้สัญญาณ 2.4 GHz

การเคลื่อนย้ายเครื่องทีวี

ข้อควรระวัง

ก่อนย้ายทีวี ควรถอดสายไฟทั้งหมดออกก่อน

- ย้ายทีวีโดยใช่ คนอย่างน้อยสองคน ควรพองทีวีตั้งภาพเพื่อหลีกเลี่ยงไม่ให้เกิดการบาดเจ็บหากทีวีคว่ำหรือหล่น

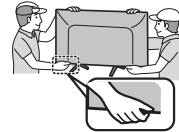

เมื่อไม่ได้ใช้ทีวีเป็นเวลานาน

ข้อควรระวัง

- ทีวีเครื่องนี้จะยังคงใช้กำลังไฟปริมาณเล็กน้อยแม้มันจะอยู่ในโหมดประหยัดพลังงานก็ตาม หากเต้าเสียบยังคงเสียบอยู่กับเต้ารับที่มีไฟฟ้า
- ให้ถอดเต้าเสียบออกจากเต้ารับบนผนังเมื่อไม่ใช้งานทีวีเป็น ระยะเวลาาน

สภาวะการใช้งาน

ข้อควรระวัง

- เครื่องใช้ไฟฟ้านี้ได้รับการออกแบบมาเพื่อใช้งานในภูมิภาคอากาศแบบร้อนชื้น

แบตเตอรี่โมทคอนโทรล

ข้อควรระวัง

- การใส่แบตเตอรี่ไม่ถูกต้องอาจเป็นเหตุให้แบตเตอรี่รั่ว เป็นสนิม และระเบิดได้
- เปลี่ยนด้วยชนิดเดียวกันหรือเท่าเทียมกันเท่านั้น
- อย่าใช้แบตเตอรี่เก่าและใหม่ผสมกัน
- อย่าใช้แบตเตอรี่ต่างชนิดกัน (เช่น แบตเตอรี่อัลคาไลน์กับแบตเตอรี่เมงกานีส)
- อย่าใช้ แบตเตอรี่ที่สามารถชาร์จใหม่ได้ (Ni-Cd เป็นต้น)
- อย่าเผาหรือทำให้แบตเตอรี่แตก
- อย่าปล่อยให้แบตเตอรี่ได้รับความร้อนเกินปกติ เช่น จากแสงแดด เปลวไฟ หรืออื่น ๆ คล้ายกันนี้
- ทิ้งแบตเตอรี่ให้ถูกวิธี

การติดตั้งทีวี

อุปกรณ์เสริมที่ใหม่

อุปกรณ์ที่มากับเครื่องอาจไม่ได้เก็บไว้ด้วยกันทั้งหมด โปรด ระวังอย่าทิ้งอุปกรณ์ดังกล่าวโดยไม่ตั้งใจ

คู่มือการใช้งาน

รีโมทคอนโทรล

- RC731P



แบตเตอรี่ (AAA) × 2

▶ (หน้า 5)



สายไฟหลัก

▶ (หน้า 8)

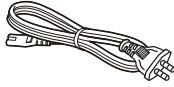

อะแดปเตอร์ Mini Jack

- อะแดปเตอร์ AV



แท่นวาง

รุ่น 43 นิ้ว

- สกรูเพื่อประกอบ

(ST4 × 20) × 4



- ฐาน



รุ่น 50 นิ้ว

- สกรูเพื่อประกอบ

(ST5 × 25) × 4



- ฐาน



รุ่น 55 นิ้ว

- สกรูเพื่อประกอบ

(ST5 × 25) × 4



- ฐาน



รุ่น 65 นิ้ว

- สกรูเพื่อประกอบ

(M5 × 25) × 4



- ฐาน



รุ่น 75 นิ้ว

- สกรูเพื่อประกอบ

(M6 × 35) × 4



- ฐาน



หมายเหตุ

ภาพที่แสดงอาจแตกต่างกันตามรุ่นและประเทศต่าง ๆ

การเตรียม

นำแท่นและทีวีออกจากกล่องบรรจุภัณฑ์ และวางทีวีไว้บนโต๊ะทำงานโดยวางแผงหน้าจอลงบนผ้าที่สะอาดและนุ่ม (ผ้าห่ม ฯลฯ)

- ใช้โต๊ะที่แบนและมั่นคงซึ่งมีขนาดใหญ่กว่าทีวี
- ห้ามจับส่วนของแผงหน้าจอ
- ตรวจสอบให้แน่ใจว่าไม่ได้ขีดข่วนหรือสร้างความเสียหายให้ทีวี

การติดตั้งแท่นวาง

ประกอบแท่นวาง

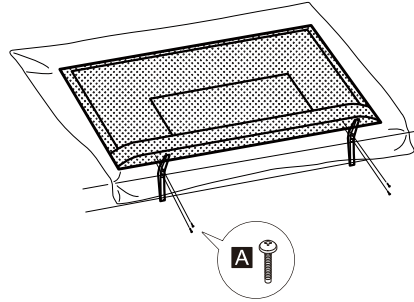

การติดตั้งทีวี

การถอดแท่นวางออกจากทีวี

ตรวจสอบว่าถอดแท่นวางด้วยวิธีการต่อไปนี้เมื่อใช้ตัวยึดแขวนผนังหรือหีบห่อทีวีใหม่

- 1 วางทีวีไว้บนแผ่นโฟมหรือผ้านุ่มหนาๆ บนโต๊ะ
- 2 ถอดสกรูประกอบ **A** ออกจากทีวี

ใส่แบตเตอรี่ของรีโมท

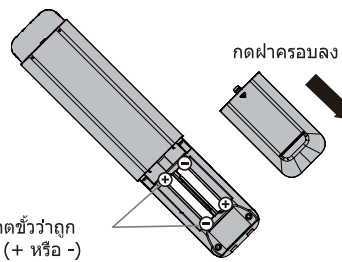

สังเกตขั้วว่าถูกต้อง (+ หรือ -)

การติดตั้งทีวีเข้าผนัง (ทางเลือก)

โปรดติดต่อตัวแทน Panasonic ใกล้บ้านเพื่อซื้อตัวยึดแขวนผนังตามที่แนะนำ ด้านหลังของทีวี (มุมมองจากด้านข้าง)

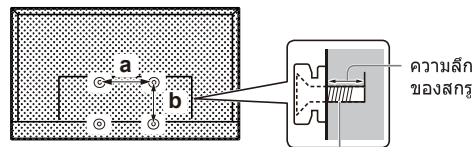

สกรูเพื่อการติดตั้งทีวีไว้กับตัวยึดแขวนผนัง (ไม่มีมาให้)

■ **รูสำหรับติดตั้งตัวยึดแขวนผนัง**

รุ่น	a	b
43 นิ้ว	300 มม.	300 มม.
50 นิ้ว	300 มม.	300 มม.
55 นิ้ว	300 มม.	300 มม.
65 นิ้ว	400 มม.	300 มม.
75 นิ้ว	400 มม.	300 มม.

การเชื่อมต่อเครื่องทีวี

■ **ข้อมูลจำเพาะของสกรู**

รุ่น	ชนิด	ความลึกของสกรู	
		ต่ำสุด	สูงสุด
43 นิ้ว	M6	12 มม.	15 มม.
50 นิ้ว	M6	12 มม.	15 มม.
55 นิ้ว	M6	12 มม.	15 มม.
65 นิ้ว	M6	12 มม.	15 มม.
75 นิ้ว	M6	12 มม.	15 มม.

คำเตือน

- เมื่อใช้อุปกรณ์เสริมทางเลือกเช่นตัวยึดแขวนผนัง เป็นต้น ควรอ่านและทำตามคู่มือการติดตั้งและคำแนะนำการใช้เสมอ
- อย่าติดตั้งทีวีไว้ใต้แสงไฟบนเพดานโดยตรง (เช่น สปอตไลท์หรือแสงไฟฮาโลเจน) ซึ่งมักก่อให้เกิดความร้อนสูง การทำเช่นนี้อาจทำให้ตู้พลาสติกเสียรูปทรงหรือเสียหายได้
- ในขณะที่ติดตั้งตัวยึดแขวนผนัง คุณต้องตรวจสอบว่าตัวยึดแขวนผนังนี้ไม่ได้ต่อกราวด์ไปทั้งหมดโลหะยึดผนัง ตรวจสอบว่าไม่มีสายไฟ ท่อร้อยสายไฟ เป็นต้น อยู่ในผนังก่อนเริ่มติดตั้งตัวยึดแขวนผนัง
- เพื่อป้องกันทีวีตกหล่นและการบาดเจ็บ ถอดทีวีออกจากตัวยึดแขวนผนังหากไม่ได้ใช้งานอีกต่อไป

การเชื่อมต่อเครื่องทีวี

- โปรดตรวจสอบว่าได้ถอดเต้าเสียบ/จุดเชื่อมต่อไฟฟ้าออกแล้ว ก่อนที่จะทำการเชื่อมต่อหรือถอดสาย RF/AV ต่าง ๆ เมื่อต้องการถอดสายใด ๆ ให้ถอดเต้าเสียบออกจากเต้ารับก่อนเสมอ
- อุปกรณ์ภายนอกและสายสัญญาณมีไว้เพื่อเป็นภาพประกอบเท่านั้น และไม่ได้ให้มาพร้อมกับเครื่องทีวี
- ตรวจสอบชนิดของช่องต่อและปลั๊กสายให้ถูกต้องในขณะทำการเชื่อมต่อ
- เมื่อใช้สาย HDMI ให้ใช้ชนิดที่มีการหุ้มสายแบบเต็ม
- วางทีวีให้ห่างจากอุปกรณ์อิเล็กทรอนิกส์ (เครื่องวิดีโอ ฯลฯ) หรืออุปกรณ์ที่มีตัวรับสัญญาณอินฟราเรด มีจะนั้นภาพ / เสียง อาจผิดเพี้ยนหรือการทำงานของอุปกรณ์อื่นอาจถูกรบกวน
- นอกจากนี้ควรอ่านคู่มือของอุปกรณ์ที่เชื่อมต่อกับทีวี

ช่องต่อ

ด้านหลังของทีวี

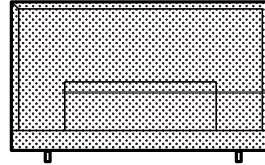

- 1 USB 2.0
- 2 USB 3.0
- 3 อีเธอร์เน็ต
- 4 เส้าอากาศ
- 5 สัญญาณเสียงดิจิทัลด้านเอาท์พุท
- 6 HDMI 1 (eARC)
- 7 HDMI 2
- 8 HDMI 3
- 9 หูฟังแบบครอบหู
- 10 ช่องต่อ AV เข้า



การเชื่อมต่อ

สายอากาศ

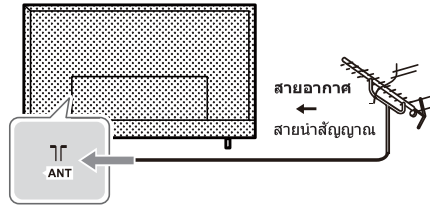

- วางสายนำสัญญาณ (สายอากาศ) ให้ห่างจากสายไฟหลัก เพื่อหลีกเลี่ยงและลดการรับสัญญาณรบกวนจากสายไฟหลัก
- ไม่วางสายนำสัญญาณไว้ใต้ทีวี
- ต้องใช้ สายอากาศและสายเคเบิลที่ถูกต้อง (75 Ω โคแอกเชียล) ตลอดจนปลั๊กต่อที่ถูกต้องเพื่อให้ได้ภาพและเสียงที่มีคุณภาพที่ดีที่สุด
- หากใช้ระบบสายอากาศทั่วไป ท่านต้องต่อสายและปลั๊กให้ถูกต้องระหว่างช่องต่อสายอากาศที่ผนังและทีวีของท่าน
- ศูนย์บริการโทรทัศน์หรือตัวแทนจำหน่ายใกล้บ้านท่านสามารถแนะนำระบบสายอากาศที่ถูกต้องสำหรับพื้นที่ของท่าน รวมทั้ง อุปกรณ์เสริมที่จำเป็นต้องใช้ ด้วย
- การดำเนินการใดๆ ที่เกี่ยวกับการติดตั้งสายอากาศ การปรับระบบที่มีอยู่ หรืออุปกรณ์เสริมที่จำเป็น และค่าใช้จ่ายที่เกิดขึ้นจะเป็นความรับผิดชอบของท่านผู้เป็นลูกค้า
- ถ้าวางเส้าอากาศผิดสถานที่ อาจเกิดสัญญาณรบกวนได้

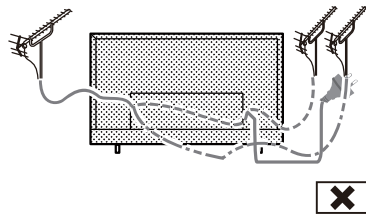
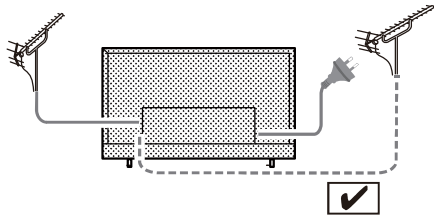

เครื่องบันทึก DVD/VCR

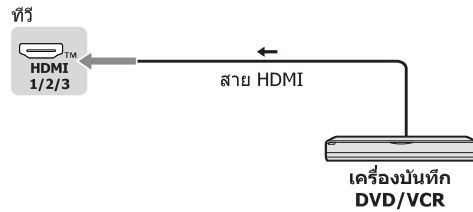

กล่องรับสัญญาณ

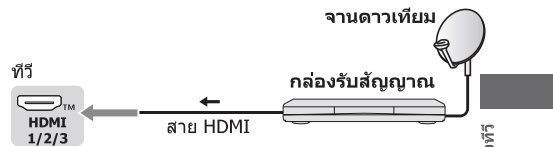

เครื่องเล่นบลูเรย์

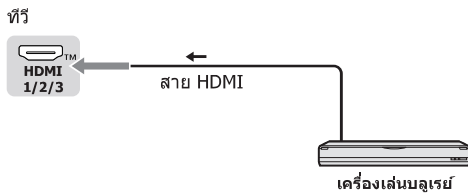

ระบบลำโพง

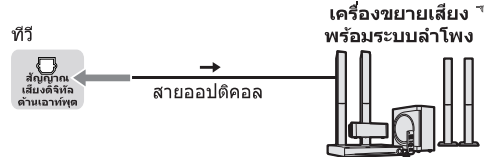

อุปกรณ์ AV/เครื่องเล่นเกม

■ การใช้ช่องต่อ HDMI



■ การใช้ช่องต่อ คอมโพเนนท์



เครื่องขยายสัญญาณ

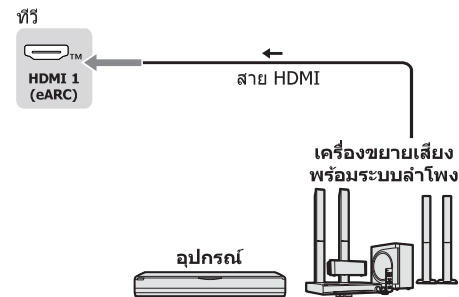

- เพื่อหลีกเลี่ยงเสียงรบกวนจากอุปกรณ์ภายนอกในเสียงหลายช่องสัญญาณ (เช่น ดอลบี้ ดิจิตอล 5.1ch) ให้เชื่อมต่ออุปกรณ์เข้ากับเครื่องขยายเสียง สำหรับการเชื่อมต่อ โปรดอ่านคู่มือของอุปกรณ์และเครื่องขยายเสียง

- ใช้ HDMI1 เพื่อเชื่อมต่อทีวีกับเครื่องขยายสัญญาณที่มีฟังก์ชัน eARC/ARC (ช่องสัญญาณเสียงสองทิศทาง) หากเชื่อมต่อกับเครื่องขยายสัญญาณโดยไม่มีฟังก์ชัน eARC/ARC ให้ใช้ DIGITAL AUDIO OUT

การตั้งค่าเริ่มต้น

เมื่อคุณเปิดทีวีเป็นครั้งแรก จะมีขั้นตอนต่างๆ ปรากฏขึ้นเพื่อแนะนำคุณในการตั้งค่าทีวี

- ขั้นตอนเหล่านี้จะไม่จำเป็นหากตัวแทนของคุณตั้งค่าให้แล้ว

เสียบเต้าเสียบเข้ากับเต้ารับแล้วเปิดทีวี

อาจใช้เวลาสองสามวินาทีหน้าจอจึงแสดงขึ้น

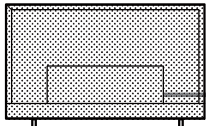

① AC 220 - 240 V, 50/60 Hz

②

การตั้งค่าเริ่มต้น

Google - การติดตั้งเริ่มต้น

เมื่อคุณเปิดทีวีเป็นครั้งแรก จะมีชาร์ดแสดงขึ้นเพื่อแนะนำให้คุณดำเนินการตั้งค่าเริ่มต้นต่อไปนี้ให้เสร็จสมบูรณ์:

ขั้นตอนที่ 1: ฟังก์ชันนี้ใช้สำหรับรหัสลับทีวีโมทคอนโทรล หลังจากกรหัสสำเร็จ คุณสามารถใช้รีโมทคอนโทรลบลูทูธเพื่อสั่งงานทีวีได้

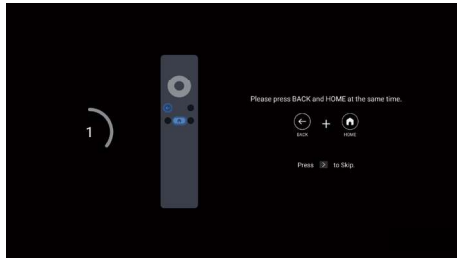

ขั้นตอนที่ 2: เลือกภาษาของเมนูตามที่คุณต้องการ
หมายเหตุ: แนะนำให้ใช้ภาษาอังกฤษ (สหรัฐอเมริกา) ภาพประกอบในเอกสารนี้จัดทำขึ้นเพื่อใช้อ้างอิงเท่านั้น

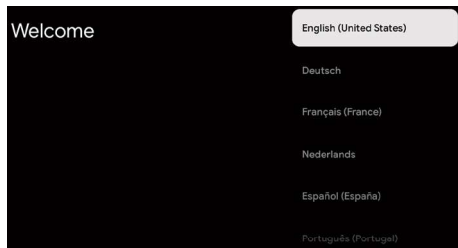

ขั้นตอนที่ 3: เลือกประเทศ/ภูมิภาคของคุณ

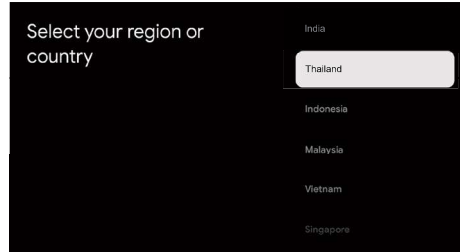

ขั้นตอนที่ 4: (เฉพาะบางประเทศ) เลือกว่าจะใช้อุปกรณ์ Google เพื่อตั้งค่าทีวีหรือไม่

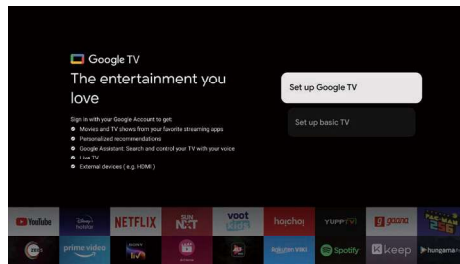

1. เมื่อเราเลือก "ตั้งค่าทีวีพื้นฐาน"

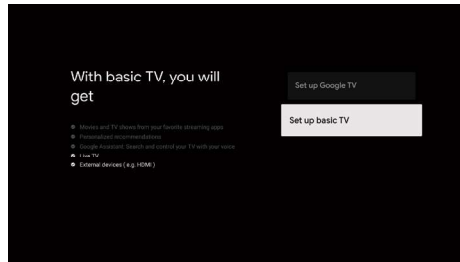

ขั้นตอนที่ 5: เลือกว่าจะเชื่อมต่อทีวีของคุณกับเครือข่าย WIFI หรือไม่

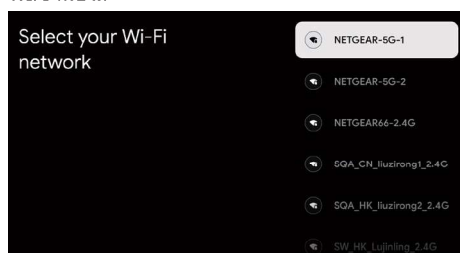

ขั้นตอนที่ 6: อ่านเพื่อยอมรับข้อกำหนดในการให้บริการและนโยบายความเป็นส่วนตัวของ Google

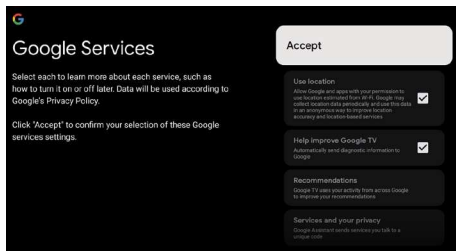
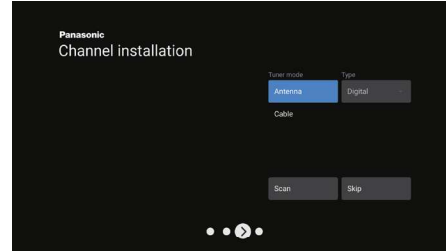
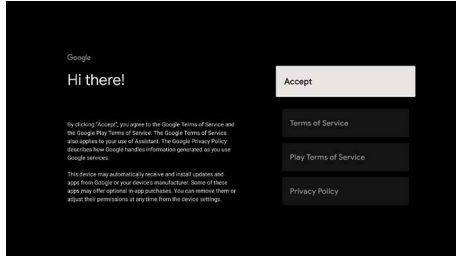

ขั้นตอนที่ 10: กรุณาตรวจสอบการตั้งค่า เมื่อการตั้งค่าทั้งหมดเสร็จสิ้น อินเทอร์เน็ต [กรุณาตรวจสอบการตั้งค่า] จะปรากฏขึ้นบนหน้าจอ และกด **OK** เพื่อสิ้นสุดการตั้งค่าเริ่มต้น คุณยังสามารถย้อนกลับไปที่ขั้นตอนเดิมและทำการเปลี่ยนแปลงโดยใช้ปุ่ม ←

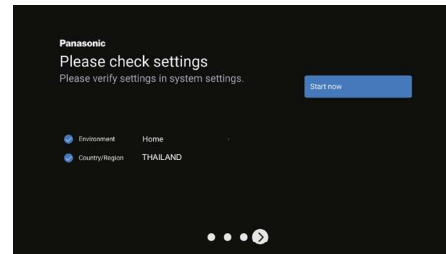

ขั้นตอนที่ 7: สภาพแวดล้อม กด ▲/▼ เพื่อเลือกสภาพแวดล้อมของคุณ จากนั้นกด **OK** เพื่อเข้าสู่ขั้นตอนต่อไป
โหมดบ้าน: คุณสามารถดูการตั้งค่ามาตรฐานสำหรับโหมดภาพและเสียงได้
โหมดร้านค้า: คุณสามารถเพลิดเพลินกับการตั้งค่าขั้นสูงสำหรับโหมดภาพและเสียง

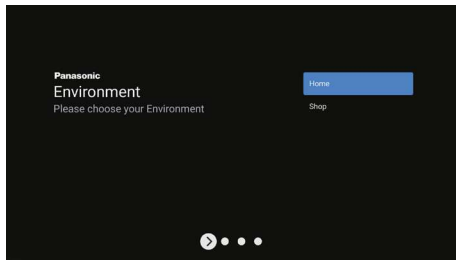

2. เมื่อเราเลือก "ตั้งค่า Google TV"

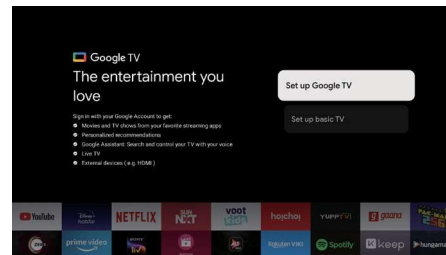

ขั้นตอนที่ 8: ข้อกำหนดและเงื่อนไข ใช้ ▲/▼ เพื่ออ่านข้อกำหนดและเงื่อนไข จากนั้นกด **OK** เพื่อยืนยันและไปยังขั้นตอนต่อไป

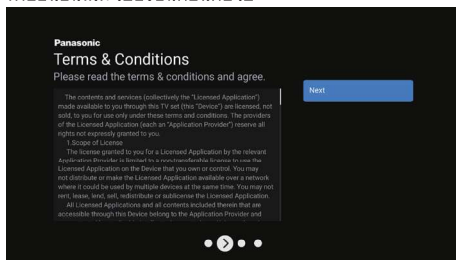

ขั้นตอนที่ 5: เลือก เชื่อมต่อทีวีของคุณกับเครือข่าย WIFI

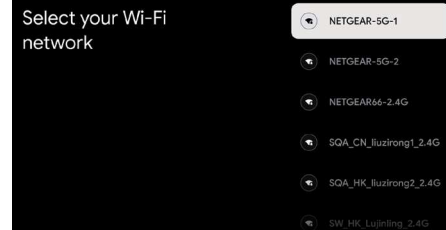

ขั้นตอนที่ 9: การติดตั้งช่อง ใช้ ▲/▼ เพื่อเลือกโหมดจูนเนอร์: เสวอากาศ, สายเคเบิล; ประเภท: ดิจิทัล, อนาล็อก และทั้งหมด, จากนั้นกด **OK** เพื่อยืนยันและไปยังขั้นตอนถัดไป

การตั้งค่าเริ่มต้น

ขั้นตอนที่ 6: ป้อนบัญชี Google และรหัสผ่านของคุณ

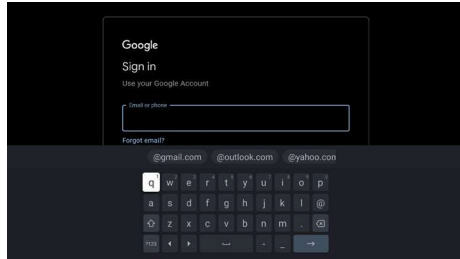

ขั้นตอนที่ 7: อ่านเพื่อยอมรับข้อกำหนดในการให้บริการและนโยบายความเป็นส่วนตัวของ Google

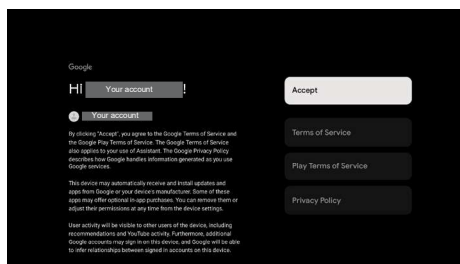

การตั้งค่าเริ่มต้น

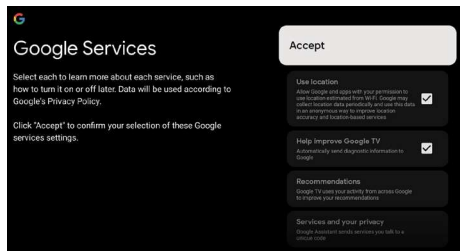

ขั้นตอนที่ 8: ใช้ Google แอสซิสแทนต์

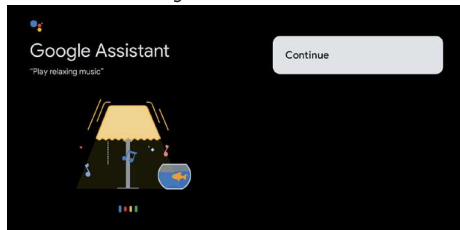

ขั้นตอนที่ 9: ค้นหาจากแอปทีวีทั้งหมดของคุณ

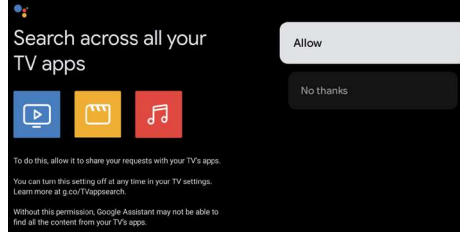

ขั้นตอนที่ 10: เลือกการสมัครสมาชิกของคุณ

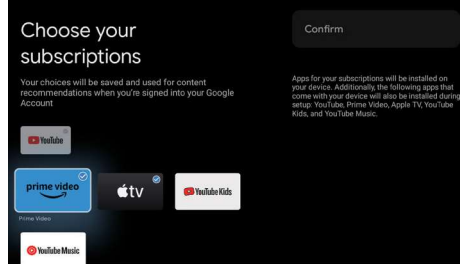

ขั้นตอนที่ 11: สภาพแวดล้อม กด ▲/▼ เพื่อเลือกสภาพแวดล้อมของคุณ จากนั้นกด OK เพื่อเข้าสู่ขั้นตอนต่อไป

โหมดบ้าน: คุณสามารถดูการตั้งค่ามาตรฐานสำหรับโหมดภาพและเสียงได้
โหมดร้านค้า: คุณสามารถเพลิดเพลินกับการตั้งค่าขั้นสูงสำหรับโหมดภาพและเสียง

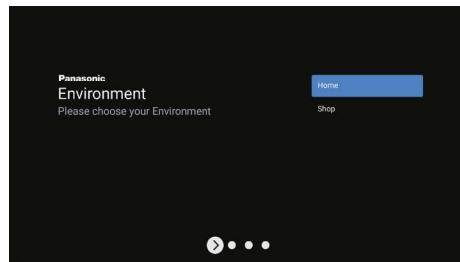

ขั้นตอนที่ 12: ข้อกำหนดและเงื่อนไข ใช้ ▲/▼ เพื่ออ่านข้อกำหนดและเงื่อนไข จากนั้นกด OK เพื่อยืนยันและไปยังขั้นตอนต่อไป

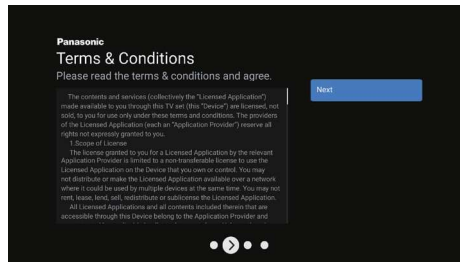

ขั้นตอนที่ 13: การติดตั้งช่อง

ใช้ ▲/▼ เพื่อเลือกโหมดจูนเนอร์: เสาอากาศ, สายเคเบิล;
ประเภท: ดิจิทัล, อนาล็อก และทั้งหมด, จากนั้นกด **OK** เพื่อ
ยืนยันและไปยังขั้นตอนถัดไป

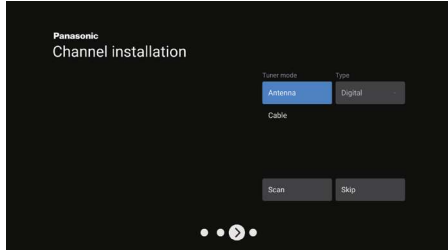

ขั้นตอนที่ 14: กรุณาตรวจสอบการตั้งค่า

เมื่อการตั้งค่าทั้งหมดเสร็จสิ้น อินเทอร์เน็ต [กรุณาตรวจสอบ
การตั้งค่า] จะปรากฏขึ้นบนหน้าจอ และกด **OK** เพื่อสิ้นสุด
การตั้งค่าเริ่มต้น คุณยังสามารถย้อนกลับไปที่ขั้นตอนเดิมและ
ทำการเปลี่ยนแปลงโดยใช้ปุ่ม ←

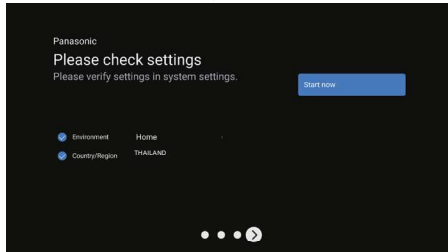

ขั้นตอนที่ 15: การติดตั้งแอปของคุณ

หมายเหตุ: โปรดทราบว่าการดำเนินการนี้จะใช้เวลา
สักครู่

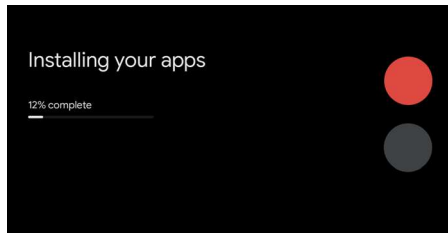

ขั้นตอนที่ 16: ประสบการณ์ Google TV ของคุณพร้อมแล้ว

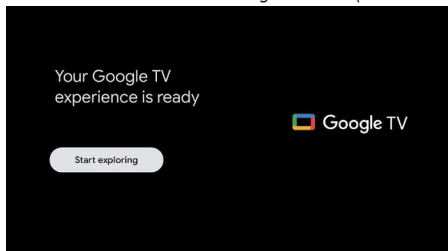

ขณะนี้ตั้งค่าเสร็จแล้ว ทวีของคุณพร้อมใช้เพื่อการรับชมแล้ว

หมายเหตุ

- หากการรับสัญญาณล้มเหลว ให้ตรวจสอบการเชื่อมต่อสายนำสัญญาณจากนั้นทำตามคำแนะนำบนหน้าจอ

การใช้งานเครื่องทีวี

การใช้งานรีโมทคอนโทรล

ฟังก์ชันการควบคุมระยะไกล

ฟังก์ชันส่วนใหญ่สำหรับทีวีของคุณมีอยู่ในเมนูที่ปรากฏบนหน้าจอ คุณสามารถใช้รีโมทคอนโทรลที่ให้มาพร้อมกับชุดทีวีของคุณเพื่อเลื่อนดูเมนูต่าง ๆ และกำหนดการตั้งค่าทั่วไปได้ทั้งหมด

การใช้งานเครื่องทีวี

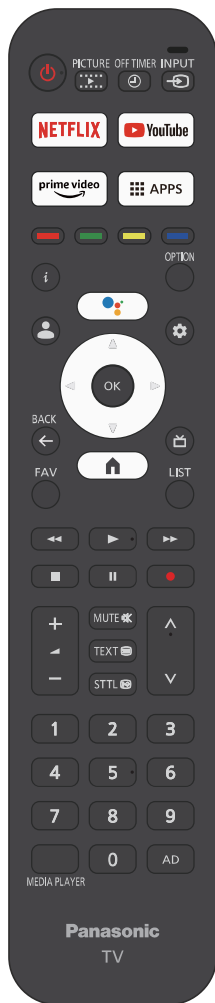

- POWER** (ปุ่มเปิด/ปิด) เปิดหรือปิดทีวี
- PICTURE** เพื่อเข้าสู่โหมดรูปภาพ
- OFF TIMER** เพื่อเข้าสู่ตัวตั้งเวลาปิดเครื่อง
- INPUT** เพื่อเข้าสู่อินเทอร์เฟซการเลือกแหล่งสัญญาณ
- NETFLIX** ไปที่หน้าแรกของ NETFLIX
- YouTube** ไปที่หน้าแรกของ YouTube
- prime video** ไปที่หน้าแรกของ prime video
- APPS** เพื่อเลือกแอป
- ปุ่มสี** ใช้งานไตเติลหลายโดยเป็นไปตามคู่มือการใช้งานที่แสดงบนหน้าจอแสดงข้อมูล
- i** แสดงเมนูตัวเลือกของฟังก์ชันที่เลือก (ไมโครโฟน)
- OPTION** (ใช้ได้เฉพาะเมื่อการเชื่อมต่อเครือข่ายเป็นปกติเท่านั้น) กดเพื่อไปที่ บัญชีและการลงชื่อเข้าใช้ Google TV (เมื่อตั้งค่าทีวีพื้นฐาน ปุ่มนี้จะไม่มีผล) กดเพื่อเปิดเมนูการตั้งค่า
- OK** ยืนยันการเลือกของคุณ
- ←/→** (ปุ่มทิศทางขึ้น ลง ซ้าย และขวา) ไฮไลท์รายการต่าง ๆ ในระบบเมนู และปรับส่วนควบคุมเมนู
- ▲/▼** ออกจากเมนูและกลับไปเมนูก่อนหน้า
- BACK** กดเพื่อแสดงคู่มือโปรแกรมแบบอิเล็กทรอนิกส์
- 🏠** ไปที่หน้าแรกของ smart TV
- FAV** เพื่อเข้าสู่รายการโปรด
- LIST** เพื่อเข้าสู่รายการช่อง
- ⏪** เพื่อถอยกลับอย่างรวดเร็ว
- ▶** เพื่อเล่น
- ▶▶** เพื่อกรอไปข้างหน้าอย่างรวดเร็ว
- เพื่อจบโปรแกรมที่กำลังใช้อยู่
- ⏸** เพื่อหยุดชั่วคราว
- เริ่มการบันทึก
- + -** เพิ่มหรือลดระดับเสียง
- MUTE** เพื่อปิดเสียงและเปิดเสียง
- TEXT** เพื่อแสดงข้อความ
- STTL** เพื่อแสดงคำบรรยาย

- ▲ เลื่อนช่องขึ้น/ลง
- 0-9 เลือกหมายเลขคีย์ดิจิทัล
- MEDIA PLAYER เพื่อเข้าสู่มีเดียเพลเยอร์
- AD คำอธิบายเสียง

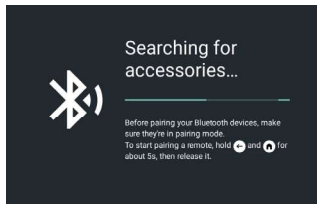
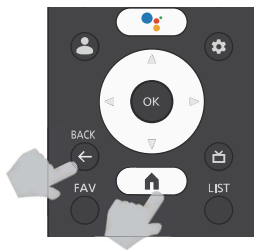

วิธีจับคูรีโมทคอนโทรลกับทีวี

นี่คือรีโมทคอนโทรลบลูทูธ และก่อนใช้งาน โปรดจับคูกับทีวีก่อน เมื่อเปิดทีวีเป็นครั้งแรก ขั้นตอนการจับคู่สำหรับรีโมทของคุณจะได้รับการดำเนินการระหว่างการตั้งค่าเริ่มต้น รีโมทคอนโทรลของคุณควรถูกจับคูกับทีวีโดยอัตโนมัติ ณ จุดนี้ คุณสามารถเพิ่ม วอยซ์รีโมท ด้วย Google ลงในทีวีของคุณ หรือคุณอาจต้องเปลี่ยนใหม่หากรีโมทเก่าของคุณเสีย อุปกรณ์บลูทูธอื่น ๆ เช่น ลำโพง เกมคอนโทรลเลอร์ สามารถเชื่อมต่อผ่านบลูทูธได้เช่นกัน ขั้นตอนต่อไปนี้จะใช้สำหรับการอ้างอิงของคุณ:

ขั้นตอนที่ 1: กดปุ่ม เพื่อเข้าสู่หน้าแรก

ขั้นตอนที่ 2: กด / / / เพื่อเลือก และเข้าสู่เมนู

นอกจากนี้คุณยังสามารถเลือกปุ่ม บนรีโมทคอนโทรลได้โดยตรง

ขั้นตอนที่ 3: กด / / / เพื่อเลือก รีโมทและอุปกรณ์เสริม และกด OK เพื่อเข้า

ขั้นตอนที่ 4: กด / / / เพื่อเลือก จับคู่อุปกรณ์เสริม แล้วกด OK เพื่อเข้า
หมายเหตุ: ภายใต้เมนูนี้ คุณสามารถเลือกเปิดหรือปิดบลูทูธ เพิ่มรีโมทและอุปกรณ์เสริมใหม่ หรือตั้งค่ารีโมทคอนโทรลหรืออุปกรณ์เสริมที่เชื่อมต่อกับทีวีของคุณอยู่แล้ว

ทำตามคำแนะนำบนหน้าจอเพื่อจับคู่ (กด และ ค้างไว้ 5 วินาทีบนรีโมท "ใหม่" เมื่อค้นพบแล้ว รีโมทจะปรากฏในรายการ จากนั้นกด OK บนรีโมท "เก่า" เพื่อยืนยันการเพิ่มรีโมทใหม่นี้)

หมายเหตุ: หากคุณประสบปัญหาในการจับคูรีโมทกับทีวี คุณอาจปิดอุปกรณ์ไร้สายอื่น ๆ แล้วลองใหม่อีกครั้ง

หากคุณต้องการเลิกจับคูรีโมทบลูทูธ ให้ทำตามขั้นตอนเหล่านี้:

ขั้นตอนที่ 1: กดปุ่ม เพื่อเข้าสู่หน้าแรก

ขั้นตอนที่ 2: กด / / / เพื่อเลือก และเข้าสู่เมนู

นอกจากนี้คุณยังสามารถเลือกปุ่ม บนรีโมทคอนโทรลได้โดยตรง

ขั้นตอนที่ 3: กด / / / เพื่อเลือกรีโมทหรืออุปกรณ์เสริมที่ต้องการนำออก แล้วกด OK เพื่อเข้า

ขั้นตอนที่ 4: กด / เพื่อเลือก สิม แล้วเลือก ไข

การใช้งานเครื่องทีวี

การใช้งานควบคุมทีวี

รุ่น 43/50/55/65/75 นิ้ว

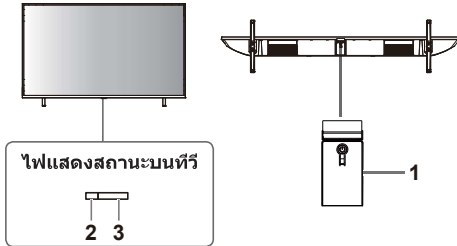

1 เปิดเครื่อง/ปิดเครื่อง

- เมื่อทีวีปิดอยู่ กดปุ่มนี้สั้น ๆ เพื่อเปิดเครื่อง
- เมื่อทีวีเปิดอยู่ กดปุ่มนี้สั้น ๆ ปุ่มเสมีอนจะปรากฏดังรูปด้านล่าง



- เมื่อปุ่มเสมีอนปรากฏขึ้น ให้กดปุ่มสั้น ๆ เพื่อสลับฟังก์ชันของปุ่ม
- เมื่อปุ่มเสมีอนปรากฏขึ้น ให้กดปุ่มนานเพียงพอ (นานกว่า 1 วินาที) เพื่อใช้ฟังก์ชันดังต่อไปนี้

- เปิด/ปิดเครื่อง
ในการปิดเครื่องอย่างสมบูรณ์ คุณต้องดึงตัวเสียบออกจากเต้ารับ
- ช่องถัดไป
- ช่องก่อนหน้า
- เพิ่มระดับเสียง
- ลดระดับเสียง
- แห้งสัญญาณอินพุต
กด ตัวเลือกแหล่งสัญญาณอินพุตของจอแสดงผลค้างไว้ ปลดปล่อยปุ่มเมื่อเคอร์เซอร์กระโดดไปยังแหล่งสัญญาณที่ต้องการเปลี่ยน

2 ไฟ LED

- แดง: สะแตนด์บาย
- เขียว: เปิด

3 ตัวรับสัญญาณรีโมทคอนโทรล

การใช้งานทั่วไป

การใช้โฮมเพลจ

หมายเหตุ: คู่มือนี้มีไว้สำหรับการใช้งานทั่วไป ตัวเลขและภาพประกอบต่าง ๆ ในคู่มือการใช้งานนี้มีวัตถุประสงค์เพื่อการอ้างอิงเท่านั้น และอาจแตกต่างจากรูปลักษณะที่แท้จริงของผลิตภัณฑ์ และสำหรับบางรุ่น จะไม่มีตัวเลือกบางอย่างให้เลือก

คุณสามารถเลือกคุณสมบัติทั้งหมดได้จากหน้าแรก (ก่อนอื่น ตรวจสอบให้แน่ใจว่าคุณเชื่อมต่อเข้าใช้บัญชี Google ของคุณแล้ว)

กด **🏠** เพื่อแสดงหน้าแรก

กด **▲/▼/◀/▶** เพื่อเลือกไอคอนจากรายการหน้าจอล

กด **OK** เพื่อเข้าสู่แต่ละตัวเลือก

กด **←** หรือ **🏠** เพื่อออกจากแอป

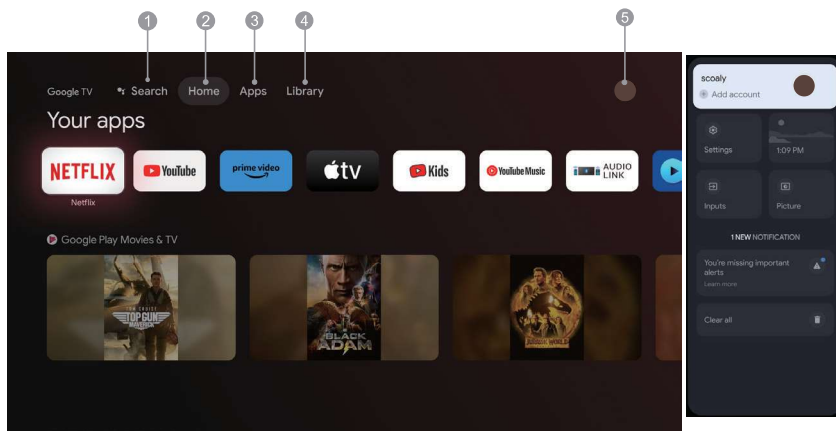

- 1. ค้นหา:** กดปุ่มแอชชีสแทนต์ค้างไว้แล้วพูด ค้นหารายการภาพยนตร์ แอป และอื่นๆ
- 2. โฮม:** เลือกไอคอนจากรายการหน้าจอล
- 3. แอป:** แสดงรายการแอปพลิเคชันโปรด หรือเข้าสู่ศูนย์แอปพลิเคชัน
- 4. ไลברารี:** ไลברารีของคุณว่างเปล่า ค้นหารายการซื้อ รายการเช่า และเนื้อหาอวอซซิสต์ ผ่านทางทีวี มือถือ และเว็บได้ฟรี
- 5. ●:** คุณสามารถเลือกการตั้งค่า อินพุต รูปภาพ และการแจ้งเตือนได้

หมายเหตุ:

- ฟังก์ชันและเนื้อหาของ "หน้าแรก" อาจแตกต่างกันไปตามประเทศหรือรุ่นต่าง ๆ
- ก่อนใช้ฟังก์ชันเครือข่ายในหน้าแรก เช่น แอปพลิเคชันเครือข่าย และอื่น ๆ โปรดเชื่อมต่อทีวีเข้ากับเครือข่ายก่อน
- สิทธิ์ไอคอนเป็นของผู้ให้บริการแอปพลิเคชัน

หมายเหตุ: ภาพที่แสดงเป็นเพียงภาพประกอบและมีไว้สำหรับการอ้างอิงเท่านั้น

การใช้ฟังก์ชันรายการ

การใช้เมนูการเข้าถึงแบบรวดเร็ว

หมายเหตุ: ฟังก์ชันบางอย่างอาจไม่พร้อมใช้งานสำหรับแหล่งสัญญาณบางประเภท และสำหรับบางรุ่น จะไม่มีตัวเลือกบางอย่างให้เลือก

ส่วนนี้จะสำรวจเมนูและการตั้งค่าทีวีของคุณ แต่ละเมนูจะมีโครงร่างและรายละเอียดที่จะช่วยให้คุณได้รับประโยชน์สูงสุดจากทีวีของคุณ ในการเข้าถึงระบบเมนู ให้ทำตามขั้นตอนดังนี้:

1. ในโหมดทีวี ให้กด **OK** บนรีโมทคอนโทรลเพื่อแสดงรายการการเข้าถึงแบบรวดเร็ว
2. กด **▲/▼** เพื่อเลือกรายการที่ต้องการ จากนั้นกด **OK** เพื่อเปิดเมนูย่อยที่เกี่ยวข้อง
3. ในเมนูย่อย ใช้ปุ่ม **◀/▶** และ **OK** เพื่อทำการปรับเปลี่ยน หรือใช้ **▲/▼** เพื่อเลือกรายการ แล้วใช้ **OK** เพื่อเข้าและดำเนินการตามการแสดงผลบนหน้าจอหรือคำแนะนำ
4. กดปุ่ม **←** เพื่อย้อนกลับไปยังเมนูก่อนหน้า

เมนู

หมายเหตุ: เมนูที่ปรากฏอาจแตกต่างกันไปโดยขึ้นอยู่กับแหล่งสัญญาณ โปรดอ้างอิงตามสถานการณ์จริง

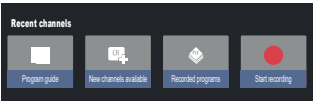

การแนะนำโปรแกรม: ไปที่อินเทอร์เฟซ EPG ภายใต้แหล่งสัญญาณDTV เท่านั้น

ช่องใหม่ที่มีอยู่: เพิ่มช่อง, เดเบิล/เส้าอากาศ/ATV

โปรแกรมที่บันทึกไว้: ดูวิดีโอที่บันทึกหรือเนื้อหาที่บันทึก ซึ่งได้รับการตั้งค่าไว้ ฯลฯ

เริ่มการบันทึก: กดเพื่อเริ่มการบันทึก

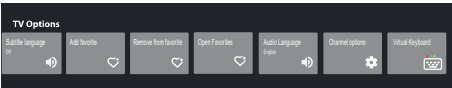

ภาษาของคำบรรยาย: เลือกภาษาคำบรรยาย

เพิ่มรายการโปรด: เพิ่มเป็นรายการโปรด

ลบออกจากรายการโปรด: ลบรายการออกจากรายการโปรดของคุณ

เปิดรายการโปรด: เปิดรายการโปรดของคุณ

ภาษาของเสียง: เลือกภาษาของเสียง

ตัวเลือกช่อง: ตั้งค่าตัวเลือกฟังก์ชันของช่อง เลือกเพื่อซ่อนช่อง การควบคุมโดยผู้ปกครอง ภาษาของเสียง การกำหนดค่าใหม่ซีฟีด เลือกอุปกรณ์จัดเก็บข้อมูลการบันทึกสภาพสัญญาณ ใบอนุญาตโอเพนซอร์ส และเวอร์ชัน

แป้นพิมพ์เสมือนจริง: เปิดแป้นพิมพ์เสมือนจริง กดปุ่ม **BACK** เพื่อปิด

อินพุต

กด **☰** แล้วกด **▲/▼** เพื่อเลือกแหล่งสัญญาณที่คุณต้องการ จากนั้นกด **OK** เพื่อยืนยัน



หมายเหตุ: แหล่งสัญญาณที่มีอยู่อาจแตกต่างกันไปตามรุ่น

การใช้การตั้งค่าระบบ

เมนูการตั้งค่าช่วยให้คุณกำหนดค่าทีวีได้ตามต้องการ
หมายเหตุ: ฟังก์ชันบางอย่างอาจไม่พร้อมใช้งานสำหรับแหล่งสัญญาณบางประเภท และสำหรับบางรุ่น จะไม่มีตัวเลือกบางอย่างให้เลือก

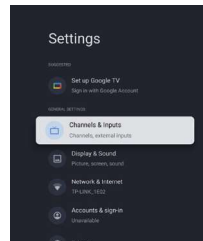

แต่ละเมนูจะมีโครงร่างและรายละเอียดที่จะช่วยให้คุณได้รับประโยชน์สูงสุดจากทีวีของคุณ ในการเข้าถึงระบบเมนู ให้ทำตามขั้นตอนดังนี้:

1. กด **▲/▼** เพื่อเลือกรายการที่ต้องการ จากนั้นกด **OK** เพื่อเปิดเมนูย่อยที่เกี่ยวข้อง
2. ในเมนูย่อย ใช้ปุ่ม **▲/▼** และปุ่ม **OK** เพื่อทำการปรับแต่ง หรือใช้ **▲/▼** เพื่อเลือกรายการ แล้วใช้ **OK** เพื่อเข้าและใช้งานตามที่แสดงบนหน้าจอหรือคำแนะนำ
3. กด **←** เพื่อกลับไปยังเมนูก่อนหน้า

ตั้งค่า Google TV

ในระหว่างการตั้งค่า หากคุณเลือก "ตั้งค่าทีวีพื้นฐาน" คุณสามารถลงชื่อเข้าใช้บัญชี Google ของคุณได้ที่ การเข้าสามารถทำได้สองวิธี วิธีแรก ในอินเทอร์เฟซโซมให้กด **▲/▼** เพื่อเลือก "ตั้งค่า Google TV" และดำเนินการขั้นตอนถัดไป

หมายเหตุ: ภาพที่แสดงเป็นเพียงภาพประกอบและมิได้สำหรับการอ้างอิงเท่านั้น



วิธีที่สอง เลือก "ตั้งค่า Google TV" ในการตั้งค่า

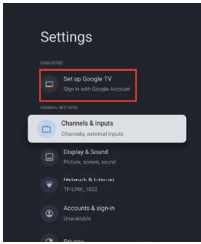

แล้วทำตามคำแนะนำเพื่อเข้าสู่บัญชี Google ของคุณ
เพิ่มบัญชี Google

หากคุณลงทะเบียนใช้บัญชี Google ของคุณแล้ว ให้เลือก
"บัญชีและการลงชื่อเข้าใช้" ในการตั้งค่า

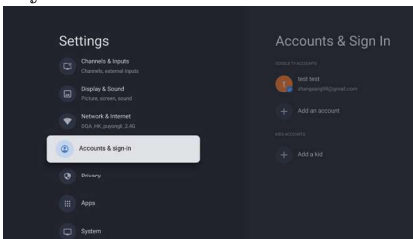

นอกจากนี้คุณยังสามารถเพิ่มบัญชีได้โดยกด ► เพื่อเลือก
ไอคอนวงกลมบนอินเทอร์เน็ตเบราว์เซอร์

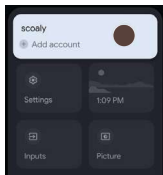

ช่องและอินพุต

หมายเหตุ: ฟังก์ชันนี้ใช้ได้เฉพาะในโหมดทีวีเท่านั้น
 เมนูที่ปรากฏอาจแตกต่างกันไปโดยขึ้นอยู่กับแหล่ง
 สัญญาณ โปรดอ้างอิงตามสถานการณ์จริง

เลือก ATV และป้อน:

- ประเทศและภูมิภาค: แสดงประเทศหรือภูมิภาคของคุณ
- การสแกนช่องอนาล็อกแบบอัตโนมัติ: กด OK เพื่อเริ่มกระบวนการค้นหาอัตโนมัติ อาจใช้เวลาในการค้นหาสองถึงสามนาที
- การสแกนช่องอนาล็อกด้วยตนเอง: กด OK เพื่อเข้าสู่อินเทอร์เน็ตเฟส

กด ▲/▼ เพื่อตั้งโปรแกรม ระบบเสียง หรือรายการระบบลี จากนั้น กด ▲/▼ เพื่อเลือกความถี่ แล้วกด OK เพื่อค้นหาช่อง

- รายการโปรด: ตั้งค่ารายการช่องโปรด
- ตัวจัดการช่อง: ตัวเลือกนี้ช่วยให้คุณจัดระเบียบช่องต่างๆ ได้
- เทลเท็กซ์: กด OK จากนั้นใช้ ▲/▼ เพื่อเลือกเทลเท็กซ์ที่ต้องการ

เลือกเสาอากาศและเข้า:

- ประเทศและภูมิภาค: แสดงประเทศหรือภูมิภาคของคุณ
- สแกนอัตโนมัติ: กด OK เพื่อเริ่มกระบวนการค้นหาอัตโนมัติ อาจใช้เวลาในการค้นหาสองถึงสามนาที ในระหว่างกระบวนการ คุณสามารถกด Back และเลือก YES เพื่อออกได้
- สแกนด้วยตนเอง: เลือกหมายเลขช่องและเริ่มการสแกน
- การตั้งค่าช่องดิจิทัล:

การตั้งค่าคำบรรยาย:

- (1) การตั้งค่าคำบรรยาย: โดแก่ ปิด ขึ้นพื้นฐาน บนพร่องทางการได้ยิน
 - (2) ภาษาหลักที่ต้องการ: กด OK จากนั้นใช้ ▲/▼ เพื่อเลือกภาษาหลักที่ต้องการ
 - (3) ภาษารองที่ต้องการ: กด OK จากนั้นใช้ ▲/▼ เพื่อเลือกภาษารองที่ต้องการ
- การตั้งค่าเทลเท็กซ์: กด OK แล้วใช้ ▲/▼ เพื่อเลือกเทลเท็กซ์ที่ต้องการหรือภาษาของหน้าจอตริง
- การตั้งค่าเสียง:

- (1) คำอธิบายเสียง: โดแก่ ปิดและเปิด
 - (2) ระดับการผสมคำอธิบายเสียง: กด OK จากนั้นใช้ ◀/▶ เพื่อตั้งค่าระดับการผสมคำอธิบายเสียง
 - (3) ประเภทเสียง: คุณสามารถตั้งค่าประเภทเสียงได้
 - (4) ภาษาหลักที่ต้องการ: กด OK จากนั้นใช้ ▲/▼ เพื่อเลือกภาษาหลักที่ต้องการ
 - (5) ภาษารองที่ต้องการ: กด OK จากนั้นใช้ ▲/▼ เพื่อเลือกภาษารองที่ต้องการ
- LCN: เพื่อเลือกเปิดหรือปิด

การอัปเดตบริการอัตโนมัติ: เพื่อเลือกเปิดหรือปิด

- การสแกนอัปเดต: โดแก่ ปิดและเปิด
- EPG: กด OK เพื่อเข้าสู่เมนูคำแนะนำโปรแกรม
- รายการโปรด: ตั้งค่ารายการช่องโปรด
- การวินิจฉัยช่อง:

กด OK/► เพื่อแสดงข้อมูลสัญญาณบางอย่างบนช่องดิจิทัล ปัจจุบัน เช่น ความแรงของสัญญาณ ความถี่ ฯลฯ

- ตัวจัดการช่อง: ตัวเลือกนี้ช่วยให้คุณจัดระเบียบช่องต่างๆ ได้

เลือกสายเคเบิลและเข้า:

- การปรับจูนอัตโนมัติ: กด OK เพื่อเริ่มกระบวนการค้นหาอัตโนมัติ อาจใช้เวลาในการค้นหาสองถึงสามนาที ในระหว่างกระบวนการ คุณสามารถกด Back และเลือก YES เพื่อออกได้
- การปรับจูนด้วยตนเอง: เลือกหมายเลขช่องและเริ่มการสแกน
- LCN: เพื่อเลือกเปิดหรือปิด
- การอัปเดตบริการอัตโนมัติ: เพื่อเลือกเปิดหรือปิด

อินพุท

การตั้งค่า HDMI CEC:

- ส่วนควบคุม CEC: เพื่อเลือกเปิดหรือปิด
- การปิดอุปกรณ์อัตโนมัติ: เพื่อเลือกเปิดหรือปิด
- เปิดทีวีอัตโนมัติ: เพื่อเลือกเปิดหรือปิด
- รายการอุปกรณ์ CEC: เปิดอุปกรณ์และเลือก [เปิดใช้งาน] เพื่อเปิดใช้งานการควบคุมอุปกรณ์ HDMI

รูปแบบสัญญาณ HDMI: เพื่อเลือก HDMI 1.4 หรือ HDMI 2.1

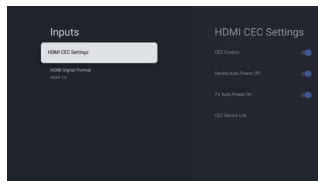

การแสดงผลและเสียง

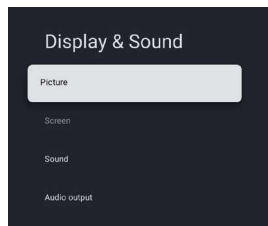

ภาพ: เข้าเพื่อปรับโหมดภาพหรือการตั้งค่าขั้นสูง
โหมดภาพ: เพื่อเลือก ปกติ, ไดนามิก, ผู้สร้างภาพยนตร์, กีฬา, เกม และ กำหนดเอง

ECO: เพื่อเลือกปิด ต่ำ และสูง
แบ็คไลท์: เพื่อเลือกระดับ 0-100

การตั้งค่าขั้นสูง:

- อุณหภูมิสี: เพื่อเลือกมาตรฐาน อุ่น และเย็น
- คอนทราสต์แบบไดนามิก: เพื่อเลือกเปิดหรือปิด
- โหมด HDMI PC/AV: เพื่อเลือก วีดีโอ, พีซี และ อัตโนมัติ
- โอเวอร์สแกน: เพื่อเลือกเปิดหรือปิด
- การลดสัญญาณรบกวน: เพื่อเลือก ปิด, ต่ำ, กลาง, สูงและอัตโนมัติ

รีเซ็ตภาพ: เพื่อรีเซ็ตภาพ

เทคโนโลยีการประมาณการภาพเคลื่อนไหวและการขดเขยภาพเคลื่อนไหว (MEMC): เพื่อเลือก ปิด, ต่ำ, กลาง, สูง
แกมมา: เพื่อเลือก 2.2 หรือ 2.4

หน้าจอ: เลือกตัวเลือกนี้เพื่อปรับขนาดรูปภาพ

เสียง: เลือกตัวเลือกนี้เพื่อตั้งค่าการปรับเสียง
โหมดเสียง: เพื่อเลือกโหมด มาตรฐาน, เสียงพูด, เพลง, สนามกีฬา และผู้ใช้

การประมวลผลสัญญาณเสียงดอลบี้: เพื่อเลือกเปิดหรือปิด
โหมดเซอร์ราวด์: เพื่อเลือก เพียงซาวด์ หรือ เซอร์ราวด์

โหมดกลางคืน: เพื่อเลือกเปิดหรือปิด
เสียงเท่านั้น: เลือกแล้ว หน้าจอทีวีจะปิดใน 10 วินาที

- การตั้งค่าขั้นสูง:
1. เครื่องมือเพิ่มประสิทธิภาพการสนทนา
 2. เครื่องมือเพิ่มประสิทธิภาพการสนทนา ระดับ 1-7
 3. สมดุล
 4. การรีเซ็ตเสียง

เสียงออก: เลือกตัวเลือกนี้เพื่อตั้งค่าการปรับเสียง
อุปกรณ์เอาต์พุต: เพื่อเลือก ลำโพงทีวี, SPDIF/ออปติคัล และ HDMI-ARC

ดิจิทัลเอาต์พุต: เพื่อเลือก PCM, บายพาส และอัตโนมัติ
ความล่าช้าของเสียงดิจิทัล (ms): เพื่อเลือกระดับ 0 - 1000

ระดับเสียงดิจิทัล: เพื่อเลือกระดับ 0-100

eARC: เพื่อเลือก ปิดหรืออัตโนมัติ

เครือข่ายและอินเทอร์เน็ต

เลือก Wi-Fi หรืออีเทอร์เน็ต เพื่อเชื่อมต่อจอภาพกับสภาพแวดล้อมเครือข่ายและปรับการตั้งค่าเครือข่าย

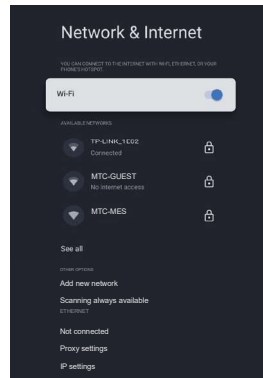

1. กด ▲/▼ เพื่อเลือกรายการที่ต้องการ
2. กด OK เพื่อเปิดเมนูย่อยที่เกี่ยวข้อง
3. หลังจากปรับแต่งเสร็จแล้ว ให้กด OK เพื่อบันทึกและกด BACK เพื่อกลับสู่เมนูก่อนหน้า

ความเป็นส่วนตัว

ดูหรือรับการตั้งค่าความเป็นส่วนตัวสำหรับอุปกรณ์ บัญชี และแอปพลิเคชัน

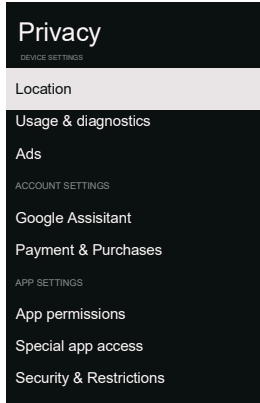

1. กด ▲/▼ เพื่อเลือกรายการที่ต้องการ
2. กด **OK** เพื่อเปิดเมนูย่อยที่เกี่ยวข้อง
3. หลังจากปรับแต่งเสร็จแล้ว ให้กด **OK** เพื่อบันทึกและกด **BACK** เพื่อกลับสู่เมนูก่อนหน้า

แอป

ดูหรือรับการตั้งค่าเฉพาะแอปพลิเคชัน

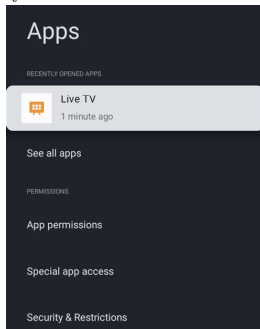

1. กด ▲/▼ เพื่อเลือกรายการที่ต้องการ
2. กด **OK** เพื่อเปิดเมนูย่อยที่เกี่ยวข้อง
3. หลังจากปรับแต่งเสร็จแล้ว ให้กด **OK** เพื่อบันทึกและกด **BACK** เพื่อกลับสู่เมนูก่อนหน้า

ระบบ

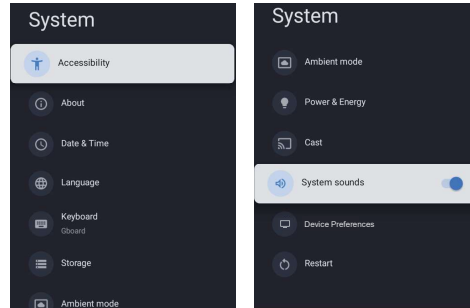

ในเมนูนี้ คุณสามารถอ่านข้อมูลและการตั้งค่าของทีวี

การเข้าถึง: เพื่อเลือกคำอธิบายภาพ ข้อความคอนทราสต์สูง ข้อความเป็นคำพูด ทางลัดสำหรับการเข้าถึง ทอส์คแม็ค การเข้าถึงด้วยสวิตช์ และตัวจัดการบริการทีวี

เกี่ยวกับ: คุณสามารถอัปเดตระบบ ดูหรือเปลี่ยนชื่ออุปกรณ์ รีเซ็ตและอ่านข้อมูลของทีวี

- การอัปเดตระบบ: อัปเดตระบบทีวี
- ชื่ออุปกรณ์: คุณสามารถเปลี่ยนชื่อทีวีได้
- รีเซ็ต: รีเซ็ต Google หลังจากกรีเซ็ต บัญชี Google ของคุณและแอปที่คุณติดตั้งจะถูกล้าง

วันที่และเวลา: เพื่อเลือกวันที่และเวลาแบบอัตโนมัติ ตั้งวันที่ ตั้งเวลา ตั้งโซนเวลา และใช้รูปแบบ 24 ชั่วโมง

หมายเหตุ: การตั้งวันที่และเวลา จะสามารถใช้งานได้เมื่อวันที่และเวลาแบบอัตโนมัติถูกตั้งค่าเป็นปิด

ภาษา: เพื่อเลือกภาษาของเมนูตามที่คุณต้องการ

แป้นพิมพ์: เพื่อเลือกแป้นพิมพ์ปัจจุบัน การตั้งค่า Gboard และจัดการแป้นพิมพ์

พื้นที่จัดเก็บ: แสดงพื้นที่จัดเก็บข้อมูลภายในที่ใช้ร่วมกัน นอกจากนี้ หากมีอุปกรณ์ภายนอก คุณยังสามารถแสดงพื้นที่จัดเก็บข้อมูลภายนอกได้

โหมดแวดล้อม: การตั้งค่าสกรีนเซฟเวอร์ คุณสามารถเลือกภาพ, เวลาสลัมภาพ, การแสดงสภาพอากาศและวันที่ เป็นต้น

กำลังไฟฟ้าและพลังงาน: เพื่อเลือกลักษณะการใช้กำลังไฟฟ้า โปรแกรมรักษาหน้าจอ และ โปรแกรมประหยัดพลังงาน

แคสต์: เพื่อเลือก เสมอ, ขณะแคสต์ หรือไม่ใช่

เสียงของระบบ: เพื่อเลือกเปิดหรือปิด

การตั้งค่าอุปกรณ์:

เพื่อเลือก ตัวตั้งเวลาสลัม, สแตนด์บายทีวีที่ไม่ได้ใช้งาน, ตัวตั้งเวลาการออกจากการตั้งค่า, การตั้งค่า, สภาพแวดล้อม, การอัปเดตเฟิร์มแวร์ RCU, เวอร์ชันซอฟต์แวร์ และ Id ผู้ใช้

รีสตาร์ท: รีสตาร์ททีวีของคุณ



ความช่วยเหลือและข้อเสนอแนะ

ให้ข้อเสนอแนะแก่ Google หรือใช้หน้าจอลค้นหาเว็บเพื่อเข้าถึง ศูนย์คำอธิบายของ Google

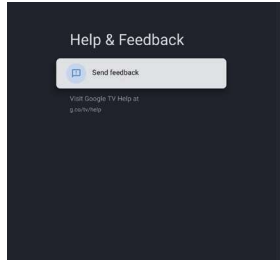

การใช้ฟังก์ชัน รายการ



การใช้มีเดียเพลเยอร์

มีเดียเพลเยอร์ช่วยให้คุณเพลิดเพลินกับภาพถ่าย เพลง หรือวิดีโอที่บันทึกไว้บนหน่วยความจำแฟลช USB

- ภาพอาจแสดงขึ้นบนทีวีโดยไม่ต้อง ขึ้นอยู่กับกล้องดิจิทัลที่ใช้
- การแสดงภาพอาจใช้เวลาสักครู่หากมีไฟล์และโฟลเดอร์จำนวนมากในหน่วยความจำแฟลช USB
- ไฟล์ที่เสื่อมสภาพบางส่วนอาจแสดงด้วยความละเอียดต่ำลง
- ชื่อโฟลเดอร์และไฟล์อาจแตกต่างกัน ขึ้นอยู่กับกล้องดิจิทัลที่ใช้

การเสียบ/ถอดหน่วยความจำแฟลช USB

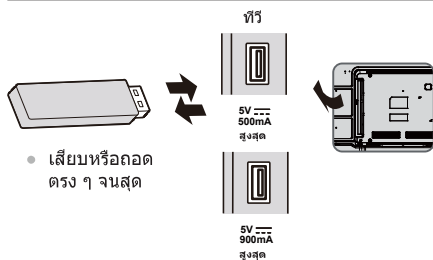

การเริ่มใช้มีเดียเพลเยอร์

1 เสียบหน่วยความจำแฟลช USB

2 ในอินเทอร์เฟซโฮม ให้กด ▲/▼◀/▶ เพื่อเลือก แอปพลิเคชันมีเดียเพลเยอร์ หรือกดปุ่ม MEDIA PLAYER บนรีโมทคอนโทรลโดยตรง

3 เลือกโหมด

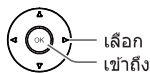

[เอกสาร]: แสดงภาพขนาดย่อของเอกสารทั้งหมดในหน่วยความจำแฟลช USB

[วิดีโอ]: แสดงตัวอย่างชื่อเรื่องวิดีโอในหน่วยความจำแฟลช USB

[รูปภาพ]: แสดงภาพตัวอย่างของรูปภาพทั้งหมดในหน่วยความจำแฟลช USB

[เพลง]: แสดงตัวอย่างโฟลเดอร์เพลงในหน่วยความจำแฟลช USB

[ดิสก์]: แสดงภาพขนาดย่อของเอกสารทั้งหมดในหน่วยความจำแฟลช USB

[เนื้อหาที่แสดง]

ทำตามคู่มือการใช้งานเพื่อใช้งานที่พร้อมใช้

เมื่อเคอร์เซอร์อยู่บนไอคอน เคอร์เซอร์จะแสดงข้อมูลของเนื้อหาที่ไฮไลต์

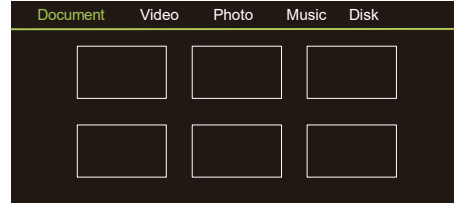

เอกสาร:

1. เลือกไอคอนเอกสาร
2. กดปุ่มทิศทางขึ้น ลง ซ้าย หรือขวา เพื่อเลือกไฟล์ที่คุณต้องการ แล้วจึงกดที่ OK เพื่อเล่น
3. ใช้ปุ่ม OK เพื่อดูตัวเลือกเพิ่มเติม: ZOOM+, ZOOM-
4. กดปุ่ม BACK บนรีโมทเพื่อหยุดเล่น

วิดีโอ:

1. เลือกไอคอน วิดีโอ จากนั้นกดปุ่ม OK เพื่อดูไฟล์ภาพยนตร์
2. กดปุ่มทิศทางขึ้น ลง ซ้าย หรือขวา เพื่อเลือกไฟล์ที่คุณต้องการ แล้วจึงกดที่ OK เพื่อเล่น
3. ในขณะที่เล่นวิดีโอ กดปุ่ม OK บนรีโมทเพื่อแสดงเมนูควบคุมการเล่น สำหรับเมนูควบคุมการเล่น ให้กดปุ่ม OK บนรีโมทเพื่อเล่นและหยุดการเล่นไฟล์วิดีโอชั่วคราว กดปุ่มซ้ายของรีโมทเพื่อกรอกลับหลัง กดปุ่มขวาของรีโมทเพื่อกรอไปข้างหน้า
4. ใช้ปุ่ม OPTION เพื่อดูตัวเลือกเพิ่มเติม: มาตราส่วนรูปภาพ โหมดวนรอบ คำบรรยาย รหัสคำบรรยาย แทรกเสียง ข้อมูลและรายการวิดีโอ
5. กดปุ่ม BACK บนรีโมทเพื่อหยุดเล่น และกดปุ่ม BACK เพื่อออก

รูปภาพ:

1. เลือกไอคอน รูปภาพ จากนั้นกดปุ่ม OK เพื่อดูรูปภาพ
2. กดปุ่มทิศทางขึ้น ลง ซ้าย หรือขวา เพื่อเลือกไฟล์ภาพที่คุณต้องการ แล้วจึงกดที่ OK เพื่อแสดงภาพ
3. ขณะแสดงภาพ ให้กด OK เพื่อแสดงคอนโซลการเล่นสำหรับ ก่อนหน้า และ ถัดไป ให้ใช้ปุ่มรีโมทซ้ายและขวา
4. ใช้ปุ่ม OK เพื่อดูตัวเลือกเพิ่มเติม: หมุนซ้าย, หมุนขวา, ZOOM+, ZOOM-, เล่นด้วยตนเอง/เล่นอัตโนมัติ, ข้อมูล, โหมดการเล่น, ช่วงเวลาเล่น, BGM: on หรือ off

เพลง:

1. เลือกไอคอน เพลง จากนั้นกดปุ่ม OK เพื่อฟังเพลง
2. กดปุ่มทิศทางขึ้น ลง ซ้าย หรือขวา เพื่อเลือกไฟล์ที่คุณต้องการ แล้วจึงกดที่ OK เพื่อเล่น
3. คอนโซลการเล่นประกอบด้วย ก่อนหน้า, เล่น/หยุดชั่วคราว, กรอกลับหลัง/กรอไปข้างหน้า, ถัดไป และเล่นซ้ำ กดปุ่ม OPTION เพื่อดู เพลย์ลิสต์
4. กดปุ่ม BACK บนรีโมทเพื่อหยุดเล่น

ดิสก์:

1. เลือกไอคอน ดิสก์ จากนั้นกดปุ่ม OK เพื่อเลือกโฟลเดอร์
2. กดปุ่มทิศทางขึ้น ลง ซ้าย หรือขวา เพื่อเลือกไฟล์ที่คุณต้องการ แล้วจึงกดที่ OK เพื่อเล่น
3. กดปุ่ม BACK บนรีโมทเพื่อหยุดเล่น

ข้อมูลเพิ่มเติม

ฟังก์ชันสถานะแบตเตอรี่อัตโนมัติ

ทีวีนี้จะเข้าสู่โหมดสถานะแบตเตอรี่อัตโนมัติด้วยเงื่อนไขดังต่อไปนี้:

- ไม่มีการรับสัญญาณเป็นเวลา 15 นาที
- [ตัวตั้งเวลาปิดเครื่อง] ถูกเปิดใช้งานในเมนู [ระบบ] (หน้า 19)

สัญญาณเข้าที่สามารถแสดง

ชื่อสัญญาณ	HDMI
525 (480)/60i, 60p	○
625 (576)/50i, 50p	○
750 (720)/60p, 50p	○
1,125 (1,080)/60i, 50i	○
1,125 (1,080)/60p, 50p, 24p	○
2,250 (2,160)/60p, 50p, 24p	○

- ทำเครื่องหมาย: สัญญาณเข้าที่ใช้ได้
- สัญญาณอื่นนอกเหนือจากด้านบนอาจแสดงได้ไม่ถูกต้อง
- สัญญาณด้านบนถูกจัดรูปแบบใหม่เพื่อให้เหมาะกับการชมบนหน้าจอของคุณมากที่สุด

การเชื่อมต่อ HDMI

ทีวีเครื่องนี้ใช้เทคโนโลยี HDMI™ HDMI (high-definition multimedia interface) เป็นระบบเชื่อมต่ออุปกรณ์ AV ดิจิตอลระบบแรกของโลกที่สอดคล้องกับมาตรฐานการไม่มีข้อผิดพลาด

ระบบ HDMI ช่วยให้ท่านเพลิดเพลินกับภาพดิจิตอลความคมชัดสูงและเสียงคุณภาพสูงได้โดยเชื่อมต่อทีวีและอุปกรณ์ต่าง ๆ

คุณสมบัติ HDMI ที่ใช้งานได้

- สัญญาณเสียงเข้า:
2ch ลิเนียร์ PCM (ส่งตัวอย่างความถี่ - 48 kHz, 44.1 kHz, 32 kHz)
- สัญญาณวิดีโอเข้า:
➔ "สัญญาณเข้าที่สามารถแสดงผลได้" (หน้า . 22)
จับคู่การตั้งค่าเอาท์พุทของอุปกรณ์ดิจิตอล

หน่วยความจำแฟลช USB

เพื่อใช้เล่นบนมีเดียเพลเยอร์

รูปแบบ: FAT32

สอดคล้อง:

ฟอร์ต USB2.0: รองรับมาตรฐาน USB1.1 หรือ USB2.0 เท่านั้น

ฟอร์ต USB3.0: รองรับมาตรฐาน USB1.1 หรือ USB2.0 หรือ USB3.0 เท่านั้น

ความจุ USB สูงสุดที่รองรับคือ 1TB

หมายเหตุ

- ข้อมูลที่แก้ไขด้วยที่ชี้อาจแสดงไม่ได้
- อย่าถอดอุปกรณ์ในขณะที่ทีวีกำลังเข้าถึงข้อมูล มิฉะนั้นอาจทำให้อุปกรณ์หรือทีวีเสียหายได้
- อย่าสัมผัสชิ้นที่สายสัญญาณของอุปกรณ์
- เสียบอุปกรณ์ในทิศทางที่ถูกต้อง มิฉะนั้นอาจทำให้อุปกรณ์หรือทีวีเสียหายได้
- การกวนสัญญาณจากไฟฟ้า ไฟฟ้าสถิต หรือการใช้งานผิดวิธีอาจทำให้อุปกรณ์หรือข้อมูลเสียหายได้ Panasonic ไม่รับผิดชอบการเชื่อมต่อหรือเสียหายของข้อมูลหรืออุปกรณ์ ในขณะที่ใช้งานกับทีวี
- ขอแนะนำให้เชื่อมต่อหน่วยความจำแฟลช USB ไปที่พอร์ต USB ของทีวีโดยตรง
- อุปกรณ์ USB หรือฮาร์ดไดรฟ์ USB บางตัวอาจใช้กับทีวีไม่ได้
- คุณไม่สามารถเชื่อมต่ออุปกรณ์ใด ๆ โดยใช้พอร์ต USB
- ดูข้อมูลเพิ่มเติมเกี่ยวกับอุปกรณ์ USB ได้ที่เว็บไซต์ต่อไปนี้ (ภาษาอังกฤษเท่านั้น)
<http://panasonic.jp/support/global/cs/tv/>
- หากคุณต้องการความช่วยเหลือจากผู้ขาย คุณสามารถฟอร์แมตหน่วยความจำ USB ส่วนขยายได้
โสม > การตั้งค่า > ระบบ > พื้นที่จัดเก็บข้อมูล > ไดรฟ์ USB ของ VendorCo > ลบ และฟอร์แมตเป็นพื้นที่จัดเก็บข้อมูลของอุปกรณ์
หากต้องการกู้คืนฟังก์ชัน USB ให้ทำตามรูปแบบด้านล่างอีกครั้ง
โสม > การตั้งค่า > ระบบ > พื้นที่จัดเก็บข้อมูล > ไดรฟ์ USB ของ VendorCo > ลบ และฟอร์แมตเป็นพื้นที่จัดเก็บข้อมูลแบบถอดได้
* การดำเนินการนี้มีความเสี่ยงที่จะทำให้ USB เสียหาย โปรดดำเนินการด้วยความระมัดระวัง

รูปแบบไฟล์ที่รองรับโดยมีเดียเพลเยอร์

■ ตัวถอดรหัสภาพ

JPEG; PNG; BMP; GIF

■ ตัวถอดรหัสวิดีโอ

MPEG1/2/4; H.264; H.265; AVI; WMV; VP8; M-JPEG

■ ตัวถอดรหัสเสียง

PCM; LPCM; MPEG1/2/4; AAC; WMA; AC3; EAC3; FLAC

■ คำบรรยาย

- ไฟล์วิดีโอและไฟล์คำบรรยายอยู่ในโฟลเดอร์เดียวกัน โดยชื่อไฟล์จะเหมือนกันเพียงแต่นามสกุลไม่เหมือนกัน
- หากมีไฟล์คำบรรยายอยู่ในโฟลเดอร์เดียวกันมากกว่าหนึ่งไฟล์เหล่านี้จะแสดงตามลำดับความสำคัญดังนี้: ".srt", ".sub"

หมายเหตุ

- แม้ว่าจจะตรงตามเงื่อนไขบางไฟล์อาจไม่เปิดขึ้นอยู่กับการเข้ารหัสอย่างไร
- อย่าใช้ตัวอักษรแบบสองไบต์หรือรหัสพิเศษอื่นๆ กับข้อมูล
- อุปกรณ์ที่เชื่อมต่ออาจใช้งานกับทีวีไม่ได้หากไฟล์หรือโฟลเดอร์ถูกเปลี่ยนชื่อ

อ่านก่อนเล่นไฟล์ภาพถ่าย วิดีโอ หรือเพลง

อ่านข้อมูลนี้ก่อนเล่นเนื้อหาสื่อ

ข้อจำกัดในการใช้ไฟล์ภาพถ่าย วิดีโอ และเพลง

ทีวีรองรับอุปกรณ์ USB MSC (คลาสพื้นที่จัดเก็บข้อมูลขนาดใหญ่) เท่านั้น MSC คือการกำหนดคลาสสำหรับอุปกรณ์เก็บข้อมูลขนาดใหญ่ ประเภทของอุปกรณ์ MSC ได้แก่ ฮาร์ดไดรฟ์ภายนอก เครื่องอ่านการ์ดแฟลช และกล้องดิจิทัล (ไม่รองรับฮับ USB) อุปกรณ์ประเภทนี้ต้องเชื่อมต่อโดยตรงกับพอร์ต USB ที่วีโออาจไม่รู้จักอุปกรณ์ USB หรือไม่อ่านไฟล์บนอุปกรณ์หากเชื่อมต่อด้วยสายต่อ USB อย่าตัดการเชื่อมต่ออุปกรณ์ USB ในขณะที่กำลังถ่ายโอนไฟล์

เมื่อเชื่อมต่อฮาร์ดไดรฟ์ภายนอก ให้ใช้พอร์ต USB (HDD) เราขอแนะนำให้คุณใช้ฮาร์ดไดรฟ์ภายนอกกับอะแดปเตอร์จ่ายไฟของตัวเอง

กล้องดิจิทัลและอุปกรณ์เสียงบางอย่างอาจไม่รองรับกับทีวี

ทีวีรองรับระบบไฟล์ FAT

หลังจากจัดเรียงไฟล์ในโหนดมุมมองโฟลเดอร์แล้ว ทีวีสามารถแสดงไฟล์ได้สูงสุด 1,000 ไฟล์ต่อโฟลเดอร์ หากอุปกรณ์ USB มีไฟล์และโฟลเดอร์มากกว่า 8,000 รายการ ไฟล์และโฟลเดอร์บางรายการอาจไม่สามารถเข้าถึงได้

ไฟล์บางไฟล์อาจไม่สามารถเล่นบนทีวีได้ โดยขึ้นอยู่กับวิธีการเข้ารหัส

ไฟล์บางไฟล์อาจไม่รองรับโดยทุกรุ่น

Panasonic ไม่รองรับตัวแปลงรหัส DivX และ DTS

การแก้ไขปัญหา

ก่อนขอรับบริการหรือความช่วยเหลือ โปรดทำตามคำแนะนำขั้นต้นก่อนเพื่อแก้ไขปัญหา หากมีข้อความแสดงข้อผิดพลาดปรากฏขึ้น ทำตามคำแนะนำนั้น หากยังแก้ไขปัญหาไม่ได้โปรดติดต่อตัวแทน Panasonic ใกล้บ้านเพื่อรับความช่วยเหลือ

หน้าจอ

จุดสีแดง, น้ำเงิน, เขียว หรือดำบนหน้าจอ

→ นี่คือลักษณะของแผงคริสตัลเหลว แผงคริสตัลเหลวนี้ผลิตขึ้นด้วยเทคโนโลยีที่มีความแม่นยำสูงมาก ในบางครั้งพิกเซลที่ไม่ทำงานบางจุดอาจปรากฏบนหน้าจอเป็นจุดสีแดง, เขียว, น้ำเงิน หรือดำ ซึ่งไม่ส่งผลกระทบต่อประสิทธิภาพของทีวี และไม่ได้เป็นปัญหาด้านคุณภาพ

ภาพลัม สัญญาณรบกวน

→ ตั้งค่า [การลดสัญญาณรบกวน] ในเมนู [ภาพ] เพื่อกำจัดสัญญาณรบกวน (หน้า 18)
→ ตรวจสอบผลิตภัณฑ์ไฟฟ้าใกล้เคียง (รถยนต์, จักรยานยนต์, หลอดไฟฟลูออเรสเซนต์)

ไม่มีภาพปรากฏบนหน้าจอ

→ ตรวจสอบการตั้งค่าของ [ความเข้ม] หรือ [ความสว่าง] ในเมนู [ภาพ] (หน้า 18)
→ ตรวจสอบว่าทีวีอยู่ในโหมด AV หากทีวีอยู่ในโหมด AV ให้ตรวจสอบว่าโหมดสัญญาณขาเข้าที่เลือกตรงกับขาออกของอุปกรณ์ภายนอก (หน้า 16)

แสดงภาพผิดปกติ

→ ปิดทีวีโดยใช้รีโมทซ์เปิด/ปิดเครื่องหลัก (หน้า 14) จากนั้นจึงเปิดเครื่องอีกครั้ง

ภาพจากอุปกรณ์เชื่อมต่อผ่าน HDMI ผิดปกติ

→ ตรวจสอบสาย HDMI ว่าเชื่อมต่อถูกต้องหรือไม่
→ ปิดทีวีและอุปกรณ์ แล้วเปิดอีกครั้ง
→ ตรวจสอบสัญญาณเข้าจากอุปกรณ์ (หน้า 22).
→ ใช้อุปกรณ์ที่สอดคล้องกับ EIA/CEA-861/861D

เสียง

ไม่มีเสียงออกมา

→ ตรวจสอบการตั้งค่าการปิดเสียง (หน้า 18) และระดับเสียง

ระดับเสียงต่ำหรือผิดเพี้ยน

→ การรับสัญญาณเสียงอาจมีคุณภาพต่ำ

เสียงเบาที่พูดผ่านการเชื่อมต่อ HDMI ผิดปกติ

→ ตั้งค่าเสียงอุปกรณ์ที่เชื่อมต่อเป็น "2ch L.PCM"

ทั่วไป

ทีวีเข้าสู่โหมดสแตนด์บาย

→ ทีวีนี้มีฟังก์ชันสแตนด์บายอัตโนมัติ(หน้า 22).

รีโมทคอนโทรลไม่ทำงานหรือไม่ต่อเนื่อง

→ เปลี่ยนแบตเตอรี่ (p. 5).
→ ชีรีโมทคอนโทรลตรงไปที่ตัวรับสัญญาณรีโมทคอนโทรลของทีวี (ในระยะประมาณ 7 เมตรและทำมุม 30 องศา)
→ วางทีวีให้ห่างจากแสงแดด รวมถึงปิดบังแสงจ้าจากแสงแดดที่กระทบตัวรับสัญญาณรีโมทคอนโทรลของทีวี
ทีวีเกิดความร้อนขึ้นเป็นบางส่วน
→ แม้ว่าอุณหภูมิที่ส่วนต่าง ๆ ที่แผงหน้า บน และหลังสูงขึ้น อุณหภูมิที่สูงขึ้นนี้ไม่ก่อให้เกิดปัญหาใด ๆ ทางด้านประสิทธิภาพหรือคุณภาพ

จอทีวีขยับได้เล็กน้อยเมื่อดับด้วยรีโมท

ได้ยินเสียงสั้นรัว
→ มีความยืดหยุ่นอยู่บ้างบริเวณรอบ ๆ จอเพื่อป้องกันความเสียหาย ซึ่งไม่ใช่การทำงานผิดปกติ

มีข้อความแสดงข้อผิดพลาดว่า กระแสสูงเกิน

→ อุปกรณ์ USB ที่เชื่อมต่ออาจก่อให้เกิดข้อผิดพลาดนี้ ถอดอุปกรณ์และปิดทีวีด้วยรีโมทซ์ เปิด/ปิด แล้วเปิดอีกครั้ง
→ ตรวจสอบว่ามีรีโมทซ์ปลอมอยู่ในพอร์ต USB

การบำรุงรักษา

ขั้นแรก ถอดปลั๊กเสียบออกจากตัวรับ

การบำรุงรักษาตามปกติ

- เช็ดพื้นผิวของแผงจอแสดงผล ตู้และฐานเบา ๆ โดยใช้ผ้านุ่ม
- เช็ดเต้าเสียบด้วยผ้าแห้งเป็นประจำตามช่วงเวลา ความชื้นและฝุ่นผงอาจทำให้เกิดไฟไหม้หรือไฟฟ้าช็อตได้

สำหรับคราบสกปรกที่ขจัดออกได้ยาก

ขั้นแรก เช็ดฝุ่นออกจากพื้นผิว ใช้ผ้านุ่มขมบน้ำสะอาดหรือสารซักฟอกเจือจางที่มีฤทธิ์เป็นกลางให้เบี่ยงหมาด ๆ (สารซักฟอก 1 ส่วนต่อน้ำ 100 ส่วน) จากนั้น บิดผ้าแล้วนำไปเช็ดพื้นผิวให้สะอาด สุดท้าย ให้เช็ดรอยเปียกชื้นออกให้หมด

ข้อควรระวัง

- ห้ามใช้ผ้าแข็ง ๆ หรือขัดถูอย่างรุนแรง เนื่องจากอาจทำให้เกิดรอยขีดข่วนที่พื้นผิวได้
- อย่าให้พื้นผิวของจอทีวีสัมผัสน้ำหรือสารซักฟอก เพราะของเหลวที่เข้าไปในตัวเครื่องอาจทำให้เครื่องเสียหายได้
- อย่าให้พื้นผิวต่าง ๆ โดนยาแกมเบลง ตัวทำละลายยาทันเนอร์ หรือสารระเหยอื่น ๆ เนื่องจากอาจทำให้คุณภาพของพื้นผิว เสื่อมลง หรือเป็นเหตุให้สีลอกได้
- พื้นผิวจอแสดงผลได้ผ่านกรรมวิธีการผลิตชนิดพิเศษ จึงอาจเสียหายได้โดยง่าย ระวังอย่าเคาะหรือขีดข่วนพื้นผิวด้วยเล็บหรือวัตถุแข็งอื่น ๆ
- อย่าให้ตัวเครื่องและแท่นวางสัมผัสกับยางหรือวัสดุ PVC เป็นระยะเวลานาน เพราะอาจทำให้คุณภาพของพื้นผิว เสื่อมลงได้

ข้อมูลจำเพาะ

หมายเลขรุ่น

รุ่น 43 นิ้ว	
TH-43MX630T	TH-43MX650T
รุ่น 50 นิ้ว	
TH-50MX630T	TH-50MX650T
รุ่น 55 นิ้ว	
TH-55MX630T	TH-55MX650T
รุ่น 65 นิ้ว	
TH-65MX650T	
รุ่น 75 นิ้ว	
TH-75MX650T	

แหล่งพลังงาน

AC 220 - 240 V, 50/60 Hz

การใช้พลังงาน

(ที่กีดกำลังไฟตามอัตรา/กำลังไฟสะสมโดยประมาณ)

รุ่น 43 นิ้ว	รุ่น 65 นิ้ว
90 วัตต์/0.5 วัตต์	170 วัตต์/0.5 วัตต์
รุ่น 50 นิ้ว	รุ่น 75 นิ้ว
120 วัตต์/0.5 วัตต์	240 วัตต์/0.5 วัตต์
รุ่น 55 นิ้ว	
140 วัตต์/0.5 วัตต์	

จอแสดงผล

แผงจอภาพ

แผง LCD (LED แบริดไลท์)

ขนาดหน้าจอตตามที่มองเห็น (ทแยงมุม)

รุ่น 43 นิ้ว: 108 ซม.
รุ่น 50 นิ้ว: 126 ซม.
รุ่น 55 นิ้ว: 139 ซม.
รุ่น 65 นิ้ว: 164 ซม.
รุ่น 75 นิ้ว: 189 ซม.

ความละเอียดจอแสดงผล

รุ่น 43 นิ้ว: 3,840 (กว้าง) × 2,160 (สูง)
รุ่น 50 นิ้ว: 3,840 (กว้าง) × 2,160 (สูง)
รุ่น 55 นิ้ว: 3,840 (กว้าง) × 2,160 (สูง)
รุ่น 65 นิ้ว: 3,840 (กว้าง) × 2,160 (สูง)
รุ่น 75 นิ้ว: 3,840 (กว้าง) × 2,160 (สูง)

ขนาด (กว้าง × สูง × หนา)

รุ่น 43 นิ้ว
957.2 x 609.0 x 216.4 มม. (มาพร้อมแท่น)
957.2 x 558.7 x 86.4 มม. (TV เท่านั้น)
รุ่น 50 นิ้ว
1111.2 x 702.3 x 247.9 มม. (มาพร้อมแท่น)
1111.2 x 644.3 x 87.7 มม. (TV เท่านั้น)
รุ่น 55 นิ้ว
1225.8 x 769.8 x 247.9 มม. (มาพร้อมแท่น)
1225.8 x 711.9 x 87.7 มม. (TV เท่านั้น)

รุ่น 65 นิ้ว

1446.4 x 891.5 x 290.7 มม. (มาพร้อมแท่น)
1446.4 x 834 x 85.1 มม. (TV เท่านั้น)

รุ่น 75 นิ้ว

1668.1 x 1030.6 x 352.4 มม. (มาพร้อมแท่น)
1668.1 x 959.6 x 88.3 มม. (TV เท่านั้น)

น้ำหนัก

รุ่น 43 นิ้ว

6.8 กก. (มาพร้อมแท่น)
6.6 กก. (TV เท่านั้น)

รุ่น 50 นิ้ว

9.3 กก. (มาพร้อมแท่น)
9.0 กก. (TV เท่านั้น)

รุ่น 55 นิ้ว

10.8 กก. (มาพร้อมแท่น)
10.5 กก. (TV เท่านั้น)

รุ่น 65 นิ้ว

17.2 กก. (มาพร้อมแท่น)
16.8 กก. (TV เท่านั้น)

รุ่น 75 นิ้ว

24.0 กก. (มาพร้อมแท่น)
23.1 กก. (TV เท่านั้น)

ช่องเชื่อมต่อ

ช่องต่อ AV เข้า

มีนึ, 1.0 V[p-p] (75 Ω)

หูฟัง

มีนึ, 150mV rms ~ 250mV rms

HDMI 1/2/3 อินพุท

ช่องต่อ ประเภท A

USB

ขั้วต่อ USB 2.0/3.0 TYPE A
USB2.0 DC 5V, สูงสุด 500 mA
USB3.0 DC 5V, สูงสุด 900 mA

ลำโพงออก

รุ่น 43/50/55/65/75 นิ้ว

เสียงออก

20 วัตต์ (10 วัตต์ + 10 วัตต์)

ระบบรับสัญญาณ/ชื่อแถบความถี่

9 ระบบ

ระบบ	ฟังก์ชัน
1 PAL B, G	
2 PAL I	
3 PAL D, K	การรับสัญญาณออกอากาศ
4 SECAM B, G	
5 SECAM D, K	
6 PAL	เส้นจาก VCR พิเศษหรือ DVD
7 PAL 60 Hz/5.5 MHz	จากเครื่องเล่นพิเศษ
8 PAL 60 Hz/6.0 MHz	เครื่องเล่นดีสก์แบบพิเศษ
9 PAL 60 Hz/6.5 MHz	VCR หรือ DVD

ดิจิทัลทีวี

มาตรฐาน DVB-T/T2

สัญญาณเข้าจากสายอากาศ

VHF/UHF

สภาวะแวดล้อมการใช้งาน

อุณหภูมิ

0 °C - 45 °C

ความชื้น

20 % - 80 % RH (ไม่กลั่นตัวเป็นหยดน้ำ)

หมายเหตุ

- การออกแบบและข้อมูลจำเพาะอาจเปลี่ยนแปลงได้โดยไม่ต้องแจ้งให้ทราบล่วงหน้า น้ำหนักและขนาดที่แสดงนี้เป็นการประมาณ

ข้อมูลเฉพาะ

ระบบ LAN ไร้สายในตัวเครื่อง

การปฏิบัติตามมาตรฐานและช่วงความถี่

IEEE 802.11 a/b/g/n/ac

2.4~2.5GHz และ 5.15~5.825GHz

การรักษาความปลอดภัย

รองรับ WPA/WPA2

บลูทูธแบบในตัว

บลูทูธ V5.0

2.4~2.485GHz

ใบอนุญาต Oss

ผลิตภัณฑ์นี้ได้รวมซอฟต์แวร์ต่อไปนี้เข้าด้วยกัน

- (1) ซอฟต์แวร์ที่พัฒนาขึ้นโดยอิสระจาก Panasonic Entertainment & Communication Co., Ltd.,
- (2) ซอฟต์แวร์ที่บุคคลที่สามเป็นเจ้าของและได้รับอนุญาตจาก Panasonic Entertainment & Communication Co., Ltd.
- (3) ซอฟต์แวร์ที่ได้รับอนุญาตภายใต้ GNU General Public License เวอร์ชัน 2.0 (GPL V2.0)
- (4) ซอฟต์แวร์ที่ได้รับอนุญาตภายใต้ GNU LESSER General Public License เวอร์ชัน 2.1 (LGPL V2.1) และ/หรือ
- (5) ซอฟต์แวร์โอเพนซอร์สอื่นที่ไม่ใช่ซอฟต์แวร์ที่ได้รับอนุญาตภายใต้ GPL V2.0 และ/หรือ LGPL V2.1

ซอฟต์แวร์ที่จำแนกเป็น (3) - (5) ควรเผยแพร่ด้วยความหวังว่าจะมีประโยชน์ แต่ไม่มีการรับประกันใด ๆ รวมทั้งไม่มี การรับประกันโดยนัยเกี่ยวกับอรรถประโยชน์เชิงพาณิชย์ หรือความเหมาะสมสำหรับวัตถุประสงค์เฉพาะกิจ โปรดดูข้อกำหนดและเงื่อนไขโดยละเอียด [การตั้งค่า > ระบบ > การตั้งค่าอุปกรณ์ > การตั้งค่า > ใบอนุญาต Oss]

อย่างน้อยสาม (3) ปีนับจากวันที่ส่งมอบผลิตภัณฑ์นี้ Panasonic จะส่งมอบข้อมูลการติดต่อให้ไว้ด้านข้างนี้แก่บุคคลที่สามที่ติดต่อด้วย โดยจะมีค่าใช้จ่ายไม่เกินค่าใช้จ่ายที่ใช้ในการดำเนินการแจกจ่ายซอร์สโค้ดทางกายภาพ ซึ่งสำเนาของซอร์สโค้ดที่เกี่ยวข้องนั้นสามารถอ่านได้ด้วยเครื่องอ่านทั้งหมดและอยู่ภายใต้ GPL V2.0, LGPL V2.1 หรือใบอนุญาตอื่น ๆ ที่มีภาระผูกพันในการทำเช่นเดียวกัน รวมทั้งประกาศเกี่ยวกับลิขสิทธิ์ที่เกี่ยวข้อง

ข้อมูลติดต่อ: oscd-cd-request@gg.jp.panasonic.com

ประเทศไทย

เครื่องโทรคมนาคมและอุปกรณ์นี้มีความสอดคล้องตาม
มาตรฐานหรือข้อกำหนดทางเทคนิคของ กสทช.

**ข้อมูลเกี่ยวกับการกำจัดในประเทศอื่น นอก
สหภาพยุโรป**



สัญลักษณ์นี้ใช้ได้เฉพาะในสหภาพยุโรป
เท่านั้น หากต้องการทิ้งผลิตภัณฑ์ชิ้น
นี้ โปรดติดต่อหน่วยงานท้องถิ่นหรือตัวแทน
จำหน่ายของคุณ เพื่อขอทราบวิธีการที่ถูก
ต้องในการกำจัด

บันทึกของลูกค้า

หมายเลขรุ่นและหมายเลขเครื่องของผลิตภัณฑ์สามารถดู
ได้ที่ด้านหลังเครื่อง ท่านควรบันทึกหมายเลขเครื่องลงใน
ช่องว่างด้านล่างนี้ และเก็บคู่มือเล่มนี้รวมทั้งใบเสร็จรับเงิน
เก็บรักษาไว้เพื่ออ้างอิงในกรณีที่ถูกขโมยหรือสูญหายและ
เพื่อการรับประกัน

หมายเลขรุ่น _____

หมายเลขเครื่อง _____

Panasonic Entertainment & Communication Co., Ltd.

เว็บไซต์: <http://www.panasonic.com>

ไทย

72-55MX65-T55Z1

© Panasonic Entertainment & Communication Co., Ltd. 2023

พิมพ์ในประเทศจีน