

Operating Instructions

คู่มือการใช้

VACUUM CLEANER

เครื่องดูดฝุ่น

MC-3310 / MC-3300

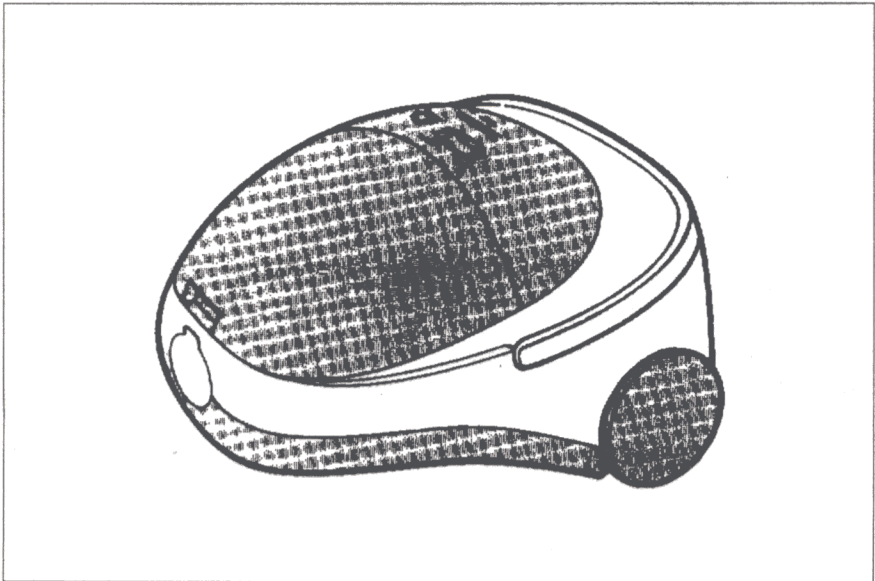

National

Before operating this unit, please read these instructions completely.

ก่อนการใช้เครื่อง โปรดอ่านคู่มือนี้ให้ละเอียด

To reduce the risk of fire, electric shock, or injury :

1. Do not leave vacuum cleaner when plugged in. Unplug from outlet when not in use and before servicing.
2. To reduce the risk of electric shock, do not use outdoors or on wet surfaces.
3. This appliance is not intended for use by young children or infirm persons without supervision. Young children should be supervised to ensure that they do not play with the appliance.
4. Use only as described in this manual. Use only manufacture's recommended attachments.
5. Do not use with damaged cord or plug. If vacuum cleaner is not working as it should has been dropped, damaged left outdoors, or dropped into water, send it to a service center.
6. Do not pull or carry by cord, use cord as a handle, close a door on cord, or pull cord around sharp edges or corners. Do not run vacuum cleaner over cord. Keep cord away from heated surfaces.
7. Do not unplug by pulling on cord. To unplug, grasp the plug, not the cord.
8. Do not handle plug or vacuum cleaner with wet hands.
9. Do not put any object in to openings. Do not use any opening blocked ; keep free of dust, lint, hair, and anything that may reduce air flow.
10. Keep hair, loose clothing, fingers, and all parts of body away from openings and moving parts.
11. Use extra care when cleaning on stairs.
12. This appliance is designed for household use only.

เพื่อเป็นการป้องกันอันตรายจากไฟไหม้ ไฟฟ้าช็อต หรือเกิดความเสียหายอื่น ๆ :

1. อย่าวางเครื่องดูดฝุ่นทิ้งไว้ในขณะที่ยังเสียบปลั๊ก ให้ถอดปลั๊กออกเมื่อไม่ใช้งานและก่อนการซ่อมบำรุง
2. เพื่อเป็นการป้องกันอันตรายจากไฟฟ้าช็อต ห้ามใช้เครื่องภายนอกอาคารหรือบริเวณที่มีน้ำเปียกชื้น
3. ไม่ควรให้เด็กเล็กหรือผู้พิการใช้เครื่องโดยปราศจากผู้ดูแล หากให้เด็กใช้เครื่องควรดูแลอย่างใกล้ชิด และมั่นใจว่าเด็กจะไม่เล่นอุปกรณ์ต่างๆ
4. ควรใช้เครื่องตามคำแนะนำในคู่มือนี้เท่านั้น ให้ปฏิบัติตามคำแนะนำของผู้ผลิตเท่านั้น
5. ห้ามใช้เครื่องเมื่อสายไฟหรือปลั๊กไฟชำรุด หากเครื่องดูดฝุ่นไม่สามารถใช้งานได้เช่นเดิม อันเนื่องมาจากการตกจากที่สูง ความเสียหายจากการทิ้งไว้นอกอาคาร หรือตกลงไปในน้ำ ให้ส่งเครื่องไปที่ศูนย์บริการ
6. ห้ามดึงหรือหิ้วด้วยสายไฟ, ใช้สายเป็นที่จับถือ, ปิดประตูทับสายไฟ หรือดึงสายไฟพาดผ่านขอบที่คมหรือมุมต่างๆ ห้ามลากเครื่องดูดฝุ่นทับสายไฟ ควรเก็บสายไฟให้ห่างจากพื้นผิวที่มีความร้อน
7. ห้ามถอดปลั๊กโดยการดึงที่สายไฟ เมื่อจะถอดปลั๊กให้จับที่ตัวปลั๊ก ไม่ใช่ที่สายไฟ
8. ห้ามจับปลั๊กหรือเครื่องดูดฝุ่นในขณะที่มือเปียก
9. ห้ามใส่วัสดุแปลกปลอมเข้าไปในเครื่อง ไม่ควรใช้งานในขณะที่เครื่องเกิดการดูดตัน ; ให้เก็บฝุ่นผง เศษผ้า เส้นผม หรืออื่นๆ ที่จะทำให้เครื่องมีพลังดูดอ่อนลง
10. รวบรวม เสื้อผ้าที่หลวม นิ้วมือ และทุกส่วนของร่างกายให้เรียบร้อย มิดชิดในขณะที่ใช้เครื่อง
11. ใช้ความระมัดระวังเป็นพิเศษ เมื่อทำความสะอาดบันได
12. เครื่องดูดฝุ่นถูกออกแบบเพื่อการใช้งานภายในบ้านเท่านั้น

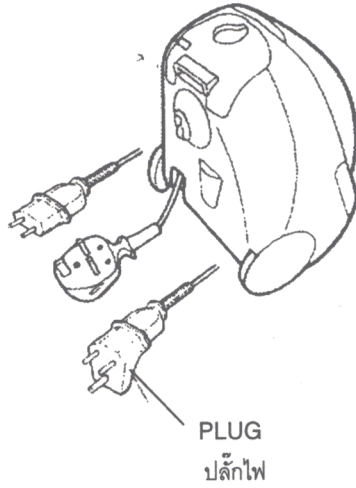

when storing the vacuum cleaner upright, pull the power supply plug a little as illustrated. (Storing the vacuum cleaner upright with the power supply plug wound completely may use stability because it hits floor.)

เมื่อวางเครื่องดูดฝุ่นตั้งขึ้นให้ดึงปลั๊กไฟออกจากเครื่องเล็กน้อย
ดังภาพประกอบ (การวางเครื่องดูดฝุ่นตั้งขึ้นโดยเก็บปลั๊กไฟไว้
ในที่เก็บอย่างเรียบร้อยจะทำให้เครื่องเสียความสมดุลย์ เพราะ
ตัวปลั๊กจะชนกับพื้น)

IMPORTANT SAFEGUARDS

1. Do not use to pick up wet dirt, combustible liquids or burning tobacco ashes because they damage to the motor.
1. ห้ามใช้ดูดสิ่งสกปรกที่เปียกชื้น ของเหลวที่ติดไฟได้ง่าย หรือขี้บุหรี่ เพราะจะทำให้เครื่องเสียหายได้



2. Keep the vacuum cleaner away from heat sources (radiators, ovens etc.)
2. ยอยานำเครื่องเข้าใกล้เครื่องทำความร้อนต่างๆ (เครื่องทำความร้อน, เตอบน หรืออื่นๆ)



3. Before using the vacuum cleaner, remove large or sharp object from the floor in order to avoid damage to hose, dust bag or motor.
3. ก่อนใช้เครื่องดูดฝุ่นให้เก็บเศษวัสดุที่มีขนาดใหญ่ และมีความคมออกจากพื้น เพื่อหลีกเลี่ยงการเกิดความเสียหายแก่ท่อดูดฝุ่น, ถุงเก็บฝุ่น หรือมอเตอร์



4. Do not use the vacuum cleaner without a dust bag. It may damage the motor.
4. ห้ามใช้เครื่องดูดฝุ่นโดยปราศจากถุงเก็บฝุ่น จะทำให้มอเตอร์เสียหายได้



5. Before you plug in your vacuum cleaner, make sure that the voltage indicated on the nameplate is the same as your local supply.
5. ก่อนการเสียบปลั๊กเครื่องดูดฝุ่น ตรวจสอบให้แน่ใจก่อนว่าระบบไฟที่แสดงไว้บนฉลากตรงกับระบบไฟในท้องถิ่นที่จะใช้เครื่องหรือไม่



6. Turn off controls and remove the power supply plug from the electrical outlet before cleaning or maintenance. Hold plug when rewinding onto cord reel.
6. ปิดสวิตช์ และดึงปลั๊กไฟออกก่อนการทำควมสะอาดหรือซ่อมบำรุง ในขณะที่ม้วนเก็บสายไฟเข้าเครื่อง ให้จับที่ตัวปลั๊กด้วย



PARTS IDENTIFICATIONS

ส่วนประกอบต่างๆ

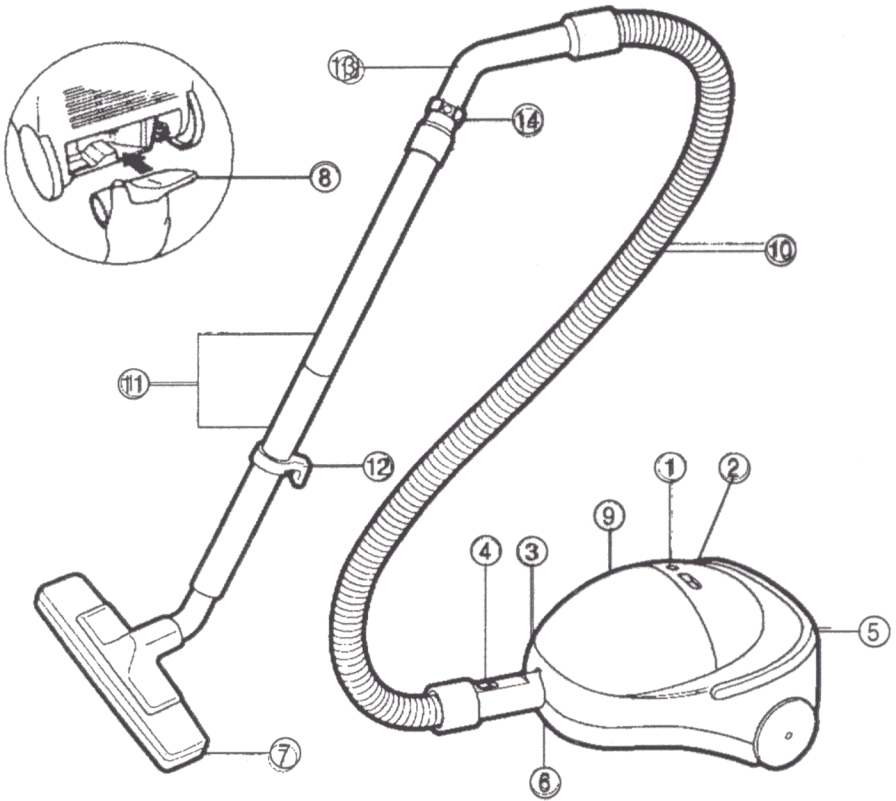

- ① Cord Rewind Button
- ② ON/OFF Switch
- ③ Hose Connection Wand
- ④ Connection Button
- ⑤ Carrying Handle
- ⑥ Hose Connection Inlet
- ⑦ Floor Nozzle
- ⑧ Crevice Tool
- ⑨ Dust Cover
- ⑩ Hose Assembly
- ⑪ Extension Wand
- ⑫ Extension Wand Holder
- ⑬ Curved Wand
- ⑭ Suction Regulator

- ① ปุ่มเก็บสายไฟอัตโนมัติ
- ② สวิตช์เปิด / ปิด
- ③ ด้ามต่อสายดูดฝุ่น
- ④ ปุ่มล็อคต่อต่อ
- ⑤ ยูนิต
- ⑥ ช่องต่อท่อดูดฝุ่น
- ⑦ หัวแปรงดูดพื้น
- ⑧ หัวดูดตามซอกมุม
- ⑨ ฝาปิดที่เก็บถุงเก็บฝุ่น
- ⑩ ท่อดูดฝุ่น
- ⑪ ท่อต่อ
- ⑫ ที่แขวนท่อ
- ⑬ ด้ามจับ
- ⑭ วงแหวนปรับพลังดูดฝุ่น

PARTS IDENTIFICATIONS

ส่วนประกอบต่างๆ

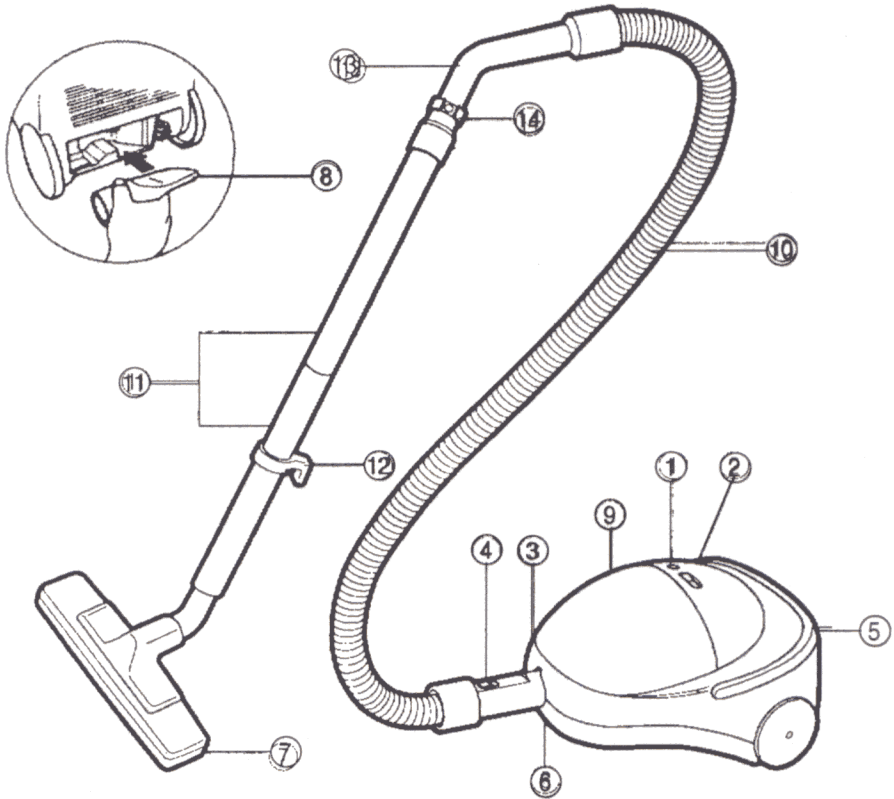

- ① Cord Rewind Button
- ② ON/OFF Switch
- ③ Hose Connection Wand
- ④ Connection Button
- ⑤ Carrying Handle
- ⑥ Hose Connection Inlet
- ⑦ Floor Nozzle
- ⑧ Crevice Tool
- ⑨ Dust Cover
- ⑩ Hose Assembly
- ⑪ Extension Wand
- ⑫ Extension Wand Holder
- ⑬ Curved Wand
- ⑭ Suction Regulator

- ① ปุ่มเก็บสายไฟอัตโนมัติ
- ② สวิตช์เปิด / ปิด
- ③ ต่امتต่อสายดูดฝุ่น
- ④ ปุ่มล็อคต่อก
- ⑤ พู่หัว
- ⑥ ช่องต่อท่อดูดฝุ่น
- ⑦ หัวแปรงดูดพื้น
- ⑧ หัวดูดตามซอกมุม
- ⑨ ฝาปิดที่เก็บถุงเก็บฝุ่น
- ⑩ ท่อดูดฝุ่น
- ⑪ ท่อต่อ
- ⑫ ที่แขวนท่อ
- ⑬ ต่امجับ
- ⑭ วงแหวนปรับพลังดูดฝุ่น

ASSEMBLING VACUUM CLEANER

การประกอบเครื่องดูดฝุ่น

Hose Assembly

ท่อต่าง ๆ

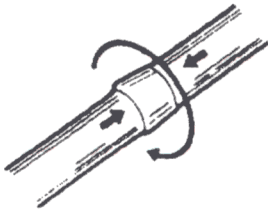
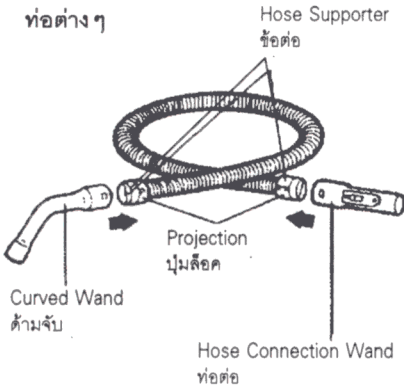

Suction Regulator
วงแหวนปรับพลังดูด

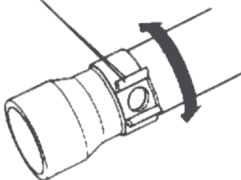

1. Connecting Hose and Extension Wands

① To assemble the hose, insert the curved wand and hose connection wand into the each end of the hose until the projections of hose supporters click into the holes of curved wand as illustrated.

① การประกอบท่อดูดฝุ่น ให้สวมด้ามจับและท่อต่อเข้ากับปลายทั้งสองด้านของท่อดูดฝุ่น จนกระทั่งท่อทั้งสองด้านล็อกติดกับท่อดูดฝุ่น ดังภาพประกอบ

② To attach extension wand to the curve wand and the hose, connect the extension wand firmly to the extension wand and the hose, twisting them each other.

② นำท่อต่อยาวต่อเข้ากับด้ามจับและท่อดูดฝุ่นหมุนทั้งสองส่วนให้แน่น

③ To reduce suction power for cleaning draperies, small rugs, and other delicate fabrics, turn the suction regulator until the hole opens. Close the hole completely for maximum power.

③ การลดพลังดูดให้เบาลง สำหรับการดูดผ้า, ผ้าห่มผืนเล็ก และผ้าเนื้อบางชนิดอื่น ให้หมุนวงแหวนปรับพลังดูดจนกระทั่งรูเปิดออก เมื่อต้องการพลังดูดที่แรงจัด ก็ให้หมุนวงแหวนปิดรูให้สนิท

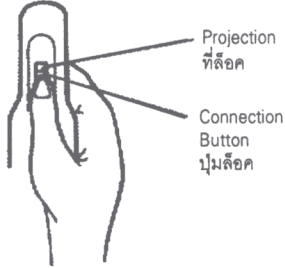
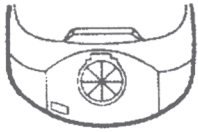

Projection
ที่ล็อก

Connection
Button
ปุ่มล็อก

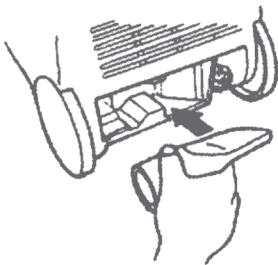
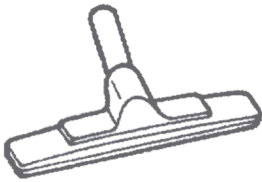

④ Insert hose connection wand into hose connection inlet until it locks by fitting projection on hose connection wand. When removing hose assembly, pull out hose connection wand with pushing down connection button.

④ สวมท่อดูดฝุ่นเข้ากับช่องต่อท่อดูดฝุ่นให้แน่นจนกระทั่งล็อก หากต้องการถอดท่อดูดฝุ่นออกให้กดที่ปุ่มล็อกที่ท่อต่อ เพื่อคลายล็อก

2. Fitting Floor Nozzle

Idea for the daily cleaning of carpets and hard floors.

2. หัวแปรงดูดพื้น

ใช้สำหรับทำความสะอาดพรมและพื้น

3. Cleaning Tool Use

< On Board Tool Storage >

Crevice Tool can be stored in a tool storage space at the rear of main unit while they are not in use.

Crevice Tool is ideal for radiators, crevices, corners, baseboards and between cushions.

3. การใช้อุปกรณ์ทำความสะอาด

< การเก็บอุปกรณ์ >

หัวดูดตามซอกมุมสามารถเก็บในช่องเก็บอุปกรณ์ที่อยู่ด้านหลังของเครื่อง ในขณะที่ไม่ได้ใช้งาน

หัวดูดตามซอกมุมนี้ใช้สำหรับการดูดเครื่องทำความร้อน, รอยแยก, ซอกมุมต่างๆ, พื้นไม้ และเบาะ

OPERATION

การใช้งาน

Cord Rewind Button

ปุ่มม้วนเก็บสายไฟ

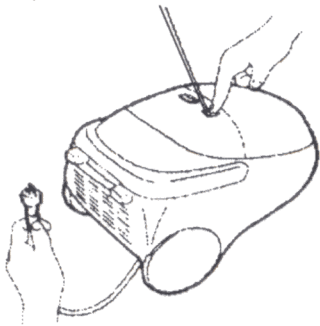

1. Power Cord

① Pulling out

The power cord can be drawn out to any desired length.

② Rewinding

When cleaning is finished, disconnect plug from electrical outlet and simply press lightly with your finger on cord rewind button on top of vacuum cleaner.

NOTE : When removing power cord from electric outlet, grasp plug, not power cord.

1. สายไฟฟ้า

① การดึงสายไฟ

สายไฟสามารถดึงออกมาใช้งานได้ยาวตามต้องการ

② การม้วนเก็บสายไฟ

เมื่อทำความสะอาดเรียบร้อยแล้ว ให้ถอดปลั๊กไฟออกแล้วใช้มือกดเบาๆ ที่ปุ่มเก็บสายไฟซึ่งอยู่ด้านบนของตัวเครื่องดูดฝุ่น

หมายเหตุ : เมื่อถอดปลั๊กไฟออกจากเต้าเสียบ ให้จับที่ตัวปลั๊ก ไม่ควรดึงที่สายไฟ

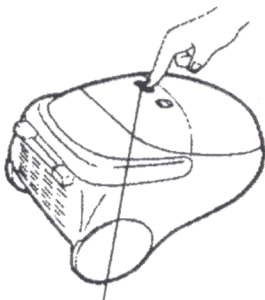

ON/OFF Switch

ปุ่มเปิด/ปิด

2. ON/OFF Switch

With the cord plugged into an electrical outlet, Start or stop the vacuum cleaner by pushing downward on the switch button with your finger lightly.

2. ปุ่มเปิด / ปิด

เสียบปลั๊กไฟ กดปุ่มเปิด/ปิดเครื่องเบาๆ เพื่อเริ่มหรือหยุดการทำงาน

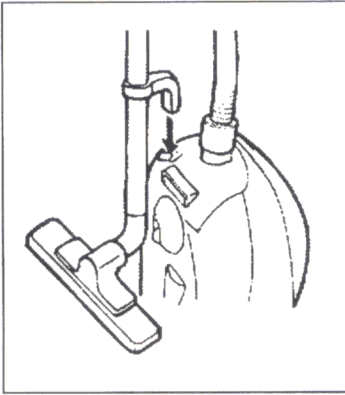

3. Standby Storage

< When storing >

Insert extension wand holder in the attachment hole found on the main unit.

< When cleaning >

Remove extension wand holder from the attachment hole.

NOTE : Do not carry the vacuum cleaner around with the extension wand in the housed state.

3. การเก็บเครื่องดูดฝุ่น

< เมื่อเก็บเครื่อง >

เสียบที่แขวนทอลงในช่อง ซึ่งอยู่ที่ส่วนบนของเครื่อง

< เมื่อทำความสะอาด >

ดึงที่แขวนท้ออกจากช่อง

หมายเหตุ : ไม่ควรหิ้วเครื่องดูดฝุ่นเดินไปมา ในขณะที่ยังมีท่อต่อใดๆ ติดอยู่กับตัวเครื่อง

MAINTENANCE

การบำรุงรักษา

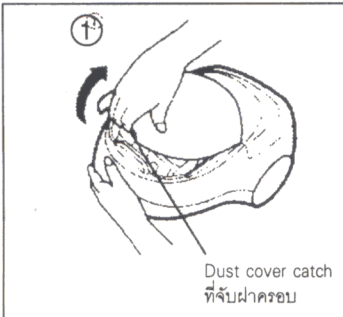

Dust cover catch
ที่จับฝาครอบ

1. Emptying Dust Bag

< For Cloth Bag and Paper Bag >

- Always operate the vacuum cleaner with dust bag installed.
- Disconnect from electrical outlet before discarding dust.
- If your forget to attach the dust bag or attach it in the wrong manner, the dust cover may not close completely.

① Lift dust cover catch and raise dust cover until it clicks properly.

1. การเทฝุ่นผงออกจากถุงเก็บฝุ่น

< สำหรับถุงผ้า และถุงกระดาษเก็บฝุ่น >

- ควรติดตั้งถุงเก็บฝุ่นทุกครั้งที่ใช้เครื่องดูดฝุ่น
- ถอดปลั๊กไฟทุกครั้งก่อนนำถุงเก็บฝุ่นออกจากเครื่อง
- หากคุณลืมติดตั้งถุงเก็บฝุ่น หรือติดตั้งไม่ถูกวิธี ฝาครอบช่องบรรจุถุงเก็บฝุ่นจะไม่ปิดสนิท

① เปิดฝาปิดของเก็บถุงเก็บฝุ่นขึ้น จนมีเสียงดังคลิก

Bag Holder
ที่ล็อก

Bag Collar
ปากถุง

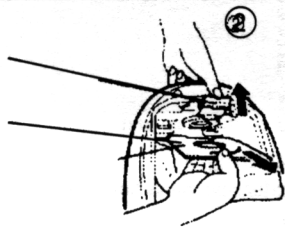

③

Fastener
ที่รัดกันถุง

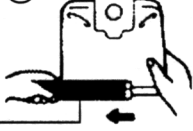

- ② Remove bag collar from bag holder and pull out dust bsg.
- ② เลื่อนฝาถุงเก็บฝุ่นออกจากที่ล็อก และดึงถุงเก็บฝุ่นออกมา

< For Cloth Bag Only >

- ③ Open dust bag by sliding fastener. After emptying dust, just slip fastener to dust bag again.

< สำหรับถุงผ้าเก็บฝุ่นเท่านั้น >

- ③ เปิดถุงเก็บฝุ่นด้วยการเลื่อนที่รัดกันถุงออก เมื่อเทฝุ่นทิ้งหมดแล้ว ให้เลื่อนที่รัดกันถุงกลับที่เดิมอีกครั้ง

Bag Holder
ที่ล็อก

Claws
เคี้ยวปากถุง

Bag Collar
ปากถุง

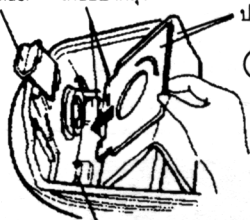

Groove
ร่องสำหรับยึดถุง

①

2. How to Set the Dust Bag

Attach the dust bag

(For the paper dust bag, use National/Panasonic Type AMC-S2 (C-13))

- ① Hold the bag collar to make 2 claws of bag collar toward the groove. Insert claws securely into the groove.

2. การติดตั้งถุงเก็บฝุ่น

การติดตั้งถุงเก็บฝุ่น

(สำหรับถุงกระดาษเก็บฝุ่น เนชั่นแนล/พานาโซนิค รุ่น AMC-S2 (C-13))

- ① จับฝาถุงเก็บฝุ่นตั้งขึ้น ให้ปลายฝาทั้งสองด้านพอดีกับร่องสำหรับยึดถุงเก็บฝุ่น แล้วใส่ลงไปอย่างระมัดระวัง

Bag Holder
ที่ล็อก

Rubber Seal
ปะเก็นยาง



②

- ② Place the bag collar on the bag holder. Then place the mount of the bag over the rubber seal so that the dust bag hangs securely on the bag holder.

- ② วางฝาครอบถุงเก็บฝุ่นลงบนที่ล็อก ให้ปากถุงเก็บฝุ่นครอบเหนือปะเก็นยางของช่องดูดฝุ่น ถุงเก็บฝุ่นจะยึดติดกับที่ล็อกอย่างแน่นหนา

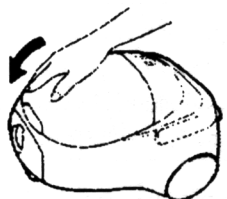

③

- ③ Close the lid.
- ③ ปิดฝา

①

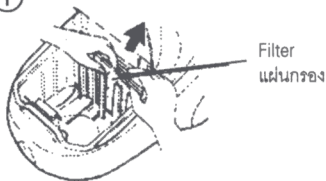

②



③



④

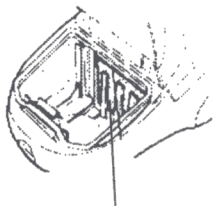

Filter Supporter
ช่องเสียบแผ่นกรอง

3. Cleaning filter

- Filter should be rinsed clean at least twice a year or when it becomes visibly soiled.
- Always operate the vacuum cleaner with filter installed. Otherwise, reduced suction or motor damage may result.
- Disconnect from electrical outlet before cleaning filter.
- Do not use a washing machine for rinsing filter or use hair dryer for drying it.

- ① Pull filter supporter upward, then remove filter.
- ② Rinse filter in cool tap water.
- ③ Tap filter to thoroughly remove any water remaining in filter. Then, dry rinsed filter completely before reassembly.
- ④ Pull filter supporter upward, then attach filter in place.

3. การทำความสะอาดแผ่นกรอง

- ควรทำความสะอาดแผ่นกรองอย่างน้อยปีละ 2 ครั้ง หรือหากเห็นว่าสกปรก
- ควรติดตั้งแผ่นกรองทุกครั้งที่ใช้เครื่อง มิฉะนั้นอาจทำให้แรงดูดลดลง หรือทำให้มอเตอร์เสียหายได้
- ก่อนทำความสะอาดแผ่นกรอง ให้ถอดปลั๊กไฟก่อน
- ห้ามล้างแผ่นกรองด้วยเครื่องซักผ้า และห้ามใช้เครื่องเป่าผมเป่าให้แห้ง

- ① ดึงที่ยึดแผ่นกรองขึ้น แล้วเลื่อนแผ่นกรอง
- ② ล้างแผ่นกรองด้วยน้ำธรรมดา
- ③ เคาะแผ่นกรองเบาๆ เพื่อขจัดน้ำที่เกาะอยู่ในแผ่นกรองให้หมดไป จากนั้นทิ้งไว้ให้แห้งสนิทก่อนที่จะประกอบเข้าเครื่องใหม่
- ④ ดึงที่ยึดแผ่นกรองขึ้น แล้วสอดแผ่นกรองเข้าไปในตำแหน่งเดิม

National

เครื่องดูดฝุ่น	รุ่น MC-3310
แรงดันไฟฟ้า 220 V. AC	50Hz
กำลังไฟฟ้า 1000 W (IEC)	กำลังไฟสูงสุด 1200 W
กระแสไฟฟ้า 4.8 A	กระแสไฟฟ้า 5.8 A
<input type="checkbox"/> หมายเลขเครื่อง	

นำเข้าและจัดจำหน่ายโดย :

บริษัท เอ.พี. เนชั่นแนล เซลส์ จำกัด

18/6 หมู่ 7 ต.บางนา-ตราด กม. 17

ต.บางโกลง อ.บางพลี จ.สมุทรปราการ 10540

ผลิตในประเทศไทย

USEFUL HINT

ข้อแนะนำการใช้งาน

1. When retracting the cord, hold the plug to ensure that it does not damage furniture while the cord is rewinding.

1. การเก็บสายไฟ ในขณะที่ม้วนเก็บสายไฟ ให้จับที่ปลั๊กไฟด้วยเพื่อไม่ให้กระทบโดนเฟอร์นิเจอร์เสียหาย

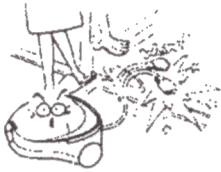

2. Empty the cloth dust bag (or change the disposable paper bag) before it is excessively filled in order to maintain best efficiency.

2. เพื่อการทำงานอย่างมีประสิทธิภาพสูงสุด ควรเทฝุ่นผงออกจากถุงผ้าเก็บฝุ่นก่อนที่จะเต็ม หรือเปลี่ยนถุงกระดาษเก็บฝุ่นใหม่



3. Take out the cord, holding the plug. When the cord is forcedly pulled, it may cause the cord to break.

3. การถอดสายไฟ ให้ดึงที่ปลั๊กไฟ การดึงที่สายไฟ อาจทำให้สายไฟชำรุดได้



4. Keep the cleaner safe from splashing by water or insecticide spray. Do not wipe it with oil or the like. (It causes cracking or discoloration of the body.)

4. ควรเก็บเครื่องดูดฝุ่นไว้ในที่ที่ไม่เปียกชื้นด้วยน้ำหรือยาฆ่าแมลง ห้ามเช็ดเครื่องด้วยน้ำมันหรือสารอื่นที่คล้ายคลึงกัน (จะทำให้เครื่องเสียหายหรือเปลี่ยนสีได้)

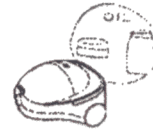

5. Your vacuum cleaner is designed to stand firmly on end for cleaning or for storage. Used in this manner it takes up a minimum of space, and allows you to work in the narrowest of places.

5. เครื่องดูดฝุ่นนี้ได้ออกแบบเพื่อตั้งได้ เมื่อทำความสะอาดเสร็จแล้วหรือเก็บรักษา ทำให้ประหยัดเนื้อที่ในการเก็บ และสามารถใช้งานได้แม้ในที่แคบๆ

CAUTION

- This appliance is not intended for use by young children or infirm persons without supervision.
- Young children should be supervised to ensure that they do not play with the appliance.

If the supply cord of this appliance is damaged, it must only be replaced by a repair shop appointed by the manufacturer. Special purpose tools are required (Australia & New Zealand version only).

ข้อควรระวัง

- ไม่ควรให้เด็กเล็กหรือผู้พิการใช้เครื่องโดยปราศจากผู้ดูแลอย่างใกล้ชิด
- หากให้เด็กใช้ ควรมีผู้ดูแล และมั่นใจว่าเด็กจะไม่เล่นอุปกรณ์ของเครื่อง

ถ้าสายไฟของเครื่องชำรุดเสียหาย ให้ทำการเปลี่ยนใหม่โดยศูนย์บริการ และใช้สายไฟที่มีฉนวนพิเศษโดยตรงจากผู้ผลิตเท่านั้น (เฉพาะประเทศออสเตรเลีย และนิวซีแลนด์ เท่านั้น)