

National

VACUUM CLEANER

เครื่องดูดฝุ่น

MC-4850/4860/4870/4880

Operating Instructions

คู่มือการใช้

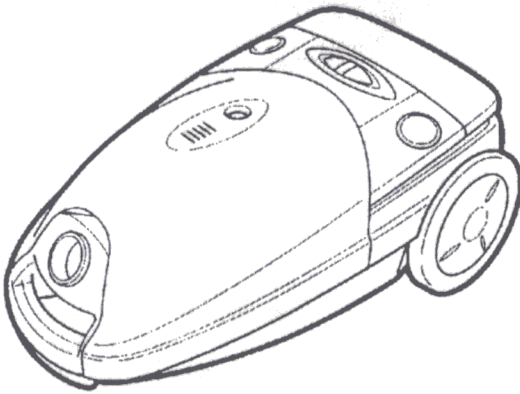

Before Using ก่อนการใช้งาน

Safety precautions.....	2
ข้อควรระวัง.....	2
Names of parts.....	6
ชื่อส่วนประกอบต่างๆ.....	6

How to operate การใช้งาน

Operating your vacuum cleaner.....	8
การใช้งาน.....	8
Replacing the dust bag.....	10
การเปลี่ยนถุงเก็บฝุ่น.....	10
Storing your vacuum cleaner.....	12
การเก็บรักษา.....	12

When required การดูแลรักษา

Maintaining your vacuum cleaner... 14	14
การบำรุงรักษา.....	14
Troubleshooting.....	16
การแก้ไขข้อขัดข้องเบื้องต้น.....	16
Specifications.....	18
ข้อมูลจำเพาะ.....	18

This appliance is provided with a flexible cord and if this becomes damaged, it must be repaired by National, or an Authorised Service Centre or a qualified person in order to avoid any hazard.

เครื่องดูดฝุ่นนี้ใช้สายไฟพิเศษที่สามารถม้วนงอได้ หากเกิดการชำรุดเสียหาย ต้องเปลี่ยนใหม่โดย เนชั่นแนล หรือศูนย์บริการที่ได้รับการแต่งตั้ง หรือช่างผู้ชำนาญเท่านั้น เพื่อหลีกเลี่ยงอันตรายที่อาจเกิดขึ้น

- Please read this operation manual completely before using your vacuum cleaner in order to use it properly and ensure its lasting operation. After reading this manual, store it safely so that is accessible whenever necessary.
- โปรดอ่านคู่มือการใช้งานนี้ให้ละเอียด ก่อนการใช้เครื่องดูดฝุ่น เพื่อการใช้งานที่ถูกต้อง และรับประกันความทนทานตลอดอายุการใช้งาน หลังจากอ่านคู่มือนี้แล้ว โปรดเก็บรักษาคู่มือนี้ไว้ เพื่อนำมาใช้ได้เมื่อต้องการ

Safety precautions

always follow these precautions

ข้อควรระวัง

โปรดปฏิบัติตามข้อควรระวังนี้อย่างเคร่งครัด

In order to prevent the risk of danger to the operator of this product or those nearby, and damaging property, be sure to follow the safety precautions outlined below.

เพื่อป้องกันอันตรายที่อาจเกิดขึ้นกับผู้ใช้งานหรือผู้ที่อยู่ใกล้ และทำความเสียหายแก่ทรัพย์สิน โปรดปฏิบัติตามข้อควรระวังด้านล่างนี้

- The following terms are used for precautions. They are separated depending on the degree of the danger or damage that may occur if their contents are ignored while using the product.
- ข้อควรระวังที่ต้องปฏิบัติตามนี้ ได้แยกแยะระดับความอันตรายและความเสียหายที่อาจเกิดขึ้น ถ้าผู้ใช้ไม่ฟังระวังขณะใช้งาน



Warning This term warns you that death or serious injury may result by incorrect operation of the product.

คำเตือน สัญลักษณ์นี้เตือนคุณถึงอันตรายอย่างรุนแรงหรืออาจเสียชีวิตได้ หากใช้งานไม่ถูกวิธี



Caution This term cautions you that injury or physical damage to property may result by incorrect operation of the product.

ระวัง สัญลักษณ์นี้ เตือนคุณถึงอันตราย การได้รับบาดเจ็บหรือความเสียหายอันเกิดขึ้นกับทรัพย์สิน หากใช้งานไม่ถูกวิธี

- This following signs are used to explain operation that you are requested to follow. They are separated as show below. (Below are examples of signs used in the manual.)
- สัญลักษณ์ต่อไปนี้ใช้อธิบายวิธีการใช้ ซึ่งควรปฏิบัติตาม สัญลักษณ์ด้านล่างนี้ (สัญลักษณ์ต่างๆ นี้ จะพบในคู่มือนี้)



This sign designates action that you must never do (prohibited action).

สัญลักษณ์นี้แสดงว่า ห้ามกระทำโดยเด็ดขาด (ห้ามปฏิบัติ)



This sign designates action that you must do (required action).

สัญลักษณ์นี้แสดงว่า กระทำได้ (ควรปฏิบัติ)



Warning

คำเตือน



May result in fire or explosion.

อาจทำให้เกิดไฟไหม้หรือระเบิดได้

- Never use the vacuum cleaner near or to clean up flammable or burning items or materials (i.e., gasoline, kerosene, thinner, or burning cigarettes).

- ไม่ควรใช้เครื่องดูดฝุ่นใกล้ หรือใช้ทำความสะอาดเปลวไฟ หรือสิ่งที่ยังติดไฟได้ หรือวัสดุอื่น (เช่น แก๊ส, น้ำมันก๊าด, ทินเนอร์ หรือก้นบุหรี่)



Warning
คำเตือน

■ Never wash with water or use near bathtubs.

■ ห้ามล้างเครื่องดูดฝุ่นด้วยน้ำหรือใช้งานใกล้อ่างอาบน้ำ



May cause an electrical shock.
อาจทำให้ไฟฟ้าดูด

■ Never remove or install the plug with wet hands.

■ ห้ามถอดหรือเสียบปลั๊กไฟ ขณะที่มีมือเปียก



May cause an electrical shock.
อาจทำให้ไฟฟ้าดูด

■ Never attempt to disassemble, repair, or remodel the vacuum cleaner.

■ ห้ามพยายามซ่อมหรือแก้ไขตัดแปลงใดๆ กับเครื่องดูดฝุ่น

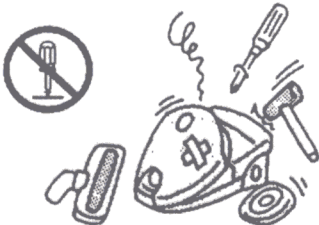

May cause a fire or result in improper operation.
อาจทำให้เกิดไฟไหม้ หรือเครื่องขัดข้องได้

■ Never use a damaged power cord or loose wall socket.

■ ห้ามใช้สายไฟที่ชำรุด หรือปลั๊กไฟที่หลุดออกจากผนัง



May cause a fire due to excessive heat.
อาจทำให้เกิดเพลิงไหม้จากความร้อนมากเกินไป

Safety precautions

always follow these precautions

ข้อควรระวัง

โปรดปฏิบัติตามข้อควรระวังนี้อย่างเคร่งครัด



Warning

คำเตือน

- Always unplug the vacuum cleaner before beginning maintenance or inspection operations.

- ถอดปลั๊กไฟเครื่องดูดฝุ่นทุกครั้ง ก่อนการทำความสะอาด หรือบำรุงรักษา



May cause an electrical shock or injury.

อาจทำให้ไฟฟ้าดูดหรือเกิดอันตราย

- Never do actions that may damage the plug or power cord.

- ห้ามกระทำการใดๆ ที่จะทำความเสียหายกับปลั๊กไฟ หรือสายไฟ

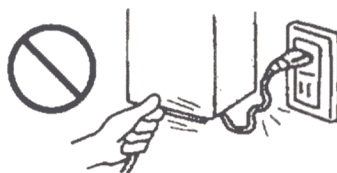

May cause an electrical shock, short circuit, or fire.

อาจทำให้ไฟฟ้าดูด, ไฟฟ้าลัดวงจร หรือเกิดเพลิงไหม้

- Periodically clean the plug.

- ทำความสะอาดปลั๊กไฟเป็นระยะ



May cause a fire due to improper insulation.

อาจทำให้เกิดเพลิงไหม้จากอุปกรณ์ไม่สมบูรณ์

- Always insert the plug all the way in unit it butts up against the wall.

- ควรเสียบปลั๊กไฟให้ถูกต้องและแน่น



May cause an electrical shock or a fire due to excessive heat.

อาจทำให้ไฟฟ้าดูดหรือเกิดเพลิงไหม้จากความร้อนที่มากเกินไป

- This appliance is not intended for use by young children or infirm persons without supervision. Young children should be supervised to ensure that they do not play with the appliance.

- ไม่ควรให้เด็กเล็กหรือผู้พิการใช้เครื่องโดยปราศจากผู้ดูแลอย่างใกล้ชิด หากอนุญาตให้เด็กใช้เครื่อง ควรมีผู้ดูแล และมั่นใจว่าเด็กจะไม่เล่นอุปกรณ์ต่างๆ



Warning
คำเตือน

- Always unplug the vacuum cleaner when it is not in use.
- ถอดปลั๊กไฟทุกครั้ง เมื่อไม่ได้ใช้งาน



May cause an injury, burn, or electrical shock or electrical fire due to the deterioration of insulation.

อาจทำให้เกิดอันตราย, เพลิงไหม้, ไฟฟ้าดูด หรือไฟฟ้าช็อต และอุปกรณ์เสื่อมคุณภาพ

- When unplugging the vacuum cleaner, always hold the plug and not the power cord.
- การถอดปลั๊กไฟ ให้จับที่ตัวปลั๊ก ไม่ใช่ที่สายไฟ



May cause an electrical shock or fire due to short circuiting.

อาจทำให้ไฟฟ้าดูด, ไฟไหม้ หรือไฟฟ้าลัดวงจร

- When winding up the power cord, always hold the plug.
- การม้วนเก็บสายไฟ ให้จับที่ตัวปลั๊กด้วยเสมอ

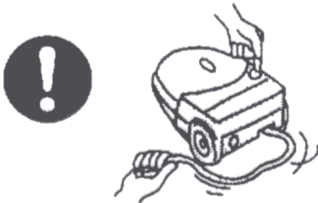

May cause an accident by being hit by the plug.

อาจทำให้เกิดอุบัติเหตุจากการกระแทกของปลั๊กได้

- Never go near burning objects or materials.
- ไม่ควรใช้เครื่องใกล้กับวัสดุที่มีความร้อนหรือวัสดุที่ติดไฟได้



The exhaust may spread or strengthen the flames and cause a fire. Also, a short circuit or fire may result from the deformation of the vacuum cleaner.

ความร้อนที่ออกมาจากเครื่อง อาจแผ่กระจายทำให้ลุกเป็นไฟ และเป็นต้นเหตุทำให้ไฟไหม้ได้ การแก้ไขคือ เปลี่ยนภายในเครื่องดูดฝุ่น อาจทำให้ไฟฟ้าลัดวงจรหรือเกิดเพลิงไหม้ได้เช่นเดียวกัน

Names of parts

ชื่อส่วนประกอบต่างๆ

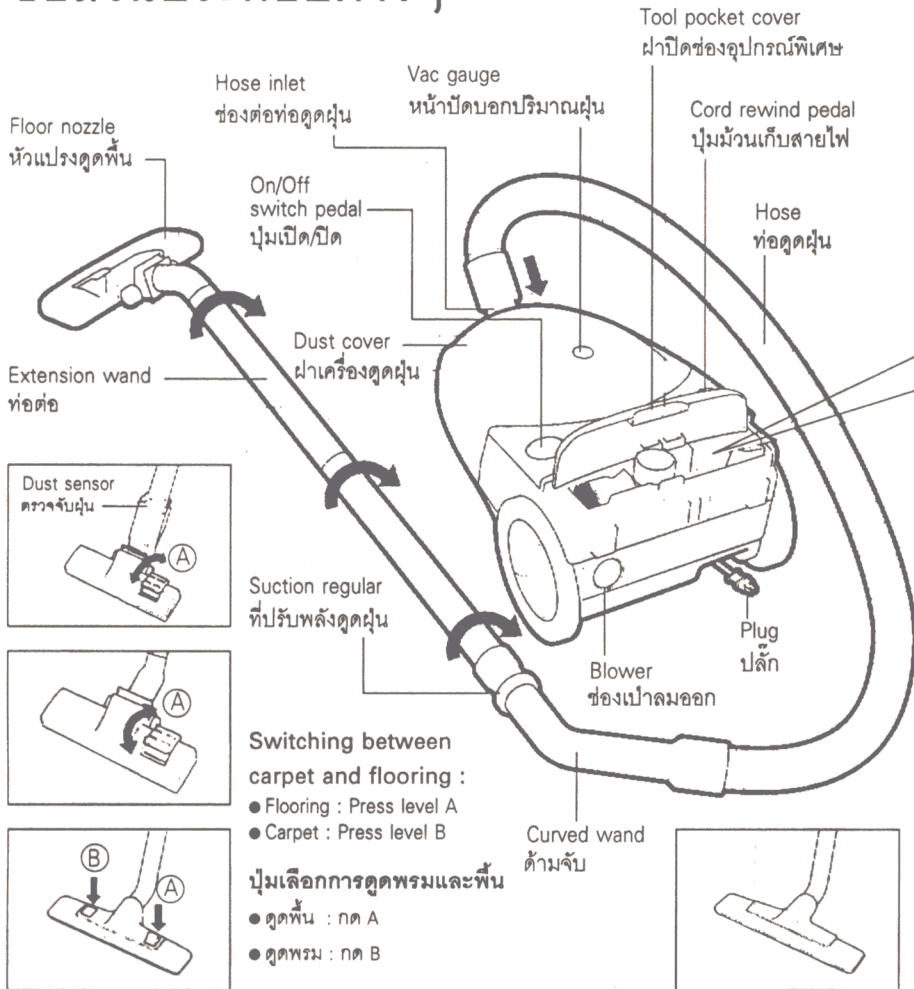

Connecting the hose การต่อท่อดูดฝุ่น

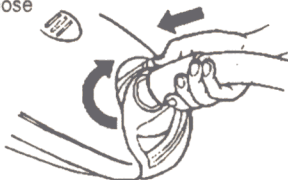

● To connect the hose, insert it into the hose inlet and then turn it clockwise until it locks in place. To disconnect the hose, turn it counter-clockwise and then remove

● การต่อท่อดูดฝุ่น เสียบท่อเข้าไปที่ช่องดูดฝุ่น และหมุนตามเข็มนาฬิกาจนกระทั่งล็อก หากต้องการถอดท่อดูดฝุ่นออกก็ให้หมุนท่อนวนเข็มนาฬิกา แล้วดึงท่อออก

Cleaning Tools

(under tool pocket cover)

อุปกรณ์ทำความสะอาด

(อยู่ในช่องเก็บอุปกรณ์พิเศษ)



Insert unit click
ต่อเข้าไปจนมี,
เสียงคลิก



หัวดูดตามซอกมุม



- **Crevice tool**

For radiators, crevices, corners, baseboards, and between cushions.

- **Dusting brush**

For furniture, venetian blind, and bookshelves. To be attached onto the crevice tool.

- **Upholstery brush**

For cushion and draperies.

- **หัวดูดซอกมุม**

สำหรับดูดเครื่องทำความร้อน, รอยแยก, ซอกมุมต่างๆ พื้นไม้ และเบาะ

- **หัวแปรงดูดฝุ่น**

สำหรับดูดเฟอร์นิเจอร์, ผ้าม่าน และตามชั้นหนังสือ ใช้คู่กับหัวดูดซอกมุม

- **หัวดูดเบาะ พรหม**

สำหรับดูดเบาะและเสื่อผ้า

Hose assembly

ท่อดูดฝุ่น

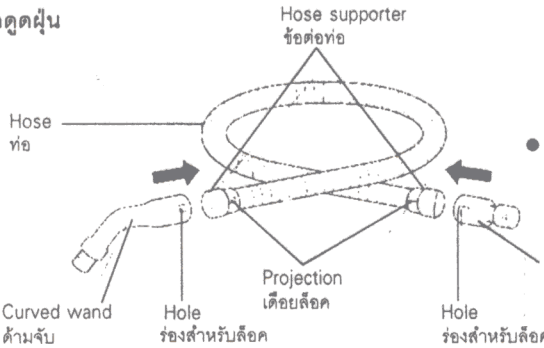

- Insert the curved wand and hose connection wand into the hose supporter at each end of the hose until the projection clicks into the hole of the attachment.

- สวมด้ามจับและท่อต่อเข้ากับข้อต่อท่อ ทั้งสองด้านของท่อจน จนกระทั่งล๊อคดังคลิก

Extension wand (2 pieces)

ท่อต่อ (2 ชิ้น)

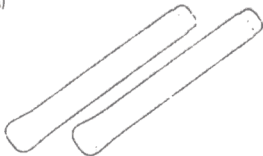

Dust bag (or paper dust bag)

ถุงเก็บฝุ่น (หรือถุงกระดาษเก็บฝุ่น)

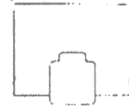

(Type C-11 or C-12R)
(รุ่น C-11 หรือ C-12R)

Operating your vacuum cleaner

วิธีการใช้

To decrease the suction power

- Rotate the suction regulator and widen the opening.

การปรับลดพลังดูด

- หมุนวงแหวนปรับพลังดูด ให้ที่ค้ำจับเปิดกว้างขึ้น

Suction regulator
วงแหวนปรับพลังดูด



How to use the blower

วิธีเป่าลมออก



For locations where the nozzle will not enter, connect the hose to the blower and blow the dust out.

ในกรณีที่ใช้งานในสถานที่ที่หัวดูดฝุ่นเข้าไปไม่ถึง ให้ต่อท่อเข้ากับช่องเป่าลม และเป่าฝุ่นออกมา

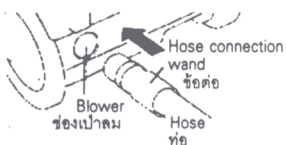

Firmly twist the hose connection wand into the blower hole until secure.

หมุนข้อต่อของท่อเข้ากับช่องเป่าลมให้แน่น

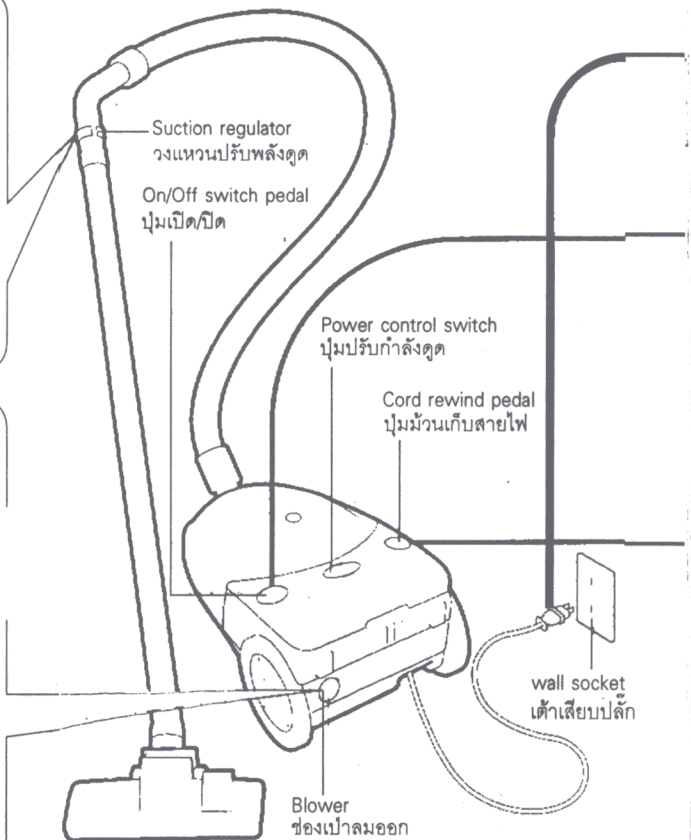

Dust Sensor

เซ็นเซอร์

Dust Sensor (for MC-4880 only)

The lamp tells you whether dust is present or not.

- Lamp light red ➡ Dust is being vacuumed.
- Lamp is green (not lit) ➡ Dust is no longer present.

เซ็นเซอร์ตรวจจับฝุ่น (เฉพาะรุ่น MC-4880)

สัญญาณไฟแสดงว่ามีฝุ่นหรือไม่

- แสงสีแดง ➡ ฝุ่นผ่านเข้าเครื่องแล้ว
- แสงสีเขียว (ไม่มีไฟสัญญาณ) ➡ ปราศจากฝุ่นละออง

1

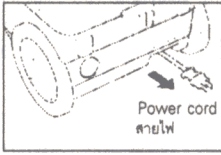

While holding the plug, pull out the power cord and put the plug into a wall socket.

ดึงปลั๊กไฟออกจากตัวเครื่องและเสียบเข้ากับเต้าเสียบที่ผนัง

2

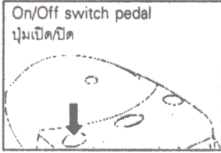

Gently press the on/off switch pedal to turn on the vacuum cleaner.

● Press the pedal again to turn it off.

กดปุ่มเปิด/ปิดเบาๆ เพื่อเริ่มการทำงาน

● กดปุ่มเปิด/ปิดซ้ำอีกครั้ง เพื่อหยุดการทำงาน

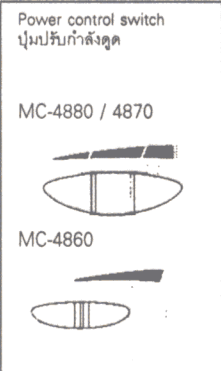

Changing the cleaning power (for MC-4880 / 4870 / 4860 only).

● With the MC-4880/4870, there are three levels of cleaning power.
HIGH : For rugs where a strong suction power is necessary.
MEDIUM : For the cleaning of floors.
LOW : For curtains or table cloths where only a weak suction power is required.

(For MC-4880/4870, When you press the on/off switch pedal and the power control switch is not set at any position yet, it is automatically set at "low" position.)

● MC-4860 incorporates a variable a power control to select the most suitable power required for you cleaning needs.

การเลือกปรับกำลังดูด (เฉพาะรุ่น MC-4880/4870/4860)

● รุ่น MC-4880/4870 มีกำลังดูดให้เลือก 3 ระดับ

สูง : สำหรับการดูดพรม สถานที่ที่ต้องการพลังดูดที่แรง

กลาง : สำหรับดูดทำความสะอาดพื้นทั่วไป

ต่ำ : สำหรับดูดผ้าปูที่นอน หรือผ้าปูโต๊ะ สถานที่ที่ต้องการพลังดูดเบา

(สำหรับรุ่น MC-4880/4870 เมื่อกดปุ่มเปิด/ปิดเครื่องแล้วยังไม่เลือกตั้งกำลังดูดไว้ เครื่องจะตั้งกำลังดูดที่ระดับ "ต่ำ" โดยอัตโนมัติ)

● รุ่น MC-4860 สามารถเลือกปรับกำลังดูดได้หลายระดับตามความเหมาะสม

3



After you finish vacuuming, remove the plug from the wall socket and press the cord rewind pedal.

● When rewinding the power cord, always hold the plug so that it dose not become damaged.

หลังการใช้งานแล้ว ให้ถอดปลั๊กไฟออกจากเต้าเสียบที่ผนังและกดปุ่มม้วนเก็บสายไฟ

● ในขณะที่ม้วนเก็บสายไฟ ให้จับที่ตัวปลั๊กไฟด้วย เพื่อป้องกันความเสียหายที่อาจเกิดขึ้น

Replacing the dust bag

การเปลี่ยนถุงเก็บฝุ่น

- Indicator for dust bag replacement
- สัญญาณแสดงระยะเวลาที่ต้องเปลี่ยนถุงเก็บฝุ่น

Vac gauge
หน้าปัดบอกปริมาณฝุ่น

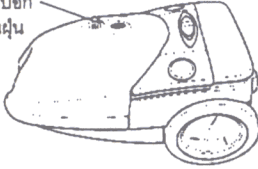

Turn the power control to the highest setting and lift the nozzle off the floor. If the vac gauge turns red, the dust bag is full and requires replacement.

เปิดสวิตช์เครื่องดูดฝุ่น ตั้งพลังดูดไว้ที่ระดับสูงสุด และยกหัวดูดฝุ่นขึ้นจากพื้น ถ้ามีสัญญาณไฟสีแดงปรากฏขึ้น แสดงว่าถุงเก็บฝุ่นเต็มและต้องเปลี่ยนใหม่

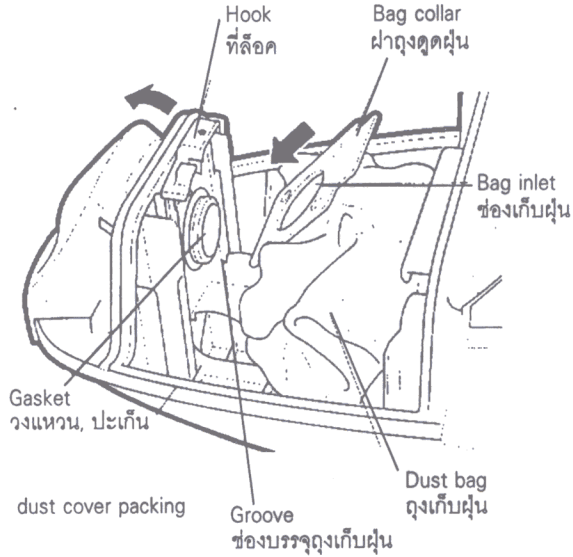

NOTE

- If the dust bag is not properly installed, the cover will not fully closed. Be sure to check that the bag is properly installed before operating, otherwise dust will leak out.
- The dust bag can easily lay on the dust cover packing or clip between bag collar and body, so be sure to properly extend it into the vacuum cleaner body.

หมายเหตุ

- หากติดตั้งถุงเก็บฝุ่นไม่ถูกต้อง ฝาครอบจะไม่ปิดสนิท ควรตรวจสอบให้แน่ใจว่าติดตั้งถุงเก็บฝุ่นได้อย่างถูกต้องแล้วมีฉะนั้นฝุ่นจะฟุ้งกระจายออกมา
- สามารถติดตั้งถุงเก็บฝุ่นได้อย่างง่ายดายโดยวางถุงลงในช่องบรรจุถุงเก็บฝุ่น ปิดปากถุงเข้ากับตัวเครื่อง ตรวจสอบให้แน่ใจว่าได้ติดตั้งอย่างถูกต้องแล้ว

For paper dust bags, the installation and removal procedures are the same as those for cloth dust bags.

การติดตั้งถุงกระดาษเก็บฝุ่น ให้ปฏิบัติตามแบบถุงผ้าเก็บฝุ่นทุกประการ

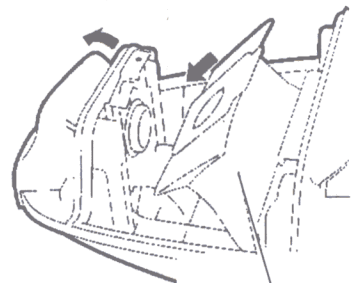

paper dust bag
ถุงกระดาษเก็บฝุ่น

Removing the dust bag ● การถอดถุงเก็บฝุ่น

1  Open the dust cover of the vacuum cleaner.
เปิดฝาครอบออก

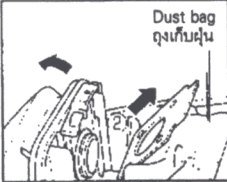
2  Remove the dust bag.
① Lift up the hook and disconnect the dust bag.
② Pull out the dust bag.
การถอดถุงเก็บฝุ่น
① ดันที่ล็อกขึ้น แล้วแกะถุงเก็บฝุ่นออก
② ดึงถุงเก็บฝุ่นขึ้น

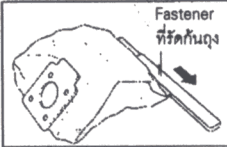
3  Open the bag fastener and dispose of the dust.
● For paper dust bags, dispose of the dust and bag together.
● Do not throw away the fastener.
การเปิดที่รัดกันถุงและเทฝุ่นออก
● สำหรับถุงกระดาษเก็บฝุ่น สามารถทิ้งฝุ่นและถุงกระดาษได้เช่นกัน
● ห้ามทิ้งที่รัดกันถุงโดยเด็ดขาด

Installing the dust bag ● การติดตั้งถุงเก็บฝุ่น

1  Close up the fastener and install the dust bag.
① Insert the bag collar into the grooves.
② Attach the top of the bag collar to the hook.
ปิดที่รัดกันถุงและติดตั้งถุงเก็บฝุ่น
① สวมปากถุงเข้ากับช่อง
② ยึดปากถุงเข้ากับที่ล็อก

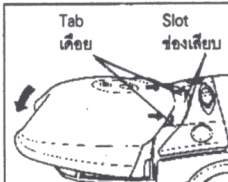
2  Close the dust cover
● Insert the two tabs into the slots in the body and close the cover.
ปิดฝาครอบ
● สวมเดือยทั้งสองด้านเข้ากับช่องของเครื่องและปิดฝา

Storing your vacuum cleaner

การเก็บรักษา

Nozzle holder
ที่แขนหัวดูดฝุ่น

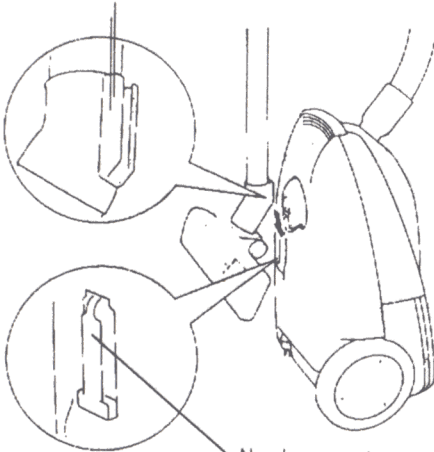

Nozzle supporter
ที่ลิ้นหัวดูดฝุ่น

● Insert the nozzle holder straight into the nozzle supporter.

● เสียบหัวดูดฝุ่นเข้ากับที่ลิ้น

■ The storage position

■ การเก็บเครื่องดูดฝุ่น

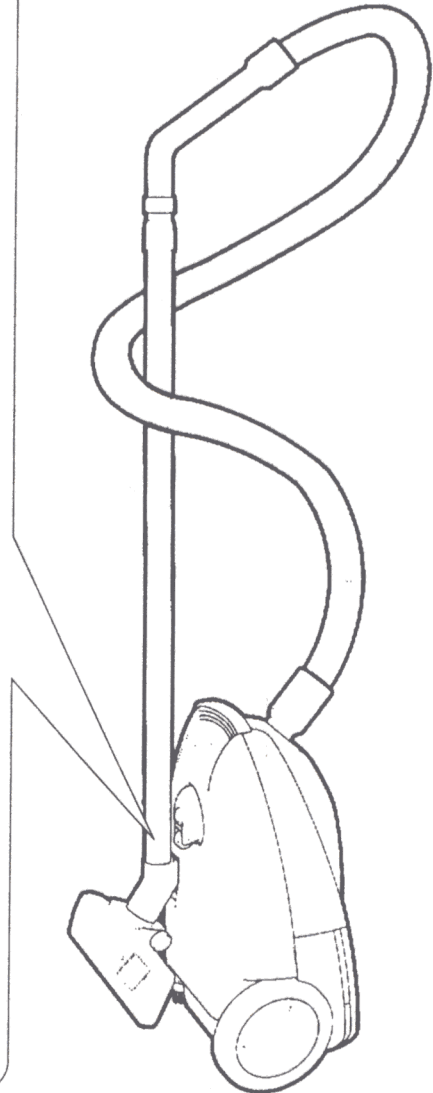

Nozzle holder
ที่แขนหัวดูดฝุ่น

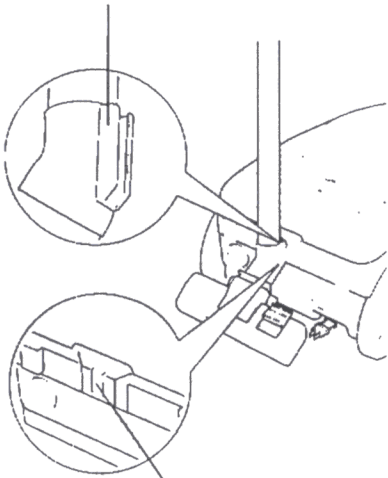

Pause Stand
การเก็บแบบตั้งชั่วคราว

- If you stop cleaning for a while, you can store the hose and extension wands by using pause stand as illustrated.
- หากหยุดพักการทำทำความสะอาดชั่วคราว สามารถเก็บท่อดูดฝุ่นและท่อต่อต่างๆ ด้วยการตั้งชั่วคราวดังภาพประกอบ

NOTE

When you see use pause stand, please turn off the power first to prevent from heating up.

หมายเหตุ

หากใช้การเก็บแบบชั่วคราว ให้ปิดเครื่องก่อน เพื่อป้องกันไม่ให้เครื่องร้อนเกินไป

- Pause Stand
- การเก็บแบบตั้งชั่วคราว

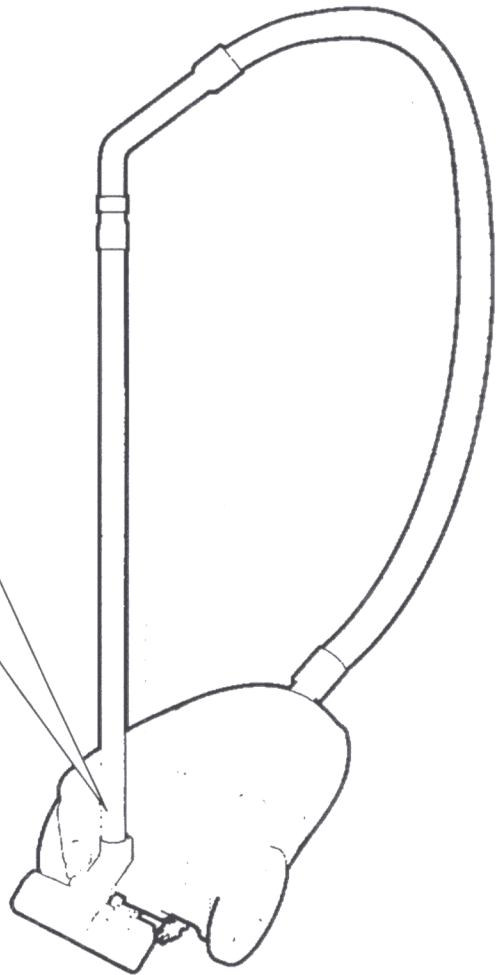

Maintaining your vacuum cleaner

การบำรุงรักษา

- Before Maintaining
Turn off the on/off switch and unplug the power cord.
- ก่อนการบำรุงรักษา
ปิดเครื่องและถอดปลั๊กไฟ

Dust sensor nozzle

เซ็นเซอร์ตรวจจับฝุ่น

- Inspect once a month.
- ควรทำความสะอาดเดือนละครั้ง

Brush

- Using an old toothbrush or similar tool, clean any dirt or lint from the brush.

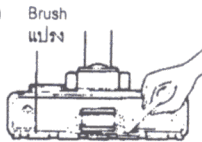

หัวแปรงดูดฝุ่น

- ใช้แปรงสีฟันเก่าหรืออุปกรณ์ที่คล้ายกันขัดฝุ่นหรือผงฝุ่นออกจากแปรง

Inlet

- Clean the inlets with the crevice tool.

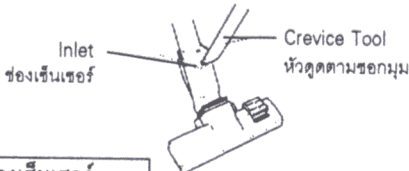

ช่องเซ็นเซอร์

- ทำความสะอาดช่องเซ็นเซอร์ด้วยหัวดูดตามซอกมุม

sensor (inside)
เซ็นเซอร์ (ด้านใน)

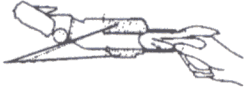

Sensor

- Clean the sensor with a soft, dry cloth.

เซ็นเซอร์

- ทำความสะอาดตัวเซ็นเซอร์ด้วยผ้านุ่มและแห้ง

Vacuum cleaner body and accessories

ตัวเครื่องและอุปกรณ์อื่นๆ

- Wipe with a soft cloth soaked with water.
- เช็ดด้วยผ้านุ่มชุบน้ำ

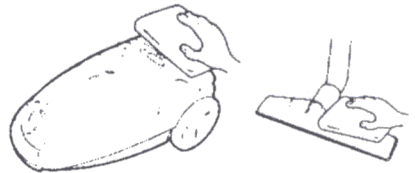

NOTE

- Do not use kitchen cleaners, chemicals, benzene, thinners, alcohols, or other such cleaning agents. They will cause cracks or discolor the vacuum cleaner.

หมายเหตุ

- ห้ามใช้น้ำยาทำความสะอาดห้องครัว, สารเคมี, น้ำมันเบนซิน, ทินเนอร์, แอลกอฮอล์ หรือน้ำยาทำความสะอาดอื่นๆ อาจจะทำให้เครื่องเสียหายหรือเปลี่ยนสีได้

Filter • แผ่นกรอง

- Perform the procedure given below when the suction power is not restored after replacing the dust bag.
- ปฏิบัติตามคำแนะนำด้านล่าง เมื่อไม่สามารถดูดเก็บฝุ่นได้ หลังจากได้เปลี่ยนถุงเก็บฝุ่นแล้ว

1



Remove the dust bag (refer to page 11)
ถอดถุงเก็บฝุ่นออก (ดูหน้า 11)

2

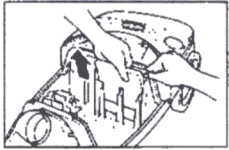

Remove the filter.
ถอดแผ่นกรองออก

3



Wash gently with water and then allow to dry in a shaded location.

ล้างแผ่นกรองเบาๆ ด้วยน้ำ และทิ้งไว้ให้แห้งในที่ร่ม

4

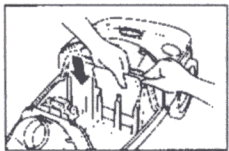

Replace to its original location.
ใส่แผ่นกรองกลับเข้าที่เดิม



Caution
ข้อควรระวัง

- Make sure you remember to replace the filter. If the filter is not installed, it will cause motor failure.
- ตรวจสอบให้แน่ใจว่าได้ใส่แผ่นกรองแล้ว หากไม่ได้ใส่แผ่นกรอง อาจเป็นสาเหตุทำให้มอเตอร์เสียหายได้
- Do not wash the filter in a washing machine or dry it with a dryer or other source of hot air.
- ห้ามทำความสะอาดแผ่นกรองด้วยเครื่องซักผ้า และห้ามเป่าให้แห้งด้วยเครื่องเป่าผม หรืออุปกรณ์ทำความร้อนใดๆ

Troubleshooting

การแก้ไขข้อขัดข้องเบื้องต้น

Problem / ปัญหา

Check / การตรวจสอบ

Motor dose not operate.
มอเตอร์ไม่ทำงาน

- Is the plug fully plugged into the wall socket?
- เสียบปลั๊กไฟแน่นหรือไม่

Suction power is weak.
พลังดูดอ่อนลง

- Replace the dust bag.
- Is something stuck in the hose or nozzle?
- Is the cover of the vacuum cleaner firmly close?
- เปลี่ยนถุงเก็บฝุ่นใหม่
- มีเศษวัสดุติดอยู่ในท่อหรือหัวดูดหรือไม่
- ฝาปิดเครื่อง ปิดสนิทแล้วหรือไม่

The motor turns off during vacuuming.
มอเตอร์ดับระหว่างการใช้งาน

- Is the dust bag full?
- Is something stuck in the hose or nozzle?
- Is a sefty device operating?
- ① Remove the refuse caught in the dust bag, nozzle, or hose.
- ② Wait approximately 5 to 25 minutes. The sefty device will release and you can then resume operation.
- ถุงเก็บฝุ่นเต็มหรือไม่
- มีเศษวัสดุติดอยู่ในท่อหรือหัวดูดหรือไม่
- กลไกติดขัดหรือไม่
- ① เก็บเศษวัสดุที่ติดอยู่ในถุงเก็บฝุ่น, หัวดูด หรือท่อออก
- ② รอประมาณ 5 ถึง 25 นาที กลไกจะเป็นปกติ และสามารถทำงานได้ตามเดิม

NOTE

- If a problem exists after inspection, return the product to the store where it was purchased.

หมายเหตุ

- หากยังมีปัญหาอยู่ หลังจากการตรวจสอบแล้ว ให้ส่งเครื่องไปยังร้านค้าที่ท่านซื้อสินค้าหรือศูนย์บริการ

Problem / ปัญหา

Even if refuse has been sucked up, the red dust sensor lamp doesn't light up.

แม้จะมีฝุ่นอยู่ในเครื่อง
สัญญาณไฟสีแดงไม่ปรากฏ
ขึ้น

Refuse has been sucked up, but the red lamp remain lit.

ไฟสัญญาณสีแดงยังคงติดอยู่
แม้จะไม่มีฝุ่นแล้ว

Check / การตรวจสอบ

- Is there refuse or dust stuck to the part of the sensor?
If there is, remove it.
- When turning the vacuum cleaner on or off, the lamp will light up for 2 or 3 seconds.
This is supposed to happen ; the machine is not broken.
- When the vacuum cleaner power selector is turn to "Low". or there is a blockage, sometimes the lamp will not light up. To fix this, remove the blockage or set the power to another level.
- When new textiles, such as mattresses, blankets, or towels are cleaned, an extensive amount of lint can cause the lamp not to light up.
- มีเศษขยะหรือฝุ่นติดอยู่ในตัวเซ็นเซอร์หรือไม่ ถ้ามีให้เอาออก
- เมื่อกดปุ่มเปิด/ปิดเครื่อง ไฟจะติดประมาณ 2 - 3 วินาที ถือเป็นอาการปกติ มิใช่อาการเสียของเครื่อง
- เมื่อเลือกพลังดูดในระดับ "ต่ำ" หรือมีสิ่งอุดตัน บางครั้งสัญญาณไฟอาจจะไม่ติด ให้เอาสิ่งที่อุดตันออก หรือเลือกพลังดูดในระดับอื่น
- ผืนผ้าใหม่ เช่น พูก, ผ้าห่ม, ผ้าเช็ดตัว หรือผ้าที่เส้นใยหนาแน่น อาจเป็นเหตุให้สัญญาณไฟไม่ติด

NOTE

- Do not plug up the inlet. (Doing so will prevent the dust sensor from operating.)
- Do not wash the dust sensor unit with water (it may cause mechanical failure).

หมายเหตุ

- ห้ามสอดใส่วัสดุใดๆ เข้าไปในช่องเซ็นเซอร์ (จะทำให้เซ็นเซอร์ตรวจจับฝุ่นละอองไม่ทำงาน)
- ห้ามล้างเซ็นเซอร์ตรวจจับฝุ่นด้วยน้ำ (จะเป็นเหตุให้ตัวเซ็นเซอร์เสียหายได้)

Specifications

ข้อมูลจำเพาะ

MODEL NO.	MC-4880	MC-4870	MC-4860	MC-4850
INPUT POWER (MAX)	1500 W		1400 W	1200 W
SUCTION CONTROL	3 - BUTTONS		SLIDE	X
AUTOMATIC CORD REWIND	○ (WITH FOOT PEDAL)			
DUST SENSOR	○		X	
VAC GAUGE	○			
DUST BAG	PAPER or CLOTH			
DUST CAPACITY	3.5 L			
CORD LENGTH	5 m			
TOOL POCKET	○			
BLOWER OPERATION	○			
EXTENSION WANDS	○			
WEIGHT (WITH ACCESSORIES)	5.9 kg	5.9 kg	5.8 kg	5.3 kg
DIMENSIONS (H x W x L) mm	223 x 294 x 496			
CLEANING TOOLS	CREVICE TOOL / UPHOLSTERY BRUSH / DUSTING BRUSH			

MODEL NO.	MC-4880	MC-4870	MC-4860	MC-4850
กำลังไฟ (วัตต์)	1500 วัตต์		1400 วัตต์	1200 วัตต์
ระบบควบคุมการดูด	ปุ่มปรับ 3 ระดับ		แบบเลื่อน (สไลด์)	ปุ่มเดียว ON/OFF
ระบบม้วนเก็บสายไฟอัตโนมัติ	มี			
ระบบเซ็นเซอร์ (SENSOR)	มี		ไม่มี	
หน้าบีดอกปริมาณฝุ่น	มี			
ถุงเก็บฝุ่น	กระดาษ / ผ้า			
ปริมาณการเก็บฝุ่น	3.5 ลิตร			
ความยาวของสายไฟ	5 เมตร			
ช่องเก็บอุปกรณ์พิเศษ	มี			
การเป่าลม	มี			
อุปกรณ์ต่อเชื่อม	มี			
น้ำหนัก (รวมอุปกรณ์)	5.9 กก.	5.9 กก.	5.8 กก.	5.3 กก.
ขนาด (สูง x กว้าง x ลึก) มม.	223 x 294 x 496			
อุปกรณ์ทำความสะอาด	หัวดูดตามซอกมุม / หัวแปรงดูดพรม / หัวแปรงดูดฝุ่น			

Memo

บันทึกข้อความ

National

เครื่องดูดฝุ่น รุ่น MC-4850
แรงดันไฟฟ้า 220 V. AC ~ 50Hz
กำลังไฟฟ้า 1050 W (IEC) กำลังไฟฟ้าสูงสุด 1200 W

หมายเลขเครื่อง

นำเข้าและจัดจำหน่ายโดย :
บริษัท เอ.พี. เนชั่นแนล เซลส์ จำกัด
18/6 หมู่ 7 ถ.บางนา-ตราด กม. 17
ต.บางโหลง อ.บางพลี จ.สมุทรปราการ 10540
ผลิตในประเทศไทย

National

เครื่องดูดฝุ่น รุ่น MC-4860
แรงดันไฟฟ้า 220 V. AC ~ 50Hz
กำลังไฟฟ้า 1250 W (IEC) กำลังไฟฟ้าสูงสุด 1400 W

หมายเลขเครื่อง

นำเข้าและจัดจำหน่ายโดย :
บริษัท เอ.พี. เนชั่นแนล เซลส์ จำกัด
18/6 หมู่ 7 ถ.บางนา-ตราด กม. 17
ต.บางโหลง อ.บางพลี จ.สมุทรปราการ 10540
ผลิตในประเทศไทย

National

เครื่องดูดฝุ่น รุ่น MC-4870
แรงดันไฟฟ้า 220 V. AC ~ 50Hz
กำลังไฟฟ้า 1350 W (IEC) กำลังไฟฟ้าสูงสุด 1500 W

หมายเลขเครื่อง

นำเข้าและจัดจำหน่ายโดย :
บริษัท เอ.พี. เนชั่นแนล เซลส์ จำกัด
18/6 หมู่ 7 ถ.บางนา-ตราด กม. 17
ต.บางโหลง อ.บางพลี จ.สมุทรปราการ 10540
ผลิตในประเทศไทย

National

เครื่องดูดฝุ่น รุ่น MC-4880
แรงดันไฟฟ้า 220 V. AC 50Hz
กำลังไฟฟ้า 1350 W (IEC) กำลังไฟสูงสุด 1500 W
กระแสไฟฟ้า 6.5 A กระแสไฟฟ้า 7.2 A

หมายเลขเครื่อง

นำเข้าและจัดจำหน่ายโดย :
บริษัท เอ.พี. เนชั่นแนล เซลส์ จำกัด
18/6 หมู่ 7 ถ.บางนา-ตราด กม. 17
ต.บางโหลง อ.บางพลี จ.สมุทรปราการ 10540
ผลิตในประเทศไทย