

Panasonic

Hướng dẫn sử dụng
(Gia dụng) Máy tắm nước
Mẫu máy EW1611

Mục lục

Các lưu ý về an toàn	2
Chỉ định sử dụng	5
CÁC BỘ PHẬN	6
Cách sử dụng	7
Sau khi sử dụng	9
Khắc phục sự cố	10
Các thông số kỹ thuật	11
Thay vòi xịt (Được bán riêng)	12

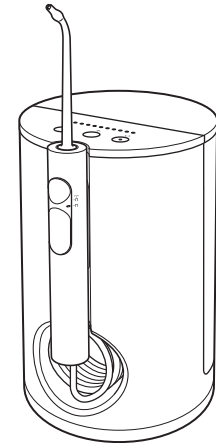

Cảm ơn bạn đã mua sản phẩm của Panasonic.

Trước khi vận hành thiết bị, xin vui lòng đọc toàn bộ hướng dẫn sử dụng và lưu lại tham khảo về sau.

Các lưu ý về an toàn

Để giảm nguy cơ chấn thương, thiệt mạng, điện giật, hỏa hoạn, và hư hỏng cho thiết bị hoặc tài sản, luôn luôn tuân thủ các biện pháp phòng ngừa an toàn sau đây.

Giải thích các biểu tượng

Các biểu tượng sau đây được sử dụng để phân loại và mô tả các mức độ nguy hiểm, chấn thương và hư hỏng tài sản gây ra bởi việc bỏ qua các dấu hiệu đó và sử dụng không đúng quy định.



CẢNH BÁO

Biểu hiện mối nguy hiểm tiềm ẩn có thể dẫn đến thương tích nghiêm trọng hoặc tử vong.



THẬN TRỌNG

Biểu hiện một mối nguy hiểm có thể dẫn đến chấn thương nhẹ hoặc thiệt hại tài sản.

Các biểu tượng sau đây được sử dụng để phân loại và mô tả các loại hướng dẫn cần được tuân thủ.



Biểu tượng này được sử dụng để cảnh báo người dùng về một thao tác cụ thể không được phép thực hiện.



Biểu tượng này được sử dụng để cảnh báo người dùng về một thao tác cụ thể nên làm theo nhằm vận hành thiết bị an toàn.



CẢNH BÁO

► Phòng ngừa tai nạn

Không để sản phẩm trong tầm với của trẻ em hoặc trẻ sơ sinh.



Không để trẻ dùng máy.

- Làm như vậy có thể gây ra tai nạn hoặc chấn thương do vô tình nuốt phải các bộ phận có thể tháo rời.



Thải bỏ gói thiết bị đúng cách và tránh xa tầm tay trẻ em hoặc trẻ sơ sinh.

- Không làm như vậy có thể gây ngạt thở hoặc tai nạn khác cho trẻ em hoặc trẻ sơ sinh.

► Nguồn điện



Không cắm hoặc rút phích cắm điện với ổ cắm điện gia đình bằng tay ướt.

- Làm như vậy có thể gây điện giật hoặc chấn thương.



Không nhúng thiết bị vào nước hoặc rửa sạch bằng nước.

Không sử dụng thiết bị gần bồn tắm hoặc trong phòng tắm.

- Làm như vậy có thể gây điện giật hoặc hỏa hoạn.



Không sử dụng khi dây cáp điện hoặc phích cắm điện bị hỏng hoặc khi phần tiếp xúc với ổ cắm điện gia đình bị lỏng.

Không làm hỏng, sửa đổi, dùng lực uốn cong, kéo, xoắn hoặc bó dây cáp điện lại.

Ngoài ra, không đặt vật nặng lên hoặc kẹp dây cáp điện.

- Làm như vậy có thể gây điện giật hoặc cháy do chập điện.



CẢNH BÁO



Không sử dụng theo cách vượt quá định mức của ổ cắm điện gia đình hoặc của hệ thống dây điện.

- Vượt quá định mức do kết nối quá nhiều phích cắm điện với một ổ cắm điện gia đình có thể gây ra hỏa hoạn do quá nóng.



Luôn đảm bảo thiết bị được vận hành với nguồn điện phù hợp với điện áp định mức được chỉ định trên thiết bị.

Cấm phích cắm điện hết cỡ.

- Không làm như vậy có thể gây hỏa hoạn, điện giật hoặc chấn thương.



Dây nguồn không thay thế được. Nếu dây cáp điện bị hỏng, thì nên loại bỏ thiết bị.

- Không làm như vậy có thể gây tai nạn hoặc chấn thương.

► Trong trường hợp có bất thường hay hư hỏng

Ngừng sử dụng ngay lập tức và rút phích cắm điện ra nếu có bất thường hay hư hỏng.

- Không làm như vậy có thể gây hỏa hoạn, điện giật hoặc chấn thương.

<Các tình huống bất thường hay hư hỏng>

- Thân bàn chải hoặc dây cáp điện bị biến dạng hoặc nóng bất thường.
- Thân bàn chải hoặc dây cáp điện có mùi cháy.
- Có âm thanh bất thường trong khi sử dụng thân bàn chải hoặc dây cáp điện.

→ Ngay lập tức yêu cầu trung tâm bảo hành kiểm tra hoặc sửa chữa.

► Sản phẩm này



Không được làm rơi hoặc va chạm máy.

- Làm như vậy có thể gây điện giật hoặc hỏa hoạn.



Không sửa đổi, tháo hoặc sửa chữa.

- Làm như vậy có thể gây chấn thương do cháy hoặc hư hỏng.

→ Liên lạc với trung tâm bảo hành được ủy quyền để được sửa chữa.



Thiết bị này không dành sử dụng cho những người (kể cả trẻ nhỏ) bị khiếm khuyết về tinh thần, cảm giác hoặc thể lý, hay thiếu hiểu biết và kinh nghiệm, trừ khi họ được trợ giúp hoặc được hướng dẫn về việc sử dụng thiết bị bởi người có trách nhiệm về sự an toàn của họ.

Nên trông nom trẻ em cẩn thận để chúng không dùng thiết bị để chơi đùa.

- Không làm như vậy có thể gây tai nạn hoặc chấn thương.

► Vệ sinh



Luôn rút phích cắm điện khỏi ổ cắm điện gia đình khi vệ sinh phích cắm điện.

- Không làm như vậy có thể gây điện giật hoặc chấn thương.



Thường xuyên vệ sinh phích cắm điện để ngăn bụi tích tụ (cứ nửa năm một lần).

- Không làm như vậy có thể gây ra hỏa hoạn do lỗi cách điện gây ra do độ ẩm.

Rút phích cắm điện ra và lau bằng vải khô.



THẬN TRỌNG

► Ngăn ngừa tổn thương cho răng và nướu

Những người không thể vận hành thì không nên sử dụng thiết bị này.



Những người có giác quan nơi miệng suy yếu không nên sử dụng thiết bị này.

- Làm như vậy có thể gây chấn thương hoặc hư răng và nướu.

Những người có thể mắc bệnh nha chu, đang được điều trị răng hoặc đang lo ngại các triệu chứng trong miệng nên hỏi ý kiến nha sĩ trước khi sử dụng.



- Không làm như vậy có thể gây chấn thương hoặc hư răng và nướu.

► Sản phẩm này

Tuyệt đối không sử dụng cho mục đích khác ngoài việc vệ sinh răng miệng.



- Làm như vậy có thể gây ra tai nạn hoặc chấn thương khi dòng nước bắn vào mắt, mũi, tai hoặc cổ họng.



Không đổ nước ấm hơn 40 °C vào bình nước.

- Làm như vậy có thể gây bỏng.



Không dùng chung vòi xịt với gia đình hoặc người khác.

- Làm như vậy có thể gây nhiễm trùng hoặc viêm nhiễm.

► Lưu ý các biện pháp phòng ngừa sau đây

Không để các vật kim loại hoặc thùng rác chạm vào phích cắm điện.



- Làm như vậy có thể gây điện giật hoặc cháy do chập điện.

Không quấn dây cáp điện quanh thiết bị khi bảo quản.



- Làm như vậy có thể khiến cho lõi dây bên trong dây cáp điện bị đứt tải, và có thể gây cháy do chập điện.

Rút phích cắm điện khỏi ổ cắm điện gia đình khi không sử dụng trong thời gian dài.



- Không làm như vậy có thể gây điện giật hoặc hỏa hoạn do rò rỉ điện do suy giảm cách điện.

Rút phích cắm điện bằng cách cầm vào phích cắm chứ không cầm vào dây cáp điện.



- Không làm như vậy có thể gây điện giật hoặc cháy do chập điện.

Sau khi sử dụng, luôn luôn gìn giữ và vệ sinh thiết bị. (Xem trang 9.)



- Không làm như vậy có thể gây tổn hại cho sức khỏe nếu sử dụng thiết bị mà không giữ vệ sinh do sự lây lan của nấm mốc và vi khuẩn.

Chỉ định sử dụng

► Lưu ý

- Không cho muối, nước súc miệng hoặc hóa chất khác vào bình nước. Làm như vậy có thể gây hư hỏng.
- Không làm khô thân bàn chải bằng máy sấy hoặc quạt sưởi. Làm như vậy có thể gây hư hỏng hoặc biến dạng các bộ phận.
- Không lau bằng chất pha loãng, xăng, cồn, v.v. Làm như vậy có thể gây ra hư hỏng, nứt hoặc đổi màu các bộ phận.
- Bảo quản thiết bị ở nơi có độ ẩm thấp sau khi sử dụng. Không làm như vậy có thể gây hư hỏng.

CÁC BỘ PHẬN

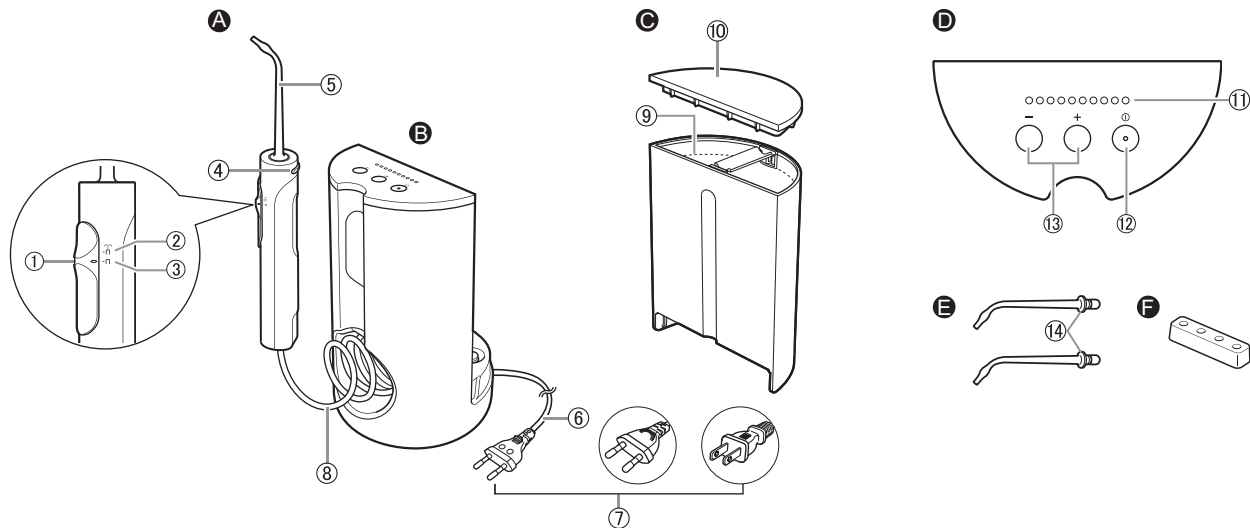

A Xử lý

- ① Công tắc Dừng/Phun
- ② Chế độ phun
- ③ Dừng
- ④ Nút nhả vòi xịt
- ⑤ Vòi xịt

B Thân bàn chải

- ⑥ Dây cáp điện
- ⑦ Phích cắm điện
- ⑧ Ống hút

C Bình nước

- ⑨ Giới hạn mức nước trên
- ⑩ Nắp bình nước

D Bảng điều khiển

- ⑪ Đèn LED báo mức áp suất nước (1~10 mức)
- ⑫ Công tắc nguồn "I"
- ⑬ Công tắc điều chỉnh áp suất nước

E Vòi xịt (x2)

- Vòi xịt là vật tư tiêu hao.
- ⑭ Vòng nhận dạng (trắng & xanh dương)

Phụ kiện

F Giá vòi xịt

Có thể có độ ẩm bên trong thân bàn chải (bình nước và ống hút) còn lại từ nước cất được sử dụng để thử nghiệm sản phẩm.

(Hình dạng của phích cắm điện khác nhau tùy theo khu vực.)

Cách sử dụng

Trên bồn rửa

- ① Đặt thân bàn chải trên bề mặt phẳng và ổn định.
- ② Cắm phích cắm điện.
 - Có thể kéo dây nguồn ra từ bên phải hoặc bên trái.

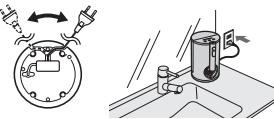

1. Mở nắp bình nước, lấy bình nước ra và đổ đầy nước vào.

- Luôn sử dụng nước máy mới hoặc nước ấm.
- Nếu nước lạnh, hãy dùng nước ấm ở nhiệt độ từ 40 °C trở xuống.
- Khi đổ nước, đảm bảo không vượt quá giới hạn mực nước trên.



2. Đặt bình nước chắc chắn vào thân bàn chải và đẩy nắp bình nước.



3. Đưa vòi xịt vào tay cầm chắc chắn cho đến khi thấy khớp vào. Hãy chắc chắn vòi xịt được gắn chắc chắn.

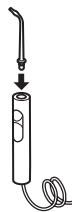

4. Chọn mức áp suất nước.

- Đảm bảo công tắc Dừng/Phun nước được đặt thành “Π” (Dừng)
- ① Bấm công tắc nguồn “Ⓚ”. (Đèn LED báo mức áp suất nước bật sáng.)
 - Nguồn sẽ bị ngắt sau khoảng 10 phút để tránh quên tắt. (Chức năng này là để tránh quên tắt.)



- ② Đưa vòi xịt hướng vào chậu rửa, đặt công tắc Dừng/Phun nước được đặt thành “Π” (Chế độ phun) để phun nước.

Công tắc Dừng/Phun

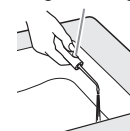

- ③ Nhấn “+” hoặc “-” trên công tắc điều chỉnh áp suất nước cho đến khi đạt được cường độ dòng chảy mong muốn.
 - Tiếp tục nhấn “+” hoặc “-” sẽ liên tục thay đổi áp suất nước.

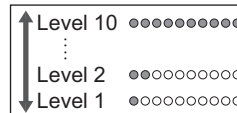

- ④ Đặt công tắc Dừng/Phun nước thành “Π” (Dừng) để tạm thời ngừng phun.
 - Không để sản phẩm ở trạng thái “Π” (Dừng) trong hơn 1 phút. (Có thể gây hư hỏng.)

5. Đưa vòi xịt vào miệng, ngậm miệng nhẹ và đặt công tắc Dừng/Phun thành “Π” (Chế độ phun).

Nếu bạn muốn tạm dừng phun, đặt công tắc Dừng/Phun nước thành “Π” (Dừng).

Nâng khuỷu tay lên — Đưa đầu lên trên chậu rửa

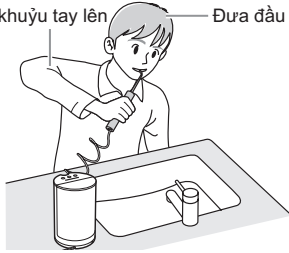

6. Sau khi sử dụng, đặt công tắc Dừng/Phun nước thành “Π” (Dừng) và tắt công tắc nguồn “⓪”, sau đó đưa vòi xịt ra khỏi miệng.

- Đèn LED báo mức áp suất nước nhấp nháy. (Đèn báo sẽ tắt sau 1 phút.)
- Mức áp suất nước được chọn lần trước sẽ được ghi nhớ, và máy tắm nước sẽ bắt đầu từ đó vào lần tiếp theo.

► Lưu ý

- Không ấn quá mạnh đầu vòi xịt vào răng hoặc nướu.
- Vì chỉ với tia nước sẽ không thể loại bỏ mảng bám trên bề mặt răng, nên luôn cần phải đánh răng. Nên vệ sinh bên trong miệng bằng tia nước sau khi đánh răng.

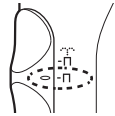

- Không bật công tắc nguồn “⓪” khi bình nước trống rỗng (trừ khi xả nước bên trong thân bàn chải).
- Khi công tắc Dừng/Phun nước được đặt thành “Π” (Dừng) trong hơn 1 phút, hãy tắt công tắc nguồn “⓪”.
- Nhiệt độ hoạt động khuyến cáo cho máy tắm nước là 5 °C - 40 °C. Nếu nhiệt độ trong nhà vượt quá hoặc thấp hơn nhiệt độ khuyến cáo, máy tắm nước có thể ngừng hoạt động.

Vệ sinh răng

Vệ sinh kẽ răng

- Hướng tia nước vào vùng giữa các răng.
- Trực tiếp từ mặt trước và mặt sau của răng.



Làm sạch túi nha chu

- Hướng tia nước vào giữa răng và nướu.
- Từ từ dịch chuyển tia nước dọc theo nướu.
- Làm sạch mặt trước và mặt sau của răng và cả phía sau răng hàm.
- Nếu bạn lo lắng về nướu nhạy cảm, hãy làm sạch bằng cài đặt tia nước nhẹ nhàng.



Chăm sóc nướu

- Kích thích nướu bằng tia nước.
- Nếu bạn lo lắng về nướu nhạy cảm, hãy kích thích bằng cài đặt tia nước nhẹ nhàng.



Sau khi sử dụng

1. Mở nắp bình nước, lấy bình nước ra và đổ nước còn lại đi.

- Trong khi tháo bình nước, lấy tay ấn vào thân bàn chải.
- Thay nước mỗi lần sử dụng máy tăm nước.
- Loại bỏ bụi bẩn bên trong bình nước bằng bàn chải xốp, v.v.
- Có thể rửa bình nước trong máy rửa chén.
- Không được rửa nắp bình nước trong máy rửa chén.

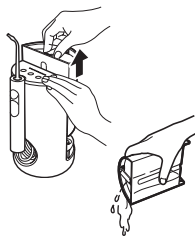

2. Lắp lại bình nước và bật công tắc nguồn điện “Ⓢ”.

3. Đưa vòi xịt hướng vào chậu rửa, đặt công tắc Dừng/Phun thành “Ⓢ” (Chế độ phun) để xả nước còn lại khỏi thân bàn chải.

Công tắc Dừng/Phun

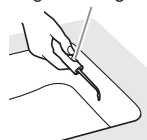

4. Khi không có nước chảy ra, hãy đặt công tắc Dừng/Phun nước được đặt thành “Ⓢ” (Dừng) và tắt công tắc nguồn “Ⓢ”.

5. Rút phích cắm điện khỏi ổ cắm điện gia đình.

6. Nhấn nút nhà trên thân thiết bị để nhà vòi xịt ra, sau đó rửa sạch. Giữ vòi xịt.

- Không được rửa giá vòi xịt trong máy rửa chén.

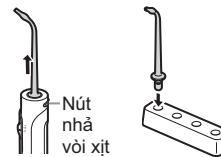

7. Vệ sinh tay cầm, và đặt lại vào thân bàn chải.

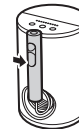

Khi vệ sinh vòi xịt và tay cầm

- Không dùng nước nóng trên 50 °C.
- Sử dụng chất tẩy rửa nhà bếp trung tính và rửa sạch với nước để đảm bảo không còn chất tẩy rửa sau khi vệ sinh.
- Lau sạch nước bằng khăn hoặc tương tự, giữ thiết bị ở nơi khô ráo.
- Không được rửa vòi xịt trong máy rửa chén.

Khi lau vết bẩn khỏi thân bàn chải bằng một miếng vải được ngâm trong nước xà phòng và sau đó vắt kiệt

- Không được sử dụng chất pha loãng, xăng hoặc cồn. (Làm như vậy có thể gây hư hỏng, nứt vỡ hoặc đổi màu các bộ phận.)
- Không rửa thân bàn chải bằng nước.
- Sử dụng tăm bông để làm sạch các bộ phận mà vải không thể lau tới.

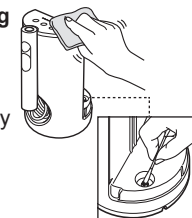

Khi vòng nhận dạng bị lệch, như minh họa trong hình bên phải, cần chỉnh vòi xịt với hướng bất kỳ của vòng nhận dạng để lắp lại

- Kể cả khi vòng nhận dạng không được gắn vào thì hiệu suất của vòi xịt cũng không bị ảnh hưởng.

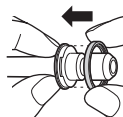

Khắc phục sự cố

Sự cố	Nguyên nhân khả thi	Hành động
Không có nước chảy ra, công suất tia nước bị giảm.	<ul style="list-style-type: none"> ▶ Vòi xịt bị tắc. ▶ Đầu ra của vòi xịt bị bẹp. 	Thay vòi xịt.
Vòi xịt bị lệch trong quá trình sử dụng.	<ul style="list-style-type: none"> ▶ Vòi xịt bị biến dạng. 	
Không thể ghi nhớ mức áp suất nước.	<ul style="list-style-type: none"> ▶ Phích cắm điện được rút ra khỏi ổ cắm điện gia đình trước khi công tắc nguồn "Ⓛ" tắt. 	Trước khi rút phích cắm điện ra khỏi ổ cắm điện gia đình, hãy tắt công tắc nguồn "Ⓛ".
Ấm thanh động cơ thay đổi sau khi công tắc Dừng/Phun nước được đặt thành "Π" (Dừng).	<ul style="list-style-type: none"> ▶ Đây không phải là điều bất thường. Hãy sử dụng sản phẩm như bình thường. 	
Nguồn điện được tự động ngắt.	<ul style="list-style-type: none"> ▶ Chức năng tránh quên tắt được kích hoạt. 	Đây không phải là điều bất thường. (Xem trang 7.)
	<ul style="list-style-type: none"> ▶ Chức năng tự bảo vệ được kích hoạt do giông bão, v.v. 	Bật lại công tắc nguồn "Ⓛ".

Sự cố	Nguyên nhân khả thi	Hành động
Đèn LED báo mức áp suất nước vẫn nhấp nháy sau khi tắt công tắc nguồn "I" tắt.	Đây không phải là điều bất thường. Đèn báo sẽ tắt sau 1 phút từ khi tắt nguồn. (Xem trang 8.)	

Nếu vẫn không thể giải quyết sự cố, hãy liên hệ với cửa hàng nơi bạn mua thiết bị hoặc trung tâm bảo hành được Panasonic ủy quyền để được sửa chữa.

Các thông số kỹ thuật

Nguồn điện	Xem nhãn mác trên sản phẩm (Tự động chuyển đổi điện áp)
Tiêu thụ điện năng	18 W
Ngày sản xuất	Xem chữ khắc trên sản phẩm
Dung tích bình nước	Khoảng 600 mL (mức áp suất nước "10", 115 giây)
Kích thước	Thân bàn chải: 280 (D) × 125 (R) × 140 (C) mm (Bao gồm vòi xịt) 200 (D) × 125 (R) × 140 (C) mm (Không gồm vòi xịt)
Chiều dài ống hút	Khoảng 1 100 mm
Khối lượng	Thân bàn chải: Khoảng 940 g (gồm vòi xịt)

Sản phẩm này chỉ dành để sử dụng trong gia đình.

Thay vòi xịt (Được bán riêng)

- Nếu đầu vòi xịt bị biến dạng (hoặc mòn), hãy thay vòi xịt mới.
- Vòi xịt là vật tư tiêu hao. Nên thay vòi xịt mới cứ sau mỗi 6 tháng hoặc tương đương để đảm bảo vệ sinh, ngay cả khi hình dạng của vòi xịt vẫn không thay đổi (hoặc không bị mòn).
- Các vòi xịt tùy chọn có vòng nhận dạng để cho phép nhiều người dùng chung thân bàn chải.



Vòi xịt mới (đầu)



Vòi xịt biến dạng (mòn) (đầu)

Số hiệu bộ phận	Vòi xịt thay thế cho EW1611	
WEW0982	Vòi xịt	



Panasonic Corporation
<http://www.panasonic.com>
© Panasonic Corporation 2019

© VT

Printed in Vietnam
EW970016112451 S0317-10417

