

Panasonic Manufacturing (Xiamen) Co., Ltd.

<https://www.panasonic.com>

Panasonic Manufacturing (Xiamen) Co., Ltd. 2023



Printed in China
In tại Trung Quốc

JZ50V166
MX0223L0

RA

Panasonic®

Operating Instructions

Hướng Dẫn Sử Dụng

Juicer (Household Use)

Máy Ép Trái Cây (Dùng trong gia đình)

Model No. **MJ-CB600**
Kiểu Máy. **MJ-CB100**

English

VIỆT NAM

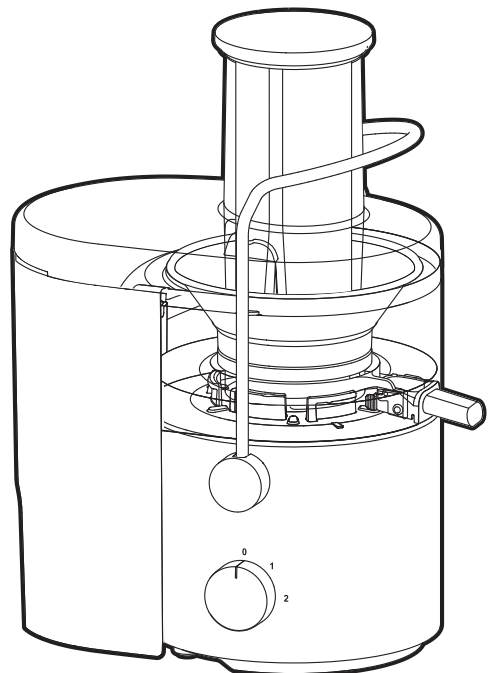

Thank you for purchasing this Panasonic product.

- Please read these instructions carefully to use the product correctly and safely.
- Before using this product **please give your special attention to “Safety Precautions” and “Important Information” (P. EN2 - EN4).**
- Please keep this Operating Instructions for future use.
- Panasonic will not accept any liability if the appliance is subject to improper use, failure to comply with these instructions.

Contents

Safety Precautions	EN2
Important Information	EN4
Parts Names and Instructions.....	EN5
Overload and Overheating Protection	EN5
Before Use.....	EN6
How to Use.....	EN6
After Use.....	EN7
Troubleshooting	EN7
Specifications	EN8

Safety Precautions

Please make sure to follow these instructions.

In order to prevent accidents or injuries to the user, other people, and damage to property, please follow the instructions below.

■ The following signals indicate the degree of harm and damage when the product is misused.



WARNING: Indicates potential hazard that could result in serious injury or death.



CAUTION: Indicates potential hazard that could result in minor injury or property damage.

■ The symbols are classified and explained as follows.



This symbol indicates prohibition.



This symbol indicates requirement that must be followed.



WARNING

To prevent electric shock, fire caused by short circuit, smoke, scald or injury.



● **Do not allow infants and children to play with packaging material.**

(It may cause suffocation.)

● **Do not disassemble, repair or modify this appliance.**

→ Contact Panasonic Service Centre for inspection or repair.

● **Do not damage the power cord or power plug.**

Following actions are strictly prohibited:

Modifying, touching on or placing near heating elements or hot surfaces, bending, twisting, pulling, hanging/pulling over sharp edges, putting heavy objects on top, bundling the power cord or carrying the appliance by the power cord.

● **Do not plug or unplug the power plug with wet hands.**



WARNING



- **Do not use the appliance if the power cord or power plug is damaged or the power plug is loosely connected to the outlet.**

→ If the power cord is damaged, it must be replaced by the manufacturer, its service centre or similarly qualified person in order to avoid a hazard.

→ Insert the power plug firmly.

- **Do not immerse the motor housing, power cord or power plug in water, or splash it with water and / or any liquid.**
- **Do not remove pulp container when the appliance is operating.**



- **This appliance is not intended for use by persons (including children) with reduced physical, sensory or mental capabilities, or lack of experience and knowledge, unless they have been given supervision or instruction concerning use of the appliance by a person responsible for their safety.**

Children should be supervised to ensure that they do not play with the appliance.

- **Keep the appliance and its power cord out of reach of children.**

- **Dust off the power plug regularly.**

→ Unplug the power plug, and wipe with a dry cloth.

- **Discontinue using the appliance immediately and unplug in the unlikely event that this appliance stops working properly.**

e.g. for abnormal occurrences or breaking down

- The power plug or the power cord become abnormally hot.
- The appliance power fails.
- The motor housing is deformed, has visible damage or is abnormally hot.
- There is damage or crack on the spinner (rotating sieve), the container cover (protection cover) or other parts.
- There is an unpleasant smell.
- There is abnormal turning noise while in use.
- There is another abnormality or failure.

→ Contact Panasonic Service Centre for inspection or repair.

- **Make sure the voltage indicated on the label of the appliance is the same as your local supply.** Also avoid plugging other devices into the same outlet to prevent electric overheating. However, if you are connecting a number of power plugs, make sure the total wattage does not exceed the rated wattage of the outlet.



CAUTION

To prevent electric leakage, electric shock, fire caused by short circuit, scald, injury or property damage.



- **Do not use the appliance on the following places.**

- On uneven surfaces, on carpets or tablecloths etc.
- Place where it may be splashed with water or near a heat source.
- Near any open water such as bathtubs, sinks, or other containers.
- Near a wall or furniture.

→ Place the appliance on a firm, dry, clean flat worktop.

- **Never use hot water (over 60 °C) for cleaning purpose or fire to dry the appliance.**

- **Do not open the cover and put your fingers or utensils such as spoon or fork into the feeding tube while the appliance is operating. (Use the food pusher or another piece of fruit or vegetable to push it down.)**



CAUTION

-  ● Do not assemble the spinner when there is food residue left around the container unit.
- Do not replace any parts of the appliance with non-genuine spare parts.
- Do not carry the appliance by holding the power cord, feeding tube or container unit. When carrying the appliance, be sure to hold the motor housing with both hands.
- Do not insert any object in the gaps of the appliance.
- Do not use prohibited ingredients as stated in this instructions. (P. EN6)

-  ● Unplug the plug when the appliance is not in use.
- Make sure to hold the power plug when unplugging it. Never pull on the power cord.
- Beware not to trip over or get caught in the power cord while in use.
- In order to avoid a hazard due to inadvertent resetting of the thermal cut-out, this appliance must not be supplied through an external switching device, such as a timer, or connected to a circuit that is regularly switched on and off by the utility.
- Care shall be taken when handling the spinner/spout and during cleaning. Do not clean the spinner by bare hand.
- Always disconnect the appliance from the supply if it is left unattended and before assembling, disassembling, moving or cleaning.
- Switch off the appliance and disconnect from supply before changing attachments or approaching parts that move in use.
- Ensure to operate and rest the appliance as stated on specification table. (P. EN8 "Specifications")
- Ensure to clean the appliance especially surfaces in contact with food after use. (P. EN7 "After Use")
- This product is intended for household use only.

Important Information

- Do not use the appliance outdoors.
- Do not use the appliance for commercial purpose.
- Do not place the juicer cup on any heat sources or in a microwave.
- Do not drop the appliance or attachments to avoid damaging it.
- Do not wrap the power cord around the motor housing.
- Make sure the parts or attachments are set firmly before use.
- Do not operate the appliance without ingredients.

Parts Names and Instructions

Juicer

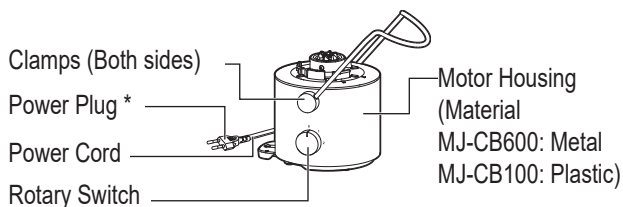
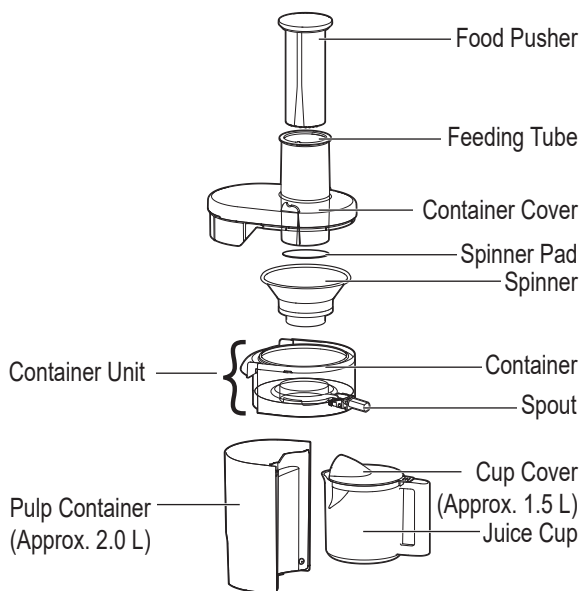

Accessory

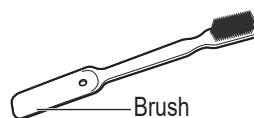

Rotary Switch

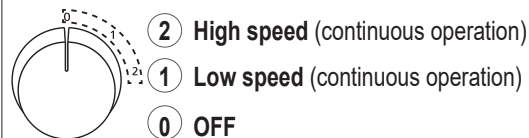

* The shape of the power plug may be different from illustration.

- Illustrations of product in this instructions are exemplified by MJ-CB100.

Overload and Overheating Protection

In case of overload and overheating, the protection device is triggered to stop operation and it is not abnormal. After rotation stops, follow the below steps:

- Do not use the appliance repeatedly without any countermeasure.

1 Turn the rotary switch to “0” position, unplug the appliance.

2 Remove attachment from motor housing. Remove accumulated food residue from the spinner/container cover.

- Remove the prohibited ingredient if used.

3 Reset the attachment, then start again. (P. EN6)

If the appliance still does not operate after performing the above, overheating protection has been activated.

Turn the rotary switch to “0” position, unplug and rest the appliance for about 15 minutes or more (until motor housing returns to a normal temperature) to release overheating protection before using again.

(If appliance still does not operate, contact Panasonic Service Centre for inspection or repair.)

Before Use

Clean all detachable parts before using the appliance for the first time or when you have not used it for a while, and then assemble them securely. (P. EN6 "How to Use" and P. EN7 "After Use")

Handling Precautions

- Ingredients that are not recommended:
Soft fruits that produce puree and can clog the spinner – e.g. bananas, peaches, apricots etc.
Low juice ingredients which can block the product – e.g. fresh basil leaf for etc.
- Please remove hard seeds and stones from fruit before juicing such as guava etc. Hard seeds that are difficult to remove from such as pomegranate is prohibited for juicing.
- During initial usage, the appliances might have some unpleasant smell (slight burn smell) but this condition is normal.
- Some ingredients may produce a lot of pulps accumulate to the container cover that cause operation stop. (Overload and Overheating Protection: refer to page EN5)
- Make sure all parts are correctly mounted before you switch on the appliance.
- Please use the juice cup with the cup cover to avoid juice splashing. Make sure to align the juice jug opening to the spout when juicing.
- Speed 2 is suitable for hard type fruits e.g. apples, carrots etc. while speed 1 is suitable for softer type fruits e.g. watermelons.

To Disassemble

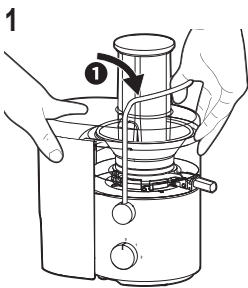

① Release the clamps.

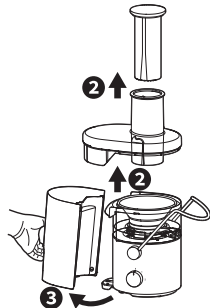

② Lift up the food pusher and container cover.
③ Detach the pulp container.

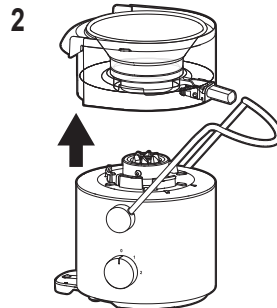

Lift up the container unit.

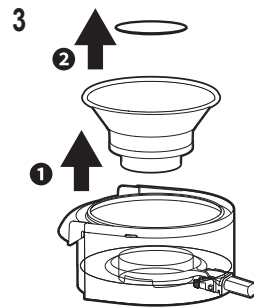

① Lift up the spinner.
② Remove the spinner pad by turning the spinner upside down.

How to Use

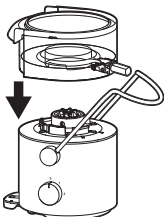

1 Place the container unit onto the motor housing.

- Make sure the spout and the clamps are positioned the same as illustrated.
- Make sure the container unit sits properly on the motor housing.

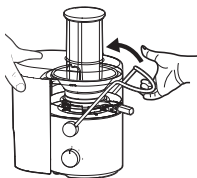

3 Push the clamps as shown until a locking sound is heard.

- If the clamps are not clamped correctly, the motor will not operate.

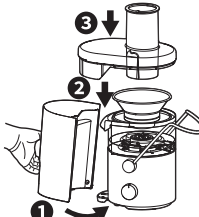

2

- ① Attach the pulp container and make sure it is fully aligned with the body.
- ② Place the spinner in the container unit and fix it into position.
- ③ Place the container cover onto the container unit.

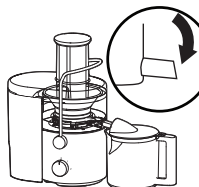

4 Place the juice cup as shown.

- Make sure the spout is in the downward position when juicing.

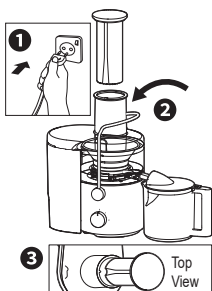

5

- ① Plug in and switch on.
- ② Insert the ingredients one by one and push them slowly into the feeding tube using the food pusher.
- ③ Align the food pusher into the feeding tube as illustrated.

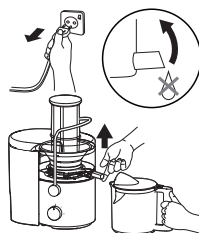







6 After use, switch off and unplug.

- While removing the juice cup, ensure the spout is pulled up to prevent juice from dripping.
- Ensure the spinner is fully stopped before release the clamps.
- Some pulp might be hard to collect in the pulp container and stick on the container cover depending on the ingredients and amount.

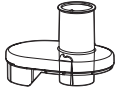
After Use

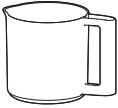
- Before detaching parts, make sure the motor has stopped completely, then disconnect the plug from the outlet.
- Clean the parts thoroughly after every use. Keep all parts clean and dry always.
- Do not use benzine, thinner, bleach, alcohol, nylon face of sponge, metal brushes or polish powder etc.
- Some discoloration of the plastic parts may occur upon usage but it does not affect usage.

Cleaning

									
Running Water	✓	✓	✓	✓	✓	✓	✓	✗	
Dishwasher	✓	✓	✓	✓	✓	✓	✗	✗	
Well-wrung Damp Cloth	✓	✓	✓	✓	✓	✓	✗	✓	
Brush	✗	✗	✗	✗	✗	✗	✓	✗	
Scouring Pad	✗	✗	✗	✗	✗	✗	✗	✗	
Soft Sponge	✓	✓	✓	✓	✓	✓	✗	✓	
Note	Wash each part in cold or lukewarm water with a soft sponge. Rinse and dry thoroughly before storing.							Wipe off any dirt or stains with a clean damp cloth.	

Storing

Power Plug and Power Cord

- 1) Turn over the motor housing and wind the cord two turns as illustrated.

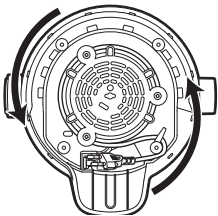

- 2) Insert the cord into the cord clamp to fit the cord in position.

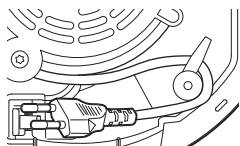

- 1) Turn over the juice cup and place it on the feeding tube.
- 2) Keep the cup cover inside the pulp container.

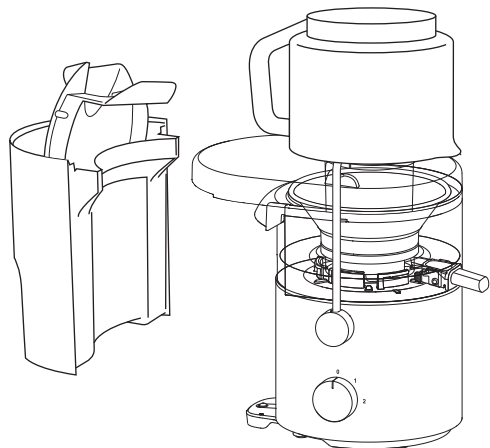

Troubleshooting

Before calling for service, please check through this section.

Problem	Cause and Action
The appliance does not turn on.	<ul style="list-style-type: none"> ● The container is not set properly. → Assemble it tightly. (P. EN6) ● The protection device of overload or overheating is activated. → Refer to "Overload and Overheating Protection" for inspection. (P. EN5) ● The power plug is disconnected. → Insert the power plug into outlet firmly.
Rotation stops abruptly.	<ul style="list-style-type: none"> ● The protection device of overload or overheating is activated. → Refer to "Overload and Overheating Protection" for inspection. (P. EN5)
There is abnormal noise or vibration increases.	<ul style="list-style-type: none"> ● Too much ingredients. → Reduce ingredient amount. ● The container unit is not assembled tightly. → Assemble it tightly. (P. EN6)
The texture and consistency of the processed ingredients do not turn out well.	<ul style="list-style-type: none"> ● Some ingredients might be too difficult to process raw, e.g. pumpkin. → Precook might be necessary to soften the ingredients before processing, i.e. until a fork can easily pierce. ● Ingredient size is not according to the preparation method. → Prepare accordingly to the size stated.

Specifications

Power supply	220 - 240 V ~ 50 - 60 Hz
Power consumption	270 - 320 W
Operation Rating	Continuous (Repetition 2 min ON, then 2 min OFF)
Dimension (Approx.) (W x D x H)	207 x 297 x 384 (mm)
Weight (Approx.)	3.6 kg
Capacity (approx.)	Juice Cup: 1.5 L; Pulp Container: 2.0 L

Cảm ơn bạn đã mua sản phẩm này của Panasonic.

- Vui lòng đọc kỹ các hướng dẫn này để sử dụng sản phẩm đúng cách và an toàn.
- Trước khi sử dụng sản phẩm này, **hãy đặc biệt chú ý đến "Lưu ý an toàn" và "Thông tin quan trọng" (Trang VN2 - VN4).**
- Hãy giữ tờ Hướng dẫn Sử dụng này để sử dụng trong tương lai.
- Panasonic sẽ không chịu bất kỳ trách nhiệm pháp lý nào nếu thiết bị được sử dụng không đúng cách, không tuân thủ các hướng dẫn này.

Nội dung

Lưu ý an toàn.....	VN2
Thông tin quan trọng	VN4
Tên các phụ kiện và hướng dẫn	VN5
Bảo vệ quá tải và quá nhiệt	VN5
Trước khi sử dụng	VN6
Cách sử dụng	VN6
Sau khi sử dụng	VN7
Xử lý sự cố.....	VN7
Thông số kỹ thuật.....	VN8

Lưu ý an toàn

Xin vui lòng làm theo những hướng dẫn sau.

Để tránh tai nạn hoặc thương tích cho người sử dụng, những người khác và thiệt hại tài sản, hãy tuân thủ các hướng dẫn dưới đây.

■ Các ký hiệu sau đây cho thấy mức độ thiệt hại gây ra bởi cách vận hành sai.



CẢNH BÁO:

Biểu thị thương tích nặng hoặc tử vong.



THẬN TRỌNG:

Biểu thị nguy cơ bị thương tích hoặc hỏng hóc tài sản.

■ Các ký hiệu tượng được phân loại và chú thích như sau.



Đây là biểu tượng mô phỏng hành động không được phép thực hiện.



Đây là biểu tượng mô phỏng các yêu cầu phải thực hiện.



CẢNH BÁO

Để ngăn chặn điện giật, hỏa hoạn do đoản mạch, khói, bỏng nước hoặc thương tích.



● **Không để trẻ sơ sinh hoặc trẻ nhỏ chơi đùa với vật liệu đóng gói sản phẩm.**

(Làm vậy có thể gây nghẹt thở cho trẻ.)

● **Không tháo, sửa chữa hoặc điều chỉnh thiết bị này.**

→ Hãy liên hệ Trung tâm Bảo hành Panasonic để được kiểm tra hoặc sửa chữa.

● **Không làm hỏng dây điện hoặc phích cắm.**

Tuyệt đối không được thực hiện các hành động sau đây:

Sửa chữa, chạm vào hoặc đặt gần các bộ phận tỏa nhiệt hoặc bề mặt nóng, uốn, xoắn, kéo, treo / kéo trên các sắc nhọn, đặt vật nặng lên trên, bó dây điện hoặc rách thiết bị bằng dây điện.

● **Không được cắm hoặc rút phích cắm khi tay ướt.**



CẢNH BÁO



- **Không sử dụng thiết bị nếu dây điện hoặc phích cắm bị hỏng hoặc cắm phích cắm vào ổ cắm một cách lỏng lẻo.**
 - Nếu dây điện hỏng, phải được nhà sản xuất, trung tâm dịch vụ hoặc người có chuyên môn thay thế để tránh gây nguy hiểm.
 - Cắm chặt phích cắm.
- **Không nhúng vỏ động cơ, dây điện hoặc phích cắm điện vào nước, hoặc làm bắn nước và / hoặc bất kỳ chất lỏng nào khác vào.**
- **Không tháo bình chứa thức ăn nghiên khi thiết bị đang hoạt động.**



- **Thiết bị này không được thiết kế cho người dùng (kể cả trẻ em) có tình trạng thể chất, giác quan hoặc tinh thần suy giảm, hoặc thiếu kinh nghiệm và kiến thức, trừ khi họ được giám sát hoặc hướng dẫn về cách sử dụng thiết bị bởi người chịu trách nhiệm cho sự an toàn của họ.**

Trẻ em cần phải được giám sát để chắc chắn chúng không nghịch thiết bị.

- **Giữ máy và dây điện ra khỏi tầm với của trẻ em.**
- **Vệ sinh phích cắm thường xuyên.**
 - Ngắt phích cắm và lau sạch bằng miếng vải khô.
- **Trong trường hợp sản phẩm bị trục trặc, ngừng sử dụng và rút phích cắm ra.**

ví dụ như khi sản phẩm hoạt động bất thường hoặc bị gãy.

 - Phích cắm và dây điện nóng một cách bất thường.
 - Nguồn điện của thiết bị bị hỏng.
 - Vỏ động cơ bị biến dạng, có thiệt hại nhìn thấy hoặc bị nóng bất thường.
 - Có hư hỏng hoặc vết nứt trên phễu xay (sàng quay), nắp bình (nắp bảo vệ) hoặc các bộ phận khác.
 - Có mùi khó chịu.
 - Âm thanh bất thường khi hoạt động.
 - Do các hỏng hóc và hiện tượng bất thường khác.

→ Hãy liên hệ Trung tâm Bảo hành Panasonic để được kiểm tra hoặc sửa chữa.
- **Đảm bảo điện áp ghi trên nhãn của sản phẩm phù hợp với điện mức trong khu vực.**

Đồng thời, để tránh quá nhiệt, không cắm các thiết bị khác vào cùng ổ cắm. Tuy nhiên, khi cắm nhiều phích cắm, đảm bảo tổng công suất không vượt quá công suất của ổ cắm.



THẬN TRỌNG

Để tránh rò rỉ điện, điện giật, cháy nổ do đoản mạch, bỏng, thương tích hoặc hư hỏng tài sản.



- **Không sử dụng sản phẩm ở những nơi sau.**
 - Nơi có bề mặt không bằng phẳng, trên tấm thảm hoặc khăn trải bàn v.v.
 - Nơi có nước bắn văng hoặc nơi gần nguồn nhiệt.
 - Nơi gần các nguồn nước như bồn tắm, chậu rửa hoặc vật dụng tương tự.
 - Gần tường hoặc nội thất.

→ Nên đặt thiết bị ở nơi có bề mặt phẳng, chắc chắn, khô ráo và sạch sẽ.
- **Không bao giờ sử dụng nước nóng (trên 60°C) để làm sạch hoặc dùng lửa để làm khô thiết bị**
- **Không ở nắp và cho ngón tay hoặc dụng cụ làm bếp như thìa hoặc nĩa vào ống dẫn thực phẩm khi thiết bị đang hoạt động. (hãy sử dụng dụng cụ đẩy thực phẩm hoặc một miếng trái cây hoặc rau khác để đẩy nó xuống.)**

THẬN TRỌNG

- Không lắp phễu xay khi có cặn thức ăn còn sót lại xung quanh bộ phận bình chứa.
 - Không thay thế bất kỳ bộ phận nào của thiết bị bằng phụ tùng không chính hãng.
 - Không di chuyển thiết bị bằng cách cầm dây điện, ống dẫn thực phẩm hoặc bộ phận bình chứa. Khi mang vác thiết bị, hãy cầm vỏ động cơ bằng cả hai tay.
 - Không chèn bất kỳ vật gì vào các khoảng trống của thiết bị.
 - Không sử dụng các nguyên liệu bị cấm như được nêu trong hướng dẫn này. (Trang VN6)
-
- Rút phích cắm khi thiết bị không được sử dụng.
 - Rút phích cắm bằng tay. Không được rút bằng cách kéo dây điện.
 - Lưu ý không để vấp hoặc vướng vào dây điện trong khi sử dụng.
 - Để tránh nguy cơ do vô tình thiết lập lại bộ phận ngắt mạch, thiết bị này không được cung cấp qua thiết bị chuyển mạch bên ngoài, chẳng hạn như bộ hẹn giờ hoặc được kết nối với mạch tắt, mở định kỳ.
 - Trong quá trình vệ sinh phải cẩn thận khi rửa phễu xay/khe nước. Không vệ sinh phễu xay bằng tay trần.
 - Luôn ngắt kết nối thiết bị khỏi nguồn điện nếu nó không được giám sát hay trước khi lắp ráp, tháo rời, di chuyển hoặc vệ sinh.
 - Tắt thiết bị và ngắt khỏi nguồn điện trước khi thay phụ kiện hoặc chạm vào các bộ phận khi chúng đang hoạt động.
 - Đảm bảo vận hành và bảo quản thiết bị như đã nêu trong bảng thông số kỹ thuật. (Trang VN8 "Thông số kỹ thuật")
 - Đảm bảo vệ sinh thiết bị đặc biệt là các bề mặt tiếp xúc với thực phẩm sau khi sử dụng. (Trang VN7 "Sau khi sử dụng")
 - Đây là sản phẩm dùng trong gia đình.

Thông tin quan trọng

- Không sử dụng thiết bị ở khu vực ngoài trời.
- Không sử dụng thiết bị vào mục đích thương mại.
- Không đặt cối ép lên trên các nguồn sinh nhiệt hoặc vào lò vi sóng.
- Để tránh hỏng máy, lưu ý không làm rơi thiết bị hoặc linh kiện đính kèm.
- Không cuốn dây điện vòng quanh vỏ động cơ.
- Đảm bảo các bộ phận hoặc linh kiện đính kèm được lắp đặt chắc chắn trước khi sử dụng.
- Không sử dụng thiết bị nếu chưa có các nguyên liệu bên trong.

Tên các phụ kiện và hướng dẫn

Máy ép trái cây

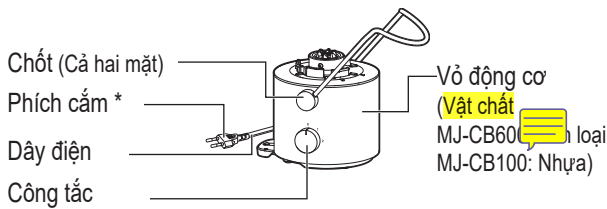
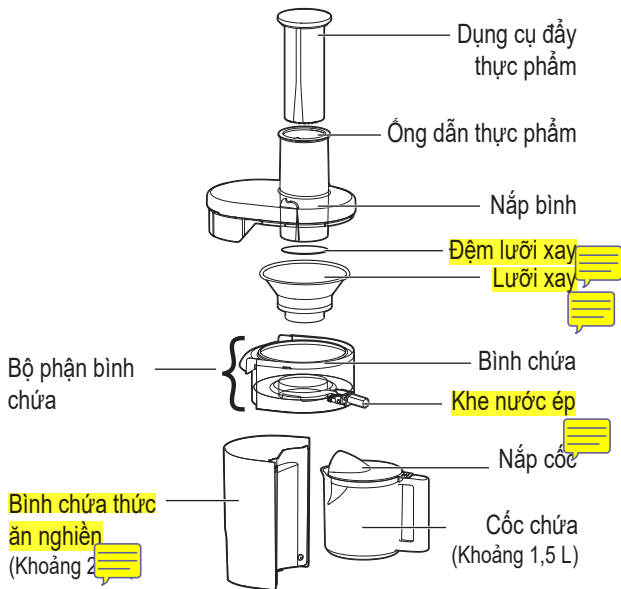

Phụ kiện



Công tắc

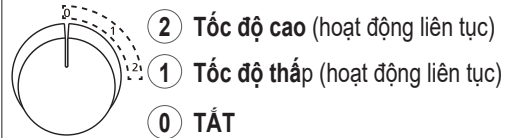

* Phích cắm nguồn có thể có hình dạng khác với hình dạng trong ảnh.

• Các minh họa về sản phẩm trong hướng dẫn này được minh họa bằng MJ-CB100.

Bảo vệ quá tải và quá nhiệt

Trong trường hợp quá tải và quá nhiệt, thiết bị bảo vệ được kích hoạt để dừng hoạt động và điều đó là bình thường. Sau khi máy dừng quay, hãy làm theo các bước dưới đây:

• Không sử dụng thiết bị lặp đi lặp lại mà không có biện pháp ứng phó nào.

1 Xoay công tắc xoay về vị trí "0", rút phích cắm của thiết bị.

2 Loại bỏ hết các chất bám trên vỏ động cơ. Lấy hết thức ăn dư thừa tích tụ ra khỏi phễu xay/nắp bình.

• Nếu có sử dụng các nguyên liệu không được khuyến nghị thì hãy loại bỏ chúng.

3 Đặt lại tệp đính kèm, sau đó bắt đầu lại. (Trang VN6)

Nếu thiết bị vẫn không hoạt động sau khi thực hiện các bước trên, bảo vệ quá nhiệt đã được kích hoạt.

Xoay công tắc về vị trí "0", rút phích cắm và để thiết bị nghỉ khoảng 15 phút trở lên (cho đến khi vỏ động cơ hết nóng) để giải phóng bảo vệ quá nhiệt trước khi sử dụng lại.

(Nếu thiết bị vẫn không hoạt động, hãy liên hệ với Trung tâm bảo hành của Panasonic để kiểm tra hoặc sửa chữa.)

Trước khi sử dụng

Trước khi sử dụng thiết bị lần đầu hoặc khi không sử dụng thiết bị trong một thời gian dài, vệ sinh tất cả các bộ phận có thể tháo rời, sau đó lắp ráp lại chắc chắn. (Trang VN6 "Cách sử dụng" and Trang VN7 "Sau khi sử dụng")

Biện pháp Phòng ngừa Xử lý

- Nguyên liệu không nên dùng:
Hoa quả mềm tạo ra bột nghiền và có thể **cản lưới xay** ví dụ như chuối, đào, mơ v.v.
Nguyên liệu dính – ví dụ như **lá húng** tươi v.v.
- Bỏ hết hạt cứng ra khỏi trái cây trước khi ép nước như ổi, vv. Hạt cứng khó loại bỏ như lựu bị cấm dùng để ép nước.
- Trong suốt quá trình sử dụng ban đầu, thiết bị có thể gây một số mùi khó chịu (mùi khét nhẹ) nhưng tình trạng này là bình thường.
- Một số nguyên liệu có thể tạo nhiều bột tích tụ vào **Nắp cốc** khiến máy ngừng hoạt động. (Bảo vệ quá tải và quá nhiệt: tham khảo trang VN5)
- Đảm bảo tất cả các bộ phận được lắp chính xác trước khi **bật** thiết bị lên.
- Xin sử dụng cốc chứa với nắp cốc để tránh đổ nước. Đảm bảo chỉnh thẳng **lỗ của cốc chứa với khe nước ép** khi ép nước quả.
- Tốc độ 2 phù hợp với trái cây cứng như táo, cà rốt, v.v. trong khi tốc độ 1 phù hợp với các loại trái cây mềm hơn như dưa hấu.

Tháo rời

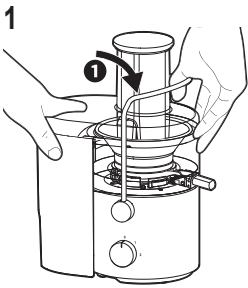

① Nhả chốt.

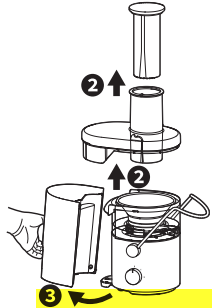

② Nâng dụng cụ đẩy thực phẩm và nắp bình lên.
③ Tháo bình chứa thức ăn nghiền.

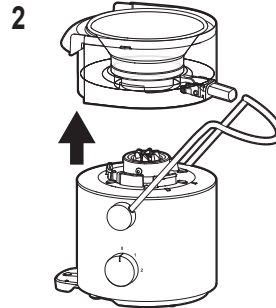

① Nhấc bộ phận bình chứa.

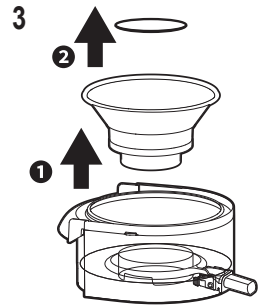

① Nhấc thìa khuấy.
② Tháo đệm của lưới xay bằng cách lật ngược lưới xay.

Cách sử dụng

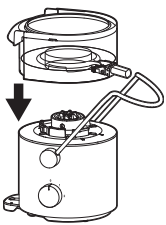

1 Đặt bộ phận bình chứa lên vỏ động cơ.

- Đảm bảo đặt vị trí **khe nước ép** và chốt giống như minh họa.
- Đảm bảo lắp bộ phận bình chứa đúng cách vào vỏ động cơ.

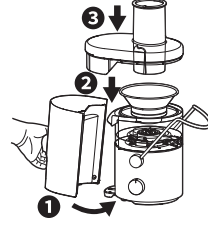

2

- ① Lắp bình chứa thức ăn nghiền và đảm bảo căn chỉnh bình vừa khít với phần thân.
- ② Đặt lưới xay vào trong bộ phận bình chứa và cố định nó vào vị trí.
- ③ Đặt nắp bình lên trên bộ phận bình chứa.

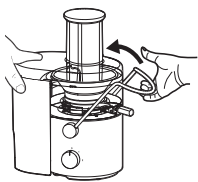

3 Đẩy chốt như hình minh họa cho đến khi nghe thấy tiếng khóa.

- Nếu không chốt đúng, động cơ sẽ không hoạt động.

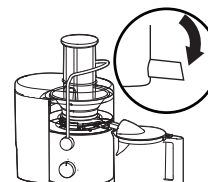

4 Đặt cốc chứa nước ép như hình minh họa.

- Khi ép nước trái cây đảm bảo **khe nước ép** ở vị trí hướng xuống dưới.

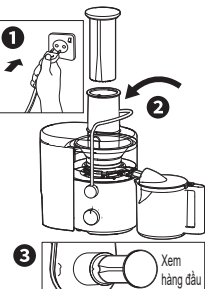

5

- ① Cắm phích cắm và bật.
- ② Cho từng nguyên liệu một và sử dụng dụng cụ đẩy thực phẩm ấn chúng từ từ vào ống dẫn thực phẩm.
- ③ Căn chỉnh dụng cụ đẩy thực phẩm vào trong ống dẫn thực phẩm như minh họa.

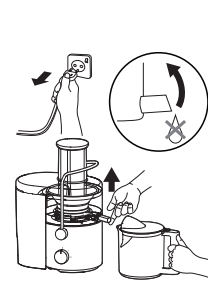

6 Sau khi sử dụng, tắt và rút phích cắm.

- Trong khi tháo cốc chứa nước ép, kéo **kh** **nước ép** lên để nước ép không bị nhỏ giọt.
- Đảm bảo lưới xay dừng lại hoàn toàn trước khi nhả chốt.
- Tùy thuộc vào thành phần và số lượng thực phẩm, **một số thức ăn nghiền có thể** **khó** **thu** **vào** **bình** **chứa** **thức** **ăn** **ng nghiền** **và** **dính** **trên** **nắp** **bình**.

Sau khi sử dụng

- Trước khi tháo các bộ phận, hãy chắc chắn động cơ đã dừng hoàn toàn, sau đó rút phích cắm ra khỏi ổ cắm.
- Vệ sinh kỹ các bộ phận sau mỗi lần sử dụng. Giữ cho tất cả các bộ phận luôn sạch sẽ và khô ráo.
- Không sử dụng benzen, chất pha loãng, chất tẩy trắng, cồn, mặt nylon của miếng bọt biển, bàn chải kim loại hoặc bột đánh bóng, v.v.
- Các bộ phận bằng nhựa có thể mất màu khi sử dụng nhưng việc này không ảnh hưởng đến việc sử dụng.

Làm sạch

Nướcmáy	✓	✓	✓	✓	✓	✓	✓	✗	
Máy rửa chén	✓	✓	✓	✓	✓	✓	✗	✗	
Vắt khô Khăn ẩm	✓	✓	✓	✓	✓	✓	✗	✓	
Bàn chải	✗	✗	✗	✗	✗	✗	✓	✗	
Miếng cọ rửa	✗	✗	✗	✗	✗	✗	✗	✗	
Bọt rửa mềm	✓	✓	✓	✓	✓	✓	✗	✓	
Ghi chú	Sử dụng miếng bọt biển mềm rửa từng bộ phận trong nước lạnh hoặc nước ấm. Xả sạch và lau khô trước khi cất đi.							Dùng khăn ẩm sạch lau sạch bụi bẩn.	

Cất giữ

Phích Cắm và Dây Cắm

- 1) Lật ngược **Vỏ động cơ** và quấn hai vòng dây như minh họa.

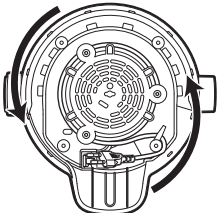

- 2) Kẹp dây để cố định dây vào đúng vị trí.

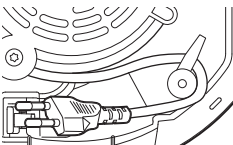

- 1) Lật ngược cốc chứa nước ép và đặt nó lên miệng của ống dẫn thực phẩm.
- 2) Để nắp cốc bên trong **bình chứa thức ăn nghiền**.

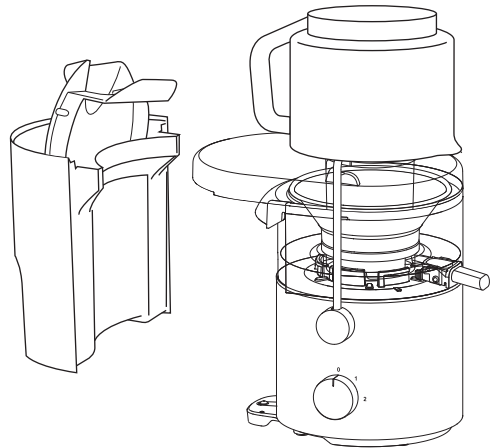

Xử lý sự cố

Trước khi gọi cho dịch vụ, vui lòng kiểm tra qua phần này.

Sự cố	Nguyên nhân và khắc phục
Thiết bị không bật.	<ul style="list-style-type: none">● Bình chứa được đặt đúng cách. → Lắp nó thật chặt. (Trang VN6)● Thiết bị bảo vệ quá tải hoặc quá nhiệt được kích hoạt. → Tham khảo "Bảo vệ quá tải và quá nhiệt" để kiểm tra. (Trang VN5)● Phích cắm điện không gắn kết nối. → Cắm chặt Phích cắm điện vào ổ cắm.
Chuyển động quay dừng đột ngột.	<ul style="list-style-type: none">● Thiết bị bảo vệ quá tải hoặc quá nhiệt được kích hoạt. → Tham khảo "Bảo vệ quá tải và quá nhiệt" để kiểm tra. (Trang VN5)
Có tiếng ồn bất thường hoặc độ rung tăng lên.	<ul style="list-style-type: none">● Quá nhiều nguyên liệu → Giảm lượng nguyên liệu.● Bộ phận bình chứa khô không được lắp chặt. → Lắp nó thật chặt. (Trang VN6)
Nguyên liệu chế biến có kết cấu khác nhau và không đồng nhất.	<ul style="list-style-type: none">● Một số nguyên liệu có thể quá khó chế biến thô, như bí đỏ. → Có thể cần nấu trước để làm mềm các nguyên liệu trước khi chế biến, tức là cho đến khi một chiếc nĩa có thể dễ dàng đâm xuyên qua.● Kích thước nguyên liệu không đúng theo phương pháp chuẩn bị. → Chuẩn bị đúng theo khối lượng hướng dẫn.

Thông số kỹ thuật

Nguồn điện	220 - 240 V ~ 50 - 60 Hz
Tiêu thụ điện	270 - 340 W
Hạn định	Hoạt động liên tục (Lặp lại chu kỳ BẬT 2 phút và sau đó TẮT 2 phút)
Kích thước (Khoảng) (Rộng x Sâu x Cao)	207 x 297 x 384 (mm)
Khối lượng (Khoảng)	3.6 kg
Công suất (khoảng)	Cốc chứa: 1.5 L Bình chứa thức ăn nghiền: 2.0 L