



Panasonic®

Operating Instructions Slow Cooker (Household Use) 使用説明書

電子瓦罉 (家庭用)

คำแนะนำการใช้งาน

หม้อตุ๋นไฟฟ้า (สำหรับใช้ภายในครัวเรือน)

Hướng dẫn sử dụng

Nồi Nấu Chậm (Sử dụng trong nhà)



NF-N50A



NF-N30A



NF-N15

Model No. / 型號 / หมายเลขรุ่น / Kiểu Máy: NF-N50A
NF-N30A
NF-N15

English

中文

TABLE OF CONTENTS

English

Safety Precautions	EN2
Parts Identification	EN5
How To Use	EN6
After Use	EN7
Specifications	EN8

目錄

中文

安全注意事項	TC2
零件名稱	TC5
使用方法	TC6
使用後.....	TC7
規格.....	TC8

สารบัญ

ไทย

ข้อควรระวังเพื่อความปลอดภัย	TH2
รายละเอียดส่วนประกอบ	TH5
วิธีการใช้งาน	TH6
ข้อควรปฏิบัติหลังการใช้งาน	TH7
ข้อมูลจำเพาะ	TH8

MỤC LỤC

Tiếng Việt

Chú ý về an toàn	VN2
Các bộ phận	VN5
Hướng dẫn sử dụng	VN6
Sau khi sử dụng	VN7
Thông số kỹ thuật.....	VN8

ไทย

Tiếng Việt



Scan for information such as recipes and movie
掃描資訊，例如食譜與影片
สแกนเพื่อดูข้อมูล เช่น เมนูอาหาร และภาพยนตร์
Quét để tìm kiếm thông tin như công thức và phim về nấu ăn

- The communication charges shall be borne by the customer.
通訊費用應由客戶承擔。
ลูกค้าจะต้องเป็นผู้รับผิดชอบค่าธรรมเนียมในการติดต่อสื่อสาร。
Khách hàng tự chịu cước phí thông tin.
- The link content is subject to change.
連結內容可能會更改。
ขอมูลลิงก์อาจมีการเปลี่ยนแปลงแก้ไข
Nội dung của đường dẫn có thể thay đổi.



Thank you for purchasing this Panasonic product.

- Please read this Operating Instructions carefully in order to use this product correctly and safely.
- Before using this product, **please give your special attention to the Safety Precautions.**
- Please keep this Operating Instructions for future use.
- Panasonic will not accept any liability if the appliance is subject to improper use, or failure to comply with these instructions.

Safety Precautions

Make sure to follow these instructions

In order to prevent accidents or injuries to the user, other people, and damage to property, please follow the instructions below.

- The following indications indicate the degree of damage caused by incorrect operation.



WARNING Indicates serious injury or death.



CAUTION Indicates risk of injury or property damage.

- The symbols are classified and explained as follows.



This symbol indicates prohibition.



This symbol indicates requirement that must be followed.



WARNING

To prevent electric shock, fire caused by a short circuit, burning, injury or smoke.



- Do not switch on the appliance if the Removable Ceramic Pot is empty.
- Do not use the Glass Lid or the Removable Ceramic Pot if it has cracked or chipped.
- Do not place any cooking utensils inside the Removable Ceramic Pot while cooking.
- Do not damage the Cord or the Plug.
- Do not use the appliance if the Cord or the Plug is damaged or the Plug is loosely connected to the outlet.
 - If the Cord is damaged, it must be replaced by the manufacturer, its Service Centre or similarly qualified persons in order to avoid a hazard.
- Do not plug or unplug the Plug with wet hands.
- Do not operate the appliance when the Cord is wound.



WARNING



- **Do not immerse the Body in water or splash water on it.**
- **Do not disassemble, repair or modify the appliance.**
 - Please contact your Service Centre for repairing.
- **Do not insert any objects in the vent or the gap.**
 - Especially metal objects such as pins or wires.
- **Do not remove the Removable Ceramic Pot when the appliance is in operation.**
- **Do not let any objects get stuck between the Removable Ceramic Pot and Protection Pan when appliance is in operation.**



- **Make sure the voltage indicated on the label of the appliance is the same as your local supply.**

Also avoid plugging other devices into the same outlet to prevent electric over heating. However, if you are connecting a number of Plugs, make sure the total wattage does not exceed the rated wattage of the outlet.

- **Keep the Cord out of reach of children. Do not let the Cord hang over the edge of table, counter or hot surface.**
- **Beware while removing the Glass Lid after cooking as hot steam will escape from the Removable Ceramic Pot.**
- **This appliance is not intended for use by persons (including children) with reduced physical, sensory or mental capabilities, or lack of experience and knowledge, unless they have been given supervision or instruction concerning use of the appliance by a person responsible for their safety. Children should be supervised to ensure that they do not play with the appliance.**
- **Insert the Plug firmly.**
 - Otherwise it may cause electric shock and fire caused by the heat that may generate around the Plug.
- **Clean the Plug regularly.**
 - A soiled Plug may cause insufficient insulation due to moisture, and may cause fire.
- **When abnormal operation or breaking down occurs, discontinue the appliance operation immediately and unplug.**

Examples of abnormal operation or breaking down:



 - The Plug or the Cord becomes abnormally hot.
 - The Cord is damaged or there has been a power failure.
 - Burnt odour or abnormal noise is detected during operation.
 - Abnormal emission of smoke or fire.
 - The Glass Lid or Removable Ceramic Pot is cracked.
 - The Body is deformed or abnormally hot.

→ Please unplug the appliance immediately and contact the Service Centre for advice or a repair.

Safety Precaution

CAUTION

To prevent electric shock, fire caused by a short circuit, burning, injury or smoke.

-  ● Do not replace any parts of appliance with non-genuine spare parts.
- Do not cook directly in the Protection Pan. Use the Removable Ceramic Pot.
- Do not switch on when the Slow Cooker is upside down or laid on its side.
- Do not cover the Glass Lid with or place the appliance on cloth, paper or such flammable materials when the appliance is in operation.
- Do not expose the Removable Ceramic Pot to open flame or any other heating source to do any kind of cooking.
- Do not touch the hot surfaces when it is hot. Use oven gloves or a cloth to remove the Glass Lid or the Removable Ceramic Pot.
- Do not use the appliance in the following places:
 - In an area where it may be splashed with water, exposed to humidity or near a heat source.
 - An uneven surface or carpet, electric carpet, table cloths (ethylene plastic) or other object that cannot resist high temperature.
 - Near a wall or furniture. (It may cause a discoloration or deformation.)
 - At the place that children can reach.
- Do not leave the appliance unattended when it is in operation.
 - When leaving the appliance unattended, turn the power OFF.
- Do not pour cool water or immerse into cool water if the Removable Ceramic Pot is hot in order to avoid the Removable Ceramic Pot from cracking.
- Do not cook more than the maximum recommended cooking capacity (approximately 90% of the pot capacity) to avoid overflow. Overflowing also depends on the ingredients used.
- Do not store the Glass Lid or Removable Ceramic Pot in refrigerator or freezer.
- Do not use the Removable Ceramic Pot to store foods or liquid.
- Do not carry the Body by gripping on the Removable Ceramic Pot. This may cause the dropping of the appliance. Ensure to hold both Handles.
- Do not use any cooking utensils with sharp edges and corners to handle the Removable Ceramic Pot. It may scratch and damage the Removable Ceramic Pot.
-  ● Make sure to hold the Plug when unplugging. Never pull on the Cord.
- Cooking must be done with the Removable Ceramic Pot placed in the Body and with the Glass Lid closed.
- Always keep the Slow Cooker dry, especially the Protection Pan.
- Operate the appliance on a clean, flat, hard and dry surface.
- In case of long usage (more than 8 hours), ensure to use "Auto" mode instead of "High" mode (NF-N50A and NF-N30A only).
- Unplug the Plug when the appliance is not in use.
- The usage of ingredients such as crabs and cockles are not recommended. (So as to avoid scratching the Removable Ceramic Pot)
- The heating element surface (Protection Pan and Body) is subject to residual heat after use. Allow the appliance to cool down before touching or cleaning it.
- This product is intended for household use only.
- Ensure to clean the surfaces in contact with food after use. (See Page EN7 "After Use".)

EN4

Parts Identification

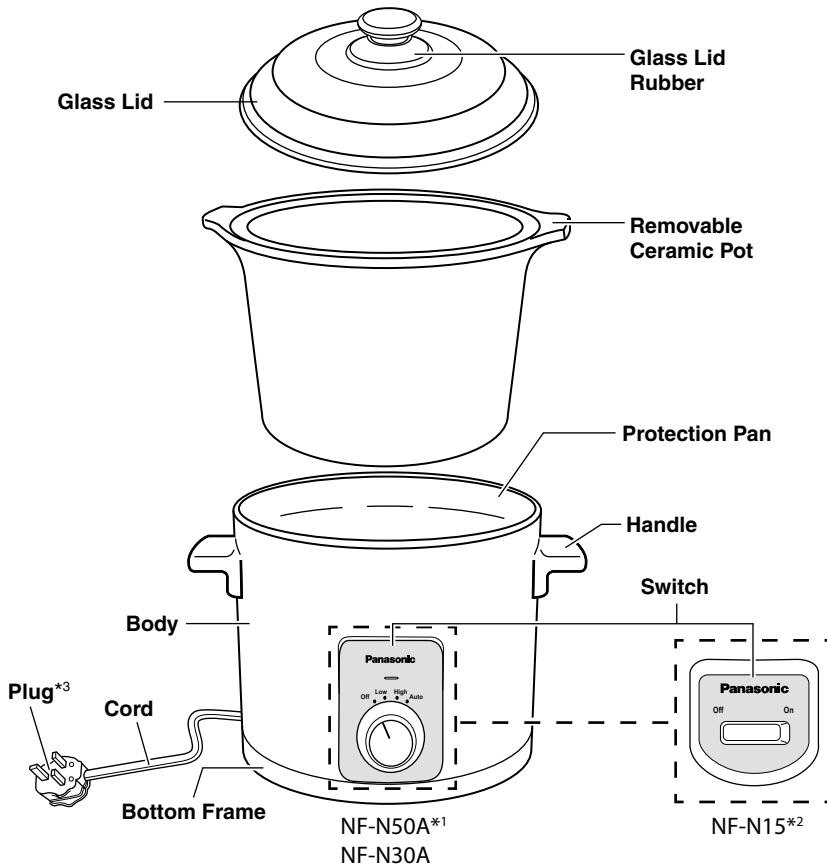

English

*1 For Vietnam only.

*2 For Thailand and Vietnam only.

*3 The shape of the Plug may vary according to regions or countries.



CAUTION

- Do not place Removable Ceramic Pot on direct fire.
- Do not pour water when the Removable Ceramic Pot is hot.
- Do not heat up empty Removable Ceramic Pot.

Switch

NF-N50A / NF-N30A

NF-N15

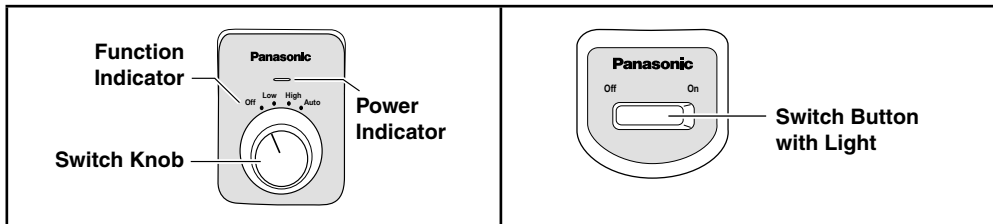

EN5

How To Use

Note:

- Wash the Removable Ceramic Pot and Glass Lid before using the appliance for the first time and dry well.
- Be careful when removing the Removable Ceramic Pot out from the Body. Ensure the Removable Ceramic Pot is completely taken out before moving away.
- Authentic Stoneware is baked under extreme heat. Therefore each Removable Ceramic Pot is individual and differs slightly from every other Pot. This unique characteristic may result in a minor rocking of the Glass Lid which should not be of concern.
- Low heat cooking does not allow steam to escape, hence there will be no significant loss of juice, flavour or nutrition.
- After using the Removable Ceramic Pot for sometime, "hairline mark" may appear on the inner and outer surfaces of the pot. This type of mark is only at the surface and it is normal.
- For a long life-span of the appliance, please follow the maximum cooking time. Recommended maximum cooking time for "Low" and "Auto" mode is 12 hours and for "High" mode is 8 hours. Please wait for the appliance to completely cool down before starting the next cooking.
- Cooking time may vary depending on one's own recipe and ingredients.

1 Place the Removable Ceramic Pot into the Body. After putting the ingredients into the Removable Ceramic Pot, place the Glass Lid.

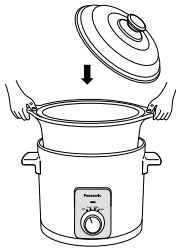

3 Set the switch settings.

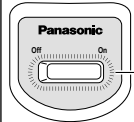
NF-N50A / NF-N30A	
 <p>Power indicator will light up.</p>	Set the Switch to "Low", "High" or "Auto".
NF-N15	
 <p>Lamp inside the Switch will light up.</p>	Set the Switch to "On".

2 Plug into the power supply after ascertaining the Switch position is at "Off" position.

NF-N50A / NF-N30A



NF-N15

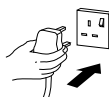
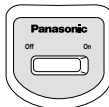

4 Adjust the cooking time and the setting accordingly for optimum cooking result.

- Do not open the Glass Lid too often during cooking to avoid heat loss.
- "Low" function is for stewing or keep-warm of cooked ingredients. Therefore, it will not boil the ingredients.
- "High" function is for cooking or boiling at a short time. Food should be monitored when using "High" setting.
- "Auto" function is ideal for gradually cooking throughout the day or night.

5 After using, set the Switch to "Off" position. Then, switch off the power supply source and unplug.



After Use

Cleaning

Note:

- Do not use harsh abrasive cleaners or sharp metal scrapers to clean the Removable Ceramic Pot or the Glass Lid. It may scratch the surface, resulting in shattering of the glass.
- Before cleaning ensure to turn OFF the power supply and remove the Cord from the appliance.
- Ensure the appliance has cooled down completely before cleaning.
- Do not immerse the Body in water or any liquid.
- Before cleaning the Body, ensure to remove the Glass Lid and the Removable Ceramic Pot out from the Body.

Clean the Body and parts of the Slow Cooker as follows:

Body

- Clean the Body surface by using a soft, dampened cloth. Wipe dry with a soft cloth.

Glass Lid

- It may be washed in the dishwasher.

Removable Ceramic Pot

- Wash either by dishwasher or in warm soapy water with a cloth, sponge or plastic cleaning pad. Wipe dry with a soft cloth.
- Do not dip the Removable Ceramic Pot in water or any liquid for too long.

Protection Pan

- Clean with a damp cloth, scouring pad, sprayed lightly with a soft type of all-purpose cleaner to maintain the original shine. Make sure to keep the Protection Pan dry.

Note:

- Any residue of vinegar or salt may cause corrosion.

Bottom Frame

- Clean with a clean, damp, soft cloth. Wipe dry with a soft cloth.



English

Specifications

Model No.	NF-N50A (For Vietnam only)	NF-N30A	NF-N15 (For Thailand & Vietnam only)
Power Supply	220 V ~ 50 - 60 Hz		
Power (W)	Low	155	120
	High	260	180
	Auto	190 - 260	140 - 180
Pot Capacity (L)	5.0	3.0	1.5
Cooking Capacity (L)	4.5	2.7	1.3
Dimension (Approx.) W x L x H (mm)	340 x 293 x 279	290 x 246 x 271	231 x 204 x 197
Mass (Approx.) (kg)	5.2	3.6	2.3

感謝您購買 Panasonic 的產品。

- 請仔細閱讀本使用說明書，以確保正確安全使用本產品。
- 在使用本產品前，請務必仔細閱讀“安全注意事項”。
- 請妥善保管本使用說明書，以備日後使用。
- 對於不當使用本產品，或未遵守使用指示而導致的問題，Panasonic 概不負責。

安全注意事項

請務必遵守這些指示

為避免使用者或其他人發生意外、受傷，或損壞其他物品，請遵守下列指示。

- 以下標誌列出了因操作不當而導致的損害程度。



警告 表示重傷或死亡。



注意 表示有受傷或損壞物品的風險。

- 符號分類及說明如下。



此符號表示禁止。



此符號表示必須遵守的要求。



警告

為了避免觸電、因短路而造成的火災、燙傷、人身傷害或冒煙。



- 若可拆卸陶瓷鍋為空，請不要開啟電源。
- 若玻璃蓋或可拆卸陶瓷鍋開裂或碎裂，請勿使用。
- 烹飪時，請勿在可拆卸陶瓷鍋內放置任何烹飪用具。
- 請勿損壞電源線或電源插頭。
- 假如電源線或電源插頭損壞，或電源插頭無法牢固插入電源插座，請勿使用本產品。
 - 如果電源線受損，務必請製造商、其服務中心或是具備相關資格的技師人員予以更換，以避免發生危險。
- 請勿以潮濕的手插入或拔出電源插頭。
- 電源線破損時，請勿操作本產品。

中文

安全注意事項

警告

- 請勿將鍋主體浸入水中或在其上方濺水。
 - 請勿自行拆解、修理或改裝本產品。
 - 請聯絡服務中心進行維修。
 - 請勿將任何異物插入排氣口或空隙處。
 - 尤其是金屬物體，如針或鐵線。
 - 當電器運轉時，請勿卸下可拆卸陶瓷鍋。
 - 當電器運轉時，請勿讓任何物件卡在可拆卸陶瓷鍋與保護盤之間。
 - 確認本產品標籤上所示的電壓與您當地供電來源相同。
亦請避免將其他電器插入同一個電源插座，以免插座過熱。但假如您需要連接多個插頭，請確定總瓦數未超過插座的額定瓦數。
 - 將電源線放在兒童接觸不到的地方。請勿讓電源線懸掛於桌子、櫃檯或熱表面的邊緣。
 - 烹飪後取下玻璃蓋時要當心，因為蒸氣會從可拆卸陶瓷鍋中逸出。
 - 本產品不適合身體、感官思維有缺陷者，或缺乏經驗與知識者使用（包括兒童）。除非他們的安全監護人給予他們關於產品的適當使用的監督與指示。
必需監督兒童以確保他們不會將產品當成玩具。
 - 穩固插入電源插頭。
 - 否則可能會因插頭周圍產生的熱量導致觸電和火災。
 - 定期清潔插頭上的灰塵。
 - 灰塵聚積過多的插頭，會因受潮濕等導致絕緣不良而可能引起火災。
 - 倘若發生運轉異常或故障，請立即中止電器運轉並拔下電源插頭。
異常運轉或故障的示例：
 - 電源插頭和電源線異常發熱。
 - 電源線損壞或本產品無法通電。
 - 運轉過程中檢測到焦臭或異常聲音。
 - 異常冒煙或著火。
 - 玻璃蓋或可拆卸陶瓷鍋開裂。
 - 主體變形或溫度異常高。
- 請立即拔出插頭，並交由服務中心進行檢查或維修。

⚠ 注意

為了避免觸電、因短路而造成的火災、燙傷、人身傷害或冒煙。

- 請勿使用非原裝配件更換本產品上的任何配件。
 - 請勿直接在保護盤中烹飪。使用可拆卸陶瓷鍋。
 - 電子瓦罉倒置或側放時請勿打開電源。
 - 電器運轉時，請勿使用布、紙或此類易燃材料蓋住玻璃蓋或將電器放在布、紙或此類易燃材料上。
 - 請勿將可拆卸陶瓷鍋暴露於明火或任何其他熱源下進行任何類型的烹飪。
 - 電器很燙時，請勿觸摸高溫表面。使用耐高溫手套或布卸下玻璃蓋或可拆卸陶瓷鍋。
 - 請勿在以下地方使用本產品：
 - 在可能濺水、暴露於濕氣或靠近熱源的區域。
 - 不平整的表面或地毯、電熱毯、桌布（乙烯塑料）或其他不能耐高溫的物件。
 - 靠近牆壁或傢俱。（這可能會導致變色或變形。）
 - 在兒童可以觸及之處。
 - 請勿讓本產品在無人看管下運作。
 - 離開時，請關閉電源。
 - 倘若可拆卸陶瓷鍋很燙，請勿在鍋上倒冷水或將鍋浸入冷水中，避免可拆卸陶瓷鍋開裂。
 - 請勿烹飪超過所建議的最大烹調容量（約烹調容器容量的90%），以免溢出。溢出也取決於所使用的成分。
 - 請勿將玻璃蓋或可拆卸陶瓷鍋存放在冷凍或冷藏雪櫃中。
 - 請勿使用可拆卸陶瓷鍋存放食物或液體。
 - 請勿透過握住可拆卸陶瓷鍋來攜帶電器主體。這可能會導致電器掉落。確保握住兩個手柄。
 - 請勿使用任何具有尖銳邊角的烹飪用具來處理可拆卸陶瓷鍋。可能會刮傷並損壞可拆卸陶瓷鍋。
- ⚠
- 當拔下插頭時，務必握住插頭將它拔下，切勿拉扯電源線。
 - 必須將可拆卸陶瓷鍋放入電器主體並關閉玻璃蓋進行烹飪。
 - 始終讓電子瓦罉保持乾燥，尤其是保護盤。
 - 在乾淨、平坦、堅硬且乾燥的表面上運轉電器。
 - 倘若長時間使用（超過 8 小時），請確保使用「自動 (Auto)」模式而非「高 (High)」模式（僅適用於 NF-N50A 和 NF-N30A）。
 - 當不使用電器時，請拔下插頭。
 - 不建議使用螃蟹與貝殼類海鮮等食材。（以免刮傷可拆卸陶瓷鍋）
 - 使用後，加熱元件表面（保護盤與電器主體）使用後容易受餘熱影響。觸摸或清潔電器之前，請讓其冷卻。
 - 本產品僅限家庭使用。
 - 使用後確保清洗與食物接觸的表面。（請參閱第 TC7 頁的“使用後”。）

零件名稱

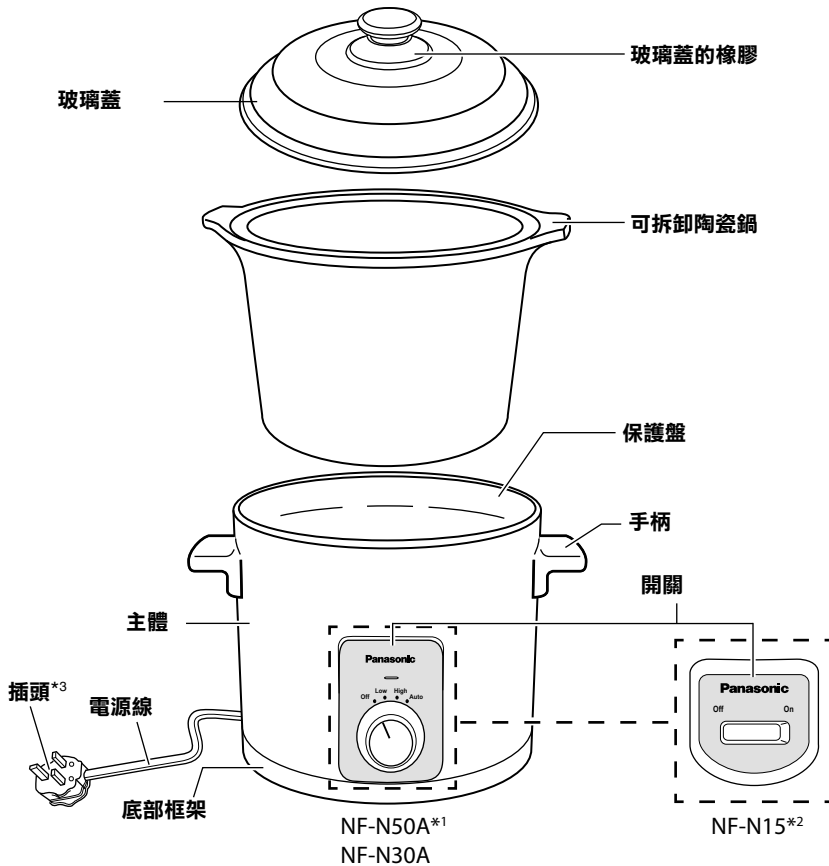

*1 僅適用於越南。

*2 僅適用於泰國與越南。

*3 插頭的形狀可能因地區或國家而異。



注意

- 請勿將鍋直接放在火上。
- 鍋熱時不要倒水。
- 不要加熱空鍋。

開關

NF-N50A / NF-N30A

NF-N15

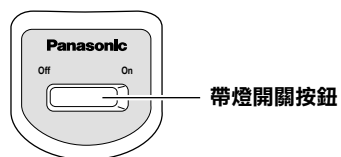
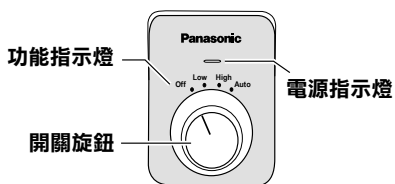

使用方法

注意：

- 首次使用電器前，請先清洗可拆卸陶瓷鍋與玻璃蓋，然後乾透。
- 從主體取下可拆卸陶瓷鍋時要小心謹慎。移開之前，請確保將可拆卸陶瓷鍋完全取出。
- 正宗石器在極高溫度下烤製而成。因此，每個可拆卸陶瓷鍋都是獨一無二的，與其他所有鍋略有不同。這種獨特的特性可能會導致玻璃蓋輕微晃動，對此不必擔心。
- 低火烹飪不允許蒸氣逸出，因此不存在顯著的汁液、味道或營養損失。
- 使用可拆卸陶瓷鍋一段時間後，鍋的內外表面可能會出現「絲狀痕跡」。這種痕跡僅在表面上出現並且是正常的。
- 為了延長電器的使用壽命，請遵循最長的烹飪時間。「低 (Low)」和「自動 (Auto)」模式的建議最長烹飪時間為 12 小時，「高 (High)」模式的建議最長烹飪時間為 8 小時。在開始下一次烹飪之前，請等待電器完全冷卻。
- 烹飪時間可能會視自己的食譜與食材而異。

1 將可拆卸陶瓷鍋放入電器主體。將食材放入可拆卸陶瓷鍋後，蓋上玻璃蓋。

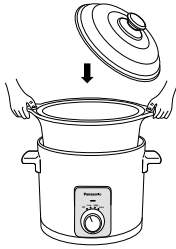

3 完成開關設定。

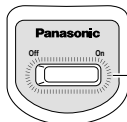
NF-N50A / NF-N30A	
	電源指示燈將亮起。 將開關設為「低 (Low)」、「高 (High)」或「自動 (Auto)」。
NF-N15	
	開關內部的指示燈將亮起。 將開關設為「開」。

2 確定開關位置處在「關 (Off)」位置後，再插入電源插頭。

NF-N50A / NF-N30A



NF-N15

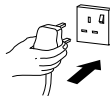

4 相應地調節烹飪時間與設定以獲得最佳烹飪效果。

- 烹飪過程中不要過於頻繁地打開玻璃蓋，以免造成熱量損失。
- 「低 (Low)」功能用於燉煮或保溫已煮熟的食物。因此不會煮沸食材。
- 「高 (High)」功能用於在短時間內烹飪或煮沸。使用「高 (High)」設定時應監測食物。
- 「自動 (Auto)」功能最適合白天或晚上的逐步烹飪。

5 使用後，將開關設至「關 (Off)」位置。然後，關閉電源並拔下電源插頭。



使用後

清潔

注意：

- 請勿使用粗糙的擦洗劑或鋒利的金屬刮刀來清潔可拆卸陶瓷鍋或玻璃蓋。否則可能劃傷表面，導致玻璃碎裂。
- 清潔前，確保關閉電源並從電器上拔下電源線。
- 清潔前，確保電器已完全冷卻。
- 請勿將電器主體浸入水或任何液體中。
- 清潔主體之前，確保從主體上取下玻璃蓋與可拆卸陶瓷鍋。

按照以下步驟清潔電子瓦罉的主體和零件：

主體

- 使用柔軟、濕潤的布清潔主體表面。用軟布擦乾。



玻璃蓋

- 可在洗碗機中清洗。

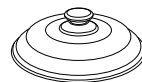

可拆卸陶瓷鍋

- 用洗碗機或在溫肥皂水中用布、海綿或塑料清潔墊清洗。用軟布擦乾。
- 請勿將可拆卸陶瓷鍋浸入水或任何液體中太長時間。



保護盤

- 用濕布、百潔布清潔，然後輕輕噴上柔軟型通用清潔劑，以保持原有光澤。
- 確保使保護蓋保持乾燥。



注意：

- 醋或鹽的任何殘留物都可能引起腐蝕。

底部框架

- 用乾淨、濕潤的軟布清潔。用軟布擦乾。



規格

型號	NF-N50A (僅適用於越南)	NF-N30A	NF-N15 (僅適用於泰國與越南)	
電源	220 V ~ 50 - 60 Hz			
功率 (瓦)	低	155	120	110
	高	260	180	
	自動	190 - 260	140 - 180	
鍋的容量 (公升)	5.0	3.0	1.5	
烹飪容量 (公升)	4.5	2.7	1.3	
尺寸 (近似值) W × L × H (mm)	340 × 293 × 279	290 × 246 × 271	231 × 204 × 197	
重量 (近似值) (kg)	5.2	3.6	2.3	

ขอขอบคุณที่ซื้อผลิตภัณฑ์ พานาโซนิค

- โปรดอ่านคำแนะนำการใช้งานนี้อย่างระมัดระวังเพื่อสามารถใช้ผลิตภัณฑ์เหล่านี้ได้อย่างถูกต้องและปลอดภัย
- ก่อนใช้ผลิตภัณฑ์นี้ **ควรอ่านข้อควรระวังเพื่อความปลอดภัยอย่างละเอียด**
- โปรดเก็บคำแนะนำการใช้งานนี้เพื่อใช้ในอนาคต
- พานาโซนิค จะไม่รับผิดชอบใดๆ หากใช้งานอย่างไม่เหมาะสมหรือไม่ปฏิบัติตามคำแนะนำเหล่านี้

ข้อควรระวังเพื่อความปลอดภัย โปรดแน่ใจว่าได้ปฏิบัติตามคำแนะนำเหล่านี้

เพื่อป้องกันอุบัติเหตุหรือเกิดการบาดเจ็บแก่ผู้ใช้ บุคคลอื่น และเกิดความเสียหายแก่ทรัพย์สิน โปรดปฏิบัติตามคำแนะนำด้านล่าง

- ข้อบ่งชี้ต่อไปนี้แสดงถึงระดับความเสียหายที่เกิดจากการดำเนินการอย่างไม่ถูกต้อง

 คำเตือน แสดงถึงการบาดเจ็บรุนแรงหรือเสียชีวิต	 ข้อควรระวัง แสดงถึงความเสี่ยงต่อการบาดเจ็บหรือความเสียหายของทรัพย์สิน
---	--

- สัญลักษณ์และคำอธิบายมีดังต่อไปนี้

 สัญลักษณ์นี้ หมายถึง การห้าม	 สัญลักษณ์นี้ หมายถึง จะต้องปฏิบัติตาม
--	---

คำเตือน

เพื่อป้องกันมิให้เกิดไฟฟ้าช็อตเพลิงไหม้จากไฟฟ้าลัดวงจร ไฟไหม้ บาดเจ็บ หรือคว้น

-  อย่าเปิดสวิตช์เครื่องหากหม้อเซรามิกวางเปล่า
- อย่าใช้ฝาแก้วหรือหม้อเซรามิกหากมีรอยร้าวหรือแตก
- อย่าวางอุปกรณ์ทำอาหารใดๆ ไว้ในหม้อเซรามิกขณะอุ่น
- อย่าทำความเสียหายแก่สายไฟหรือปลั๊ก
- อย่าใช้เครื่องในกรณีที่สายไฟหรือปลั๊กได้รับความเสียหาย หรือปลั๊กเชื่อมต่อกับเต้ารับอย่างหลวมๆ
 - หากสายไฟได้รับความเสียหาย จะต้องทำการเปลี่ยนโดยผู้ผลิต ศูนย์บริการ หรือผู้ที่ได้รับอนุญาต เพื่อหลีกเลี่ยงอันตราย
- อย่าเสียบปลั๊กหรือถอดปลั๊กขณะมีมือเปียก
- อย่าใช้งานเครื่องหากสายไฟชำรุด

คำเตือน



- อย่าจุ่มตัวเครื่องลงในน้ำหรือสาดน้ำลงไป
- อย่าถอดแยก ซ่อมแซม หรือตัดแปลงตัวเครื่อง
 - โปรดติดต่อศูนย์บริการของคุณเพื่อทำการซ่อมแซม
- อย่าใส่วัตถุใดๆ ลงในรูหรือช่อง

- โดยเฉพาะอย่างยิ่งวัตถุที่เป็นโลหะต่างๆ เช่น เข็ม หรือลวด
- อย่าเอาหม้อเซรามิกออกขณะเครื่องทำงานอยู่
- อย่าให้มีวัตถุใดๆ ติดค้างอยู่ระหว่างหม้อเซรามิกกับหม้อนอกขณะเครื่องทำงานอยู่



- โปรดแน่ใจว่าแรงดันไฟฟ้าที่ระบุในฉลากของตัวเครื่องนั้นเหมือนกับแหล่งจ่ายไฟในท้องถิ่นของคุณ และควรหลีกเลี่ยงอย่าเสียบปลั๊กอุปกรณ์อื่นๆ เข้ากับเต้ารับเดียวกัน เพื่อป้องกันไฟฟ้าร้อนเกิน แต่หากคุณต้องปลั๊กจำนวนหนึ่ง โปรดแน่ใจว่ากำลังไฟรวมจะไม่เกินกำลังไฟของเต้ารับ

- เก็บสายไฟออกห่างจากเด็ก อย่าปล่อยให้สายไฟแขวนอยู่บนขอบโต๊ะ เคาเตอร์ หรือพื้นผิวที่ร้อน
- โปรดระมัดระวังขณะเอาฝาแก้วออกหลังจากอุ่นเสร็จแล้ว เนื่องจากจะมีไอร้อนออกมาจากหม้อเซรามิก
- เครื่องนี้ไม่ได้มีเจตนาให้ใช้โดยบุคคล (รวมถึงเด็กๆ) ที่มีความสามารถทางกายภาพ ประสาทสัมผัส หรือสภาพทางจิตใจที่บกพร่อง หรือผู้ที่ขาดประสบการณ์และความรู้ เว้นแต่ได้รับการควบคุมดูแลหรือคำแนะนำที่เกี่ยวข้องกับการใช้เครื่องโดยผู้ที่มีหน้าที่รับผิดชอบต่อความปลอดภัย

- เด็กๆ ควรได้รับการควบคุมดูแลเพื่อให้แน่ใจว่าจะไม่นำเครื่องใช้ไฟฟ้านี้ไปเล่น

- เสียบปลั๊กให้แน่น

- มิฉะนั้นอาจเป็นเหตุให้เกิดไฟฟ้าช็อตและไฟไหม้อันเกิดจากความร้อนที่อยู่รอบตัวปลั๊ก

- ทำความสะอาดปลั๊กอย่างสม่ำเสมอ

- ปลั๊กที่สกปรกอาจทำให้ความเป็นฉนวนมีไม่เพียงพอเนื่องจากมีความชื้น และอาจก่อให้เกิดไฟไหม้ได้

- หากเครื่องทำงานผิดปกติหรือแตก โปรดหยุดการทำงานของเครื่องทันทีแล้วดึงปลั๊กออก

ตัวอย่างการทำงานผิดปกติหรือแตก:



- ปลั๊กหรือสายไฟร้อนผิดปกติ
- สายไฟได้รับความเสียหายหรือไฟดับ
- มีกลิ่นไหม้หรือเสียงผิดปกติขณะที่เครื่องกำลังทำงาน
- มีควันหรือไฟไหม้ผิดปกติ
- ฝาแก้วหรือหม้อเซรามิกแตก
- ตัวเครื่องผิดรูปหรือร้อนผิดปกติ

→ โปรดถอดปลั๊กออกจากตัวเครื่องทันทีและติดต่อศูนย์บริการเพื่อขอคำแนะนำหรือทำการซ่อมแซม

ข้อควรระวังเพื่อความปลอดภัย

ข้อควรระวัง

เพื่อป้องกันมิให้เกิดไฟฟ้าช็อตเพลิงไหม้จากไฟฟ้าลัดวงจร
ไฟไหม้ บาดเจ็บ หรือคว้น

-  ● อย่าเปลี่ยนอะไหล่ใดๆ ของตัวเครื่องด้วยอะไหล่ที่ไม่ใช่ของแท้
- อย่าคั้นในหม้อนึ่งโดยตรง โปรดใช้หม้อเซรามิก
- อย่าเปิดสวิตช์ขณะที่หม้อคั้นไฟฟ้าคว่ำหรือวางตะแคงอยู่
- อย่าปิดฝาแก้วหรือวางตัวเครื่องลงบนผ้า กระดาษ หรือวัสดุที่สามารถติดไฟขณะเครื่องกำลังทำงาน
- อย่าให้หม้อเซรามิกสัมผัสกับเปลวไฟหรือแหล่งความร้อนอื่นใดเพื่อทำอาหารทุกประเภท
- อย่าสัมผัสพื้นผิวใดๆ ขณะร้อน ใช้ถุงมือจับของร้อนหรือผ้าเพื่อยกฝาแก้วหรือหม้อเซรามิกออก
- อย่าใช้เครื่องในสถานที่ดังต่อไปนี้:
 - ในบริเวณที่อาจมีน้ำกระเด็น มีความชื้น หรืออยู่ใกล้กับแหล่งความร้อน
 - พื้นผิวที่ไม่เรียบหรือพรม พรมไฟฟ้า ผ้าปูโต๊ะ (พลาสติกที่ทำจากเอซิส) หรือวัตถุอื่นๆ ที่ไม่สามารถทนอุณหภูมิสูงได้
 - ใกล้กำแพงหรือเฟอร์นิเจอร์ (เนื่องจากอาจทำให้การดกสีหรือผิดรูปได้)
 - บริเวณที่เด็กสามารถเอื้อมถึง
- อย่าปล่อยเครื่องทิ้งไว้ขณะที่เครื่องกำลังทำงานอยู่
 - ขณะปล่อยเครื่องทิ้งไว้ โปรดปิดเครื่อง
- อย่าเทน้ำเย็นหรือจุ่มลงในน้ำเย็นขณะที่หม้อเซรามิกยังร้อนอยู่ เพื่อหลีกเลี่ยงมิให้หม้อเซรามิกแตกร้าว
- อย่าคั้นอาหารเกินกว่าความจุที่แนะนำ (ประมาณ 90% ของความจุหม้อ) เพื่อหลีกเลี่ยงมิให้น้ำขุ่น นอกจากนั้นการคั้นของน้ำขุ่นยังขึ้นอยู่กับส่วนผสมที่ใช้อีกด้วย
- อย่าจัดเก็บฝาแก้วหรือหม้อเซรามิกไว้ในตู้เย็นหรือช่องทำน้ำแข็ง
- อย่าใช้หม้อเซรามิกเก็บอาหารหรือของเหลว
- อย่าถือตัวเครื่องโดยจับบนหม้อเซรามิก เนื่องจากอาจทำให้หม้อหล่นได้ โปรดแน่ใจว่าถือบนด้ามจับทั้งสองด้าน
- อย่าใช้อุปกรณ์ทำอาหารที่มีคมหรือขอบคมเพื่อจับหม้อเซรามิก เพราะอาจทำให้หม้อเซรามิกเกิดรอยขีดข่วนหรือได้รับความเสียหาย
-  ● โปรดแน่ใจว่าได้จับปลັกลงในขณะถอดปลັกด ห้ามดึงสายไฟเด็ดขาด
- คุณจะต้องคั้นอาหารโดยวางหม้อเซรามิกลงในตัวเครื่องและปิดด้วยฝาแก้ว
- ควรเก็บรักษาให้หม้อคั้นไฟฟ้าแห้งอยู่เสมอ โดยเฉพาะอย่างยิ่งหม้อนึ่ง
- ให้เครื่องทำงานบนพื้นผิวที่สะอาด เรียบ แข็ง และแห้ง
- ในกรณีที่ใช้งานเป็นเวลานาน (มากกว่า 8 ชั่วโมง) โปรดแน่ใจว่าได้ใช้โหมด "Auto" แทนโหมด "High" (รุ่น NF-N50A และ NF-N30A เท่านั้น)
- ถอดปลັกดออกจากเครื่องไม่มีการใช้งาน
- ไม่ควรใช้ส่วนผสมต่างๆ เช่น ฟู และหยอยแครง (เพื่อหลีกเลี่ยงมิให้หม้อเซรามิกเกิดรอยขีดข่วน)
- พื้นผิวที่นำความร้อน (หม้อนึ่งและตัวเครื่อง) จะขึ้นอยู่กับความร้อนที่หลงเหลืออยู่หลังใช้งานเสร็จ ปล่อยให้หม้อเย็นลงก่อนที่จะสัมผัสหรือทำความสะอาด
- ผลิตภัณฑ์นี้สำหรับการใช้งานในครัวเรือนเท่านั้น
- ตรวจสอบให้แน่ใจว่าได้ทำความสะอาดเครื่องแล้วโดยเฉพาะบริเวณที่สัมผัสกับอาหารหลังจากใช้งาน (โปรดดูหน้า TH7 "ข้อควรปฏิบัติหลังการใช้งาน")

รายละเอียดส่วนประกอบ

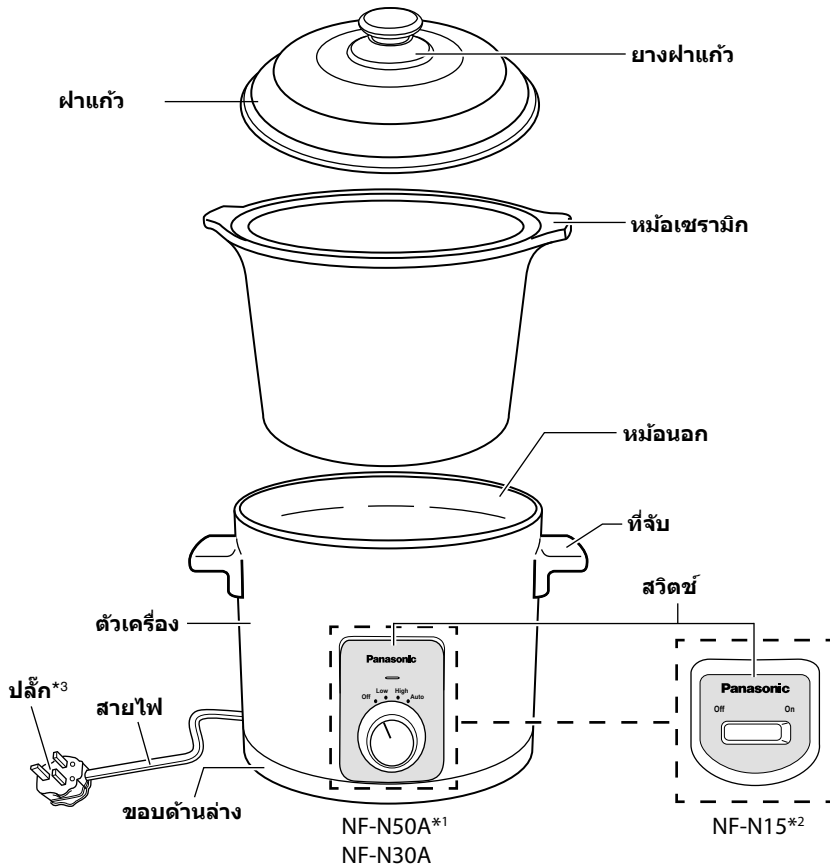

*1 สำหรับเวียดนามเท่านั้น

*2 สำหรับไทยและเวียดนามเท่านั้น

*3 รูปร่างของปลั๊กอาจแตกต่างกันไปในแต่ละภูมิภาคหรือประเทศ



ข้อควรระวัง

- อย่าวางหม้อลงบนเตาไฟโดยตรง
- อย่าเทน้ำขณะที่หม้อร้อน
- อย่าให้ความร้อนขณะที่หม้อว่างเปล่า

สวิตช์

NF-N50A / NF-N30A

NF-N15

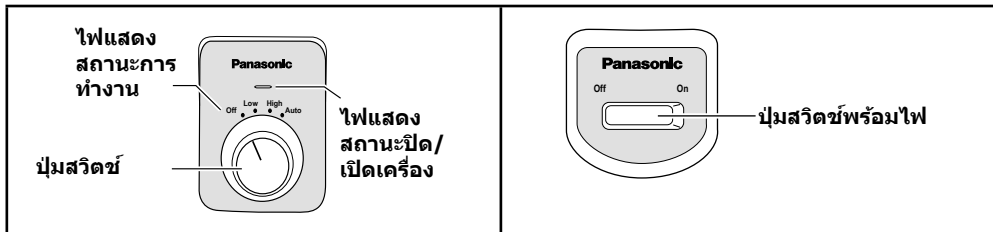

EM1

TH5

วิธีการใช้งาน

หมายเหตุ:

- ส้างหม้อเซรามิกและฝาแก้วและเช็ดให้แห้งก่อนใช้งานครั้งแรก
- โปรดระมัดระวังขณะยกหม้อเซรามิกออกจากตัวเครื่อง โปรดแน่ใจว่าได้ยกหม้อเซรามิกออกแล้วก่อนทำการเคลื่อนย้าย
- เครื่องห็นเคลื่อนของแท้ซึ่งอบด้วยความร้อนสูง หม้อเซรามิกแต่ละอันจึงแตกต่างกันไปบ้างเล็กน้อย ซึ่งเอกลักษณ์เฉพาะตัวนี้อาจส่งผลให้ฝาแก้วโยกบ้างเล็กน้อยและไม่ถือเป็นปัญหา
- การทำอาหารด้วยความร้อนต่ำจะไม่มีการปล่อยไอน้ำออกมา จึงไม่ทำให้สูญเสียรสชาติ และโภชนาการมากนัก
- หลังจากใช้หม้อเซรามิกเสร็จแล้ว บางครั้งอาจมี "รอยเส้น" อยู่ที่ด้านในและนอกผิวของหม้อ รอยประเภทนี้จะปรากฏอยู่บนเฉพาะบริเวณพื้นผิวเท่านั้น ซึ่งถือเป็นเรื่องปกติ
- เพื่อให้เครื่องมีอายุการใช้งานได้นาน โปรดปฏิบัติตามตารางการทำอาหารสูงสุด ตารางการทำอาหารสูงสุดที่แนะนำสำหรับโหมด "Low" และ "Auto" คือ 12 ชั่วโมง และสำหรับโหมด "High" คือ 8 ชั่วโมง โปรดรอให้เครื่องเย็นลงก่อนที่จะเริ่มทำอาหารครั้งต่อไป
- เวลาการทำอาหารอาจแตกต่างกันไป ขึ้นอยู่กับเมนูอาหารและส่วนผสมของแต่ละเมนู

1 วางหม้อเซรามิกลงในตัวเครื่อง หลังจากใส่ส่วนผสมลงในหม้อเซรามิกแล้ว ให้ปิดด้วยฝาแก้ว

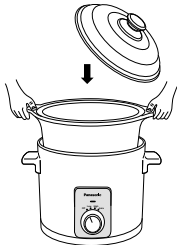

3 การตั้งค่าสวิตซ์

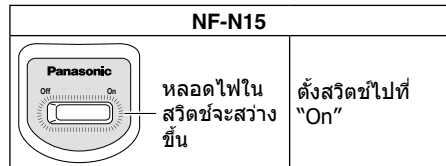

2 เสียบปลั๊กเข้ากับแหล่งจ่ายไฟหลังจากที่เลื่อนสวิตซ์ไปที่ตำแหน่ง "Off"

NF-N50A / NF-N30A



NF-N15

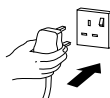

4 ปรับเวลาการทำอาหารและตั้งค่าที่เหมาะสมที่สุด

- อย่าเปิดฝาแก้วบ่อยครั้งเกินไปในขณะที่เครื่องกำลังทำงานเพื่อหลีกเลี่ยงการสูญเสียความร้อน
- "Low" เป็นฟังก์ชันสำหรับการทำสตูว์หรืออุ่นอาหาร จึงไม่มีการต้มส่วนผสม
- "High" เป็นฟังก์ชันสำหรับการทำอาหารหรือต้มในช่วงเวลาสั้นๆ คุณควรคอยตรวจสอบหากตั้งค่าไว้ที่ "High"
- "Auto" เป็นฟังก์ชันที่เหมาะสมสำหรับการทำอาหารครึ่งละน้อยๆ ช่วงกลางวันหรือกลางคืน

5 หลังใช้งานเสร็จแล้ว ให้ตั้งสวิตซ์ไปที่ตำแหน่ง "Off" จากนั้นปิดสวิตซ์แหล่งจ่ายไฟและถอดปลั๊กออก

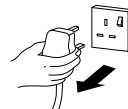

ข้อควรปฏิบัติหลังการใช้งาน

การทำความสะอาด

หมายเหตุ:

- อย่าใช้น้ำยาทำความสะอาดที่มีฤทธิ์กัดกร่อนหรือฟอยโลหะที่มีความคมเพื่อทำความสะอาดหม้อเซรามิกหรือฝาแก้ว เนื่องจากอาจขูดพื้นผิวและทำให้แก้วแตกได้
- ก่อนทำความสะอาดโปรดแน่ใจว่าได้ปิดไฟและถอดสายไฟออกจากตัวเครื่องแล้ว
- โปรดแน่ใจว่าเครื่องเย็นลงเรียบร้อยแล้วก่อนทำความสะอาด
- อย่าจุ่มตัวเครื่องลงในน้ำหรือของเหลวใดๆ
- ก่อนทำความสะอาดตัวเครื่อง โปรดแน่ใจว่าได้ยกฝาแก้วและหม้อเซรามิกออกจากตัวเครื่องแล้ว

ทำความสะอาดตัวเครื่องและส่วนต่างๆ ของหม้อตุ๋นไฟฟ้าดังต่อไปนี้:

ตัวเครื่อง

- ทำความสะอาดพื้นผิวของตัวเครื่องด้วยผ้านุ่มหมาดๆ เช็ดให้แห้งด้วยผ้านุ่ม



ฝาแก้ว

- สามารถล้างด้วยน้ำยาล้างจานได้

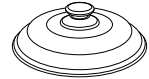

หม้อเซรามิก

- ล้างด้วยน้ำยาล้างจานหรือน้ำสบู่อุ่นๆ โดยใช้ผ้า ฟองน้ำ หรือแผ่นทำความสะอาดพลาสติก เช็ดให้แห้งด้วยผ้านุ่ม
- อย่าจุ่มหม้อเซรามิกลงในน้ำหรือของเหลวใดๆ นานจนเกินไป



หม้อนอก

- ล้างด้วยผ้าเปียกหมาด แผ่นขัด สเปรย์เล็กน้อยด้วยน้ำยาทำความสะอาดอเนกประสงค์ชนิดอ่อน เพื่อให้หม้อเงางามเหมือนเดิม โปรดแน่ใจว่าได้เก็บรักษาหม้อนอกให้แห้งอยู่เสมอ



หมายเหตุ:

- เศษน้ำส้มสายชูหรือเกลืออาจทำให้เกิดการสึกกร่อนได้

ขอบด้านล่าง

- ทำความสะอาดด้วยผ้านุ่มหมาดที่สะอาด เช็ดให้แห้งด้วยผ้านุ่ม



ข้อมูลจำเพาะ

หมายเลขรุ่น	NF-N50A (สำหรับเวียดนาม เท่านั้น)	NF-N30A	NF-N15 (สำหรับไทยและเวียดนาม เท่านั้น)	
แหล่งจ่ายไฟ	220 V ~ 50 - 60 เฮิร์ตซ์			
กำลังไฟ (W)	ต่ำ	155	120	110
	สูง	260	180	
	อัตโนมัติ	190 - 260	140 - 180	
ความจุของหม้อ (L)	5.0	3.0	1.5	
ความจุในการทำอาหาร (L)	4.5	2.7	1.3	
ขนาดเครื่อง (โดยประมาณ) ก × ย × ส (มม.)	340 × 293 × 279	290 × 246 × 271	231 × 204 × 197	
น้ำหนัก (โดยประมาณ) (กก.)	5.2	3.6	2.3	

Cảm ơn quý khách đã mua sản phẩm của Panasonic.

- Hãy đọc kỹ Hướng dẫn sử dụng này để có thể sử dụng sản phẩm đúng cách và an toàn.
- Trước khi sử dụng sản phẩm, **hãy đặc biệt chú ý tới phần Chú ý về an toàn.**
- Hãy giữ Hướng dẫn sử dụng này để tham khảo về sau.
- Panasonic sẽ không chịu bất kỳ trách nhiệm nào nếu sử dụng sai sản phẩm, hoặc không tuân theo các hướng dẫn này.

Chú ý về an toàn

Đảm bảo tuân thủ theo các hướng dẫn này

Để tránh các tai nạn hoặc thương tích cho người dùng, người khác, và gây thiệt hại về tài sản, hãy thực hiện theo hướng dẫn bên dưới đây.

- Các chỉ báo sau đây cho biết mức độ thiệt hại khi vận hành sai.



CẢNH BÁO

Gây thương tích nghiêm trọng hoặc tử vong.



CHÚ Ý

Gây nguy hiểm hoặc thương tích hoặc thiệt hại về tài sản.

- Các biểu tượng này được phân loại và giải thích như sau.



Biểu tượng này chỉ lệnh cấm.



Biểu tượng này chỉ yêu cầu bắt buộc phải tuân theo.



CẢNH BÁO

Để tránh điện giật, hỏa hoạn gây ra do đoản mạch, cháy, thương tích hoặc bốc khói.



- Không bật thiết bị nếu không có gì trong Ngăn Sứ Rời.
- Không sử dụng nếu Nắp Thủy Tinh hoặc Ngăn Sứ Rời bị nứt hoặc sứt.
- Không đặt bất kỳ dụng cụ nấu ăn nào bên trong Ngăn Sứ Rời khi đang nấu ăn.
- Không làm hỏng dây điện và phích cắm.
- Không dùng thiết bị nếu dây điện và phích cắm bị hỏng hoặc lỏng phích cắm.
 - Nếu dây điện bị hỏng, phải do nhà sản xuất, trung tâm bảo hành hoặc người có chuyên môn tương tự thay thế để tránh hư hỏng.
- Không cắm hoặc rút phích cắm bằng tay ướt.
- Không vận hành thiết bị khi dây điện bị xước.

Chú ý về an toàn



CẢNH BÁO



- Không ngâm Thân Nồi vào nước hoặc để nước bắn vào.
- Không tháo rời, sửa chữa hoặc thay đổi cấu trúc của thiết bị.
 - Hãy liên hệ với trung tâm bảo hành để sửa chữa.
- Không cho bất kỳ vật gì vào trong lỗ thông hơi hoặc khoảng trống của thiết bị.
 - Đặc biệt là các vật kim loại như ghim hoặc dây điện.
- Không tháo Ngăn Sứ Rời khi thiết bị đang hoạt động.
- Không để bất kỳ vật nào bị kẹt giữa Ngăn Sứ Rời và Ngăn Bảo Vệ khi thiết bị đang hoạt động.



- Đảm bảo rằng điện áp chỉ định trên nhãn thiết bị giống với điện áp địa phương. Đồng thời tránh cắm các thiết bị khác vào cùng ổ cắm để tránh quá nhiệt do điện. Tuy nhiên, nếu đang kết nối một số phích cắm, đảm bảo tổng lượng điện năng không vượt quá điện năng định mức của ổ cắm.
- Để Dây Nguồn tránh xa tầm tay trẻ em. Không để Dây Nguồn vắt lên cạnh bàn, mặt bàn hoặc bề mặt nóng.
- Cẩn thận khi mở Nắp Thủy Tinh sau khi nấu vì hơi nước nóng sẽ thoát ra khỏi Ngăn Sứ Rời.
- Thiết bị này không dành cho những người (kể cả trẻ em) có thể chất, giác quan hoặc tinh thần yếu hoặc những người thiếu kinh nghiệm và hiểu biết sử dụng, trừ khi có người bảo hộ an toàn hướng dẫn hoặc giám sát họ cách sử dụng thiết bị. Nên giám sát trẻ em để chúng không nghịch thiết bị.
- Cắm chặt phích cắm.
 - Nếu không có thể gây điện giật và hỏa hoạn do nhiệt sinh ra xung quanh phích cắm.
- Vệ sinh phích cắm thường xuyên.
 - Phích cắm bẩn có thể gây cách điện kém do ẩm ướt, và có thể gây hỏa hoạn.
- Khi xảy ra hư hỏng hay hoạt động bất thường, hãy dừng ngay hoạt động của thiết bị và rút phích cắm.

Ví dụ về hư hỏng hay hoạt động bất thường:

 - Phích cắm hoặc dây điện nóng bất thường.
 - Dây điện bị hỏng hoặc mất điện.
 - Mùi khét hay tiếng ồn bất thường trong quá trình hoạt động.
 - Phát ra khói hay lửa bất thường.
 - Nắp Thủy Tinh hoặc Ngăn Sứ Rời bị nứt.
 - Thân Nồi bị biến dạng hoặc nóng bất thường.

→ Hãy tháo phích cắm thiết bị ngay lập tức và liên hệ với trung tâm bảo hành để được hướng dẫn hoặc để sửa chữa.

CHÚ Ý

Để tránh điện giật, hỏa hoạn gây ra do đoản mạch, cháy, thương tích hoặc bốc khói.



- Không thay thế bất kỳ bộ phận nào của thiết bị bằng phụ tùng không chính hãng.
- Không nấu trực tiếp trong Ngăn Bảo Vệ. Sử dụng Ngăn Sứ Rời.
- Không bật khi Nồi Nấu Chậm đang ở trạng thái lộn ngược hoặc đặt nghiêng về một bên.
- Không dùng vải, giấy hoặc các vật liệu dễ cháy tương tự để lót hoặc phủ lên nắp thủy tinh khi thiết bị đang hoạt động.
- Không để Ngăn Sứ Rời tiếp xúc với lửa hoặc bất kỳ nguồn nhiệt nào khác để thực hiện bất kỳ thao tác nấu ăn nào.
- Không chạm vào các bề mặt nóng khi đang ở trạng thái nóng. Sử dụng găng tay chuyên dùng cho lò nướng hoặc một miếng vải để mờ Nắp Thủy Tinh hoặc tháo Ngăn Sứ Rời.
- Không sử dụng thiết bị ở những nơi sau:
 - Trong một khu vực mà có thể xảy ra tình trạng bắn tóe nước, tiếp xúc với hơi ẩm hoặc gần nguồn nhiệt.
 - Bề mặt không bằng phẳng hay thảm thường, thảm điện, khăn trải bàn (bằng nhựa ethylene) hoặc các vật dụng khác không thể chịu được nhiệt độ cao.
 - Gần một bức tường hay đồ nội thất. (Điều này có thể gây ra tình trạng biến màu hoặc biến dạng.)
 - Tại nơi trong tầm với của trẻ em.

● Chú ý tới thiết bị khi đang vận hành.

- Khi không thể chú ý tới thiết bị, hãy tắt nguồn.
- Không đổ nước lạnh hoặc ngâm vào nước lạnh nếu Ngăn Sứ Rời đang nóng để tránh xảy ra tình trạng nứt Ngăn Sứ Rời.
- Không nấu nhiều hơn dung lượng nấu tối đa được khuyến nghị (khoảng 90% dung lượng của nồi) để tránh bị tràn. Khả năng tràn cũng phụ thuộc vào các thành phần được sử dụng.
- Không lưu trữ Nắp Thủy Tinh hay Ngăn Sứ Rời vào tủ lạnh hay tủ đông lạnh.
- Không sử dụng Ngăn Sứ Rời để lưu trữ thực phẩm hay chất lỏng.
- Không bê Thân Nồi bằng cách nắm lấy Ngăn Sứ Rời. Điều này có thể khiến thiết bị rơi xuống. Đảm bảo nắm chặt cả hai Tai Nồi.
- Không sử dụng bất kỳ dụng cụ nấu ăn nào có cạnh và góc nhọn để thao tác với Ngăn Sứ Rời. Điều này có thể làm trầy xước và làm hỏng Ngăn Sứ Rời.



- Đảm bảo giữ phích cắm khi rút phích. Không kéo dây điện.
- Phải đặt Ngăn Sứ Rời trong Thân Nồi và đóng Nắp Thủy Tinh khi nấu nướng.
- Luôn giữ Nồi Nấu Chậm khô ráo, đặc biệt là Ngăn Bảo Vệ.
- Vận hành thiết bị trên bề mặt sạch, phẳng, cứng và khô.
- Trong trường hợp sử dụng lâu (hơn 8 giờ), hãy đảm bảo sử dụng chế độ "Auto" (Tự động) thay vì chế độ "High" (Cao) (chỉ áp dụng cho các sản phẩm NF-N50A và NF-N30A).
- Rút phích cắm khi không sử dụng thiết bị.
- Khuyến nghị không sử dụng các nguyên liệu như cua và sò. (Để tránh làm trầy xước Ngăn Sứ Rời)
- Bề mặt bộ phận gia nhiệt (Ngăn Bảo Vệ và Thân Nồi) có nhiệt dư sau khi sử dụng. Để thiết bị nguội đi trước khi chạm vào hay vệ sinh thiết bị.
- Sản phẩm này được thiết kế chỉ để sử dụng trong gia đình.
- Đảm bảo làm sạch phần bề mặt tiếp xúc với thực phẩm sau khi đã sử dụng. (Xem Trang VN7 "Sau khi Sử dụng".)

Các bộ phận

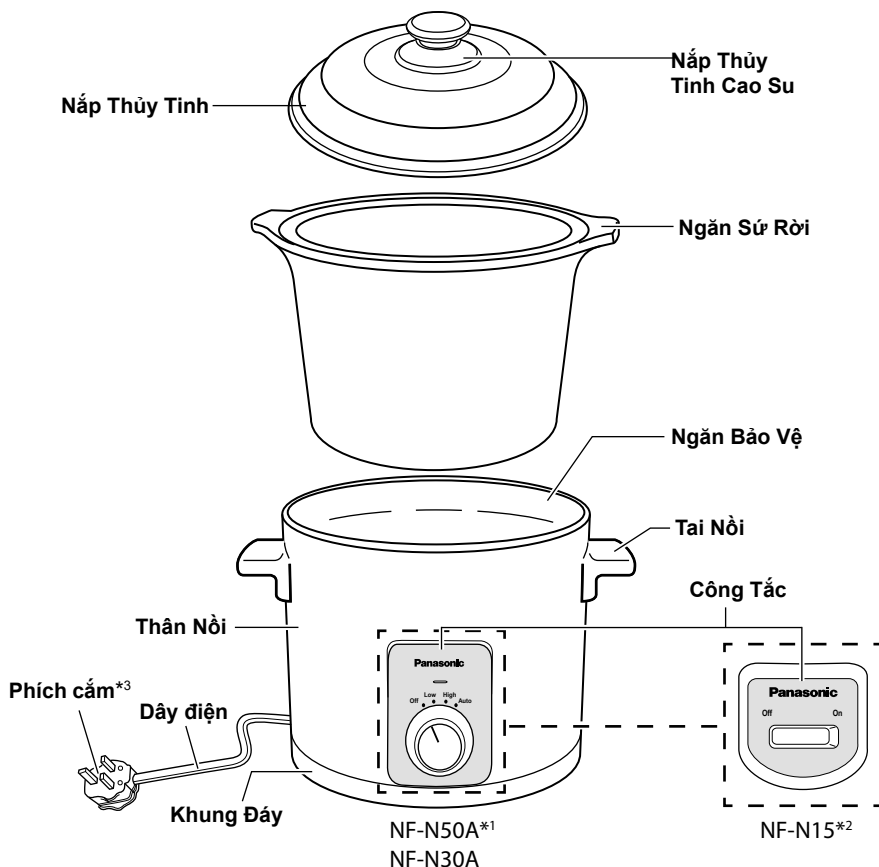

*1 Chỉ áp dụng ở thị trường Việt Nam.

*2 Chỉ áp dụng ở thị trường Thái Lan và Việt Nam.

*3 Hình dạng của Phích cắm có thể có sự khác biệt tùy theo khu vực hay quốc gia.



CHÚ Ý

- Không đặt Ngăn Sứ trực tiếp trên lửa
- Không đổ nước vào khi Ngăn Sứ đang nóng
- Không làm nóng khi ngăn sứ để trống

Công Tắc

NF-N50A / NF-N30A

NF-N15

Đèn Báo
Chức Năng

Núm Vận
Công Tắc



Đèn Báo
Nguồn

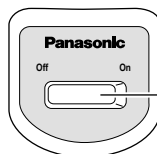

Nút Công tắc
có Đèn

Hướng dẫn sử dụng

Lưu ý:

- Rửa Ngăn Sứ Rời và Nắp Thủy Tinh trước khi sử dụng thiết bị lần đầu và để khô ráo.
- Cần thận khi tháo Ngăn Sứ Rời ra khỏi Thân Nồi. Đảm bảo Ngăn Sứ Rời đã được tháo ra hoàn toàn trước khi chuyển đi chỗ khác.
- Đồ gốm đá thường được nung dưới nhiệt độ cực cao. Do đó, Ngăn Sứ Rời có đặc tính độ dẻo và hơi khác so với các loại Ngăn Nồi khác. Đặc tính này có thể dẫn đến hiện tượng nắp thủy tinh bị rung khi nấu nóng và không đáng lo ngại.
- Nấu ăn ở nhiệt độ thấp loại bỏ hoàn toàn tình trạng thoát hơi nước, do đó hầu như sẽ không xảy ra tình trạng mất nước, hương vị hoặc dinh dưỡng.
- Sau khi sử dụng Ngăn Sứ Rời trong thời gian dài, các "dấu dạng chân tóc" có thể xuất hiện trên bề mặt bên trong và bên ngoài của nồi. Dấu này chỉ xuất hiện ở bề mặt và là hiện tượng bình thường.
- Để thiết bị có tuổi thọ lâu dài, vui lòng tuân theo thời gian nấu ăn tối đa. Thời gian nấu ăn tối đa được đề xuất cho chế độ "Low" (Thấp) và "Auto" (Tự động) là 12 giờ và chế độ "High" (Cao) là 8 giờ. Vui lòng đợi thiết bị nguội hoàn toàn trước khi bắt đầu lần nấu tiếp theo.
- Thời gian nấu có thể thay đổi tùy thuộc vào công thức và nguyên liệu của quý khách.

1 Đặt Ngăn Sứ Rời vào Thân Nồi. Sau khi đặt nguyên liệu vào Ngăn Sứ Rời, hãy đặt Nắp Thủy Tinh.



2 Cắm phích vào nguồn điện sau khi xác nhận Công Tắc đang ở vị trí "Off" (Tắt).

NF-N50A / NF-N30A



NF-N15

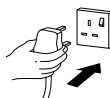

3 Đặt cài đặt công tắc.

NF-N50A / NF-N30A	
	Đèn báo nguồn sẽ sáng lên.
Đặt Công Tắc về vị trí "Low" (Thấp), "High" (Cao) hoặc "Auto" (Tự động).	

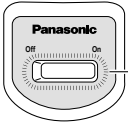
NF-N15	
	Đèn bên trong Công Tắc sẽ sáng lên.
Đặt công tắc về vị trí "On" (Bật).	

4 Điều chỉnh thời gian nấu và cài đặt phù hợp để có hiệu quả nấu tối ưu.

- Không mở Nắp Thủy Tinh quá thường xuyên trong khi nấu để tránh mất nhiệt.
- Chức năng "Low" (Thấp) là để hầm hoặc giữ ấm cho các nguyên liệu đã nấu chín. Do đó, chức năng này sẽ không làm sôi nguyên liệu.
- Chức năng "High" (Cao) là để nấu hoặc đun sôi trong một thời gian ngắn. Cần theo dõi thực phẩm khi sử dụng cài đặt "High" (Cao).
- Chức năng "Auto" (Tự động) rất phù hợp để nấu chậm trong cả ngày hoặc qua đêm.

5 Sau khi sử dụng, hãy đặt Công Tắc về vị trí "Off" (Tắt). Sau đó, tắt nguồn điện và rút phích cắm.

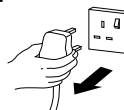

Sau khi sử dụng

Vệ sinh

Lưu ý:

- Không sử dụng chất tẩy rửa có tính ăn mòn mạnh hoặc dụng cụ cọ rửa bằng kim loại sắc nhọn để vệ sinh Ngăn Sứ Rời hoặc Nắp Thủy Tinh. Điều này có thể làm trầy xước bề mặt, dẫn đến tình trạng vỡ thủy tinh.
- Trước khi vệ sinh, đảm bảo TẮT nguồn điện và rút Dây Nguồn khỏi thiết bị.
- Đảm bảo thiết bị đã nguội hoàn toàn trước khi vệ sinh.
- Không ngâm Thân Nồi trong nước hoặc chất lỏng bất kỳ.
- Trước khi vệ sinh Thân Nồi, đảm bảo tháo Nắp Thủy Tinh và Ngăn Sứ Rời ra khỏi Thân Nồi.

Vệ sinh Thân Nồi và các bộ phận của Nồi Nấu Chậm như sau:

Thân Nồi

- Vệ sinh bề mặt Thân Nồi bằng một miếng vải mềm, ẩm. Lau khô bằng vải mềm.



Nắp Thủy Tinh

- Có thể rửa Nắp Thủy Tinh trong máy rửa bát đĩa.

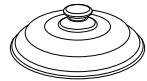

Ngăn Sứ Rời

- Rửa bằng máy rửa bát đĩa hoặc trong nước xà phòng ấm bằng vải, miếng bọt biển hoặc miếng lau bằng nhựa. Lau khô bằng vải mềm.
- Không nhúng Ngăn Sứ Rời vào nước hoặc bất kỳ chất lỏng nào quá lâu.



Ngăn Bảo Vệ

- Vệ sinh bằng miếng vải ẩm, miếng cọ rửa, xịt nhẹ bằng loại chất tẩy rửa đa dụng để duy trì độ bóng ban đầu.
Đảm bảo giữ cho Ngăn Bảo Vệ khô ráo.



Lưu ý:

- Tình trạng ăn mòn xảy ra khi ngăn bảo vệ tiếp xúc quá nhiều với giấm hoặc muối.

Khung Đáy

- Vệ sinh bằng vải sạch, ẩm, mềm. Lau khô bằng vải mềm.



Thông số kỹ thuật

Kiểu Máy	NF-N50A (Chỉ áp dụng ở thị trường Việt Nam)	NF-N30A	NF-N15 (Chỉ áp dụng ở thị trường Thái Lan & Việt Nam)	
Nguồn điện	220 V ~ 50 - 60 Hz			
Công suất (W)	Thấp	155	120	110
	Cao	260	180	
	Tự động	190 - 260	140 - 180	
Dung tích Ngăn Sứ (L)	5.0	3.0	1.5	
Dung tích nấu ăn (L)	4.5	2.7	1.3	
Kích thước (Xấp xỉ) Rộng x Dài x Cao (mm)	340 x 293 x 279	290 x 246 x 271	231 x 204 x 197	
Khối lượng (Xấp xỉ) (kg)	5.2	3.6	2.3	

Tiếng Việt

VN8

Memo

Memo

Panasonic Manufacturing Malaysia Berhad (196501000304)

No. 3, Jalan Sesiku 15/2, Section 15, Shah Alam Industrial Site,
40200 Shah Alam, Selangor Darul Ehsan, Malaysia
<http://www.panasonic.com>

Printed in Malaysia

© Panasonic Manufacturing Malaysia Berhad 2020

FZ50V1961
F0420Y10320

