

# Panasonic®

## Electric Home Shower Máy nước trực tiếp 电热花洒器

Model No. DH-4MS1  
Model No.  
型号

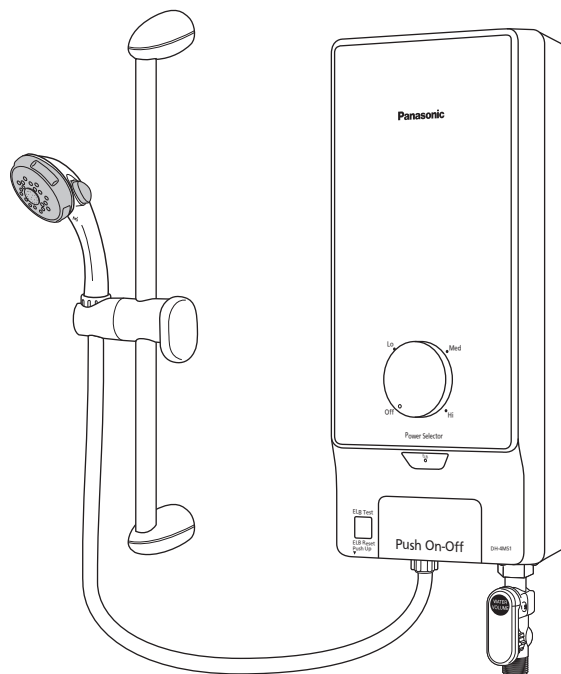

<b>ENGLISH</b>	<b>Operating Instructions (Installation Instructions included)</b> .....	2 - 11
<b>VIỆT NAM</b>	<b>Hướng dẫn sử dụng (Đính kèm lắp đặt sử dụng)</b> .....	12 - 21
<b>中文</b>	<b>使用说明书 (包括安装说明)</b> .....	22 - 31

Thank you for purchasing the Electric Home Shower. This appliance is intended for household use only. For optimum performance and safety, please carefully read this Operating Instructions and keep this documentation in a safe place for future reference.

Cám ơn quý khách đã mua Máy nước nóng trực tiếp. Sản phẩm này chỉ sử dụng cho cho hộ gia đình. Để máy hoạt động tối ưu và an toàn, xin quý khách vui lòng đọc kỹ Hướng dẫn sử dụng. Và giữ tài liệu này an toàn để tra cứu sau này.

感谢您购买电热花洒器，此产品只供家庭使用。为了确保正确使用及维护您的安全，请仔细阅读此使用说明书，并保持安全的地方以供未来参考。

DH940A4MS1V0

# CONTENTS

	Page No.
<b>BEFORE USING ELECTRIC HOME SHOWER</b>	<b>2</b>
1. SAFETY INSTRUCTIONS	2
2. PARTS IDENTIFICATION	4
3. ACCESSORIES	4
<b>HOW TO USE ELECTRIC HOME SHOWER</b>	<b>5</b>
1. HOW TO USE	5
2. WATER FLOW RATE ADJUSTMENT	6
3. MAINTENANCE	6
4. TROUBLESHOOTING	7
5. SPECIFICATION	7
<b>HOW TO INSTALL ELECTRIC HOME SHOWER</b>	<b>8</b>
1. BEFORE INSTALLATION	8
2. HOW TO INSTALL	8
3. TEST OPERATION	11

## BEFORE USING ELECTRIC HOME SHOWER

### 1. SAFETY INSTRUCTIONS

#### **SAFETY INSTRUCTIONS** To be followed absolutely

Before operating, please read the following "Safety Instructions" carefully.

To prevent personal injury, injury to others and property damage, the following instructions must be followed.

- Incorrect operation caused by failure to follow instructions will cause harm or damage, the seriousness of which is classified as follow:



## WARNING

This sign warns of death or serious injury.



## CAUTION

This sign warns of injury to users or damage to property.

- The instructions to be followed are classified by the following symbols:



This symbol (with a white background) denotes an action that is **PROHIBITED**.



This symbol (with a black background) denote action that is **COMPULSORY**.

# ⚠ WARNING

**! Stop using the Unit when any abnormality/failure occurs and turn "OFF" the Miniature Circuit Breaker (MCB). (Risk of smoke/fire/electric shock/scalding)**

**Example of abnormality/failure**

- The ELB Reset Lever cannot be reset. Please refer to item no. 3. TEST OPERATION at page 11.
- Burnt odor or smoke is detected during operation.
- The Front Plate/Back Plate is deformed or abnormally hot.
- The outlet water temperature become extremely hot and cannot be controlled using the Power Selector Knob.

Contact your authorized dealer immediately for maintenance/repair.

**! The Unit must be earthed.**  
Improper grounding could cause electric shock.

**⊘ If the ELB Reset Lever cannot be reset even if you push it up or if it soon slides down during operation, please do not use the Unit and contact the authorized dealer immediately. Never fix the ELB Reset Lever forcibly with tape, etc.**

**! Switch off the Miniature Circuit Breaker (MCB) before any service.**

**⊘ Do not insert finger or other objects into the electric home shower Unit to avoiding physical and electric shock hazards.**

**! In time of lightning/ thunder, switch "OFF" the Miniature Circuit Breaker (MCB) in advance to protect the shower Unit against possible damage.**

**⊘ Do not replace the Shower Head, Shower Hose or any other parts of the Unit with spare parts other than genuine parts.**  
Parts for other models will not fit to this model and may cause hazardous condition to user.

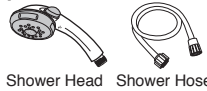

**! Inspect on the built-in ELB (once a month) to avoid a hazard to users such as damage to property, serious injury or death. Please refer to item no. 3. TEST OPERATION at page 11.**

**! When the shower is used by someone such as child, old person, sick person and physically handicapped person, the person responsible for their safety is kindly requested to pay attention and check the shower temperature by using hand from time to time.**



**⊘ Do not spray water to the Unit, nor put wet towels on it to avoid from coming into contact with any live parts etc., in order to prevent smoke emission, ignition, fire and electric shock hazards.**

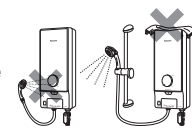

**! Pay attention to shower temperature when reducing the volume of water.**  
The shower temperature will become very hot if the water flow rate is too low.

**⊘ Metallic/chrome hose and conductive valve shall not be use.**

**! This appliance is not intended for use by persons with reduced physical, sensory or mental capabilities, or lack of experience and knowledge (including children), unless they have been given supervision or instruction concerning use of the appliance by a person responsible for their safety. Children should be supervised to ensure that they do not play with the appliance.**

# ⚠ CAUTION

**! Please make sure the O Ring is not removed and shall be free from foreign particle to avoid water leaking.**

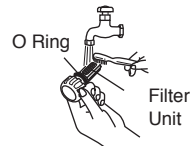

**⊘ Do not block the Shower Head with hand, towel or bend the hose. The water flow rate will drop and water temperature may become very hot.**

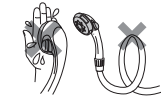

**! Press Push On-Off Lever before and after each shower.**  
Press the Push On-Off Lever only. Do not pull.

**⊘ Take care not to damage the holes of the Shower Plate during the cleaning. The Rubber Packing shall be set on the Shower Head before fixing back the Shower Plate to Shower Head. Do not remove part other than Shower Plate and Rubber Packing.**

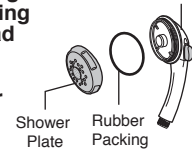

**⊘ Never use benzene, thinner, bleaching agent, etc. for cleaning purpose to avoid smoke emission, ignition, fire and electric shock hazards.**

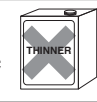







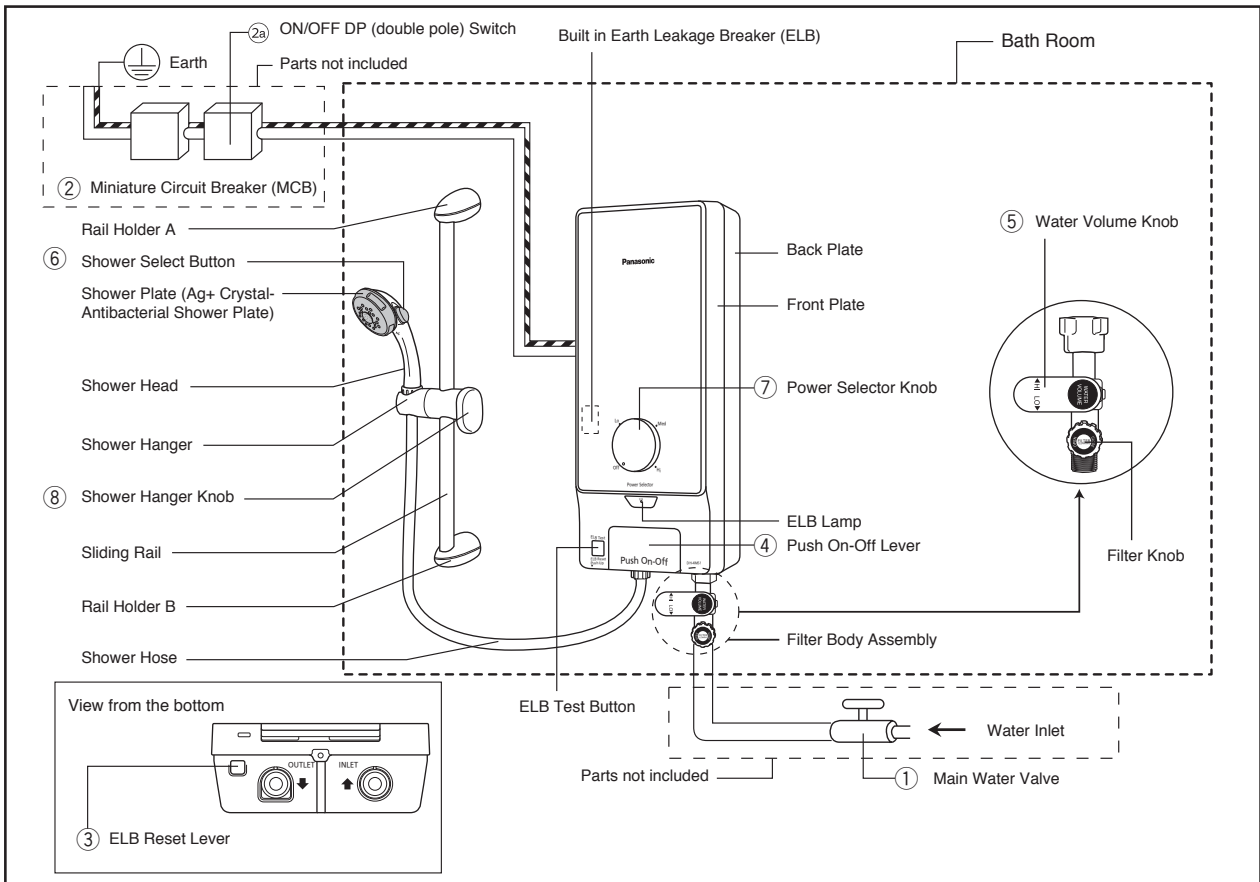



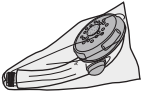

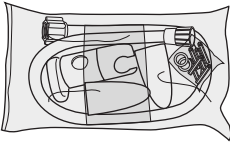

**⊘ Avoid using dirty water as it may affect heater performance and other components.**

**⊘ In order to avoid a hazard due to inadvertent resetting of the Earth Leakage Breaker, this appliance must not be supplied through an external switching device, such as timer or connected to a circuit that is regularly switched "ON" and "OFF" by the utility.**

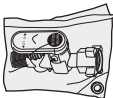
## 2. PARTS IDENTIFICATION



## 3. ACCESSORIES

Description:	Items:			
 Shower Head Packing	 Shower Head (1 set)			
 Shower Hanger Packing	 Shower Hose (1 set)	 Rubber Packing A (2 pcs)	 Screws (6 pcs)	 Wall Plug (6pcs)
	 Rail Holder (2 set)		 Shower Hanger Ass'y (1 set)	
 Filter Body Packing	 Filter Body Assembly (1 set)	 Rubber Packing A (1 pc)	 Filter Body Assembly Caution Sheet (1 pc)	
 Sliding Rail	 Sliding Rail (1 pc)			

# HOW TO USE ELECTRIC HOME SHOWER

## 1. HOW TO USE

1. Turn "On" the Main Water Valve.
2. Switch "On" the Miniature Circuit Breaker (MCB) and ON/OFF DP (double pole) Switch.
3. Push the ELB Reset Lever if it is down.
4. Turn Water Volume Knob to clockwise.
  - Turning it clockwise increases the volume of water thus decrease the water temperature.
  - Turning it anticlockwise decreases the volume of water thus increase the water temperature.
5. Press the Push On-Off Lever, water will start flowing from the Shower Head and the ELB light will turn red.
  - To stop the water flow, press the Push On-Off Lever again (the position of the Push On-Off Lever remains the same).
  - This button controls both water and electricity supply to the set.
  - Adjust to the desired shower condition by operating the Water Volume Knob and the Power Selector Knob/Temperature Control Knob.

Then the operation can be made easily by pushing the Push On-Off Lever only.

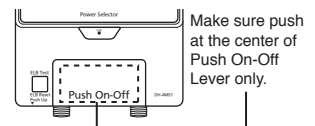
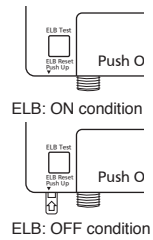

**Press Push On-Off Lever before and after each shower.**  
Press the Push On-Off Lever only.  
Do not pull.

6. Temperature setting  
The shower temperature can be controlled by turning the Power Selector Knob to the desired position.
  - (a) When it set Power Selector Knob at "OFF", the Power is cut off and outlet temperature same with inlet water temperature.
  - (b) When the Power Selector Knob is set at "Lo", Power Level is low.
  - (c) When the Power Selector Knob is set at "Med", Power Level is medium.
  - (d) When the Power Selector Knob is set at "Hi", Power Level is high.
7. Select the preferred shower with the Shower Select Button. Please press the button fully.
8. Shower head can be set to various position.
  - (a) Loosen Shower Hanger Knob and adjust higher or lower.  
Tighten Shower Hanger Knob.
  - (b) Loosen Shower Hanger Knob and Shower Hanger can be adjusted to the left or right.  
Tighten Shower Hanger Knob.
  - (c) The angle of Shower Head can be adjusted by moving the Shower Head upper or lower.

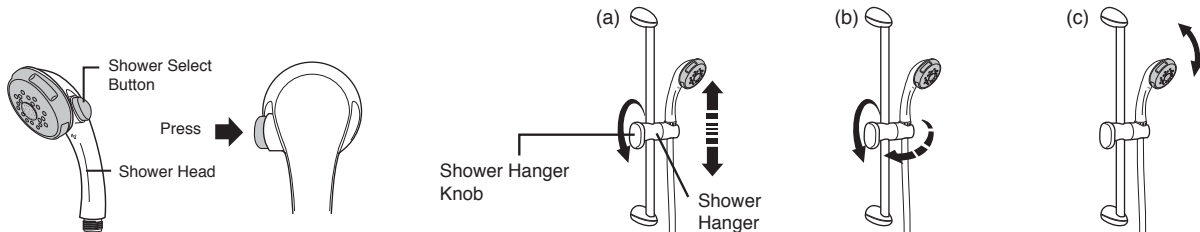
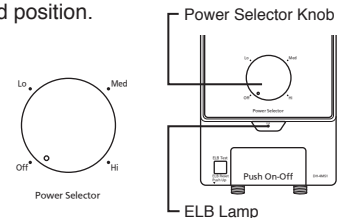

## 2. WATER FLOW RATE ADJUSTMENT

### (1) How to adjust to maximum water flow rate.

- Step 1: Push the Push On-Off Lever and select Wide Shower type on the Shower Head using the Shower Select Button (refer Figure 1).
- Step 2: Turn "Off" the Main Water Valve.
- Step 3: Turn the Shower Head upward at waist height.
- Step 4: Turn the Water Volume Knob to maximum volume position (refer Figure 2).
- Step 5: Gradually "On" the Main Water Valve and adjust the splashing height (H) of the shower.  
It is recommended to adjust the water splashing height (H) at 100 cm ~ 110 cm (approximately 3 L/min).  
(If splashing height (H) is too high, hot water temperature will drop because of an excessive flow rate).

**Note:**

1. Pay attention to shower temperature when reducing the volume of water. The shower temperature will become very hot if the water flow rate is too low.
2. Water Volume Knob is at maximum position at this stage (refer Step 4). Please adjust it to suitable flow rate using the Water Volume Knob by turning it anticlockwise.

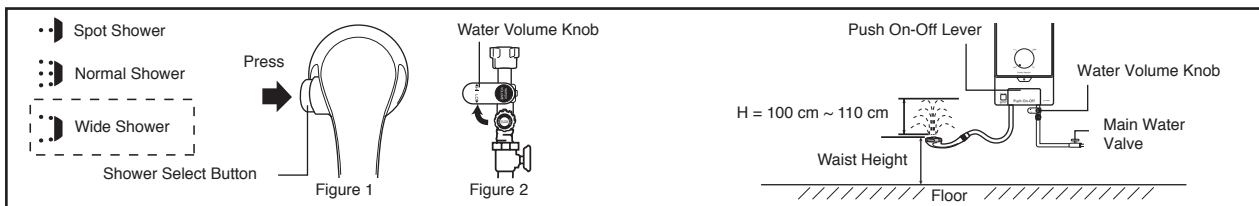

## 3. MAINTENANCE



**WARNING**



Switch "OFF" the Miniature Circuit Breaker (MCB) before service.

### (1) Main Body cleaning.

Be sure to switch "OFF" the Miniature Circuit Breaker beforehand.

- 1) Clean it with moist cloth.
- 2) Never use benzene, thinner, detergent, bleach, etc.
- 3) Do not spray water to the unit, not put wet towels on it.
- 4) Make sure to use suitable cloth to clean the Front Plate surface to avoid scratch.

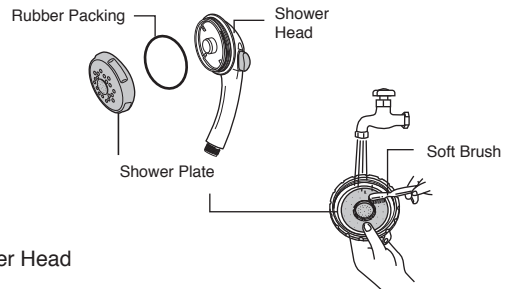

### (2) Shower Head cleaning.

- 1) Turn the Shower Plate anticlockwise and remove it from the Shower Head with hand.
- 2) Clean the Shower Plate's holes by using a soft brush from time to time. (Recommended once a week).



**CAUTION**



Take care do not damage the holes of the Shower Plate during the cleaning. The Rubber Packing shall be set on the Shower Head before fixing back the Shower Plate to Shower Head. Do not remove other parts other than Shower Plate and Rubber Packing.

### (3) Filter Unit Cleaning (Filter Unit is fixed to Filter Knob)

Clean the Filter of the Filter Unit with water once a week.  
Clean the Filter Unit when hot water is not drawn normally.

#### Dismantle, cleaning and assemble of Filter Unit

- ① Close the Main Water Valve.

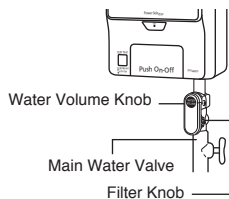

- ② Turn Water Volume Knob clockwise if it is blocking the Filter Knob. Turn the Filter Knob anticlockwise and pull it out.

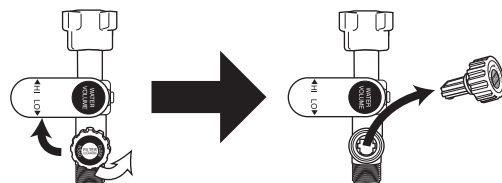

③ Clean the Filter Unit.

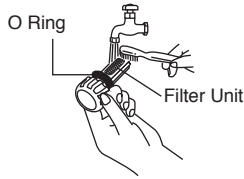

<b>CAUTION</b>	<b>Please make sure the O Ring is not removed and shall be free from foreign particle to avoid water leaking.</b>
----------------	---

④ Insert the Filter Unit with correct arrangement and tighten it properly (clockwise).

⑤ Turn the Water Volume Knob to its original position base on Water Flow Rate Adjustment at page 6.

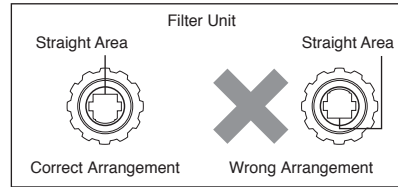
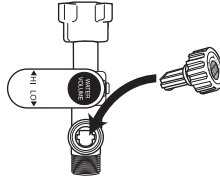

## 4. TROUBLESHOOTING

(1) Check the following points before asking for repair.

Symptom	Points to be checked
Water is not drawn normally.	<ol style="list-style-type: none"> <li>1. Check the Filter Unit. Clean the Filter if it is clogged by stain and dirt (refer Filter Unit Cleaning as above).</li> <li>2. Check the Shower Head and Shower Plate. Clean the Shower Head and Shower Plate if it is clogged by dirt (refer Shower Head Cleaning at page 6).</li> </ol>
No hot water comes out from the outlet (no electric supply to the unit)	<ol style="list-style-type: none"> <li>1. Make sure the Push On-Off is at "On" position.</li> <li>2. Make sure the ELB Reset Lever is not slide down. Push up the ELB Reset Lever to reset the ELB (see TEST OPERATION at page 11).</li> <li>3. Make sure to switch on the ON/OFF DP (double pole) Switch.</li> <li>4. Make sure to switch on the Miniature Circuit Breaker (MCB).</li> </ol>
No water flows out from the Shower Head at all.	<ol style="list-style-type: none"> <li>1. Check the Main Water Valve. Turn "On" the Main Water Valve if it is closed (refer HOW TO USE at page 5).</li> <li>2. Check the ELB Lamp (Red) indication. <ul style="list-style-type: none"> <li>• Red lamp light "Off". Check the Push On-Off Lever, if the red lamp still light "Off". please do not use the unit and contact the authorized dealer immediately.</li> </ul> </li> </ol>
Water not hot enough.	<ol style="list-style-type: none"> <li>1. Check the WATER FLOW RATE ADJUSTMENT as in page 6.</li> </ol>

(2) If abnormalities as mentioned below are found during use, please do not use the Unit and contact your authorized dealer immediately.

- 1) Water leakage.
- 2) No water flow.
- 3) Water temperature cannot be controlled.
- 4) ELB lamp does not light up.

(3) Special skill is required for repairing. Never try to repair the Unit by yourself.

## 5. SPECIFICATION

Voltage	220 V a.c. 50 Hz
Power Consumption	4500 W
Electric Power Control	Inlet Water Temp. (OFF), 1500 W ~ 4500 W
Min. Water Pressure	9.8 kPa / 0.1 kgf/cm <sup>2</sup> / 1.42 psi
Max. Water Pressure	380 kPa / 3.87 kgf/cm <sup>2</sup> / 55 psi
Dimension	420(H) mm x 185(W) mm x 85(D) mm
Weight	1.9 kg
Outlet System	Single Point System (Open Outlet)

## HOW TO INSTALL ELECTRIC HOME SHOWER

### ⚠ WARNING

- Proper size of Flexible Cord and electric wiring must be installed to avoid smoke emission and fire hazards.
- During installation process make sure electric and water supply is turn "OFF".
- The home shower must be permanently connected to the electric supply through the ON/OFF DP (double pole) Switch having a contact separation of at least 3 mm in all poles incorporated in the fixed wiring. This switch must be clearly identifiable but out of reach of a person using a fixed bath or shower.

### ⚡ The Unit must be earthed.

Improper grounding could cause electric shock.

- Never install Filter Body Assembly at the outlet, inlet water cannot be filtered and allows foreign particles to enter the Unit. It will cause Heater Unit and Shower Head to clog up.
- Do not install, remove and reinstall the Unit by yourself. Improper installation will cause leakage, electric shock or fire. Installation and wiring must be done by competent personnel.
- Do not share the inlet and outlet pipe of the Home Shower Unit with other outlets. The pressure may drop due to water being drawn off at other point. The shower temperature may become very hot.

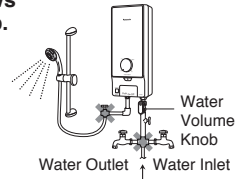

### ⚠ CAUTION

- Flexible Cord must enter the Unit thru designated point only (do not make additional holes).

## 1. BEFORE INSTALLATION

### (1) Make sure water flow pressure.

Min. water pressure 9.8 kPa / 0.1 kgf/cm<sup>2</sup> / 1.42 psi  
 Max. water pressure 380 kPa / 3.87 kgf/cm<sup>2</sup> / 55 psi

- How to measure the water pressure as illustrated. Water should flow out of the Hose 2.0 m above the Main Water Valve.

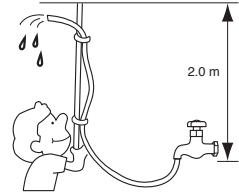

**Note:** When removing the Unit from package, some water may be found inside. This is normal as the Unit is tested during the manufacturing process.

## 2. HOW TO INSTALL



**WARNING**



During installation process make sure electric and water supply is turn "OFF".

### 1. Where to install the Unit.

- Be sure to install the Unit on the wall as illustrated in Figure 1 (vertical condition only).
- Do not install the Unit away from wall surface as shown in Figure 2.
- The Unit must be installed at 1.5 m ~ 1.7 m above the floor.

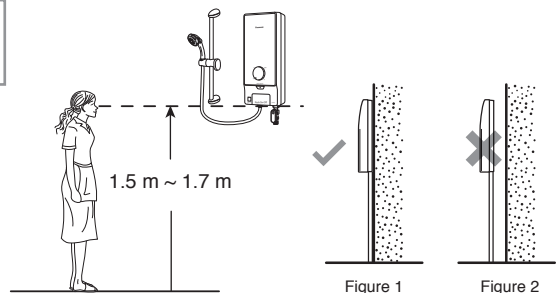

### 2. How to remove the Front Plate

- ① Make sure the Power Selector Knob is at "Off" condition.
- ② Remove the screw at the bottom of the unit.
- ③ Lift up the Power Selector Knob to make it free (Power Selector Knob is attached to Rotary Shaft inside the unit). Make sure the Power Selector Knob are not detached from the Front Plate.
- ④ Remove the Front Plate by lifting up the bottom side and then unhook the top side.

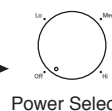
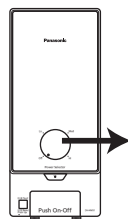

Power Selector Knob

**Note**  
Power Selector Knob attached to Front Plate.

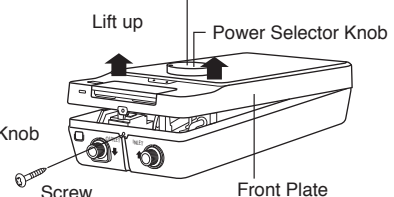



### 3. How to fix Electric Home Shower.

- ① The distance of the Unit should be more than 250 mm at right and left of the wall.
- ② Make 4 holes at the wall by means of a drill (refer Figure 1).
- ③ Drive a Wall Plug into the hole.

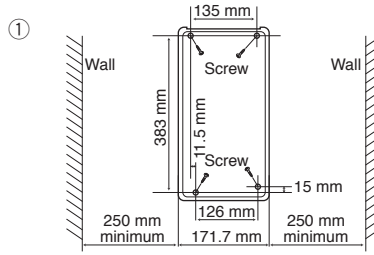
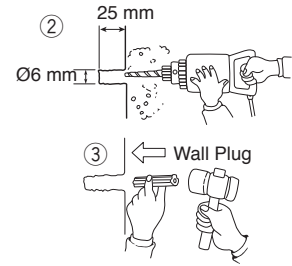

Figure 1



- ④ Lead the Flexible Cord to the set thru (4a) or (4b) as shown below for electric wiring process.

4a) Cut the Fitting Rubber which is attached to the Back Plate, and pass the Flexible Cord through it.

4b) Lead the Flexible Cord from the back of the Back Plate (please break the portion indicate).

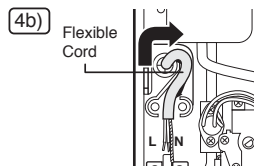
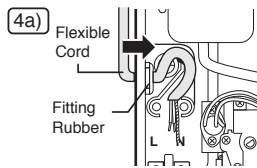

- ⑤ • Mount the Unit on the wall with 4 screws.
- Drive each Screw into the two upper Wall Plugs through the screw holes on the Back Plate.
- After tighten up the two upper Screws, tighten up the remaining two Screws.

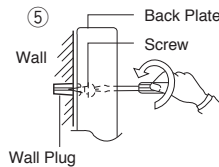

<p><b>CAUTION</b></p>	<p><b>Flexible Cord must enter the Unit thru designated point only (do not make additional holes).</b></p>
-----------------------	--

- ⑥ Please ensure the set fixed tightly on wall by shaking it left and right.

Note: The Back Plate must be mounted with 4 Screws.

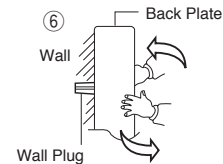

### 4. Electric wiring

<p><b>WARNING</b></p>	<p><b>Proper size of Flexible Cord and electric wiring must be installed to avoid smoke emission and fire hazards.</b></p>
<p><b>WARNING</b></p>	<p><b>The home shower must be permanently connected to the electric supply through the ON/OFF DP (double pole) Switch having a contact separation of at least 3 mm in all poles incorporated in the fixed wiring. This switch must be clearly identifiable but out of reach of a person using a fixed bath or shower.</b></p>

- ① Lead the Flexible Cord connected to ELB terminal inside the Unit: 2.5 mm<sup>2</sup>, 3 core Flexible Cord.

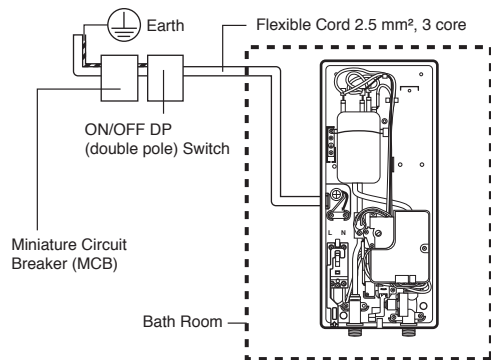

- ② Unscrew the Cord Holder and fix the Flexible Cord. Strip the lead wire (coating). Fasten the live wire (L) and neutral wire (N) to the ELB (L,N) and earth wire to the Ground Point with 1 N·m (10 kgf.cm) torque. Fix back the Cord Holder to its position to clamp the Flexible Cord.

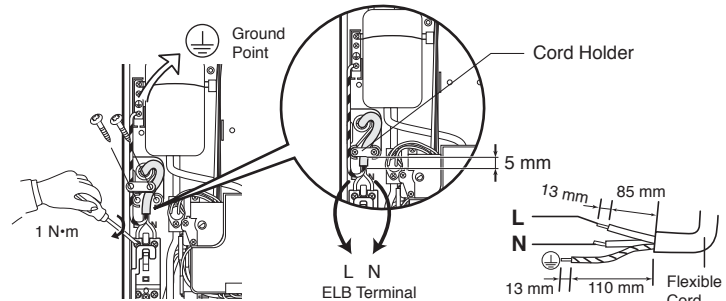

- ③ Connect wires in correct polarity (L,N).

- Connect the wires in wrong polarity (L,N) causes an abnormal condition which may lead to electric leaking, burning, etc.
- Before wiring, please check polarity (L,N) with voltage range of a tester or voltmeter by connecting one terminal of the meter to earth while the other to one of the Power Supply terminals.
- When the needle of the meter deflects greatly, the polarity of the Power Supply terminal is 'L'.

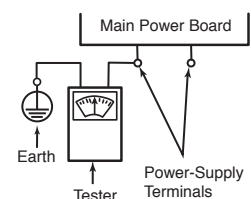

#### ④ Earth Rod

 <b>WARNING</b>	 <b>The Unit must be earthed.</b> Improper grounding could cause electric shock.
--	--

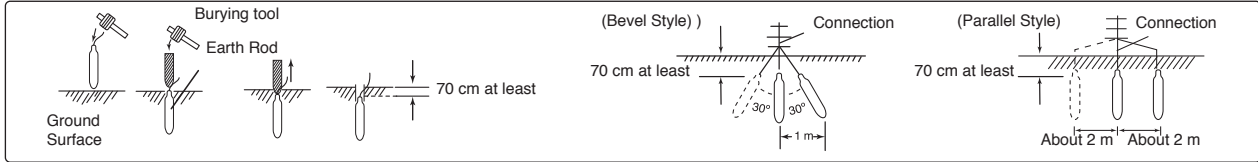

- The Unit must be earthed.
- Earth Rod fixing procedure. Select suitable place to bury the optional Earth Rod (DQ-6H) for at least 70 cm below ground surface.
- Ensure that the ground resistance is less than 100 Ω. If it is not, drive the Rod deeper into ground surface or use 2 or 3 Rods.

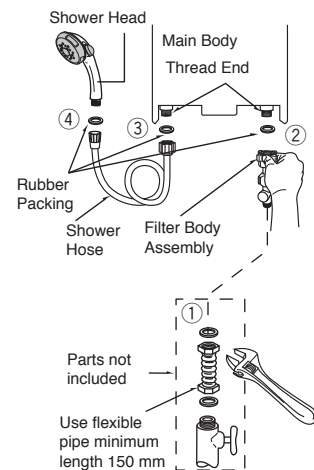

#### 5. Piping installation procedure

- ① Place Rubber Packing between Filter Body Assembly and Flexible Pipe. Do not use Piping Tape. **Tighten it by Spanner firmly.**
- ② Place Rubber Packing between Filter Body Assembly and Main Body. Do not use Piping Tape. **Tighten it by hand firmly.**
- ③ Place Rubber Packing between Shower Hose and Main Body. Do not use Piping Tape. **Tighten it by hand firmly.**
- ④ Place Rubber Packing between Shower Hose and Shower Head. Do not use Piping Tape. **Tighten it by hand firmly.**
- ⑤ The Filter Body Assembly should be placed in the front direction of the Unit.



 <b>WARNING</b>		<b>Do not share the inlet or outlet pipe of Home Shower Unit with other outlets.</b> The pressure may drop due to water being drawn off at other point. The shower water temperature may become very hot.
--	---	--

 <b>CAUTION</b>		<b>Avoid using dirty water as it may affect heater performance and other components.</b>
--	---	--

<b>NOTE:</b>	Make sure no water leaks from pipe connection.
--------------	--

<b>NOTE:</b>	When glue is used for external piping connection, must wait for the glue to dry before proceed to test run with water.
--------------	--

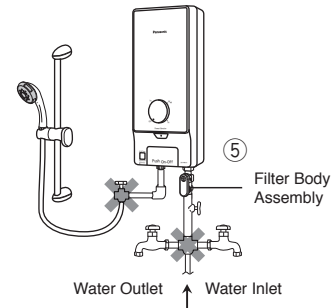

#### 6. How to fix the Front Plate

- ① Make sure the Power Selector Knob on Front Plate and it is at "Off" position.
- ② Make sure the Rotary Shaft and the D-Cut position is located as shown (Off condition).
- ③ Close the Front Plate of the unit according to the sequence as illustrated.
- ④ Push in the Power Selector Knob until it is fully insert <Power Selector Knob can not be inserted is Step ① and step ② is not done accordingly>
- ⑤ Please ensure to rotate the Power Selector Knob clockwise until "High" and counter clockwise until "Off" to ensure the knob is fully inserted to the Power Knob Cap slot inside.
- ⑥ Fix the Screw at the bottom of the Unit.

<b>Note:</b> 1. Do not push the ELB Test Button during fixing the Front Plate. 2. Do not apply extreme force to insert the Power Selector Knob during fixing the Front Plate because it will damage the switch inside the Unit.
---

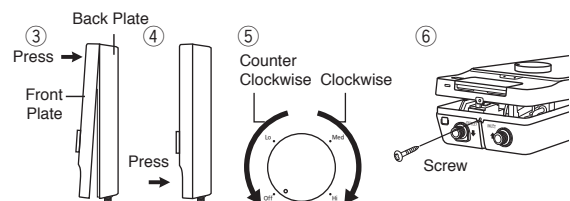
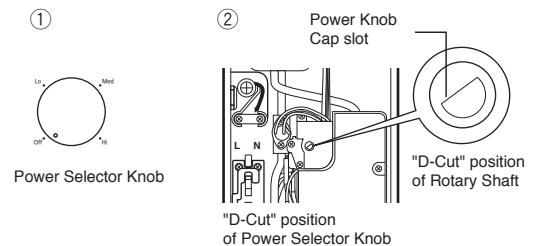

## 7. Shower Hanger installation.

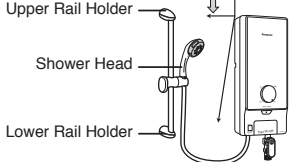
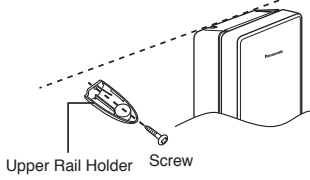
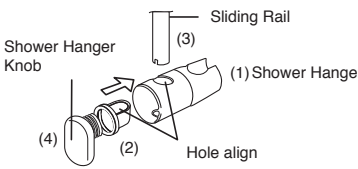
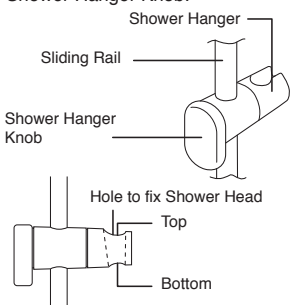
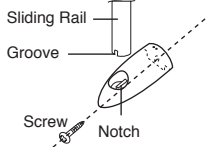
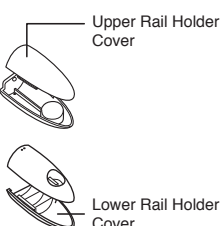
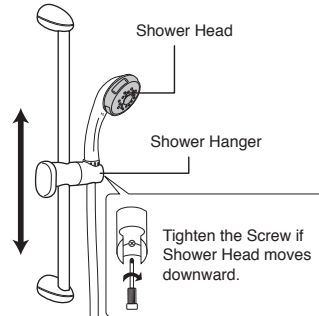
<p>① Install the Rail Holder so that the Shower Head height not higher than the unit top.</p> <p>Make sure the wall level must be same to the Rail Holder fixing position. If the wall is not at the same level, please use spacer (not included) to fix the accessory.</p> 	<p>② Install the Upper Rail Holder on the wall but not higher than the unit top. Tighten the Upper Rail Holder with 1 screw.</p> 	<p>③ Prepare the Shower Hanger and Sliding Rail, remove the Shower Hanger Knob by turning it (anticlockwise) then install the parts following the number (1), (2), (3) and (4). Note: Make sure hole of Shower Hanger (1) is align with hole of Shower Hanger (2) and slot the Sliding Rail.</p> 	
<p>④ Tighten the Shower Hanger with Shower Hanger Knob.</p>  <p>* Shower Hanger will drop off easily once the knob is loosen.</p>	<p>⑤ Install to the Upper and Lower Rail Holder with the Grooves of the Sliding Rail inserted to the Rail Holder's Notches. Tighten the Lower Rail Holder with 1 Screw (Make sure to insert the Wall Plugs into the screw hole).</p> 	<p>⑥ Cover the Upper and Lower Rail Holder with the Rail Holder Covers.</p> 	<p>⑦ Adjust the Shower Hanger at the required level and hang the Shower Head as shown in diagram below.</p> 

## 3. TEST OPERATION

- Before switch "ON" electricity check the wiring.
  - Switch "ON" the Miniature Circuit Breaker (MCB) and ON/OFF DP (double pole) Switch.
  - Set the ELB of the unit to "On". (Push up the ELB Reset Lever if it is down)
  - Push the ELB Test Button.
  - It is normal if the ELB turns "Off" (the ELB Reset Lever falls) and push the ELB Reset Lever up. Refer figure as shown.
  - Inspection on the built-in ELB (once a month) to avoid a hazard to users such as damage to property, serious injury or death.

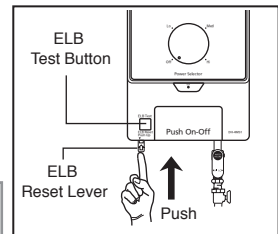

**WARNING**



**If the ELB Reset Lever cannot be set even if you push it up or if it soon slides down during operation, please do not use the unit and contact the authorized dealer immediately. Never fix the ELB Reset Lever forcibly with tape, etc.**

- Turn "On" the Main Water Valve.
  - Turn clockwise the Water Volume Knob.
  - Check if water leaks from the Pipe Line.
- Press the Push On-Off Lever once, the ELB lamp lights and water start flowing out of the Shower Head.
  - Turn the Power Selector Knob clockwise and hot water flows out. (Adjust to suitable water temperature.)
- Refer detail for HOW TO USE and WATER FLOW RATE ADJUSTMENT on page 5 & 6.

	Trang số
<b>TRƯỚC KHI SỬ DỤNG MÁY NƯỚC NÓNG</b>	<b>12</b>
1. NHỮNG CẢNH BÁO VÌ MỤC ĐÍCH AN TOÀN	12
2. NHẬN DẠNG CÁC BỘ PHẬN	14
3. PHỤ KIỆN	14
<b>CÁCH SỬ DỤNG MÁY NƯỚC NÓNG</b>	<b>15</b>
1. CÁCH SỬ DỤNG	15
2. ĐIỀU CHỈNH TỐC ĐỘ DÒNG NƯỚC	16
3. BẢO DƯỠNG	16
4. XỬ LÝ SỰ CỐ	17
5. ĐẶC ĐIỂM	17
<b>CÁCH LẮP ĐẶT MÁY NƯỚC NÓNG</b>	<b>18</b>
1. TRƯỚC KHI LẮP ĐẶT	18
2. CÁCH THỨC LẮP ĐẶT	18
3. CHẠY THỬ	21

## TRƯỚC KHI SỬ DỤNG MÁY NƯỚC NÓNG

### 1. NHỮNG CẢNH BÁO VÌ MỤC ĐÍCH AN TOÀN

#### NHỮNG CẢNH BÁO VÌ MỤC ĐÍCH AN TOÀN

Phải được tuân thủ nghiêm ngặt

Trước khi sử dụng, xin quý khách vui lòng đọc kỹ “Những Cảnh báo vì mục đích an toàn” sau đây.

Để ngăn ngừa khả năng gây thương tích cho bản thân, cho người khác và cho tài sản, những hướng dẫn sau đây phải được tuân thủ nghiêm ngặt.

- Việc sử dụng không đúng cách do không tuân thủ hướng dẫn có thể gây tổn hại hoặc thiệt hại. Tính nghiêm trọng của những tổn hại và thiệt hại được phân loại như sau:



### CẢNH BÁO

Ký hiệu này cảnh báo khả năng gây tử vong hoặc thương tích nghiêm trọng.



### CHÚ Ý

Các dấu hiệu này cảnh báo thương tích cho người dùng hoặc hư hại cho tài sản.

- Những chỉ dẫn đi kèm được phân loại bởi những ký hiệu sau đây



Biểu tượng này (với nền màu trắng) biểu thị một hành động **BỊ CẤM**.



Biểu tượng này (với nền màu đen) biểu thị một hành động **BẮT BUỘC**.

## ⚠ CẢNH BÁO

### ⚠ **Hãy dừng máy khi có sự cố/hỏng hóc và tắt "OFF" Bộ ngắt điện (MCB). (Có thể gây khói/cháy/điện giật/bỏng)**

- Ví dụ về sự cố/hỏng hóc
- Không thể điều chỉnh lại cần đặt ELB. Vui lòng xem phần 3. Bảo Dưỡng, mục 01 ở trang 21.
  - Thấy có mùi khói hoặc cháy khi đang hoạt động.
  - Tắm Bọc Trước/Sau biến dạng hoặc nóng khác thường.
  - Nhiệt độ nước bên ngoài trở nên cực nóng và không điều chỉnh được bằng Nút Công Suất Tuyến Chọn.
- Hãy lập tức gọi bên bán được ủy quyền của quý vị để bảo trì/sửa chữa.

### ⚠ **Máy nước nóng phải nối xuống đất**

Việc nối xuống đất không đúng cách có thể gây điện giật

### ⚠ **Tắt ngắt điện chính vào máy nước nóng trước khi sửa chữa bất kỳ.**

### ⚠ **Không được sử dụng máy khi có sấm sét, ngắt điện chính vào máy để tránh hư hỏng có thể xảy ra.**

### ⚠ **Kiểm tra bộ cài đặt ELB hàng tháng để tránh rủi ro cho người dùng, như là hư hỏng tài sản, bị thương hoặc tử vong. Vui lòng xem phần 3. Bảo Dưỡng, mục 01 ở trang 21.**

### ⚠ **Khi trẻ em, người lớn tuổi, người bệnh hoặc khuyết tật sử dụng máy, người giám sát phải chú ý dùng tay kiểm tra nhiệt độ nước thường xuyên.**



### ⚠ **Chú ý đến nhiệt độ của nước trong vòi sen khi giảm lượng nước qua vòi sen. Nhiệt độ nước trong vòi sen sẽ tăng cao nếu nước chảy qua yếu.**

### ⚠ **Máy nước nóng phải luôn được nối với nguồn điện qua công tắc 2 cực ON/OFF có khoảng cách ít nhất 3mm tới mỗi cực. Công tắc này phải ở vị trí dễ nhận thấy nhưng không nằm trong tầm tay của người đang sử dụng vòi sen.**

### ⊘ **Nếu không chỉnh được Cần Đặt lại ELB ngay cả nếu quý vị đẩy nó lên hoặc nếu nó trượt xuống ngay trong khi thao tác, xin ngừng sử dụng máy và lập tức gọi bên bán được ủy quyền của quý vị. Đừng bao giờ cố hãm Cần Đặt lại ELB bằng băng dính, v.v.**

### ⊘ **Không cho ngón tay hay các vật khác vào máy nước nóng trong nhà để tránh nguy cơ thương tích và điện giật.**

### ⊘ **Không được thay Vòi Sen, Ống hay bất kỳ bộ phận nào của máy bằng các phụ kiện không của chính hãng. Các phụ kiện của các mô đun khác sẽ không vừa với mô đun này và có thể gây rủi ro cho người dùng.**

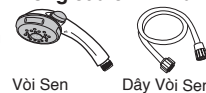

### ⊘ **Không được phun nước lên máy, đặt khăn ướt lên máy, để tránh tiếp xúc với các bộ phận, v.v. nhằm phòng ngừa nguy cơ gây khói, bắt lửa, hỏa hoạn và điện giật.**

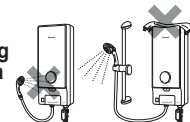

### ⊘ **Kim loại / chrome ống và van dẫn điện không được sử dụng.**

## ⚠ CHÚ Ý

### ⚠ **Quý khách cần chắc chắn vòng đệm được lắp đúng và không bị bám bẩn, nhằm tránh rò rỉ nước.**

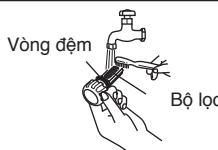

### ⚠ **Ấn Nút BẬT-TẮT (ON-OFF) trước và sau mỗi lần tắm. Không kéo Nút BẬT-TẮT (ON-OFF), chỉ được ấn.**

### ⊘ **Không bao giờ dùng xăng, thuốc pha loãng, thuốc tẩy trắng, v.v để làm sạch, nhằm tránh nguy cơ gây khói, bắt lửa, hỏa hoạn và điện giật.**



### ⊘ **Tránh sử dụng nước bắn vì có thể ảnh hưởng đến mức độ làm nóng nước của máy và ảnh hưởng các bộ phận khác.**

### ⊘ **Không được dùng tay hoặc khăn mặt để bịt Đầu sen. Không gập vòi, dòng nước sẽ yếu đi hoặc trở nên rất nóng.**

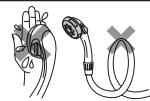

### ⊘ **Khi lau chùi hãy cẩn thận không làm hỏng các lỗ trên Mặt vòi Sen. Phải lắp Đệm Cao su lên Vòi Sen trước khi lắp lại Mặt vòi Sen lên Vòi Sen. Không tháo bộ phận nào khác ngoài Mặt vòi Sen và Gioăng Cao su.**

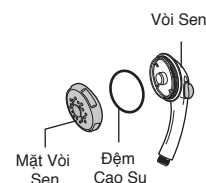





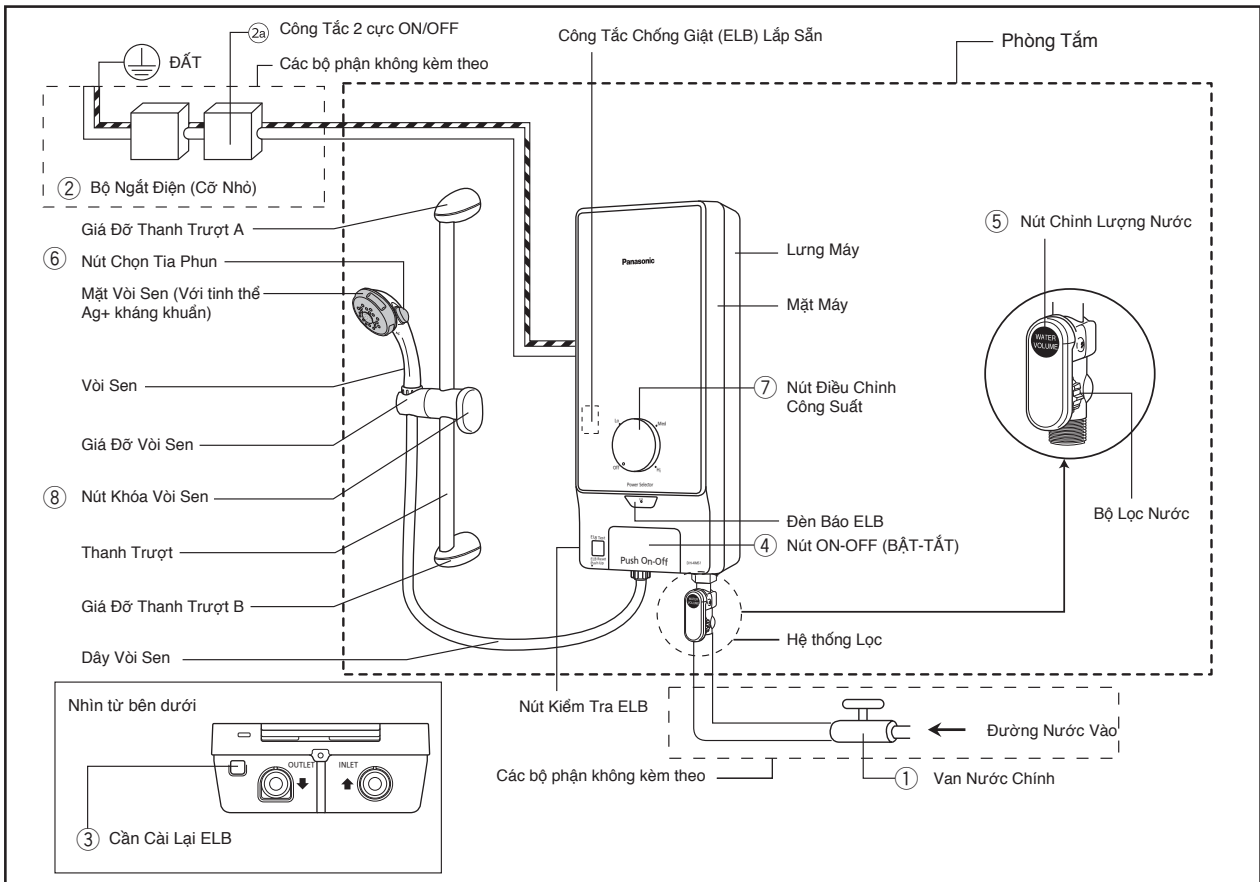



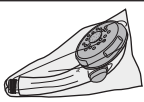

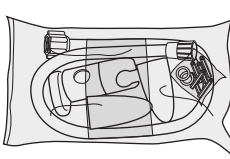

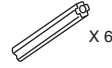

### ⊘ **Để tránh nguy cơ Cầu dao Chống điện giật bị tắt đi một cách vô ý, không được cung cấp thiết bị này như một cầu dao lắp bên ngoài, như đồng hồ đặt giờ hay được nối với hệ thống nguồn điện "BẬT" và "TẮT" thường xuyên.**

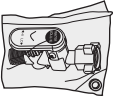
## 2. NHẬN DẠNG CÁC BỘ PHẬN



## 3. PHỤ KIỆN

MÔ TẢ:	Mặt hàng:			
 Mặt Vòi Sen Đóng gói	 Vòi sen			
 Nút Khóa Vòi Sen Đóng gói	 Dây Vòi Sen	 Đệm Cao Su A (2 cái)	 Ốc Vít (6 cái)	 Tắc Kê (6 cái)
	 Rail Holder (2 cái)		 Giả Đỡ Vòi Sen	
 Hệ thống Lọc Đóng gói	 Hệ Thống Lọc	 Đệm Cao Su A	 Bảng tập hợp cảnh báo về hệ thống lọc	
 Thanh Trượt	 Thanh Trượt			

# CÁCH SỬ DỤNG MÁY NƯỚC NÓNG

## 1. CÁCH SỬ DỤNG

- Mở Van Nước Chính.
- Bật "ON" trên Bộ Ngắt Điện (Cỡ Nhỏ) và Công tắc 2 cực ON/OFF.
- Đẩy Cần cài ELB lên nếu cần này đang ở vị trí thấp.
- Vặn Khóa Nước theo chiều kim đồng hồ.
  - Vặn khóa theo chiều kim đồng hồ sẽ làm tăng lưu lượng nước và do đó giảm nhiệt độ nước.
  - Vặn khóa ngược chiều kim đồng hồ sẽ làm giảm lưu lượng nước và nhờ đó tăng nhiệt độ nước.
- Ấn Nút BẬT-TẮT (On-Off), nước sẽ phun ra từ Đầu vòi Sen (Đèn ELB đỏ sẽ sáng)
  - Để dừng nước chảy vào, lại ấn Nút On-Off (BẬT-TẮT) (Vị trí của Nút On-Off (BẬT-TẮT) vẫn giữ nguyên)
  - Để tắt dòng nước chảy, ấn Nút On-Off (BẬT-TẮT) một lần nữa.
  - Chỉnh tới chế độ tắm mong muốn bằng cách vặn Khóa Nước và Nút Điều khiển Điện.

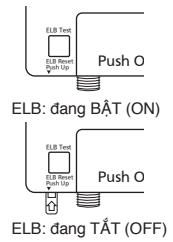

**CHÚ Ý**



**Để đảm bảo độ tin cậy của Bơm, phải bấm Nút BẬT-TẮT (On-Off) trước và sau mỗi khi tắm.**  
Không kéo Nút BẬT-TẮT (ON-OFF), chỉ được nhấn.

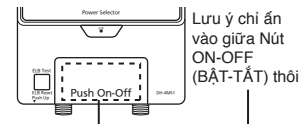

- Thiết lập nhiệt độ
 

Nhiệt độ tắm vòi sen có thể được kiểm soát bằng cách xoay Nút điều chỉnh công suất đến vị trí mong muốn.

  - Khi đặt Nút Điều chỉnh Công Suất tại "OFF", sức mạnh được cắt ra và nhiệt độ đầu ra cùng với nhiệt độ nước đầu vào.
  - Khi Nút Điều chỉnh Công Suất được đặt ở "Lo", Mức độ trợ lực thấp.
  - Khi Nút Điều chỉnh Công Suất được đặt ở "Med", Mức độ trợ lực là trung bình.
  - Khi Nút Điều chỉnh Công Suất được đặt ở "Hi", Mức độ trợ lực cao.
- Hãy chọn vòi sen ưa thích bằng Nút Chọn Tia Phun. Xin hãy bấm nút cho hết cỡ.
- Đầu vòi sen có thể đặt ở các vị trí khác nhau.
  - Nới lỏng Nút khóa Vòi sen và điều chỉnh vòi sen lên cao hơn hoặc xuống thấp hơn.  
Vặn chặt Nút khóa Vòi sen.
  - Nới lỏng Nút khóa Vòi sen và có thể điều chỉnh Giá đỡ Vòi sen sang phải hoặc sang trái.  
Vặn chặt Nút khóa Vòi sen.
  - Góc nghiêng của Vòi sen có thể điều chỉnh bằng cách đẩy Đầu vòi sen lên cao hoặc xuống thấp.

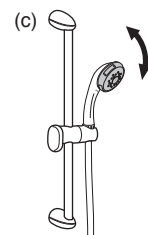
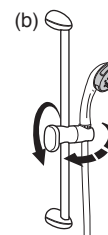
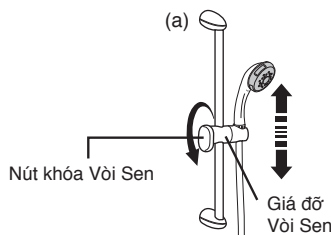
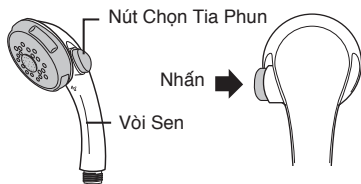
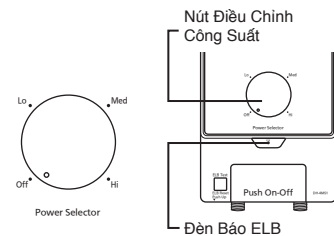

VIỆT NAM

HƯỚNG



## 2. ĐIỀU CHỈNH LƯU LƯỢNG NƯỚC CHẢY

### (1) Có thể dùng Van Nước Chính để chỉnh dòng nước tối đa.

- Bước 1: Ấn nút ON/OFF và chọn kiểu Phun tỏa rộng, sử dụng nút chọn vòi sen (xem hình 1)  
 Bước 2: Vận tắt Van nước chính  
 Bước 3: Xoay Đầu vòi sen lên trên, ngang với điểm thấp nhất của máy.  
 Bước 4: Xoay nút chỉnh Lượng Nước ngược chiều kim đồng hồ tới vị trí lượng nước tối đa (xem Hình 2).  
 Bước 5: Mở từ từ van nước chính để điều chỉnh độ phun thích hợp của nước (H).  
 Nên điều chỉnh độ phun của nước (H) ở mức 100 cm ~ 110 cm (khoảng 3 L/min).  
 (Nếu độ phun của nước quá mạnh, nước sẽ giảm bớt độ nóng do dòng chảy quá mạnh)

- Lưu ý:**
1. Chú ý đến nhiệt độ của nước đầu ra khi giảm lượng nước qua vòi sen. Nhiệt độ nước trong vòi sen sẽ tăng cao nếu nước chảy qua yếu.
  2. Nút chỉnh lượng nước ở vị trí tối đa ở giai đoạn này (xem bước 4)  
 Hãy chỉnh lượng nước phù hợp bằng cách vận nút ngược chiều kim đồng hồ.

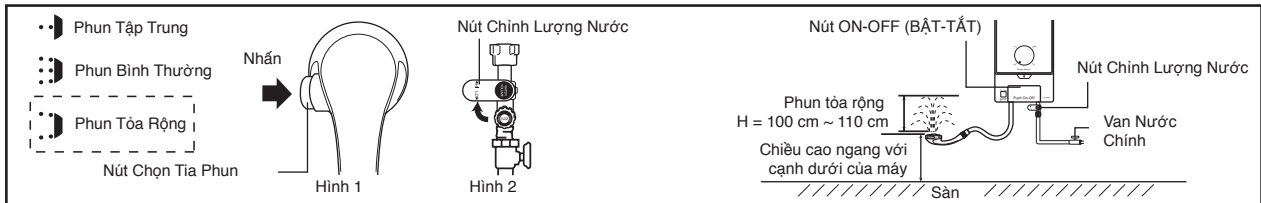

## 3. BẢO DƯỠNG



**CẢNH BÁO**



**Tắt ngắt điện chính vào máy nước nóng trước khi sửa chữa bất kỳ.**

### (1) Lau Chùi Mặt Máy

- Quý khách phải chắc chắn rằng đã tắt Bộ ngắt điện trước đó.
- 1) Lau chùi bằng khăn vải ẩm.
  - 2) Không sử dụng xăng, thuốc pha loãng, thuốc tẩy, v.v... để lau chùi.
  - 3) Không được xịt nước vào thiết bị hoặc để khăn ướt lên thiết bị.

### (2) Lau Chùi Đầu Vòi Sen

- 1) Dùng tay vận và tháo Mặt vòi sen ra khỏi Vòi sen.
- 2) Dùng một bàn chải mịn làm sạch các lỗ trên Mặt vòi sen.  
 (Khuyến cáo một lần một tuần).

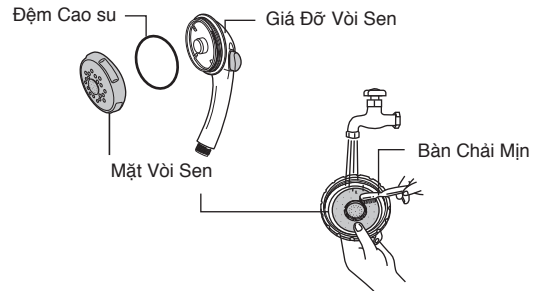

**CHÚ Ý**



Quý khách cẩn thận để không làm hỏng các lỗ trên mặt vòi sen trong quá trình làm sạch. Đệm cao su sẽ phải được đặt vào Đầu vòi sen trước khi lắp lại Mặt vòi sen vào Vòi sen. Quý khách không được tháo những bộ phận nào khác ngoài Mặt vòi sen và Đệm cao su.

### (3) Lau chùi Bộ lọc (Bộ lọc gắn với Núm Lọc)

Mỗi tuần quý khách nên lau chùi lưới của bộ lọc bằng nước. Nên lau chùi Bộ lọc khi cảm thấy nước phun không bình thường.

#### Cách Tháo, rửa và lắp lại Bộ lọc

- ① Đóng van nước chính.

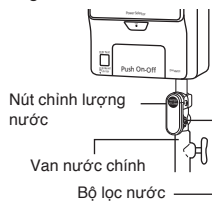

- ② Xoay Núm lượng nước theo chiều kim đồng hồ nếu nó chặn Núm lọc. Vận núm lọc ngược chiều kim đồng hồ và rút ra.

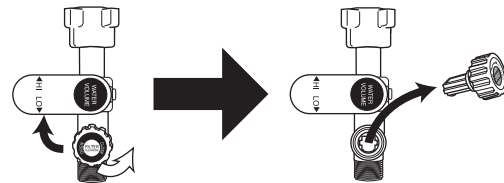



③ Rửa bộ lọc.

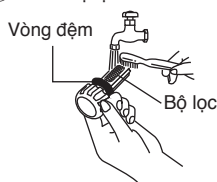

**CHÚ Ý**



Quý khách cần chắc chắn vòng đệm được lắp đúng và không bị bám bẩn, nhằm tránh rò rỉ nước.

④ Lắp lại Bộ lọc đúng khớp và vặn chặt (theo chiều kim đồng hồ).

⑤ Xoay Nút Chỉnh Lượng nước về vị trí ban đầu dựa trên việc điều chỉnh tốc độ nước chảy như trong trang 16.

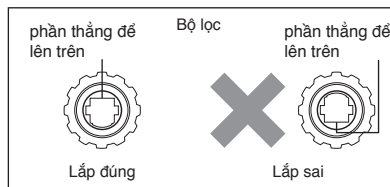
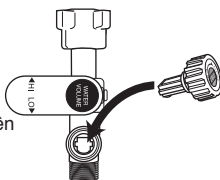

## 4. XỬ LÝ SỰ CỐ

(1) Quý khách nên kiểm tra các điểm sau đây trước khi yêu cầu sửa chữa.

Triệu chứng	Các điểm cần kiểm tra
Nước chảy ra không bình thường	<ol style="list-style-type: none"> <li>Kiểm tra bộ lọc. Lau chùi lưới lọc nếu lưới bị cặn, bẩn (xem Lau chùi Bộ lọc như trên).</li> <li>Kiểm tra vòi sen. Lau chùi Đầu vòi sen và Mặt vòi sen nếu nước bị nghẽn vì bụi bẩn (Tham khảo Lau chùi Bộ lọc ở trên như trong trang 16).</li> </ol>
Không có nước nóng chảy ra (không có điện vào máy)	<ol style="list-style-type: none"> <li>Bảo đảm Nút Bật Tắt Chính phải ở vị trí "ON".</li> <li>Bảo đảm Cần cài lại ELB không trượt xuống.   Đẩy Cần cài lại ELB lên để đặt lại ELB (xem phần BẢO TRÌ như trong trang 21).</li> <li>Nhớ phải bật công tắc 2 cực ON/OFF.</li> <li>Nhớ phải bật Cầu dao ngắt điện MCB.</li> </ol>
Không có nước chảy ra từ vòi sen.	<ol style="list-style-type: none"> <li>Kiểm tra Nút chỉnh lượng nước. Vặn Nút chỉnh lượng nước chiều kim đồng hồ nếu nút bị đóng (Cách Sử Dụng như trong trang 15).</li> <li>Kiểm tra đèn hiển thị ELB (Đỏ). <ul style="list-style-type: none"> <li>Nếu đèn đỏ đang ở chế độ 'Off' ('TẮT') Kiểm tra nút ấn, nếu đèn đỏ tiếp tục ở chế độ 'Off'(TẮT) quý khách vui lòng thông báo vấn đề này với đại lý ủy quyền của PANASONIC của quý khách ngay lập tức.</li> </ul> </li> </ol>
Nước không đủ nóng	<ol style="list-style-type: none"> <li>Điều chỉnh lại lưu lượng Nước như trong trang 16.</li> </ol>

(2) Nếu trong quá trình sử dụng, những điều bất thường được liệt kê dưới đây xảy ra, quý khách cần liên hệ với đại lý ngay lập tức.

- Rò nước
- Nước không chảy.
- Không thể kiểm soát nhiệt độ nước.
- Đèn ELB không bật sáng.

(3) Việc sửa chữa thiết bị cần có những kỹ năng đặc biệt. Người sử dụng không được tự ý sửa chữa thiết bị.

## 5. ĐẶC ĐIỂM

Điện thế	220 V a.c. 50 Hz
Công suất sử dụng	4500 W
Điều chỉnh Công suất	Nhiệt độ Nước Nguồn vào (OFF), 1500 W ~ 4500 W
Áp lực nước nhỏ nhất	9.8 kPa / 0.1 kgf/cm <sup>2</sup> / 1.42 psi
Áp lực nước lớn nhất	380 kPa / 3.87 kgf/cm <sup>2</sup> / 55 psi
Kích thước	420(CAO) mm x 185(RỘNG) mm x 85(DÀY) mm
Trọng lượng	1.9 kg
Hệ thống ống nước ra	Hệ thống điểm đơn (Ống nước ra mờ)

## CÁCH LẮP ĐẶT MÁY NƯỚC NÓNG

### ⚠ CẢNH BÁO

- Phải cài đặt Dây Mềm và dây điện đúng kích thước để tránh nguy cơ bốc khói và hỏa hoạn.
- Trong quá trình lắp đặt hãy nhớ TẮT nguồn điện và nước.
- Máy nước nóng phải luôn được nối với nguồn điện qua công tắc 2 cực ON/OFF có khoảng cách ít nhất 3 mm tới mỗi cực. Công tắc này phải ở vị trí dễ nhận thấy nhưng không nằm trong tầm tay của người đang sử dụng vòi sen.

### ⚠ Máy nước nóng phải được nối xuống đất

Việc nối xuống đất không đúng cách có thể gây giật điện.

- **Đừng bao giờ lắp đặt Bộ Lọc vào đầu nước ra.** Như thế nước vào sẽ không được lọc và cho các phần tử lạ xâm nhập vào máy. Nó sẽ khiến Bộ Đun Nóng và Vòi Sen bị tắc nghẽn.
- Quý khách không được tự mình lắp đặt, tháo gỡ hoặc lắp đặt lại thiết bị. Việc lắp đặt không đúng quy cách có thể gây ra rò rỉ, giật điện hoặc cháy.
- Không được dùng chung ống nước đầu vào của thiết bị vòi sen với các ống đầu ra khác. Áp suất có thể tụt xuống do nước rút đi đến một điểm khác. Nhiệt độ nước trong vòi sen có thể trở nên rất nóng.

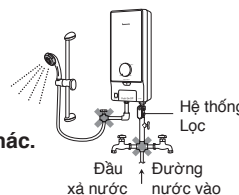

### ⚠ CHÚ Ý

- Dây điện phải được nối vào điểm được thiết kế sẵn (chứ không được tạo thêm lỗ khác).

## 1. TRƯỚC KHI LẮP ĐẶT

### (1) Đảm bảo áp lực nước

- Áp lực nước thấp nhất 9.8 kPa / 0.1 kgf/cm<sup>2</sup> / 1.42 psi  
Áp lực nước cao nhất 380 kPa / 3.87 kgf/cm<sup>2</sup> / 55 psi
- Đo áp lực nước theo như hình minh họa.
- Nước phải chảy ra khỏi dây vòi 2.0 m cao hơn Van nước chính.

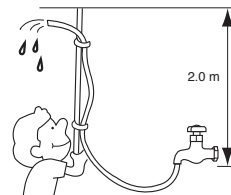

**Lưu ý :** Khi gỡ thiết bị ra khỏi bao bì, có thể quý khách thấy một ít nước ở bên trong thiết bị. Điều đó hoàn toàn bình thường vì thiết bị được kiểm tra trong quá trình sản xuất.

## 2. CÁCH THỨC LẮP ĐẶT



CẢNH BÁO



Trong quá trình lắp đặt hãy nhớ NGẮT nguồn điện và nước.

### 1. Vị trí lắp đặt

- Phải lắp đặt thiết bị lên tường như minh họa trong Hình 1 (Chỉ theo chiều dọc).
- Không được lắp đặt máy cách xa mặt tường như trong hình 2.
- Máy phải được lắp cao hơn sàn nhà 1.5 m ~ 1.7 m.

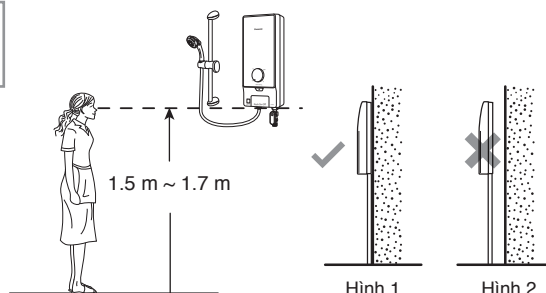

### 2. Cách tháo Mặt Trước ra khỏi thân máy

- ① Phải bảo đảm Nút Điều Chỉnh Công Suất ở vị trí "OFF".
- ② Mở con vít dưới đáy máy.
- ③ Nhấc Nút Điều Chỉnh Công Suất để làm cho nó rời ra (Nút Điều Chỉnh Công Suất được gắn vào trục quay bên trong đơn vị). Hãy chắc chắn rằng Nút Điều Chỉnh Công Suất không được tách ra từ các tấm Mặt máy.
- ④ Tháo mặt trước của máy bằng cách nhấc Nút Chỉnh Công Suất lên, sau đó tháo phần móc ở phần trên bên trong máy.

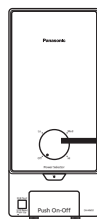

Nút Điều Chỉnh Công Suất

**Lưu ý:** Nút Điều Chỉnh Công Suất gắn trên Mặt máy trước.

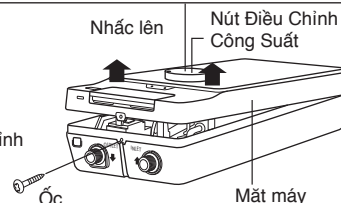

### 3. Cách lắp cố định máy nước nóng

- Thiết bị phải cách tường bên phải và bên trái ít nhất 250 mm.
- Khoan lỗ tắc kê lên tường (được trình bày trong Hình 1).
- Đóng tắc kê vào lỗ.

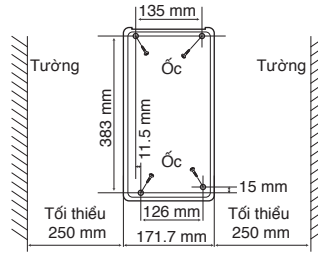

Hình 1

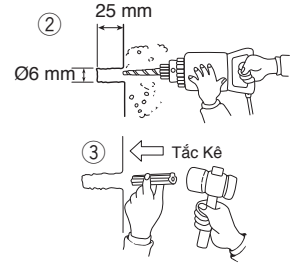

- Đưa Dây Điện Mềm vào máy qua (4a) hoặc (4b) như trong hình dưới đây.

4a) Chọc thủng Đệm máy cao su gắn với Đế máy và xuyên dây mềm qua nó

4b) Đi dây điện từ phía sau Lưng máy (Bề gây phần nhựa chỉ định).

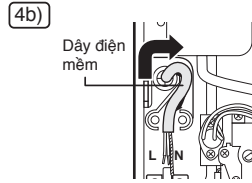
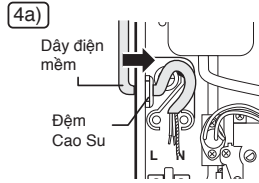

- Lắp thiết bị lên tường bằng 4 vít.
  - Bắt vít vào hai tắc kê phía trên thông qua các lỗ vít ở trên thiết bị.
  - Sau khi vặn chặt hai vít phía trên, vặn chặt hai vít còn lại.

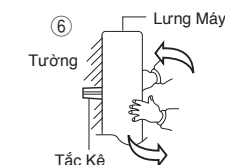
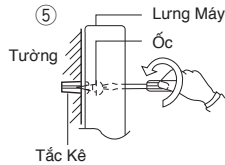

**CHÚ Ý**



**Dây điện phải được nối vào điểm được thiết kế sẵn (chứ không được tạo thêm lỗ khác).**

- Kiểm tra thiết bị đã bắt chắc chắn vào tường bằng cách thử xô dịch qua bên phải và trái.

Lưu ý: Thiết bị phải được lắp với 4 vít.

### 4. QUY TRÌNH ĐI DÂY ĐIỆN



**CẢNH BÁO**



**Phải cài đặt Dây Mềm và dây điện đúng kích thước để tránh nguy cơ bốc khói và hỏa hoạn.**



**CẢNH BÁO**



**Máy nước nóng phải luôn được nối với nguồn điện qua công tắc 2 cực ON/OFF có khoảng cách ít nhất 3 mm tới mỗi cực. Công tắc này phải ở vị trí dễ nhận thấy nhưng không nằm trong tầm tay của người đang sử dụng vòi sen.**

- Nối với đầu ELB của máy bằng cáp mềm 2.5 mm<sup>2</sup>, 3 lõi.

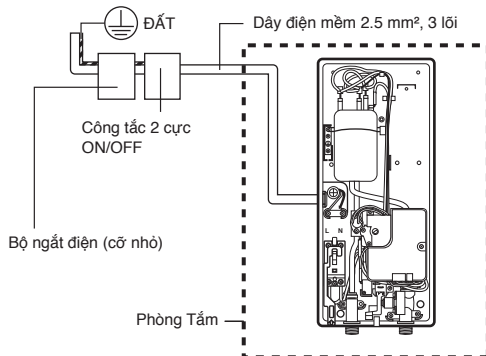

- Tháo Kẹp giữ dây và lắp dây. Tháo lớp dây chì (bọc ngoài) và đấu chặt với dây ELB (L,N) bằng ốc xoắn 1 N.m (10 kgf.cm) Lắp lại Kẹp về vị trí cũ để kẹp dây.

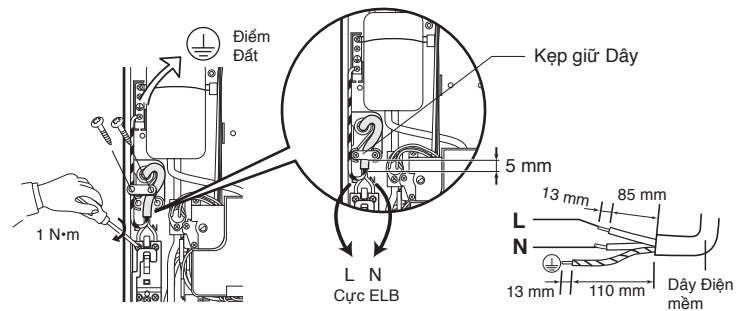

- Đấu dây theo cực nóng, mát (L,N).

- Đấu dây sai cực nóng, mát (L,N) sẽ gây rò rỉ điện hoặc cháy...
- Trước khi đấu dây, kiểm tra cực (L,N) bằng vôn kế bằng cách nối một đầu của vôn kế với đất trong khi đầu kia với đầu của nguồn điện.
- Khi kim đồng hồ lệch lớn thì cực của nguồn điện là dây nóng 'L'.

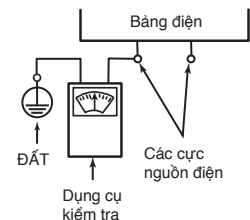

④ Cọc nối đất

 <b>CẢNH BÁO</b>	 <b>Máy nước nóng phải được nối xuống đất</b> Việc nối xuống đất không đúng cách có thể gây giật điện.
---	--



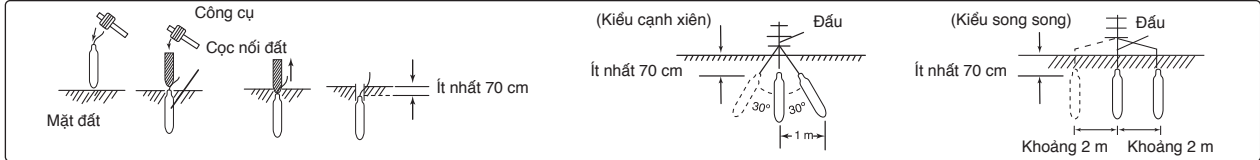

- Thiết bị phải được nối xuống đất.
- Cách thức nối đất. Chọn một chỗ ẩm để chôn cọc nối đất tùy chọn (DQ-6H). Cọc nối đất phải được chôn sâu ít nhất 70 cm so với mặt đất.
- Đảm bảo rằng trở kháng đất nhỏ hơn 100 Ω. Nếu trở kháng đất không nhỏ hơn 100 Ω, phải chôn cọc sâu hơn hoặc sử dụng 2 hay 3 cọc.

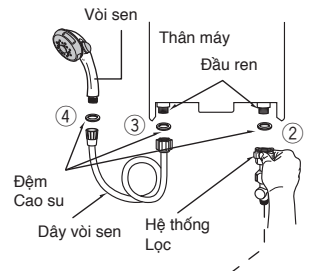

5. Quy Trình Lắp Đặt Ống Dẫn

- Đặt Đệm Cao su vào giữa Hệ thống Lọc và Ống nước mềm. Không sử dụng Băng quấn ống nước. **Vặn chặt bằng cờ-lê.**
- Đặt Đệm Cao su vào giữa Hệ thống Lọc và Máy chính. Không sử dụng Băng quấn ống nước. **Đùng tay vặn thật chặt.**
- Đặt Đệm Cao su vào giữa Dây ra vòi sen và Máy chính. Không sử dụng Băng quấn ống nước. **Đùng tay vặn thật chặt.**
- Đặt Đệm Cao su vào giữa Dây ra vòi sen và Vòi sen. Không sử dụng Băng quấn ống nước. **Đùng tay vặn thật chặt.**
- Hệ thống Lọc cần lắp hướng ra phía trước của thiết bị.



 <b>CẢNH BÁO</b>	 <b>Không được nối đầu vào/đầu ra của ống nước của máy với các đầu ra khác.</b> Áp lực có thể giảm do nước bị rút sang điểm khác. Nhiệt độ nước vòi sen có thể trở nên rất nóng.
 <b>CHÚ Ý</b>	 <b>Tránh sử dụng nước bẩn vì có thể ảnh hưởng đến mức độ làm nóng nước của máy và ảnh hưởng các bộ phận khác.</b>
<b>Lưu ý:</b>	Đảm bảo rằng không có nước rò ra ở các đầu nối ống.
<b>Lưu ý:</b>	Khi dùng keo để gắn ống nước, phải đợi cho keo khô trước khi thử máy.

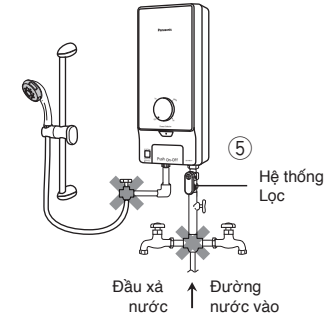
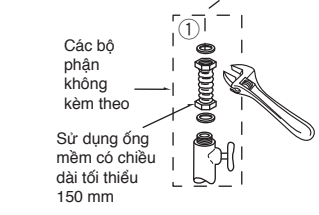

6. Làm thế nào để lắp Mặt trước vào

- Phải bảo đảm Nút Điều Chỉnh Công Suất ở vị trí "OFF".
- Hãy chắc chắn rằng trục quay và vị trí D-Cắt nằm như hình.
- Đóng Nắp che phía trước theo thứ tự như sau.
- Đẩy Nút Điều Chỉnh Công Suất vào cho đến khi nó được lắp vào hoàn toàn <không thể lắp Nút Điều Chỉnh Công Suất vào nếu không thực hiện mục ① và ② trên đây>.
- Vặn Nút Điều Chỉnh Công Suất theo chiều kim đồng hồ đến vị trí "High" và xoay chiều kim đồng hồ cho đến khi "Off" để đảm bảo núm xoay hoàn toàn chèn đúng vị trí khe cắm bên trong.
- Vặn chặt con vít ở đáy máy.

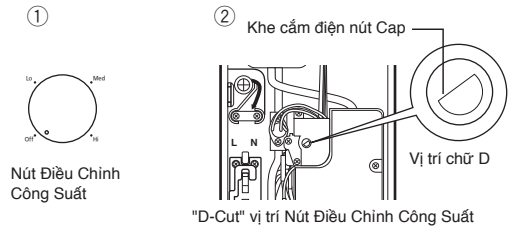

<b>Lu ý:</b>
1. Không bấm Nút Kiểm tra ELB trong khi lắp Mặt máy.
2. Không dùng sức mạnh để cài Nút Bật Tắt Chính và Nút Điều Chỉnh Công Suất trong khi sửa Phiến Mặt Trước vì nó sẽ làm hỏng công tắc bên trong máy.

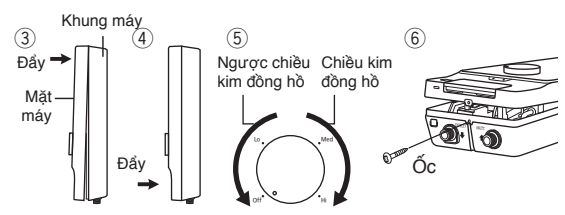

## 7. Lắp đặt giá treo Vòi sen

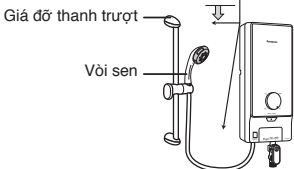
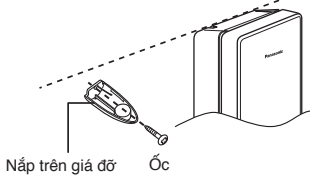
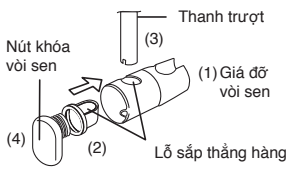
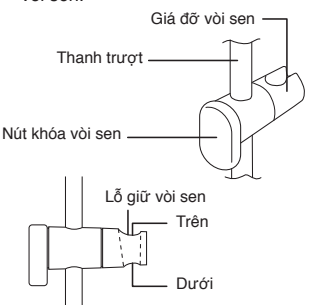
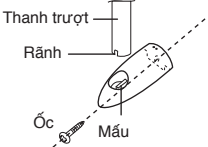
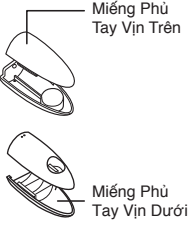
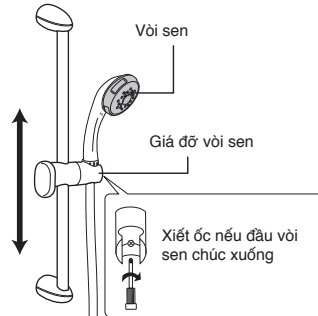

<p>① Lắp đặt Khay xà phòng và Giá đỡ thanh trượt sao cho Đầu Vòi sen không cao quá cạnh trên thiết bị.</p> <p>Đảm bảo tường có cùng độ cao với giá đỡ thanh trượt vị trí gắn khay. Nếu tường không có cùng độ cao hãy dùng các miếng đệm (không kèm) để lắp phụ kiện.</p> 	<p>② Lắp Nắp dưới giá đỡ không cao quá cạnh trên thiết bị. Xiết chặt Nắp dưới giá đỡ dưới bằng một vít, rồi lắp Nắp trên Giá đỡ.</p> 	<p>③ Chuẩn bị giá đỡ vòi sen và thanh trượt, tháo nút khóa vòi sen bằng cách vận ngược chiều kim đồng hồ và lắp đặt các bộ phận theo số (1), (2), (3) và (4) Lưu ý: đảm bảo lỗ Giá đỡ vòi sen (1) phải thẳng hàng với lỗ (2) và thanh trượt</p> 	
<p>④ Vận chặt Nút khóa vòi sen và Giá đỡ vòi sen.</p>  <p>* Giá đỡ vòi sen sẽ dễ dàng rơi ra một khi bị vận lỏng.</p>	<p>⑤ Lắp Tay Vịn Dưới sao cho rãnh của Thanh Trượt khớp vào khóa của Tay Vịn Trên và Dưới. Vận chặt Tay Vịn Dưới bằng 2 chiếc vít. (Nhớ là phải đút các Chốt Tường xuyên qua các lỗ vít)</p> 	<p>⑥ Phủ Tay Vịn Trên và Dưới bằng Miếng Phủ Tay Vịn.</p> 	<p>⑥ Chỉnh giá đỡ vòi sen theo độ cao yêu cầu và treo Vòi sen như hình vẽ dưới</p> 

VIỆT NAM

LẮP ĐẶT

## 3. CHẠY THỬ

- Kiểm tra điện trước khi bật máy.
  - Bật "ON" ở cầu dao và công tắc 2 cực
  - Đưa ELB của máy sang vị trí Bật ( Đẩy cần cài ELB lên nếu cần ở vị trí bật xuống)
  - Ấn nút kiểm tra ELB
  - Sẽ là bình thường nếu ELB chuyển sang Tắt ( Cần cài ELB bật xuống). Đẩy cần cài ELB lên Nếu cần cài ELB không cài được khi đẩy lên hoặc trượt ngay xuống khi sử dụng thì hãy liên hệ ngay với đại lý ủy quyền.

 <p><b>CẢNH BÁO</b></p>	 <p><b>Nếu không chỉnh được Cần Đặt lại ELB ngay cả nếu quý vị đẩy nó lên hoặc nếu nó trượt xuống ngay trong khi thao tác, xin ngừng sử dụng máy và lập tức gọi bên bán được ủy quyền của quý vị. Đừng bao giờ cố hãm Cần Đặt lại ELB bằng băng dính, v.v.</b></p>
--	---

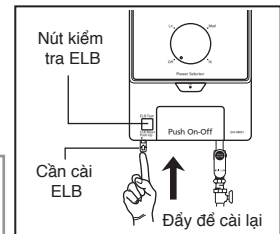

- Mở Van nước chính
  - Vận Nút Lượng Nước chiều kim đồng hồ.
  - Kiểm tra xem nước có bị rò ở đường ống.
- Ấn Nút ON-OFF (BẬT-TẮT) một lần, đèn ELB sáng và nước bắt đầu chảy ra từ Vòi Sen.
  - Xoay Nút Công Suất Tuyến Chọn theo chiều kim đồng hồ và nước nóng sẽ chảy ra. (Hãy chỉnh nhiệt độ nước cho thích hợp)
- Xem chi tiết CÁCH SỬ DỤNG và ĐIỀU CHỈNH TỐC ĐỘ DÒNG NƯỚC ở trang 15 & 16.

## 目录

	页次
<b>使用电热花洒器前</b>	<b>22</b>
1. 安全注意事项	22
2. 零件名称	24
3. 配件	24
<b>如何使用电热花洒器</b>	<b>25</b>
1. 使用方法	25
2. 流量调整	26
3. 维修	26
4. 发生故障时	27
5. 规格	27
<b>电热花洒器的安装法</b>	<b>28</b>
1. 安装之前	28
2. 安装法	28
3. 测试法	31

## 使用电热花洒器前

### 1. 安全注意事项

#### 安全注意事项 须严格遵守

操作之前，请仔细阅读以下安全注意事项。

请严守以下说明，以避免任何个人损伤，他人损伤或财物毁坏的发生。

■ 不正确之操作方式将引起伤亡或毁坏，其影响程度可列为：



### 警告

此符号警示死亡或严重损伤



### 注意

此符号警示发生受伤或财物毁坏

■ 必须遵守之说明可分为以下几类：



此符号（背景为白色）表示被禁止之举动



此符号（背景为黑色）表示必须遵守之举动

## 警告

**!** 当此装置发生任何异常/故障时请停止使用及把电流回路断路器关上。  
(冒烟风险 / 火灾 / 触电 / 烫伤)

异常/  
故障例子

- ELB的复原棒不能还原即使你把它推上去或在操作时落下。请参阅第31页，3.测试法。
- 操作期间发现燃烧的气味或冒烟。
- 机箱/后箱变形或异常热。
- 出水口水温变得非常热及无法使用电量选择钮控制。

请马上通知授权经销商以进行维修/修理。



• **装置必须连接地线。**  
不正确之安装法可能会引起触电。



• 进行任何维修前，先关掉电流回路断路器。



• 闪电/打雷时，请将电流回路断路器关掉，以避免花洒器受损。



• 检查内藏接地漏电断路器(ELB) (每月一次)，以避免用户受伤例如财产损失，重伤或死亡。  
请参阅第31页，3.测试法。



• 当一些特定人士如小孩、老人、病人或残障者使用此花洒器时，请多留意及时时刻刻用手测试水温。



• 当减少流量时，请多留意水温。  
若流量过低水温将会过热。



• 此产品不适合身体、感官或思维有缺陷者，或缺乏经验与知识者使用(包括儿童)。  
除非他们的安全监护人给予他们关于产品使用适当的监督与指示。  
必需监督儿童以确保他们不会将产品当成玩具。



• 假如你把ELB的复原棒推上去或在操作时落下它还不能还原，请确定把此事件通知有关的经销商。绝对不能用线带把它强迫固定。



• 不要将手指或其他物品插入电热花洒器，以避免电击危险。



• 除了专属的配件外，切勿以其他的配件更换花洒头、花洒喉或任何其他单位的部位。  
其他型号的配件将不适合此产品，并可能导致危险情况。



花洒头 花洒喉



• 不要用水喷射花洒器或把湿毛巾放在上面，以避免水分进入到其他带电的部位等，这是为了防止出烟、着火、火灾和触电的危险。

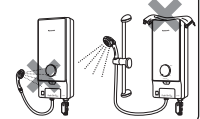

• 不得使用金属/铬软管及导电阀。

## 注意



• 确保O环不被移除及无异物/无杂质以避免漏水。



过滤器组件



• 在进行沐浴前后请先按下开关板掣。按下而已，请勿拉扯开关板掣。



• 请不要使用汽油、稀释剂、漂白剂等来清洗，以避免出烟、着火、火灾和触电的危险。



• 避免使用不干净的水，因为它可能会影响花洒器的性能和其他部件。



• 千万不可用手掌或毛巾等阻挡花洒头部位，或折曲花洒喉。  
水压会因此而下降导致花洒水温变得非常热。



• 当清洗时，请谨慎不要损坏花洒盖的洞孔。在还没把花洒盖固定在花洒头之前，确定橡胶衬垫已放置在花洒头。除了花洒盖及橡胶衬垫，请不要移动任何组件。

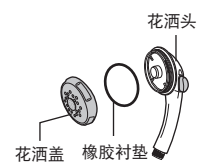

花洒盖 橡胶衬垫



• 为了避免无意中重置接地漏电断路器而造成的危险，此花洒器禁止使用外加调节器，如定时器或连接至定时器的电路。



## 2. 零件名称

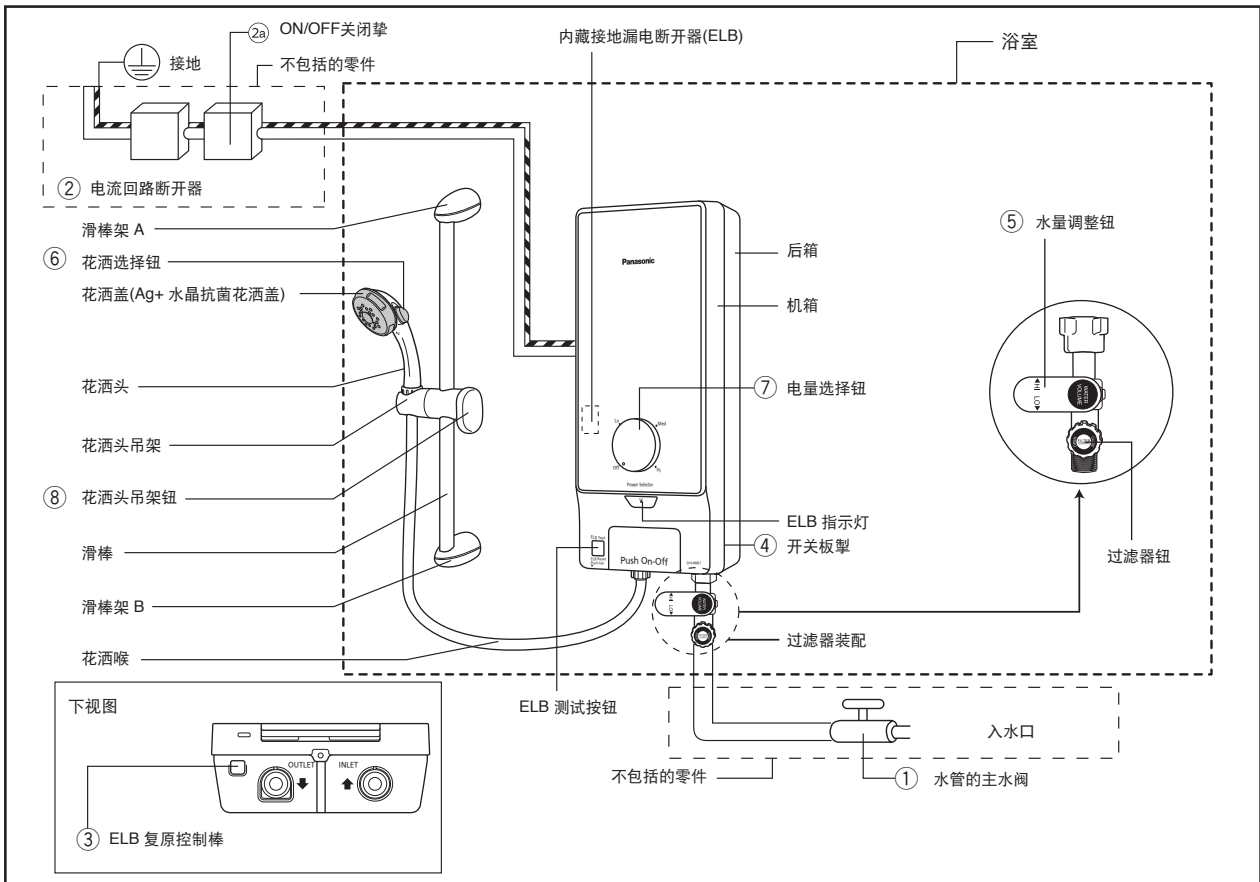

## 3. 配件

说明:	物品:			
 花洒头包装	 花洒头 (1套)			
 花洒架包装	 花洒喉 (1套)	 X 2 橡胶衬垫 A (2片)	 X 6 螺丝 (6枝)	 X 6 螺栓 (6枝)
	 X 2 滑棒架 (2套)		 花洒头吊架 (1套)	
 过滤器包装	 过滤器装配 (1套)	 橡胶衬垫 A (1片)	 过滤器慎用表 (1张)	
 滑棒	 滑棒 (1枝)			



# 如何使用电热花洒器

## 1. 使用方法

1. 打开水管的主水阀。
2. 启开电流回路断路器及ON/OFF关闭挚。
3. 推动ELB复原控制棒如果它滑下。
4. 顺时针的方向转动水量调整钮。
  - 顺时针的方向转动水量调整钮将增加流水量将而导致水温下降。
  - 逆时针的方向转动水量调整钮将减少流水量将而导致水温上升。
5. 按下开关板掣，水将会从花洒头流出及绿色ELB指示灯将亮起。
  - 要停止水流，再次按开关板掣按钮（开关板掣的位置相同）。
  - 这按钮控制水和电流供应。
  - 将水量调整钮与电量调整钮一起调到理想的喷水量。之后才使用开关板掣会更容易操作。



注意



在进行沐浴前后请先按下开关板掣。按下而已，请勿拉扯开关板掣。

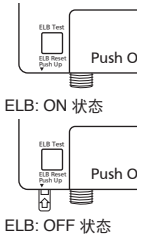

ELB: ON 状态

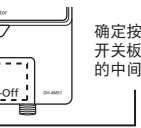

ELB: OFF 状态

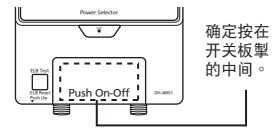

确定按在开关板掣的中间。

6. 温度设定。

淋浴温度可以通过旋转电量选择钮⑥设置至所需的位置。

  - (a) 当电量选择钮位于“OFF”时，电源被切断然后出水温度将与入水温度一样。
  - (b) 当电量选择钮设置为“Lo”，电量功率低。
  - (c) 当电量选择钮设置为“Med”，电量功率中等。
  - (d) 当电量选择钮设置为“Hi”，电量功率高。
7. 请按下花洒选择钮选择所要的喷水方式。
8. 花洒头可调整至多种方位。
  - (a) 将花洒头吊架按钮弄松调整高低，再将之拧紧。
  - (b) 将花洒头吊架按钮弄松左右转动花洒头吊架，然后再将之拧紧。
  - (c) 上下转动花洒头则可调整花洒头角度。

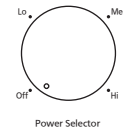

Power Selector

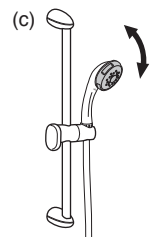
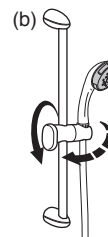
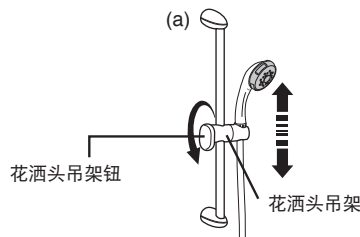
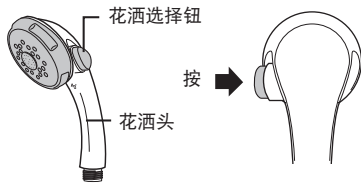
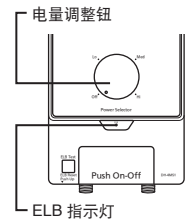

中文

操作

## 2. 流水量调整

### (1) 怎样调整至最大的流水量。

- 第一步骤：按下开关板掣然后使用花洒选择钮选择广宽花洒的类型（请参阅图1）。
- 第二步骤：转关水管的主水阀。
- 第三步骤：转移花洒头向上在腰部位置的高度。
- 第四步骤：转开水量调整钮到达最高的量度（图2）。
- 第五步骤：逐渐的转开水管的主水阀和调整花洒器喷水的飞溅高度，H。  
建议调整喷水的高度(H)在100 cm ~ 110 cm（约3 L/min）。  
假如花洒器喷水的飞溅高度，H 太高，热水的温度将会降低，这是因为水的流量过高。

摘要：1) 当减少流水量时，请多留意水温。水温会变得太热若流水量过低。  
2) 在这个阶段水量调整钮是位于最高的位置(查看第四步骤)。  
将水量调整钮以逆时针方向将它调整至合适的流水量。



## 3. 维修



警告



进行任何维修前，先关掉电流回路断路器。

### (1) 清理机身。

- 先要确认电流回路断路器是否关掉。
- 1) 用沾湿棉布来擦净。
- 2) 决不可使用挥发油，信纳水，洗涤剂，漂白剂，等等。
- 3) 不可向机身喷水或挂上湿毛巾。
- 4) 为了避免刮痕，请确保使用合适的布料来清洁机箱表面。

### (2) 清洗花洒头

用手把花洒盖从花洒头向反时针方向旋转取出，每隔一段时间，用柔软的刷子清洗花洒盖的洞孔。（推荐每个星期一次）。

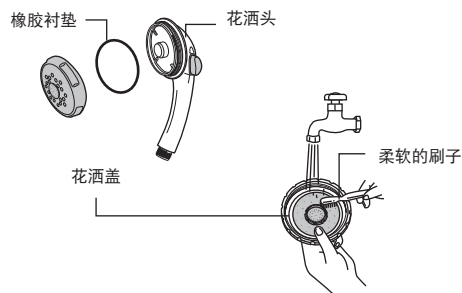

注意



当清洗时，请谨慎不要损坏花洒头的洞孔。  
在还没把花洒盖固定在花洒头之前，确定橡胶衬垫已放置在花洒头。  
不要解除其他部份除了花洒盖和橡胶衬垫。

### (3) 清洗过滤器组件（过滤器组件安装于过滤器钮）

每星期用水清洗过滤器组件的过滤网一次，清洗它当您感觉到热水流出来有点异常。

拆除，清洗和组装过滤器组件

#### ① 关上水管的主水阀。

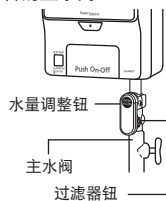

#### ② 如水量调整钮阻挡过滤器钮，顺时针方向扭转水量调整钮。以逆时针方向旋转过滤器钮然后取出。

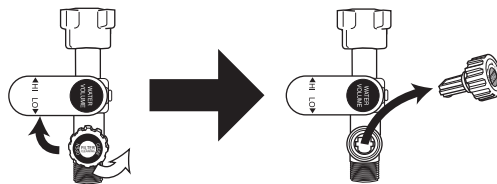

③ 清洗过滤器组件。



<b>注意</b>	<b>确保O环不被移除及无异物/无杂质以避免漏水。</b>
-----------	-------------------------------

④ 以正确的方式将过滤器组件放入，然后拧紧(顺时针)。

⑤ 将水量调整钮旋转至原来的位置，依照第16页调整水的流量所示。

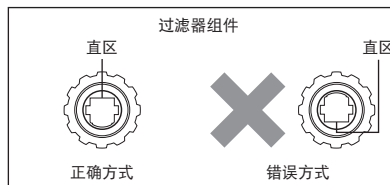
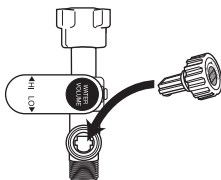

## 4. 发生故障时

(1) 在还没有询求前，请检查下列重点。

特徵	检查事项
出水有点异常。	<ol style="list-style-type: none"> <li>1. 请检查过滤器组件。假如已被污染或阻塞请清洗过滤网(请参阅清洗过滤器组件事项)。</li> <li>2. 请检查花洒头和花洒盖。清洗花洒头假如洞孔已被污染或阻塞(请参阅第26页清洗花洒头)。</li> </ol>
没有热水从出水口流出来。(花洒器无电力供应)	<ol style="list-style-type: none"> <li>1. 确保开关板掣处于“On”的位置。</li> <li>2. 确保ELB 测试按钮没有滑下。 将ELB 测试按钮推上以重新设置ELB (请参阅第31页测试法)。</li> <li>3. 确保打开ON/OFF关闭掣。</li> <li>4. 确保打开电流回路断开器。</li> </ol>
没有水从花洒头流出来。	<ol style="list-style-type: none"> <li>1. 检查水管主水阀，拧开主水阀如已被关上 (请参阅第25页使用方法)。</li> <li>2. 检查ELB指示灯 (红色)。 <ul style="list-style-type: none"> <li>• 没有红色指示灯。检查开关板掣，假如红色指示灯没亮，请停止使用电热花洒器及马上通知授权经销商。</li> </ul> </li> </ol>
水温不足。	<ol style="list-style-type: none"> <li>1. 查看流量调整 (请参阅第26页)。</li> </ol>

(2) 使用本品时万一发现下面的失常现象，请停止使用电热花洒器及马上通知授权经销商。

- 1) 漏水。
- 2) 没有水流出。
- 3) 无法控制水温。
- 4) ELB指示灯不见点亮。

(3) 上述各项的修理，必须让专业技术人员来修理，更不可自行维修。

## 5. 规格

电源电压	220 V a.c. 50 Hz
消耗电量	4500 W
转换等级	入口水温 (断开), 1500 W ~ 4500 W
最小水压	9.8 kPa / 0.1 kgf/cm <sup>2</sup> / 1.42 psi
最大水压	380 kPa / 3.87 kgf/cm <sup>2</sup> / 55 psi
呎吋	420(H) mm x 185(W) mm x 85(D) mm
重量	1.9 kg
排水系统	单头型 (开放式排水)

## 电热花洒器安装法

### 警告



- 为了防止冒烟火灾，必须安装适合的电线尺寸和正确的电线安装法。
- 在安装过程中确保电力和供水要转向“OFF”。
- 花洒器须永固的连接至ON/OFF关闭挚。电线的接点间隔须有3 mm以上。开关必须清晰地被使用者识别，但触碰不到的地方。



### 装置必须连接地线。

不正确之安装法可能会引起触电。



- 千万不要把过滤器装配安装在出水口。这会导致入水口不能进行过滤，这会使杂质进入本体。这将导致加热装置及花洒头堵塞。
- 不可擅自安装，拆开或重新安装此电器。不正确的安装方式将引起漏电，触电或火患。安装和接线必须由专业人员操作。
- 不可将本体的入水口和出水口与其它出水口衔接。水压会因此而下降，导致花洒水温变得非常热。

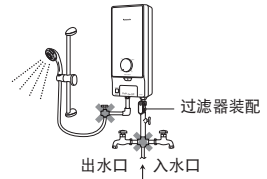

### 注意



- 电线必须由指定洞孔进入花洒器而已(不可额外添加洞孔)。

## 1. 安装之前

### (1) 确定水压

最小水压 9.8 kPa / 0.1 kgf/cm<sup>2</sup> / 1.42 psi

最大水压 380 kPa / 3.87 kgf/cm<sup>2</sup> / 55 psi

- 测量水压法如图表说明。自来水可从水管的主水阀2.0 m高的另一端流出。

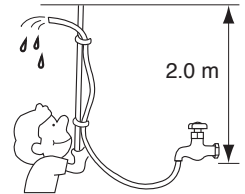

摘要：当从包裹取出机体时，一些水也许还留在里面。这是正常的因为机体在制造过程期间被测试过。

## 2. 安装法



警告



确保电力和供水在安装过程中要转向“OFF”。

### 1. 在什么地方安装花洒器。

- 确保花洒器安装在墙壁上如图1所示(只限垂直状态)。
- 不可将花洒器安装远离于墙面，如图2所示。
- 花洒器必须安装于离地面1.5 m ~ 1.7 m。

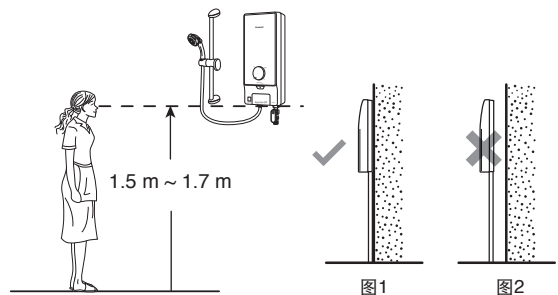

### 2. 取出花洒器的机箱。

- ① 确保电量选择钮处于‘关闭“OFF”位置。
- ② 松开机箱底下的螺丝。
- ③ 往上拉起电量选择钮，让它悬着(电量选择钮附属于单位里面的旋转轴。确保电量选择钮没有从机箱被拆卸)。
- ④ 拉起机箱的底部，然后把机箱上面的部份松开。

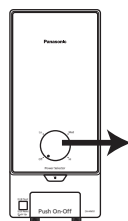

电量选择钮

摘要：  
电量选择钮是安装于机箱。

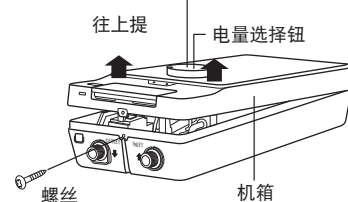

### 3. 花洒器的安装法。

- ① 花洒器必须安装在墙壁，左右距离必须超过250 mm。
- ② 在螺拴的孔位置上，使用钻头把混凝土打穿（参阅图示1）。
- ③ 把螺拴打入混凝土里面。

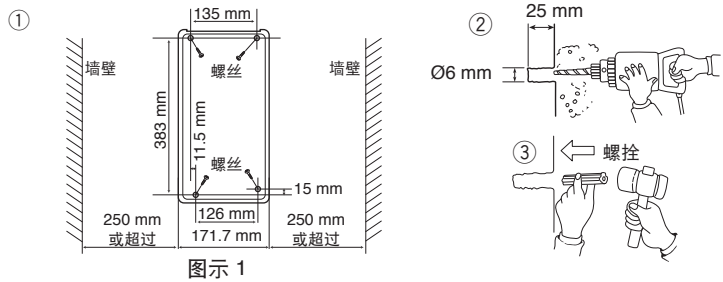

图示 1

- ④ 如图所示将电线贯穿第(4a)或第(4b)部分以进行电线安装过程。

4a) 把后箱侧面的橡胶配件穿洞，将电线穿过它，进入后箱。

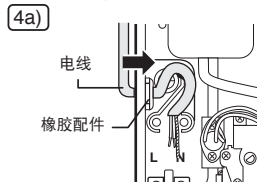

4b) 将电线由后箱的背面连接装置在机身上（将所示的部分弄破）。

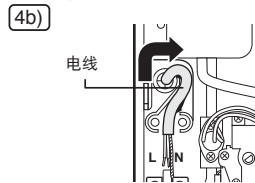

- ⑤

  - 使用所提供的4枚螺丝安装机体。
  - 通过后箱上两个螺丝洞把螺丝拧进混凝土里面的螺拴，并将螺丝拧紧。
  - 之后将其余的螺丝拧紧。

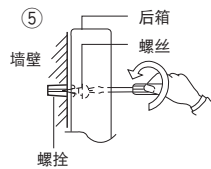

- ⑥ 将机体左右摇摆以确保机体稳定地装置在墙上。

注：后箱必须用4枚螺丝装置。

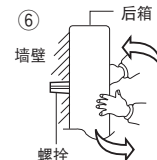

### 4. 电线安装法

	<b>警告</b>		为了防止冒烟和火灾，必须安装适合的电线尺寸和正确的电线安装法。
	<b>警告</b>		花洒器须永久的连接至ON/OFF关闭挚。电线的接点间隔须有3 mm以上。开关必须清晰地被使用者识别，但触碰不到的地方。

- ① 将电线连接至电热花洒器内的ELB端子：2.5 mm<sup>2</sup>，3核心电线。
- ② 松开电线柄然后将电线固定好。剥去引线(涂层)。然以1 N.m (10 kgf.cm)的力量将生命线(L)和中性线(N)绑至ELB (L,N)和接地线扣紧在接地地上。再将电线柄固定回原位以将电线夹紧。

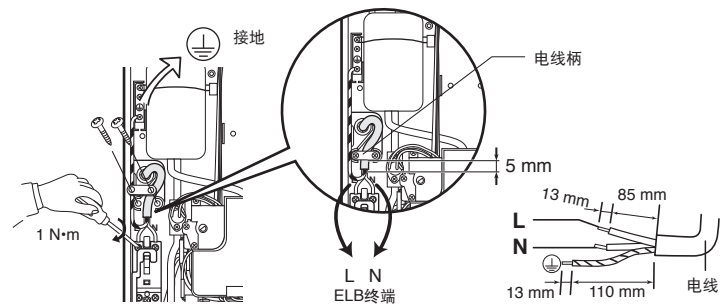
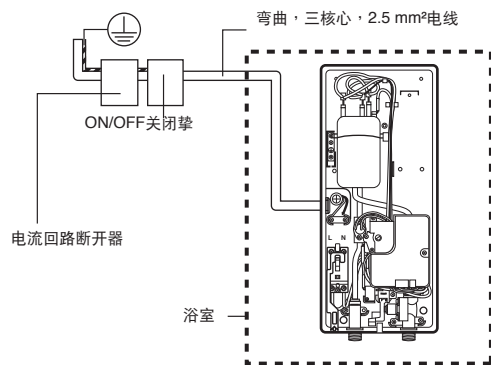

- ③ 连接电线时，可要精确连接极性(L,N)
  - 极性(L,N)连接错误，将造成反常现象，会引起漏电、燃烧等事故。
  - 在布线前，必须确认极性(L,N)。
  - 可用电压测距(range)或电压计来测定。
  - 将电压计的一边端子连接于地线，另一端子接触到电源终端。
  - 当见到电压计的指针振幅较大，其电源终端的极性是'L'。

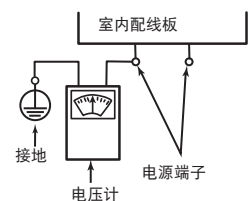

#### ④ 接地棒

 <b>警告</b>	 <b>装置上必须连接地线。</b> 不正确之安装法可能会引起触电。
---	--



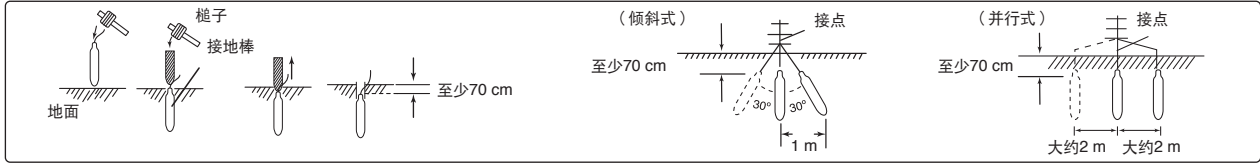

- 装置上必须连接地线。
- 接地线操作次序，选择较湿润的地点打进接地棒(DQ-6H)。接地棒要打进土里70 cm深度以上。
- 检查接地电阻为100 Ω (欧姆)以下。如电阻不在100 Ω以下时，应把接地棒打深，或需要多打进2~3条接地棒。

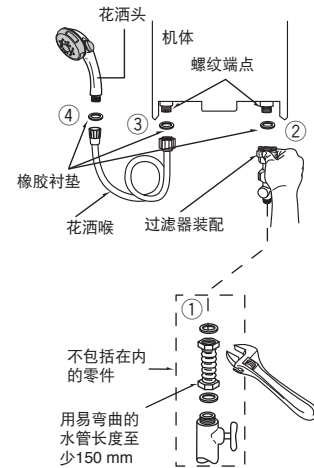

#### 5. 水管安装法

- ① 把橡胶衬垫置放于易弯曲管及过滤器装配之间后以螺旋钳拧紧。不可使用白胶带。
- ② 把橡胶衬垫置放于机身之螺纹端点及过滤器装配之间后以手拧紧。不可使用白胶带。
- ③ 把橡胶衬垫置放于花洒喉及机体间后以手拧紧。不可使用白胶带。
- ④ 把橡胶衬垫置放于花洒喉及花洒头间后以手拧紧。不可使用白胶带。
- ⑤ 过滤器装配应调至此机的正前方。



 <b>警告</b>	 不可将本体的入水口或出水口与其它出水口衔接。 水压会因此而下降导致花洒水温升高。
 <b>注意</b>	 避免使用不干净的水，因为它可能会影响花洒器的性能和其他部件。
摘要：	确保水管衔接处没有漏水。
摘要：	如在连接额外的水管时有使用到胶水，那么在用水测试之前须确保胶水已完全干透。

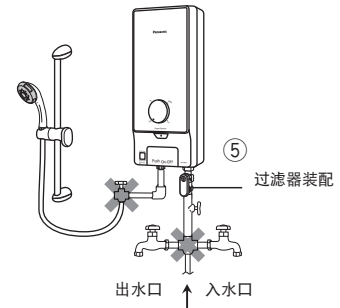

#### 6. 盖上机箱

- ① 确保电量选择钮在机箱上是处于“Off”的状态。
- ② 确保电量调整钮槽和“D-CUT”的位置装入旋转轴如图所示(“Off”状态)。
- ③ 依照如图所示的顺序将机箱盖上。
- ④ 按入电量选择钮至完全嵌进妥当。  
 <如果没有进行上述步骤①和②，便无法嵌入电量选择钮>
- ⑤ 请确定电量选择钮可顺时针扭转至“High”和逆时针扭转至“Off”，以确定电量选择钮完全嵌入槽内。
- ⑥ 将机箱底部的螺丝拧紧。

摘要：
1. 确勿在安装机箱时按下ELB测试按钮。
2. 不要在安装机箱期间将电量选择钮强行置入因为这将破坏花洒器内的开关按钮。

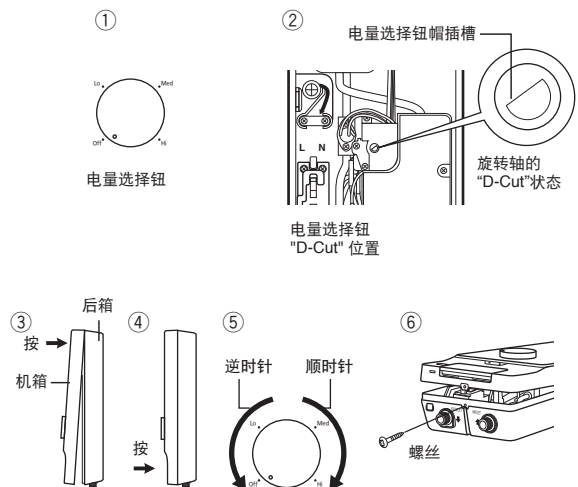

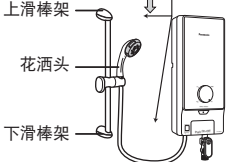
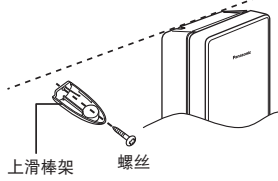
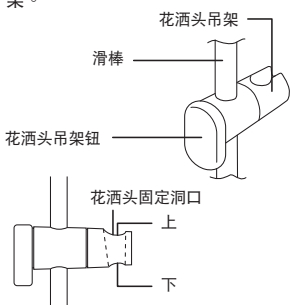
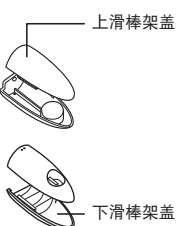
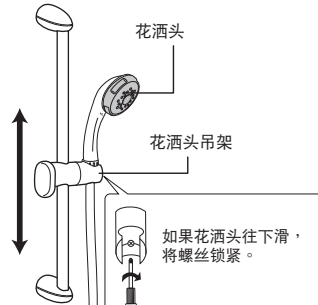

## 7. 花洒头吊架安装程序。

<p>① 安装滑棒架以花洒头高度低于机体的位置。</p> <p>确保墙上的水平必须与滑棒一样。如果墙不是在同一水平，请使用间隔（不包括）以固定配件。</p>  <p>上滑棒架 花洒头 下滑棒架</p>	<p>② 将上滑棒架安装在不高于机体的位置的墙上。用一枚螺丝将上滑棒架拧紧。</p>  <p>上滑棒架 螺丝</p>	<p>③ 准备花洒头吊架和滑棒，反时针松开花洒头吊架钮然后再顺着(1)，(2)，(3)及(4)安装零件。</p> <p>注意：请确认花洒头吊架(1)的洞口是与花洒头吊架(2)的洞口并行然后放入滑棒。</p>  <p>花洒头吊架钮 (3) 滑棒 (1) 花洒头吊架 (2) 洞口并行</p>	
<p>④ 将花洒头吊架钮拧紧以固定花洒头吊架。</p>  <p>花洒头吊架 滑棒 花洒头吊架钮 花洒头固定洞口 上 下</p> <p>* 若将花洒头吊架钮松开，花洒头吊架将容易掉落。</p>	<p>⑤ 将滑棒两端凹沟接在上下滑棒架凸出来的部份，再用两粒螺丝将滑棒架拧紧(请确保通过螺丝孔将螺栓插入)。</p>  <p>滑棒 凹沟 螺丝 凸出部分</p>	<p>⑥ 用滑棒架盖将上下滑棒架盖上。</p>  <p>上滑棒架盖 下滑棒架盖</p>	<p>⑥ 调整花洒头吊架在所需的水平，挂上花洒头，如下图所示。</p>  <p>花洒头 花洒头吊架 如果花洒头往下滑，将螺丝锁紧。</p>

## 3. 测试法

- 在还没有接通电流时，检查接线。
- 开启电流回路断路器及ON/OFF关闭挚。
- 将ELB的开关转换于“ON”（将ELB复原控制棒推上）。
- 按下ELB的测试按钮。
- 如ELB复原控制棒跌下，则为正常状态。把ELB复原控制棒推上。假如ELB的复原控制棒不能还原即使你把它推上或在操作时跌下，请停止使用花洒器及马上通知授权经销商。
- 检查内藏ELB（每个月一次）以避免对用户造成财产损失，严重受伤或死亡。

 <p><b>警告</b></p>	 <p>假如ELB的复原棒不能还原即使你把它推上去或在操作时落下，请确定把此事件通知有关的经销商。绝对不能用线带把它强迫固定。</p>
--	--

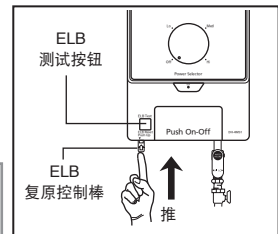

- 拧开水管的主水阀。
- 顺时针方向旋转水量调整钮。
- 检验配管是否有漏水。
- 按下开关板掣，ELB灯点亮，跟着水将开始从花洒头流出来。
- 顺时针方向旋转电量选择钮，跟着热水将流出来。（调至适合的温度）
- 参阅第25及26页如何使用电热花洒器及流量调整。

**Panasonic Manufacturing Malaysia Berhad.**

No. 3, Jalan Sesiku 15/2, Section 15, Shah Alam Industrial Site,  
40200 Shah Alam, Selangor Darul Ehsan, Malaysia.

<http://panasonic.net/>