

Operating Instructions

คำแนะนำการใช้งาน

Hướng dẫn sử dụng

Steam Iron

Household Use Only

เตารีดไอน้ำ

ใช้ในครัวเรือนเท่านั้น

Bản chỉ dẫn gia đình

Chỉ Sử Dụng Cho Mục Đích Gia Dụng

Model No.

หมายเลขรุ่น NI-M300T, NI-M250T

Số model

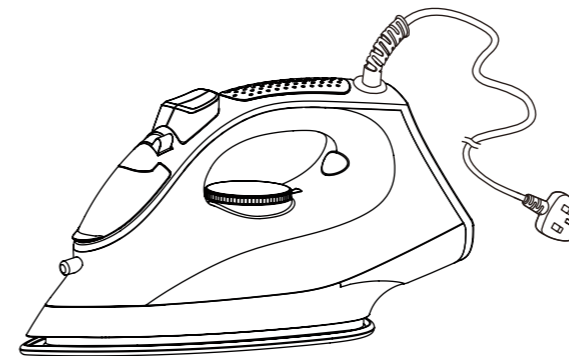

English ..... 3-15

ไทย ..... 16-29

Tiếng Việt ..... 30-43

Printed in China  
พิมพ์ในประเทศจีน  
In ở Trung Quốc

Operating Instructions  
Steam Iron  
Household Use Only

Model No. NI-M300T, NI-M250T

## Contents

Safety precautions-----	04-07
Parts identification-----	07
Before use-----	08
How to use as an iron-----	08-09
Guide for Steam/Dry selector-----	10
Using the “ power shot ”-----	10
Using the “ vertical shot ” -----	11
Using the “ spray ” -----	11
How to care for and store your iron-----	11-12
Q&A-----	13
Trouble shooting-----	13
Specifications-----	14

Thank you for purchasing this Panasonic product.

**Before operating this unit, please read these instructions completely and save them for future use.**

## Safety precautions

To reduce the risk of injury, loss of life, electric shock, fire, and damage to equipment or property, always observe the following safety precautions.

### Explanation of symbols

The following symbols are used to classify and describe the level of hazard, injury, and property damage caused when the denotation is disregarded and improper use is performed.

 **WARNING** Denotes a potential hazard that could result in serious injury or death.

 **CAUTION** Denotes a hazard that could result in minor injury or damage your belongings.

The following symbols are used to classify and describe the type of instructions to be observed.

 This symbol is used to alert users to a specific operating procedure that must not be performed.

 This symbol is used to alert users to a specific operating procedure that must be followed in order to operate the unit safely.

### WARNING

To reduce the risk of personal injury, electric shock or fire, please observe the following:

 Do not use when the power plug or power cord is damaged or hot. Never use the iron if the power plug fits loosely in a household outlet.

 Do not leave the iron unattended while it is connected to the outlet.

 Do not connect or disconnect the power plug to a household outlet with wet hands.

 Do not damage, modify, forcibly bend, pull, or twist the power cord.  
Do not place anything heavy on or pinch the power cord.

 Do not wrap the power cord around the iron when storing.

 Do not use with the power cord bundled.

 Do not use the iron with wet hands.

 Do not use in proximity of flammable materials (such as benzine or the like).

 **Never modify, disassemble, or repair.**  
- Doing so may cause ignition or injury due to abnormal operation. Contact an authorized service center for repair.

 Do not immerse the iron in water or other liquids.  
Do not supply water to the unit directly from the faucet.  
- Doing so may cause burns, electric shock or fire due to a short circuit.

 Do not use in a way exceeding the rating of the household outlet or the wiring.  
- Exceeding the rating by connecting too many plugs to one household outlet may cause fire due to overheating.

### WARNING

 The iron is not to be used if it has been dropped, and there are visible signs of damage or if it is leaking.  
- Refer servicing to authorized service personnel.

To reduce the risk of personal injury, electric shock or fire, please observe the following:

 Always ensure the appliance is operated on an electric power source matched to the rated voltage indicated on the iron. Fully insert the power plug.

 The power plug must be unplugged before filling water to the water tank.

 Regularly clean the power plug to prevent dust from accumulating.  
- Disconnect the power plug and wipe with a dry cloth.

 Immediately stop using and unplug the power plug if there is an abnormality or malfunction.  
Examples of abnormalities:  
· The iron stops occasionally, the power cord or the power plug is abnormally hot or discolored.  
· The iron is deformed or smells of burning.  
- Refer servicing to authorized service personnel.

 This appliance is not intended for use by persons (including children) with reduced physical, sensory or mental capabilities, or lack of experience and knowledge, unless they have been given supervision or instruction concerning use of the appliance by a person responsible for their safety.  
Children should be supervised to ensure that they do not play with the appliance.  
- Failure to do so may cause an accident or injury.

 The iron must be used and rested on a flat, stable surface. When placing the iron on its heel rest, ensure that the surface on which the heel rest is placed is stable.  
- If placed on a shaggy rug or other unstable location, the iron may fall over and cause damage to the rug, injury or burns.

 If the power cord is damaged, it must be replaced by the manufacturer, its service center, or similarly qualified persons in order to avoid a hazard.  
- Failure to do so may cause an accident or injury.

### CAUTION

To reduce the risk of personal injury, property damage, electric shock or fire, please observe the following:

 Do not touch the hot surface (such as soleplate, and the hot surface around it).

**CAUTION**

- ⊘ **Do not touch the steam or " power shot " during use.**
  - When using an ironing board through which steam can penetrate, do not put your hand, leg, etc., under the ironing board.
  - Do not aim the steam towards your hand, knee, or any other part of the body.
  - Do not use steam or " power shot " when the iron is partially sticking out from the ironing board.
  - Do not iron the clothes that you are wearing.
- ⊘ **Do not insert pins or needles into the iron or use it on clothes with sewing needles or the like inserted.**
- ⊘ **Do not put the soleplate too close to you or others since steam may unexpectedly erupt from it.**
- ⊘ **Do not use the iron with the exception of fabric.**
- ⊘ **Do not store the iron until it has fully cooled down.**
- ⊘ **Do not store the power cord coiled with sharp angles.**
  - This may damage the cord.
- ⊘ **Do not repeatedly and quickly press the power shot button.**
  - If repeating operation over an interval of less than 2 seconds, burns due to hot water leaks may result.

- ⊘ **Do not add perfume, vinegar, starch, descaling agents, ironing aids or other chemicals in the water tank.**
  - Only use tap water in the iron.**
  - Doing so may cause scalds or getting clothes dirty due to the damaged product.
- ⊘ **If the shot intensity becomes low, do not operate the power shot button.**
  - Doing so may cause burns due to hot water leaks.
- ⊘ **Do not tilt or violently move the iron back and forth.**
  - Doing so may cause burns due to hot water leaks.
- ⊘ **Do not use any ironing accessories available on the market.**
  - Doing so may cause burns or damage to cloth due to incorrect operation.
- ⊘ **Do not use the iron near walls or furniture that cannot withstand high temperature or humidity.**
  - Doing so may damage the wall or furniture.
- ⊘ **Do not add hot water in the water tank.**
  - Doing so may cause burns due to hot water splashes.

**CAUTION**

To reduce the risk of personal injury, property damage, electric shock or fire, please observe the following:

- ! **Use a dry iron on moist clothing (spray misted).**
- ! **When using with following fabric, test on an inconspicuous area, or place a cloth over the fabric to prevent the fabric from marking.**
  - Expensive or specially processed fabrics (velvet, acrylic, nylon, cashmere, etc.)
  - Fabrics that are labeled as " low heat " or " medium heat ", or dark colored fabrics.
- ! **Disconnect the power plug by holding the plug instead of pulling on the power cord.**
  - Failure to do so may break the wire, and may cause burns, electric shock, or fire due to a short circuit.
- ! **Care should be taken when using the iron.**
  - Steam emission may cause burns.
- ! **Drain water from the water tank after use.**
  - Failure to do so may cause the water to leak out from the soleplate when the iron is used next time.
- ! **Always unplug the power plug during not in use.**
  - Failure to do so may cause fire, electric shock.

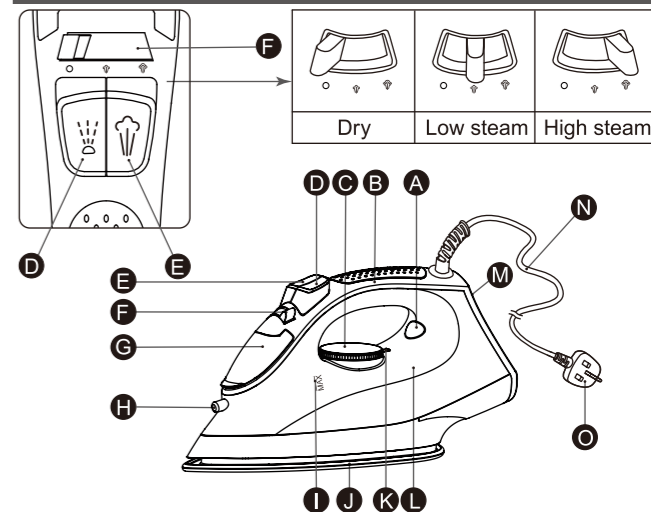
**Parts identification**

- |   |  |
|---|--|
| <b>A</b> Thermostat operating indicator light | <b>J</b> Soleplate                         |
| <b>B</b> Handle                               | <b>K</b> Temperature select scale position |
| <b>C</b> Temperature selector                 | <b>L</b> Water tank                        |
| <b>D</b> Spray mist button                    | <b>M</b> Heel rest                         |
| <b>E</b> Power shot button                    | <b>N</b> Power cord                        |
| <b>F</b> Steam/Dry selector                   | <b>O</b> Power plug*                       |
| <b>G</b> Water fill cover                     |  |
| <b>H</b> Spray nozzle                         |  |
| <b>I</b> Maximum water level indicator        |  |
- \* Plug type may vary comply with respective country or region requirement.



## Before use

The temperature selector of the iron has words, dots and steam symbols.

The dots are symbols for 3 temperature ranges:

- Low temperature
- Medium temperature
- High temperature

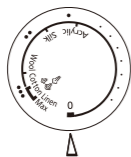

Some fabrics are labeled with these dots as a guide for selecting the proper ironing temperature setting. Use a press cloth if necessary.

### Notes:

- The thermostat operating indicator light goes on and off alternately to indicate the changing temperature of soleplate.
- If you turn the temperature selector from a high temperature to a lower temperature, wait until the indicator light goes on before using the iron.
- Do not place the hot iron on cloth for extended time or wrap cloth over the hot iron.

## How to use as an iron

1. Move the steam/dry selector to the dry position to avoid water leakage.

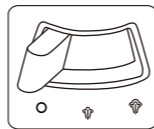

2. Fill water in the water tank when using steam, power shot, vertical steam or spray.

① Open the water fill cover. Hold the iron as shown and fill the iron with water up to "MAX" (about 210 mL). Use a clean cup for filling.

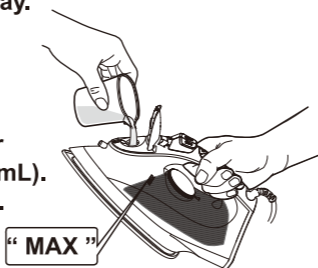

② Place the iron in the heel rest position to check water level.

③ Close water fill cover firmly to prevent spillage during ironing.

### Notes:

- The power plug must be unplugged before filling water to the water tank.
- Do not overfill the water tank. The steam will release through the vents when the iron is positioned vertically.

3. Position the iron in the heel rest position and make sure the temperature selector is set to "0".



4. Plug the power plug into an outlet.

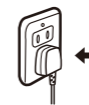

5. Set the temperature selector.

The thermostat operating indicator light goes on.

Refer to "Guide for Steam/Dry selector" on P10

- Please make sure the temperature select indicator setting is on "MAX" when using "high steam" and "power shot".

### Note:

If the temperature of soleplate is high, the light does not go on.

6. Wait until the thermostat operating indicator light goes off (usually about 1-2 minutes), then you can use the iron.

The light will go on and off while ironing to indicate the temperature chosen by the temperature selector is being maintained.

## 7. After each use

Set the temperature selector to "0" and unplug.



① Set the steam/dry selector to the dry position. If the steam/dry selector is not in the dry position after using, remaining water will move into the soleplate and can result in burns when the iron is used next time.

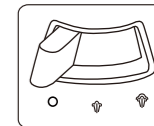

② Empty the water tank immediately after using. Do not store the iron with water in it. If you empty the water tank after it has cooled, heat the iron for about 5 minutes with the temperature selector set to "MAX".





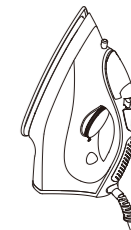

- Do not wind the power cord around the iron.

③ Wait until the iron has cooled before storing it, and always set it on the heel rest to protect the soleplate from scratches, corrosion or stains.



## Guide for Steam/Dry selector

	Steam/Dry selector	Temperature zone	Recommendations
Dry		Choose according to the type of fabrics	For polyester and other synthetic fiber material.
Low steam			For thin or delicate fabrics requiring a small amount of steam.
High steam			For fabrics requiring a lot of steam. (i.e. thick materials, items with stubborn wrinkles).

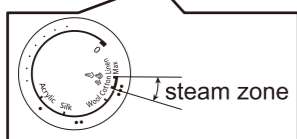

Please make sure the temperature select indicator setting is on "MAX" when using "high steam".

### CAUTION:

**Do not aim the steam at any parts of your body or others.**

### Note:

- Use an ironing board supports a steam iron.

## Using the "power shot"

The "power shot" feature provides extra steam which goes deep into the garment and is helpful for removing stubborn wrinkles. It is necessary to clean the inside of the iron before using the "power shot" feature, if you have not used the "power shot" feature for a prolonged period. Simply test the "power shot" feature several times away from the ironing board and clothes to be ironed. This will prevent brown spotting or water spotting on the clothes.

**Set the steam/dry selector to the dry position.**  
**Set the temperature selector to the "MAX" position.**

Simply pump the power shot button

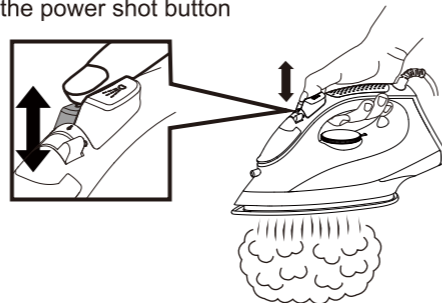

- Pump the power shot button several times at the beginning of each ironing session.
- Press the power shot button in intervals of at least 2 seconds between use to prevent water spotting.
- If the power shot weakens, wait until the thermostat operating Indicator light goes on, and then off.
- Use a press cloth if necessary.

## Using the "vertical shot"

**To get better results when using vertical steam, hang the garment on a hanger. Curtains and drapes may also be steamed once they are hung. Hold the iron away from your body, close to but not touching the fabric. Pull the fabric tightly and pump the power shot button at 2 seconds intervals as you press the iron over the wrinkled fabric.**

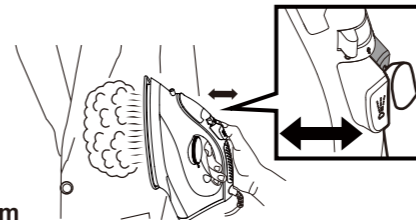

- If the power shot weakens, wait until the thermostat operating indicator light goes on, and then off.

## Using the "spray"

The spray feature is particularly helpful for removing stubborn wrinkles and where extra dampen is needed.

**The spray may be used with steam or dry ironing. Simply push the spray mist button whenever spray is desired.**

- If the spray does not work immediately, keep triggering until it does.

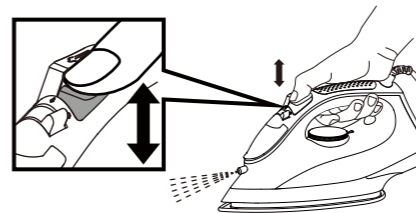

## How to care for and store your iron

### Self-cleaning

1. Fill the water tank with tap water as described in the "How to use as an iron" on P8.
2. Set the temperature select indicator to "0".
3. Plug the power plug into a household outlet.
4. Stand the iron up and set the temperature select indicator to the "MAX" position.
5. After the thermostat operating indicator light goes off, set the temperature select indicator to "0" and unplug.
6. Hold the iron horizontally over the sink, pump the "shot button" quickly (at least 3 times per second) about 20-30 times.

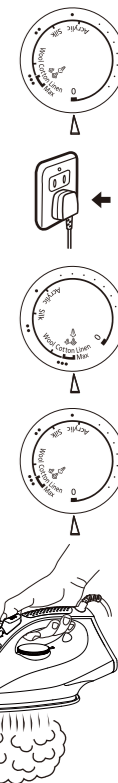

7. Tilt the iron up and down slowly to help clean the entire inside and let the water drip out of the soleplate vents.
8. Check that all water and steam have completely stopped coming out of the soleplate vents. After self-cleaning is finished, empty any remaining water from the water tank by turning the iron upside down.
9. Plug the power plug into a household outlet. Preheat the iron for about 5 minutes at " **MAX** " temperature when the iron has cooled and none of the operation buttons have been pressed.
10. Set the temperature selector to " **0** " and unplug.
  - Clean the iron once every two weeks. If the water is very hard (i.e. steam holes on the soleplate are easily blocked by impurities), the iron should be cleaned more frequently.
  - Let the iron cool down on its heel rest and follow the instructions in the " After each use " on P9.

### Anti calc system (Stay clean vents)

The built-in anti calc system in the water tank continuously reduces scale build up in the vaporizing chamber of the iron. This system makes it possible to use the steam function for a long period of time and prevents steam vents from clogging.

### How to care for your iron

#### ► Surface of the iron

- After unplugging and cooling the iron, simply wipe off with a damp cloth and if necessary, use a mild detergent.
- Never use any strong cleaners.

#### ► Soleplate

- Starch and other residue may be easily removed from the soleplate with a damp cloth.
- To avoid scratching the surface, never use a metallic pad to clean the soleplate, and never place the iron on a rough surface.
- The best way to remove synthetic residue from the soleplate is to iron over an old cotton cloth rag after heating the iron.

#### Note:

- Never use cleaners in the iron, since they may damage the working parts of the iron. Some odor may be released during initial use of the iron, however, this is normal and the odor will not attach to your clothes. Never use steam iron detergent in the iron, since they may damage the working parts of the iron.

### Q&A

Question	Answer
Why do the clothes sometimes become brown after being ironed?	▶ If there is laundry detergent remaining on the fabric, the clothes may become brown after being ironed.
Why are there white powder/particles coming out of the steam vents while using the steam function (especially when using " power shot ")?	▶ The powder/particles are hydrophilic treatment or impurities and minerals found in hard water etc. These are not harmful and can be brushed off clothing.

### Trouble shooting

Problem	Causes, Solution
No heating	▶ Make sure the power plug is plugged into a household outlet. ▶ Fill the water tank with tap water up to " <b>MAX</b> " line.
No steam	▶ If there is no steam, set the steam/dry selector to the steam position, or set the temperature selector to " <b>MAX</b> ". ▶ For poor steam, move the steam/dry selector several times, then reset to the steam position.
Poor steaming power	▶ Press the power shot button several times when the " power shot " appears insufficient. Wait until the thermostat operating indicator light goes off before using the iron. ▶ Set the temperature selector to " <b>MAX</b> ".
No spray	▶ Push the spray mist button several times. ▶ Fill the water tank with tap water up to " <b>MAX</b> " line.
Water leaks from steam vents	▶ Press the power shot button in intervals of at least 2 seconds when using the " power shot ". ▶ Wait until the thermostat operating indicator light goes off before using the iron.
Clothes are marked	▶ Empty the water tank and fill it with clean water. There may be contaminants in the iron/cup.

**Specifications**

Model No.	NI-M300T	NI-M250T
Power source	220-240 V ~ 50-60 Hz	
Power consumption	1 510-1 800 W	1 300-1 550 W
Weight (approx.)	1.0 kg	
Dimension (approx.)	267 x 111 x 133 mm	

This iron is intended for household use only.

คำแนะนำการใช้งาน  
เตารีดไอน้ำ  
ใช้ในครัวเรือนเท่านั้น

หมายเลขรุ่น NI-M300T, NI-M250T

## สารบัญ

ข้อควรระวังเพื่อความปลอดภัย.....	17-20
คำอธิบายการใช้ปุ่มเตารีด.....	20
ก่อนใช้งาน.....	21
วิธีใช้เตารีด.....	21-22
วิธีการใช้ตัวปรับไอน้ำ หรือเตารีดแบบแห้ง.....	23
การใช้ "ไอน้ำทรงพลัง".....	23
การใช้ "ไอน้ำแนวตั้ง".....	24
การใช้ "ฉีดพ่น".....	24
วิธีการดูแลและจัดเก็บเตารีด.....	24-25
คำถามและคำตอบ.....	26
การแก้ไขปัญหา.....	26
รายละเอียดเฉพาะ.....	27

ขอขอบคุณที่ซื้อผลิตภัณฑ์ของพานาโซนิค  
ก่อนใช้เครื่องนี้ โปรดอ่านคำแนะนำทั้งหมดและเก็บไว้สำหรับใช้ในอนาคต

## ข้อควรระวังเพื่อความปลอดภัย

เพื่อลดความเสี่ยงในการได้รับบาดเจ็บ เสียชีวิต ไฟฟ้าช็อต ไฟไหม้ การทำงานผิดปกติ และอุปกรณ์หรือทรัพย์สินชำรุด ควรปฏิบัติตามข้อควรระวังเพื่อความปลอดภัยต่อไปนี้โดยเสมอ

### คำอธิบายสัญลักษณ์

สัญลักษณ์ต่อไปนี้ใช้เพื่อจำแนกและอธิบายระดับอันตราย บาดเจ็บ และทรัพย์สินเสียหายที่เกิดขึ้นจากการใช้งานที่ไม่เหมาะสม

**คำเตือน** หมายถึงอาจเกิดอันตรายซึ่งอาจทำให้ได้รับบาดเจ็บร้ายแรงหรือเสียชีวิต

**ข้อควรระวัง** หมายถึงอันตรายซึ่งอาจทำให้ได้รับบาดเจ็บเล็กน้อยหรือสิ่งของเสียหาย

สัญลักษณ์ต่อไปนี้ใช้เพื่อจำแนกและอธิบายประเภทของคำแนะนำที่ควรปฏิบัติตาม

**ห้าม** สัญลักษณ์นี้ใช้เพื่อแจ้งเตือนผู้ใช้เพื่อให้ทราบขั้นตอนการปฏิบัติงานเฉพาะที่ห้ามปฏิบัติ

**ข้อควรระวัง** สัญลักษณ์นี้ใช้เพื่อแจ้งเตือนผู้ใช้เพื่อให้ทราบขั้นตอนการปฏิบัติงานที่ต้องปฏิบัติตามเพื่อใช้เครื่องอย่างปลอดภัย

### คำเตือน

เพื่อลดความเสี่ยงจากการบาดเจ็บ ไฟฟ้าช็อต หรือไฟไหม้ โปรดปฏิบัติตามขั้นตอนต่อไปนี้:

**ห้าม** อย่าใช้เมื่อปลั๊กเสียบหรือสายไฟชำรุดหรือร้อนจัด  
อย่าใช้เตารีดถ้าปลั๊กไฟที่เสียบเตารีดหลวม

**ห้าม** อย่าทิ้งเตารีดไว้ในขณะที่เสียบกับเตารีด

**ห้าม** อย่าใช้มือเปียกเสียบหรือถอดปลั๊กไฟกับเตารีด

**ห้าม** อย่าทำให้สายไฟชำรุด ตัดแปลง พยายามงอ ดึง หรือ บิด  
อย่าวางของหนักไว้บนหรือรัด สายไฟ

**ห้าม** อย่าพันสายไฟรอบเตารีดเมื่อจัดเก็บ

**ห้าม** อย่าใช้เมื่อสายไฟรวมเป็นกลุ่มกัน

**ห้าม** อย่าใช้เตารีดด้วยมือเปียก

**ห้าม** อย่าใช้ใกล้วัสดุติดไฟ  
(เช่น เบนซิน หรือสิ่งที่คล้ายกัน)

**ห้าม** อย่าตัดแปลง ถอดชิ้นส่วน หรือซ่อม  
- การกระทำดังกล่าวอาจทำให้เกิดการลัดวงจรหรือได้รับบาดเจ็บอันเนื่องมาจากการทำงานที่ผิดปกติ ติดต่อศูนย์บริการที่ได้รับอนุญาตเพื่อดำเนินการซ่อมแซม

**ห้าม** อย่าจุ่มเตารีดในน้ำหรือของเหลวอื่น ๆ  
อย่าเติมน้ำในเครื่องจากก้นน้ำโดยตรง  
- การกระทำดังกล่าวอาจทำให้เกิดการเผาไหม้ ไฟฟ้าช็อต หรือไฟไหม้อันเนื่องมาจากไฟฟ้าลัดวงจร

**ห้าม** อย่าใช้เกินอัตราของเตารีดหรือสายไฟที่ต่อในครัวเรือน  
- หากเกินอัตราโดยเสียบหลายปลั๊กเข้ากับเตารีดในครัวเรือนเพียงอันเดียวอาจทำให้เกิดไฟไหม้เนื่องจากมีความร้อนมากเกินไป





## คำเตือน



- ❌ ต้องไม่ใช้เตารีดหากหล่น พบว่ามีรอยชำรุด หรือ รั่วไหล
  - โปรดติดต่อขอรับบริการจากบุคคลที่ได้รับอนุญาตในการ ให้บริการ

เพื่อลดความเสี่ยงจากการบาดเจ็บ ไฟฟ้าช็อต หรือไฟไหม้ โปรดปฏิบัติตามขั้นตอนต่อไปนี้:



- ❗ ตรวจสอบให้แน่ใจว่าใช้งานเครื่องโดย แห่ส่งกำลังไฟฟ้า ตรงกับแรงดันไฟฟ้าที่กำหนดตั้งระบุไว้บนเตารีด เสียบปลั๊กไฟ ให้สุด



- ❗ ต้องถอดปลั๊กไฟก่อนเติมน้ำในช่องเติมน้ำ



- ❗ ทำความสะอาดปลั๊กไฟอย่างสม่ำเสมอเพื่อป้องกันฝุ่น สะสม
  - ถอดปลั๊กไฟและเช็ดด้วยผ้าแห้ง



- ❗ หยุดใช้ทันทีและถอดปลั๊กไฟ หากเกิดความผิดปกติหรือทำงานผิดปกติ ตัวอย่างความผิดปกติ:
  - เตารีดหยุดทำงานเป็นบางครั้ง สายไฟหรือปลั๊กไฟ ร้อนหรือเปลี่ยนสีผิดปกติ
  - เตารีดเปลี่ยนรูปหรือมีกลิ่นไหม้
  - โปรดติดต่อขอรับบริการจากบุคคลที่ได้รับอนุญาตในการ ให้บริการ



- ❗ เครื่องนี้ไม่ได้มีไว้เพื่อการใช้งานโดยบุคคล (รวมถึงเด็ก) ที่มีความบกพร่องในด้านสมรรถภาพทางกาย การรับความรู้สึก หรือสมรรถภาพทางจิตใจ หรือผู้ที่ขาด ประสบการณ์และความรู้ เว้นแต่บุคคลเหล่านี้จะได้รับการควบคุมดูแลหรือคำแนะนำ เกี่ยวกับการใช้งานโดยบุคคลที่มีหน้าที่รับผิดชอบต่อความ ปลอดภัยเด็กควรอยู่ภายใต้การดูแลเพื่อให้แน่ใจว่าเด็ก จะไม่เล่นเครื่อง
  - หากไม่กระทำเช่นนั้นอาจทำให้เกิดอุบัติเหตุหรือได้รับบาดเจ็บ



- ❗ ต้องใช้เตารีดและวางบนพื้นเรียบและมั่นคง เมื่อวางเตารีดบนฐานตั้ง ให้แน่ใจว่าพื้นที่ที่วางฐานตั้งมั่นคง
  - หากวางบนพรมหนาหรือตำแหน่งอื่นที่ไม่มั่นคง เตารีดอาจหล่นและทำให้พรมชำรุด ได้รับบาดเจ็บ หรือเผาไหม้ได้



- ❗ หากสายไฟชำรุด ต้องให้บริษัทผู้ผลิต ศูนย์บริการ หรือ บุคคลผู้ชำนาญการเปลี่ยนเพื่อหลีกเลี่ยงอันตราย
  - หากไม่กระทำเช่นนั้นอาจทำให้เกิดอุบัติเหตุหรือได้รับบาดเจ็บ



## ข้อควรระวัง

เพื่อลดความเสี่ยงของการที่บุคคลจะได้รับบาดเจ็บ หรือพยายสิน เสียหาย ไฟฟ้าช็อต หรือไฟไหม้ โปรดปฏิบัติตามขั้นตอนต่อไปนี้:



- ❌ อย่าสัมผัสผิวที่ร้อน (เช่น หน้าเตารีด และผิวร้อนรอบเตารีด)



## ข้อควรระวัง



- ❌ อย่าสัมผัสไอน้ำหรือ "ไอน้ำทรงพลัง" ระหว่าง ใช้งาน
  - เมื่อใช้ที่รองรีดซึ่งไอน้ำสามารถทะลุผ่านได้ อย่าวางมือ ขา ฯลฯ ได้ที่รองรีด
  - อย่าให้ไอน้ำหันพุ่งไปที่มือ หัวเข่า หรือส่วนใด ๆ ของร่างกาย
  - อย่าใช้ไอน้ำ หรือ "ไอน้ำทรงพลัง" เมื่อบางส่วนของ เตารีดยื่นออกมาจากที่รองรีด
  - อย่ารีดผ้าขณะสวมใส่



- ❌ อย่าสอดเข็มหมุดหรือเข็มลงในเตารีดหรือใช้กับเข็ม เย็บผ้าหรือสิ่งอื่น ที่คล้ายคลึงกัน



- ❌ อย่าวางหน้าเตารีดใกล้ตัวหรือสิ่งอื่นมากเกินไป เนื่องจากไอน้ำอาจปะทุขึ้นโดยไม่คาดคิด



- ❌ อย่าใช้เตารีดกับเนื้อผ้าที่เป็นข้อยกเว้น



- ❌ อย่าเพิ่งเก็บเตารีด ต้องรอจนกว่าเตารีดจะเย็นสนิท



- ❌ อย่าเก็บสายไฟโดยขดรอบมุมที่คม
  - เนื่องจากอาจทำให้สายไฟชำรุด



- ❌ อย่ากดปุ่มพ่นไอน้ำซ้ำและติดกัน
  - หากทำซ้ำในช่วงเวลาน้อยกว่า 2 วินาที อาจทำให้เกิดการไหม้เนื่องจากน้ำร้อนรั่ว



- ❌ อย่าเติมน้ำหอม น้ำสัสน้ำยาซักผ้า แป้ง สารขจัดตะกรัน น้ำยาปรับผ้านุ่ม หรือสารเคมีอื่น ๆ ในช่องเติมน้ำ ใช้น้ำประปากับเตารีดเท่านั้น
  - การกระทำดังกล่าวจะทำให้ น้ำร้อนลวกหรือสกปรก เนื่องจากผลิตภัณฑ์ชำรุด



- ❌ หากไอน้ำไม่มาก อย่าใช้ปุ่มไอน้ำทรงพลัง
  - การกระทำดังกล่าวอาจทำให้เกิดการไหม้เนื่องจากน้ำร้อนรั่ว



- ❌ อย่าเอียงหรือเลื่อนไอน้ำกลับไปมาอย่างแรง
  - การกระทำดังกล่าวอาจทำให้เกิดการไหม้เนื่องจากน้ำร้อนรั่ว



- ❌ อย่าใช้อุปกรณ์เสริมสำหรับเตารีดที่มีจำหน่ายใน ท้องตลาด
  - การกระทำเช่นนั้นอาจทำให้เกิดการเผาไหม้หรือทำให้ผ้า เสียหายเนื่องจากการใช้งานที่ไม่ถูกต้อง



- ❌ อย่าใช้เตารีดใกล้ผนังหรือเฟอร์นิเจอร์ที่ ไม่สามารถทนต่อความร้อนสูงหรือความชื้นได้
  - การกระทำดังกล่าวอาจทำให้ผนังหรือเฟอร์นิเจอร์เสียหาย



- ❌ อย่าเติมน้ำร้อนในช่องเติมน้ำ
  - การกระทำดังกล่าวอาจทำให้เกิดการไหม้เนื่องจากน้ำร้อน กระเด็น



## ⚠️ ข้อควรระวัง

เพื่อลดความเสี่ยงจากการได้รับบาดเจ็บ ทรัพย์สิน เสียหาย ไฟฟ้าช็อต หรือไฟไหม้ โปรดปฏิบัติตามขั้นตอนต่อไปนี้:

### ❗ ใช้เตารีดแห้งกับผ้าชั้น (พรมน้ำ)

- ❗ เมื่อใช้เนื้อผ้าที่มีข้อจำกัดในการรีด ให้ทดสอบก่อนรีดลงบริเวณเนื้อผ้าที่ไม่เป็นที่สังเกตเห็นหรือวางผ้าอื่นบนเนื้อผ้าก่อนรีด เพื่อป้องกันเนื้อผ้าเป็นรอยได้
- เนื้อผ้าที่มีราคาแพงหรือมีค่าเน้นการเป็นพิเศษ (กำมะหยี่ อะคริลิก ไนลอน แคนยัมเบอร์ ฯลฯ)
  - เนื้อผ้าที่ติดป้าย "ความร้อนต่ำ" หรือ "ความร้อนปานกลาง" หรือเนื้อผ้าสีเข้ม

### ❗ ถอดปลั๊กไฟโดยจับที่สายแทนการดึงสายไฟ

- หากไม่กระทำเช่นนั้นอาจทำให้สายไฟขาด และอาจทำให้เกิดการเผาไหม้ ไฟฟ้าช็อต หรือไฟไหม้เนื่องจากไฟฟ้าลัดวงจร

### ❗ ควรระมัดระวังเมื่อใช้เตารีด

- ไออน้ำที่ปล่อยออกมาอาจทำให้เกิดการบาดเจ็บ

### ❗ ระบายน้ำออกจากช่องเติมน้ำหลังการใช้งาน

- หากไม่กระทำเช่นนั้นอาจทำให้น้ำรั่วจากหน้าเตารีดเมื่อใช้เตารีดครั้งถัดไป

### ❗ ถอดปลั๊กไฟระหว่างที่ไม่ใช้งาน

- หากไม่กระทำเช่นนั้นอาจทำให้เกิดไฟไหม้ ไฟฟ้าช็อต

## คำอธิบายการใช้ปุ่มเตารีด

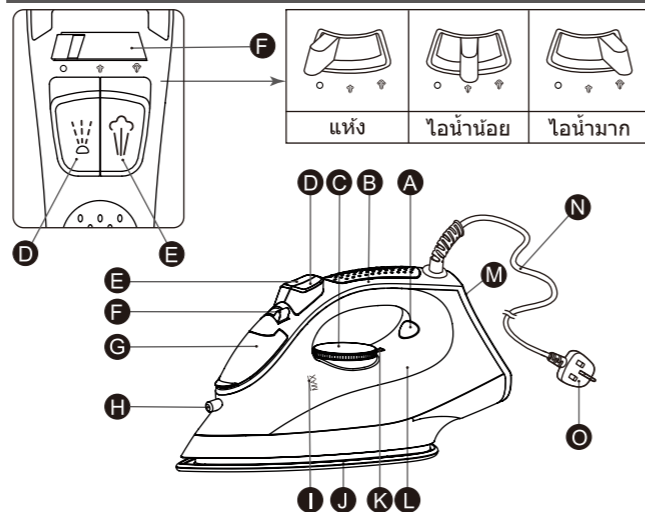

- |   |                                       |
|---|---------------------------------------|
| <b>A</b> ไฟสัญญาณแสดงการทำงานของตัวควบคุมอุณหภูมิ | <b>J</b> หน้าเตารีด                   |
| <b>B</b> ที่จับ                                   | <b>K</b> ตำแหน่งระดับตัวเลือกอุณหภูมิ |
| <b>C</b> ตัวเลือกอุณหภูมิ                         | <b>L</b> ช่องเติมน้ำ                  |
| <b>D</b> ปุ่มพรมน้ำ                               | <b>M</b> ฐานรองเตารีด                 |
| <b>E</b> ปุ่มไอน้ำทรงพลัง                         | <b>N</b> สายไฟ                        |
| <b>F</b> ตัวเลือกไอน้ำ/แห้ง                       | <b>O</b> ปลั๊กไฟ*                     |
| <b>G</b> ฝาครอบช่องเติมน้ำ                        |                                       |
| <b>H</b> หัวฉีดสเปรย์                             |                                       |
| <b>I</b> ไฟสัญญาณระดับน้ำสูงสุด                   |                                       |
- \* ประเภทของปลั๊กอาจแตกต่างกันตามข้อกำหนดของประเทศหรือภูมิภาค

## ก่อนใช้งาน

ตัวเลือกอุณหภูมิของเตารีดแสดงเป็นค่า จุด และสัญลักษณ์ไออน้ำ จุดเป็นสัญลักษณ์อุณหภูมิ 3 ช่วง:

- อุณหภูมิต่ำ
- อุณหภูมิปานกลาง
- อุณหภูมิสูง

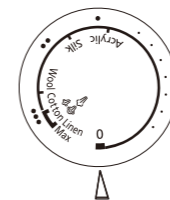

มีการติดป้ายเนื้อผ้าบางอย่างด้วยจุดเหล่านี้เพื่อเป็นคำแนะนำในการเลือกการตั้งค่าอุณหภูมิเตารีดที่เหมาะสม ใช้ผ้าทับหากจำเป็น

### หมายเหตุ:

- ไฟสัญญาณแสดงการทำงานของตัวควบคุมอุณหภูมิติดและดับสลับกันเพื่อแสดงการเปลี่ยนอุณหภูมิของหน้าเตารีด หากปรับตัวเลือกอุณหภูมิจากอุณหภูมิสูงเป็นอุณหภูมิต่ำ รอจนกระทั่งไฟสัญญาณติดก่อนใช้เตารีด
- อย่าวางเตารีดร้อนบนผ้าเป็นเวลานาน หรือใช้ผ้าห่อขณะเตารีดร้อน

## วิธีใช้เตารีด

1. เลื่อนตัวเลือกไอน้ำ/แห้งไปยังตำแหน่งแห้งเพื่อหลีกเลี่ยงการรั่วไหลของน้ำ

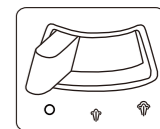

2. เติมน้ำในช่องเติมน้ำเมื่อใช้ไอน้ำ ไอน้ำทรงพลัง ไอน้ำแนวตั้ง หรือสเปรย์

- ① เปิดฝาช่องเติมน้ำ จับเตารีดตั้งแสดงและเติมน้ำในเตารีดให้ถึง "MAX" (ประมาณ 210 มล.) ใช้ถ้วยสะอาดสำหรับการเติมน้ำ



② ตรวจสอบระดับน้ำที่ถูกต้องโดยวางเตารีดในแนวตั้ง

③ ปิดฝาช่องเติมน้ำให้แน่น มิฉะนั้นน้ำจะกระเด็นออกจากช่องเติมน้ำขณะรีด

### หมายเหตุ:

- ต้องถอดปลั๊กไฟก่อนเติมน้ำในช่องเติมน้ำ
- อย่าเติมน้ำให้ล้นช่องเติมน้ำ ไออน้ำจะออกมาผ่านช่องเมื่อวางแนวตั้ง

3. วางเตารีดบนฐานรองเตารีดและตรวจสอบว่าตัวเลือกอุณหภูมิอยู่ที่ "0"

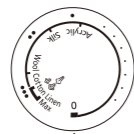

4. เสียบปลั๊กไฟเข้ากับเตารีด

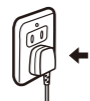

5. กำหนดตัวเลือกอุณหภูมิไฟสัญญาณติดแสดงการทำงานของตัวควบคุมอุณหภูมิ

ดู "คำแนะนำเกี่ยวกับตัวปรับไอน้ำ/รีดแบบแห้ง" ในหน้า 23

- โปรดตรวจสอบให้แน่ใจว่าการตั้งค่าไฟสัญญาณแสดงการเลือกอุณหภูมิอยู่ที่ "MAX" เมื่อใช้ "ไอน้ำมาก" และ "ไอน้ำทรงพลัง"

**หมายเหตุ:**  
หากหน้าเตารีดมีอุณหภูมิสูง ไฟจะไม่ติด

6. รอจนกระทั่งไฟแสดงการทำงานของเทอร์โมสแตตดับ (โดยทั่วไปประมาณ 1-2 นาที) จากนั้นจึงสามารถใช้เตารีดได้ ไฟจะติดและดับขณะกำลังรีดเพื่อแสดงอุณหภูมิที่ตั้งไว้ตามตัวเลือกอุณหภูมิ

7. หลังใช้งานทุกครั้ง  
ปรับตัวเลือกอุณหภูมิไปที่ "0" และถอดปลั๊ก

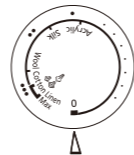

① ปรับตัวเลือกไอน้ำ/แห้งไปยังตำแหน่งแห้ง หากตัวเลือกไอน้ำ/แห้งไม่ได้อยู่ที่ตำแหน่งแห้ง หลังใช้งาน น้ำที่เหลือจะเคลื่อนที่ในหน้าเตารีดและอาจทำให้ไหม้เมื่อใช้เตารีดครั้งต่อไป



② เอน้ำออกจากช่องเติมน้ำทันทีหลังใช้งาน อย่าเก็บเตารีดหากยังมีน้ำอยู่ข้างใน หากเอน้ำออกจากช่องเติมน้ำเมื่อเตารีดเย็น ให้เตารีดร้อนประมาณ 5 นาที โดยปรับตัวเลือกอุณหภูมิไปที่ "MAX"

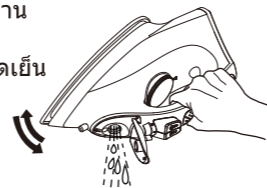

- อย่าพันสายไฟรอบเตารีด

③ รอจนกว่าเตารีดจะเย็นลงก่อนจัดเก็บ และวางบนฐานรองเตารีด เพื่อป้องกันหน้าเตารีดเกิดรอยขีดข่วน กัดกร่อน หรือเป็นคราบ

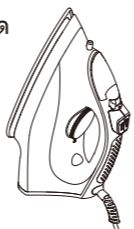

### วิธีการใช้ตัวปรับไอน้ำ หรือเตารีดแบบแห้ง

	ตัวเลือกไอน้ำ/แห้ง	โซนอุณหภูมิ	คำแนะนำ
แห้ง		เลือกตามประเภทของเนื้อผ้า	สำหรับโพลีเอสเตอร์และวัสดุเนื้อสังเคราะห์อื่น ๆ
ไอน้ำน้อย			สำหรับผ้าบางหรือชุดชั้นใน ที่ใช้ไอน้ำน้อย
ไอน้ำมาก			สำหรับเนื้อผ้าที่ต้องการไอน้ำมาก (ได้แก่ วัสดุหนา มีรอยยับรีดยาก)

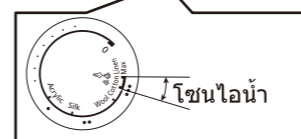

โปรดตรวจสอบให้แน่ใจว่าการตั้งค่าไฟสัญญาณแสดงการเลือกอุณหภูมิอยู่ที่ "MAX" เมื่อใช้ "ไอน้ำมาก"

**ข้อควรระวัง:**  
อย่าให้ไอน้ำหันพุ่งไปที่ส่วนใด ๆ ของร่างกาย หรือสิ่งอื่น

**หมายเหตุ**  
• ใช้ที่รองรีดรองเตารีดไอน้ำ

### การใช้ "ไอน้ำทรงพลัง"

คุณลักษณะ "ไอน้ำทรงพลัง" ให้ไอน้ำพิเศษซึ่งซึมลึกเข้าไปในเนื้อผ้าและมีประโยชน์ในการจัดรอยยับที่รีดยาก หากไม่ได้ใช้ "ไอน้ำทรงพลัง" เป็นเวลานาน จำเป็นต้องทำความสะอาดภายในเตารีดก่อนใช้ คุณลักษณะนี้กับเนื้อผ้าที่จะรีด เพียงแค่ทดสอบ "ไอน้ำทรงพลัง" หลายครั้งให้ห่างจากแผ่นรองรีดและผ้าที่จะรีด ซึ่งจะช่วยป้องกันจุดสีน้ำตาลหรือรอยหยดน้ำมันเสื้อผ้า

ปรับตัวเลือกไอน้ำ/แห้งไปยังตำแหน่งแห้ง  
ปรับตัวเลือกอุณหภูมิไปที่ตำแหน่ง "MAX"

เพียงแคกดปุ่มไอน้ำทรงพลังซ้ำ ๆ

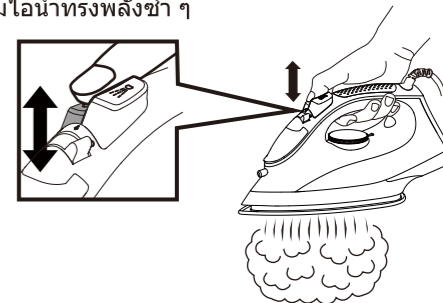

- กดปุ่มไอน้ำทรงพลังซ้ำหลายครั้งเมื่อเริ่มการรีดแต่ละครั้ง
- กดปุ่มไอน้ำทรงพลังห่างกันอย่างน้อย 2 วินาทีระหว่างการใช้งาน เพื่อป้องกันน้ำหยด
- หากไอน้ำทรงพลังผลิตไอน้ำได้น้อย รอจนกว่าไฟสัญญาณแสดงการทำงานของตัวควบคุมอุณหภูมิตดับ จากนั้นจึงดับ
- ใช้ผ้าทับหากจำเป็น

## การใช้ "ไอน้ำแนวตั้ง"

เพื่อให้ได้ผลดีขึ้นเมื่อใช้ไอน้ำแนวตั้ง  
แขวนผ้าด้วยไม้แขวน  
อาจใช้ไอน้ำกับ  
ม่านและม่านประดับที่แขวน  
อยู่ จับเตารีดให้ห่างจาก  
ร่างกาย ให้ไกลแต่ไม่  
สัมผัสกับเนื้อผ้า ดึงเนื้อผ้าให้  
ตึงและกดปุ่มไอน้ำทรงพลังทุก  
5 วินาที เมื่อวางเตารีดบนเนื้อ  
ผ้าที่ยับ

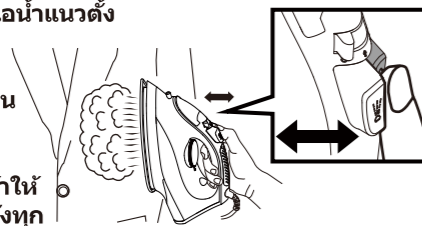

- หากไอน้ำทรงพลังผลิตไอน้ำได้น้อย  
รองจนกว่าไฟสัญญาณแสดงการทำงานของตัวควบคุมอุณหภูมิติด

## การใช้ "ฉีดพ่น"

คุณลักษณะการฉีดพ่นมีประโยชน์สำหรับการขจัดรอยยับรีดยากและ  
บริเวณที่ต้องพรมน้ำเป็นพิเศษ

การฉีดพ่นสามารถใช้ได้กับการรีดแบบไอน้ำหรือแบบแห้ง  
เพียงแต่กดปุ่มพรมน้ำเมื่อต้องการฉีดพ่น

- พยายามกดจนกว่าจะมีการฉีดน้ำพ่นออกมา

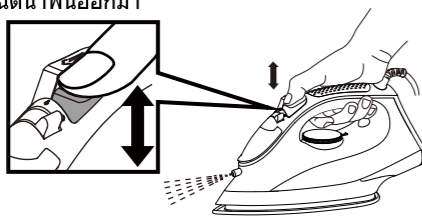

## วิธีการดูแลและจัดเก็บเตารีด

### ระบบขจัดคราบตะกรันในตัว

1. เติมน้ำประปาในช่องเติมน้ำดังอธิบายไว้ใน  
"วิธีใช้เตารีด" หน้า 21
2. ปรับไฟสัญญาณแสดงการเลือกอุณหภูมิ  
ไปที่ "0"
3. เสียบปลั๊กไฟเข้ากับเตารีด
4. วางเตารีดขึ้นและปรับไฟสัญญาณแสดงการเลือก  
อุณหภูมิไปที่ตำแหน่ง "MAX"
5. หลังไฟสัญญาณแสดงการทำงานของตัว  
ควบคุมอุณหภูมิดับปรับตัวเลือกอุณหภูมิไปที่  
"0" และถอดปลั๊ก
6. ถือเตารีดในแนวอนเหนืออ่างล้างจาน  
กด "ปุ่มไอน้ำทรงพลัง" ซ้ำอย่างรวดเร็ว  
(อย่างน้อย 3 ครั้งต่อวินาที) ประมาณ  
20-30 ครั้งติดต่อกัน

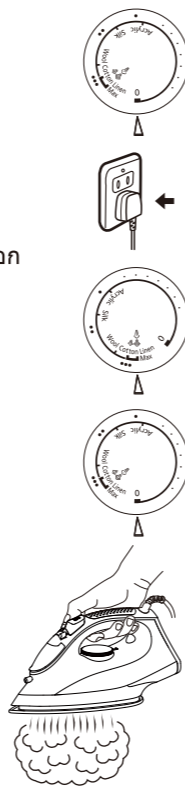

7. เที่ยงเตารีดขึ้นและลงซ้ำ ๆ  
เพื่อช่วยทำความสะอาดภายในทั้งหมดและปล่อยให้น้ำหยดออกมา  
จากช่องระบายความร้อน

8. ตรวจสอบว่าน้ำและไอน้ำทั้งหมดหยุดไหลออกจากช่องระบาย  
บนหน้าเตารีด หลังขจัดคราบตะกรันในตัวเสร็จ  
ปล่อยน้ำที่เหลือออกจากช่องเติมน้ำโดยคว่ำเตารีด

9. เสียบปลั๊กไฟเข้ากับเตารีด  
อุ่นเตารีดประมาณ 5 นาทีที่อุณหภูมิ "MAX"  
เมื่อเตารีดเย็นลงและไม่กดปุ่ม ทำงานใด ๆ

10. ปรับตัวเลือกอุณหภูมิไปที่ "0" และถอดปลั๊ก

- ทำความสะอาดเตารีดทุกสองสัปดาห์ หากน้ำกระด้างมาก  
(เช่น ช่องไอน้ำบนหน้าเตารีดอุดตันง่ายเนื่องจากสิ่งสกปรก)  
ควรทำความสะอาดเตารีดบ่อย ๆ

- วางเตารีดบนฐานรองเตารีดให้เย็นสนิทและ  
ปฏิบัติตามคำแนะนำในหัวข้อ "หลังการใช้งานทุกครั้ง" ในหน้า 22

### ระบบกำจัดตะกรัน (รักษาความสะอาดของช่องระบาย)

ระบบกำจัดตะกรันภายในของช่องเติมน้ำช่วยลดการสะสมของตะกรันใน  
ช่องไอน้ำของเตารีดอย่างต่อเนื่อง  
ระบบทำให้สามารถใช้ไอน้ำได้เป็นเวลานานและป้องกันการอุดตันของ  
ช่องไอน้ำ

## วิธีการดูแลและจัดเก็บเตารีด

### ▶ พื้นผิวของเตารีด

- หลังถอดปลั๊กและให้เตารีดเย็นลง ให้ผ้าชุบน้ำหมาดเช็ด  
และหากจำเป็น ให้ใช้น้ำยาทำความสะอาดอ่อน ๆ
- อย่าใช้สารทำความสะอาดที่มีฤทธิ์รุนแรง

### ▶ หน้าเตารีด

- สามารถกำจัดแป้งและสิ่งตกค้างอื่น ๆ ออกจากหน้าเตารีดได้โดย  
ใช้ผ้าชุบน้ำหมาด ๆ เช็ด
- หลีกเลี่ยงการเกิดรอยขีดข่วนบนพื้นผิว โดยห้ามใช้แผ่นเหล็กใน  
การทำความสะอาดหน้าเตารีด และอย่าวางเตารีดบนพื้นผิวไม่เรียบ
- วิธีที่ดีที่สุดในการกำจัดสิ่งตกค้างสังเคราะห์จากหน้าเตารีดคือรีด  
บนผ้าฝ้ายเก่าๆ หลังอุ่นเครื่องเตารีด

### หมายเหตุ

- อย่าใช้สารทำความสะอาดกับเตารีด เนื่องจากอาจทำให้ชิ้นส่วนที่  
ทำงานของเตารีดเสียหาย อาจได้กลิ่นบางอย่างระหว่างเริ่มใช้เตารีด  
อย่างไรก็ตาม เป็นเรื่องปกติและกลิ่นจะไม่ติดบนเนื้อผ้า  
อย่าฉีดพ่นสารทำความสะอาดเตารีด เนื่องจากอาจทำให้ชิ้นส่วนที่  
ทำงานของเตารีดเสียหาย

## คำถามและคำตอบ

คำถาม	คำตอบ
เหตุใดเนื้อผ้าจึงมีสีน้ำตาลหลังรีด	หากมีน้ำยาซักผ้าตกค้างบนเนื้อผ้า ผ้าอาจมีสีน้ำตาลหลังรีด
เหตุใดจะมีผง/ตะกอนสีขาวออกจากช่องไอน้ำขณะใช้ไอน้ำ (โดยเฉพาะอย่างยิ่งเมื่อใช้ "ไอน้ำทรงพลัง")	ผง/ตะกอนเป็นการบำบัดน้ำหรือสิ่งสกปรกและแร่ธาตุที่พบในน้ำกระต่าง ๆ ไม่เป็นอันตรายและสามารถปิดออกจากผ้าได้

## การแก้ไขปัญหา

ปัญหา	สาเหตุ และการแก้ไข
ไม่ร้อน	▶ ให้แน่ใจว่าเสียบปลั๊กไฟเข้ากับเตารีด
ไม่เกิดไอน้ำ	▶ เติมน้ำประปาในช่องเติมน้ำถึงจุด "MAX"
	▶ หากไม่มีไอน้ำ ปรับตัวเลือกไอน้ำ/แห้งไปที่ตำแหน่งไอน้ำหรือปรับตัวเลือกอุณหภูมิไปที่ "MAX"
ไอน้ำไม่แรง	▶ หากมีไอน้ำน้อย ปรับตัวเลือกไอน้ำ/แห้งหลายครั้ง จากนั้นปรับให้อยู่ที่ตำแหน่งไอน้ำ
	▶ กดปุ่มไอน้ำทรงพลังหลายครั้งเมื่อ "ไอน้ำทรงพลัง" ไม่พอ
	▶ รอกจนกระทั่งไฟสัญญาณแสดงการทำงานของตัวควบคุมอุณหภูมิดับก่อนใช้งานเตารีด
ไม่มีการฉีดพ่น	▶ ปรับตัวเลือกอุณหภูมิไปที่ตำแหน่ง "MAX"
	▶ กดปุ่มพ่นละอองหลายครั้ง
น้ำรั่วจากช่องไอน้ำ	▶ เติมน้ำประปาในช่องเติมน้ำถึงจุด "MAX"
	▶ กดปุ่มไอน้ำทรงพลังติดกันอย่างน้อย 2 วินาทีเมื่อใช้ "ไอน้ำทรงพลัง"
ผ้ามีรอย	▶ รอกจนกระทั่งไฟสัญญาณแสดงการทำงานของตัวควบคุมอุณหภูมิดับ ก่อนเปิดใช้งานเตารีด
	▶ เอน้ำออกจากช่องเติมน้ำแล้วเติมน้ำสะอาด อาจเนื่องมาจากมีสิ่งปนเปื้อนในเตารีด/ถ้วย

## รายละเอียดเฉพาะ

หมายเลขรุ่น	NI-M300T	NI-M250T
แหล่งพลังงาน	220-240 V ~ 50-60 Hz	
การใช้พลังงาน	1 510-1 800 W	1 300-1 550 W
น้ำหนัก (ประมาณ)	1.0 kg	
ขนาด (ประมาณ)	267 x 111 x 133 mm	

เตารีดออกแบบมาสำหรับใช้ในครัวเรือนเท่านั้น





## Nội dung

Các biện pháp an toàn-----	32-35
Nhận diện thành phần-----	35
Trước khi sử dụng-----	36
Cách sử dụng bàn ủi-----	36-37
Hướng dẫn sử dụng Nút chọn hơi nước/khô-----	38
Cách sử dụng tính năng "power shot"-----	38
Cách sử dụng tính năng "hơi nước thẳng đứng"-----	39
Cách sử dụng tính năng "phun sương"-----	39
Cách bảo quản và cất giữ bàn ủi của bạn-----	39-40
Hỏi Đáp-----	41
Khắc phục sự cố-----	41
Thông số kỹ thuật-----	42

Xin cảm ơn bạn đã mua bàn ủi Panasonic này.  
**Trước khi vận hành máy, vui lòng đọc kỹ những hướng dẫn này và lưu giữ lại để sử dụng sau này.**





## Các biện pháp an toàn

Để giảm nguy cơ thương tật, tử vong, điện giật, cháy hoặc hư hỏng tài sản, hãy luôn tuân thủ các biện pháp an toàn sau đây.

## Giải thích các biểu tượng

Các biểu tượng sau đây được dùng để phân loại và mô tả mức độ nguy hiểm, thương tật và hư hỏng tài sản do không chú ý đến ý nghĩa ký hiệu và sử dụng không đúng thiết bị.

 **CẢNH BÁO** Biểu thị nguy cơ có thể gây thương tật nghiêm trọng hoặc chết người.

 **CHÚ Ý** Biểu thị nguy cơ có thể gây thương tật nhẹ hoặc hư hỏng tài sản.

Các biểu tượng sau đây được dùng để phân loại và mô tả loại hướng dẫn cần tuân thủ.

 Biểu tượng này được dùng để cảnh báo người dùng về một quy trình vận hành cụ thể không được thực hiện.

 Biểu tượng này được dùng để cảnh báo người dùng về một quy trình vận hành cụ thể phải thực hiện để vận hành an toàn.

## CẢNH BÁO

Để giảm nguy cơ thương tật cho bản thân, điện giật hoặc cháy, vui lòng tuân thủ các biện pháp sau đây:

 **Không sử dụng bàn ủi khi phích cắm hoặc dây điện bị hỏng hoặc bị nóng. không được sử dụng bàn ủi nếu phích cắm trong ổ điện gia dụng lỏng lẻo.**

 **Không vát bàn ủi lung tung khi đang kết nối với ổ điện.**

 **Không kết nối hoặc ngắt kết nối phích cắm với ổ cắm gia dụng khi tay đang ướt.**

 **Không làm hư hại, thay đổi hay bẻ gấp, kéo hay xoắn dây điện. Không đặt vật nặng nào lên trên hay kẹp dây điện.**

 **Không cuốn dây điện xung quanh thân bàn ủi khi cất đi.**

 **Không sử dụng khi dây điện bị rới.**

 **Không được sử dụng bàn ủi khi tay đang ướt.**

 **Không được sử dụng gần vật liệu dễ cháy (chẳng hạn như benzene hoặc chất tương tự như vậy)**

 **Không thay đổi, tháo rời hoặc sửa chữa bàn ủi.**  
- Làm vậy có thể gây ra đánh lửa hay thương tật do hoạt động bất thường của bàn ủi. Hãy liên hệ trung tâm dịch vụ được ủy quyền để sửa chữa.

 **Không nhúng bàn ủi vào nước hoặc chất lỏng khác. Không châm nước trực tiếp vào bàn ủi từ vòi nước.**  
- Làm vậy có thể gây phỏng, giật điện hoặc hỏa hoạn do chập mạch.

 **Không sử dụng với công suất ổ điện gia dụng hoặc dây điện vượt mức.**  
- Vượt công suất khi kết nối quá nhiều phích cắm với một ổ điện gia dụng có thể gây cháy do quá nhiệt.

## CẢNH BÁO

 **Không nên sử dụng bàn ủi nếu bàn ủi đã bị rơi, nếu có dấu hiệu hỏng nhìn thấy được hoặc bị rò rỉ.**  
- Hãy yêu cầu nhân viên dịch vụ được ủy quyền trợ giúp.

Để giảm nguy cơ thương tật cho bản thân, thiệt hại tài sản, điện giật hoặc cháy, vui lòng tuân thủ các biện pháp sau đây:

 **Luôn bảo đảm thiết bị được vận hành trên một nguồn điện phù hợp với mức điện thế danh định hiển thị trên bàn ủi này. Cắm hết phích cắm.**

 **Phải rút phích cắm ra khỏi ổ cắm điện gia dụng trước khi đổ nước vào bình chứa nước.**

 **Thường xuyên vệ sinh phích cắm để tránh bám bụi.**  
- Việc không làm vậy có thể gây cháy do tình trạng không cách ly do độ ẩm cao. Hãy ngắt kết nối Phích cắm và lau chùi bằng vải khô.

 **Ngay lập tức ngừng sử dụng và rút phích cắm ra nếu có hiện tượng bất thường hay bị trục trặc. Một số ví dụ về hiện tượng bất thường**  
• Bàn ủi đôi khi dừng hoạt động hay dây điện, Phích cắm nóng hay bạc màu bất thường.  
• Bàn ủi bị biến dạng hay có mùi khét.  
- Hãy yêu cầu nhân viên dịch vụ được ủy quyền trợ giúp.

 **Bàn ủi không chỉ định sử dụng bởi người khuyết tật hoặc thiếu năng, hoặc kém hiểu biết và thiếu kinh nghiệm (kể cả trẻ em), trừ khi được người có trách nhiệm giám sát hoặc hướng dẫn cẩn thận về cách sử dụng an toàn.**

**Trẻ em phải được giám sát để không đùa nghịch với bàn ủi.**  
- Việc không làm vậy có thể gây tai nạn hoặc thương tật.

 **Cả trong quá trình sử dụng và khi đặt bàn ủi đứng, bàn ủi nên được đặt ở nơi bằng phẳng và chắc chắn.**  
- Nếu đặt trên một tấm thảm xù xì hoặc vị trí không ổn định khác, các thành phần của bàn ủi có thể rời ra và làm hỏng thảm, gây thương tật hoặc phỏng.

 **Nếu dây điện bị hỏng, phải yêu cầu nhà sản xuất, trung tâm bảo dưỡng, hoặc những người đủ điều kiện tương tự thay để tránh nguy hiểm.**  
- Nếu không, có thể gây ra tai nạn hoặc thương tích.

## CHÚ Ý

Để giảm nguy cơ thương tật cho bản thân, thiệt hại tài sản, điện giật hoặc cháy, vui lòng tuân thủ các biện pháp sau đây:

 **Không chạm vào bề mặt nóng (chẳng hạn như đế ủi và bề mặt nóng xung quanh đế ủi).**

## ⚠ CHÚ Ý

- ⊘ Không chạm vào hơi nước hoặc "power shot" trong quá trình sử dụng.
  - Khi sử dụng mặt bàn để ủi mà hơi nước có thể xâm nhập, không đặt tay, chân của bạn, v.v. Dưới mặt bàn này.
  - Không hướng hơi nước về phía tay, đầu gối hoặc một bộ phận khác của cơ thể.
  - Không sử dụng hơi nước hoặc "power shot" khi bàn ủi gắn một phần với mặt bàn để ủi.
  - Không ủi quần áo trong khi đang mặc.
- ⊘ Không chèn đinh ghim hoặc kim trong bàn ủi hoặc sử dụng bàn ủi trên quần áo có kim khâu hoặc đang ghim vật tương tự như vậy.
- ⊘ Không đặt đế ủi quá gần với bạn hoặc những người khác vì hơi nước có thể bất ngờ phun ra từ bàn ủi.
- ⊘ Không sử dụng bàn ủi cho các chất liệu khác ngoài vải.
- ⊘ Không cất bàn ủi cho đến khi bàn ủi đã hoàn toàn nguội.
- ⊘ Không cất giữ dây điện trong tình trạng có những góc xoắn gắt.
  - Điều này có thể làm hỏng dây điện.
- ⊘ Không vận hành nút power shot nhiều lần liên tiếp.
  - Nếu lặp lại hoạt động trên trong một khoảng thời gian ít hơn 2 giây, nước nóng có thể rò rỉ gây phỏng.

- ⊘ Không cho thêm hương liệu, giấm, hồ vải, các chất làm sạch cặn, chất phụ trợ ủi hay các hóa chất khác trong bình chứa nước.
  - Chỉ sử dụng nước máy trong bàn ủi.
  - Làm vậy có thể làm ố vải.
- ⊘ Nếu cường độ bắn thấp, không vận hành nút power shot.
  - Làm vậy có thể gây phỏng do nước nóng rò rỉ.
- ⊘ Đừng nghiêng hoặc di chuyển qua lại bàn ủi với cường độ mạnh.
  - Làm vậy có thể gây phỏng do nước nóng rò rỉ.
- ⊘ Không gắn bất cứ phụ kiện ủi nào mua ngoài thị trường.
  - Làm vậy có thể gây phỏng hoặc tổn thương do sử dụng không đúng cách.
- ⊘ Không sử dụng bàn ủi gần tường hoặc đồ dùng không chịu được nhiệt độ cao hoặc độ ẩm.
  - Làm vậy có thể gây hỏng tường hoặc đồ dùng.
- ⊘ Không châm nước nóng vào bình nước.
  - Làm vậy có thể gây phỏng do nước nóng bắn ra.

## ⚠ CHÚ Ý

- Để giảm nguy cơ thương tật cho bản thân, thiệt hại tài sản, điện giật hoặc cháy, vui lòng tuân thủ các biện pháp sau đây:
- ⚠ Sử dụng chế độ là khô với vải ẩm (Vải đã được phun hơi nước).
  - ⚠ Khi sử dụng với loại vải sau, hãy thử trên một bề mặt không dễ thấy hoặc đặt một miếng vải lên trên để phòng ngừa in dấu lên vải.
    - Vải đắt tiền hoặc vải cần xử lý đặc biệt (như nhung, acrylic, ni-lông, len cashmere, v.v.)
    - Vải dễ bị nhiệt ảnh hưởng có ký hiệu "nhiệt độ thấp" hoặc "nhiệt độ trung bình" như chỉ định trên nhãn hoặc các loại vải màu tối.
  - ⚠ Không được kéo dây điện để rút khỏi ổ điện; thay vào đó, giữ chặt phích cắm và rút khỏi ổ điện.
    - Việc không làm vậy có thể làm cho lõi dây điện bị hỏng và có thể gây phỏng, điện giật hoặc cháy do chập mạch.
  - ⚠ Nên cẩn thận khi sử dụng bàn ủi.
    - Hơi nước thoát ra có thể gây ra thương tật cho bản thân.
  - ⚠ Đổ hết nước khỏi bình chứa nước sau khi sử dụng.
    - Việc không làm vậy có thể làm nước rò rỉ từ đế ủi khi bàn ủi được sử dụng lần tiếp theo.
  - ⚠ Luôn rút phích cắm trong khi không sử dụng.
    - Việc không làm vậy có thể gây cháy, điện giật.

## Nhận diện thành phần

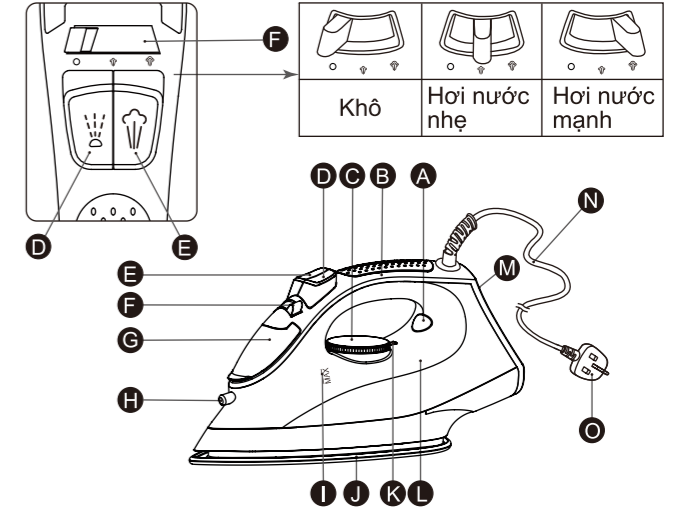

- A Đèn báo ổn định nhiệt
  - B Tay cầm
  - C Nút chọn nhiệt độ
  - D Nút Phun Sương
  - E Nút Power Shot
  - F Nút Chế độ Hơi nước/Khô
  - G Nắp châm nước
  - H Đầu phun sương
  - I Vạch chỉ mực nước
  - J Đế ủi
  - K Nút vận chọn nhiệt độ
  - L Bình chứa nước
  - M Đế dẹt
  - N Dây điện
  - O Phích cắm\*
- \* Dạng đầu cắm tuân theo tiêu chuẩn quốc gia hay khu vực.

## Trước khi sử dụng

Nút chọn nhiệt độ của bàn ủi có chữ, dấu chấm và biểu tượng hơi nước.

Dấu chấm là biểu tượng của 3 mức nhiệt độ:

- Nhiệt độ thấp
- Nhiệt độ trung bình
- Nhiệt độ cao

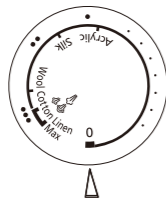

Một số loại vải được đánh ký hiệu bằng các dấu chấm này để hướng dẫn chọn mức nhiệt độ ủi thích hợp. Sử dụng vải ép khi cần thiết.

### Ghi chú:

- Đèn báo bộ ổn nhiệt lần lượt sáng và tắt để báo có sự thay đổi nhiệt độ ở mặt bàn ủi. Nếu bạn vặn nút chọn nhiệt độ từ cao xuống thấp hơn, hãy chờ cho đèn báo sáng lên trước khi sử dụng bàn ủi.
- Không đặt bàn ủi đang nóng lên vải trong một thời gian dài hoặc trùm vải lên bàn ủi.

## Cách sử dụng bàn ủi

1. Vặn nút chọn hơi nước/khô đến vị trí khô để tránh rò rỉ nước.

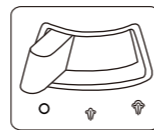

2. Châm nước vào bình nước khi sử dụng hơi nước, tia nước, hơi nước dọc hoặc phun.

① Mở nắp châm nước, giữ bàn ủi như hình vẽ và đổ nước máy vào bình chứa nước đến chấm "MAX" (khoảng 210 ml). Dùng cốc nước để châm nước.

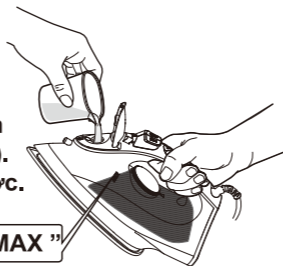

② Kiểm tra xem mực nước châm có đúng với bàn ủi theo hướng dọc hay không.

③ Đậy chặt nắp bình nước, nếu không nước sẽ bắn ra khỏi bình nước khi ủi.

### Ghi chú:

- Phải rút phích cắm ra khỏi ổ cắm điện gia dụng trước khi đổ nước vào bình chứa nước.
- Không đổ tràn bình nước. Hơi nước sẽ phun ra qua các lỗ thông hơi này khi đặt dọc bàn ủi.

3. Đặt bàn ủi đứng trên đế tựa và đảm bảo nút chọn nhiệt độ được vặn về "0".

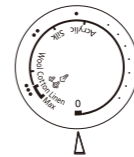

4. Cắm phích cắm vào ổ điện.

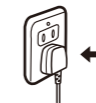

5. Vặn nút chọn nhiệt độ. Đèn báo bộ ổn nhiệt sẽ sáng lên.

Tham khảo phần "Hướng dẫn sử dụng Nút chọn hơi nước/khô" trên T38.

- Vui lòng đảm bảo đèn báo nhiệt độ ở mức "MAX" khi sử dụng "hơi nước cao" và "tia nước".

### Ghi chú:

Nếu nhiệt độ của mặt bàn ủi cao, đèn sẽ không sáng lên.

6. Chờ đến khi đèn báo của bộ điều nhiệt tắt (thường là khoảng 1-2 phút), sau đó bạn có thể sử dụng bàn ủi. Đèn sẽ sáng lên và tắt đi khi đang ủi để cho biết nhiệt độ đã chọn trên nút nhiệt độ đang được sử dụng.

## 7. Sau mỗi lần sử dụng

Vặn nút chọn nhiệt độ đến mức "0" và rút phích cắm.

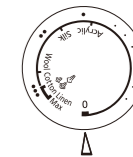

① Vặn nút chọn hơi nước/khô về vị trí khô. Nếu nút chọn hơi nước/khô không được vặn đến vị trí khô sau khi sử dụng, nước còn sót lại sẽ chảy vào bề mặt bàn ủi và có thể gây phỏng khi sử dụng bàn ủi vào lần sau.

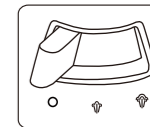

② Tháo sạch nước ra khỏi bình nước ngay sau khi sử dụng. Không cất bàn ủi khi có nước bên trong. Nếu bạn tháo sạch nước ra khỏi bình nước sau khi bàn ủi nguội hẳn, hãy làm nóng bàn ủi trong khoảng 5 phút bằng cách vặn nút chọn nhiệt độ đến mức "MAX".



- Không cuộn dây điện quanh bàn ủi.

③ Chờ đến khi bàn ủi nguội hẳn trước khi cất. Luôn đặt bàn ủi đứng trên đế tựa để bảo vệ mặt bàn ủi tránh bị trầy, mòn hoặc dính bẩn.



## Hướng dẫn sử dụng Nút chọn hơi nước/khô

	Nút chọn hơi nước/khô	Vùng nhiệt độ	Khuyến nghị
Khô		Chọn theo loại vải	Với polyester và chất liệu sợi tổng hợp khác.
Hơi nước nhẹ			Với vải mỏng hoặc mềm cần ít hơi nước.
Hơi nước mạnh			Với vải cần nhiều hơi nước. (ví dụ: chất liệu dày, vải có nếp nhăn khó ủi).

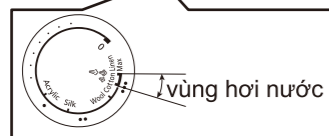

Vui lòng đảm bảo vặn nút chọn nhiệt độ đến mức **"MAX"** khi sử dụng "hơi nước cao".

**CHÚ Ý:**  
Không hướng hơi nước vào bất cứ bộ phận nào trên cơ thể bạn hoặc người khác.

### Ghi chú:

- Sử dụng bàn là để đỡ bàn ủi hơi nước.

## Cách sử dụng tính năng "power shot"

Tính năng "power shot" bổ sung thêm nhiều hơi nước đi sâu vào vải và giúp loại bỏ các nếp nhăn cứng đầu một cách hữu hiệu. Nếu bạn không sử dụng tính năng "power shot" trong thời gian dài, bạn cần làm sạch bên trong bàn ủi trước khi sử dụng tính năng này trên bất kỳ quần áo nào cần ủi. Chỉ cần kiểm tra tính năng "power shot" vài lần trước khi dùng trên bàn để ủi và quần áo cần ủi. Điều này sẽ ngăn chặn các đốm nâu hoặc đốm nước trên quần áo.

Vặn nút chọn hơi nước/khô về vị trí khô.  
Vặn nút chọn nhiệt độ đến mức **"MAX"**.

Chỉ cần nhấn nút tia nước

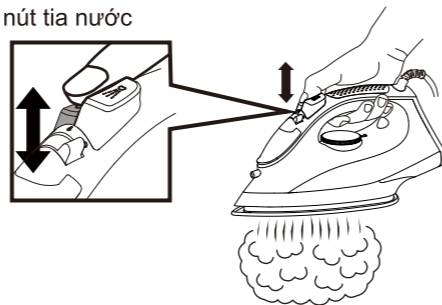

- Nhấn nút tia nước vài lần mỗi khi bắt đầu ủi.
- Mỗi lần nhấn nút tia nước cách nhau 2 giây để tránh tạo ra vết nước.
- Nếu tia nước yếu, chờ cho đèn báo bộ ổn nhiệt sáng lên sau đó tắt đi.
- Sử dụng vải nén khi cần thiết.

## Cách sử dụng tính năng "hơi nước thẳng đứng"

Để có được kết quả tốt hơn khi sử dụng hơi nước thẳng đứng, hãy treo quần áo trên mắc áo. Cũng có thể phun hơi nước lên rèm cửa và màn khi đang treo.

Giữ bàn ủi cách xa cơ thể của bạn, gần nhưng không chạm vào vải. Dùng một tay kéo căng vải, còn tay kia nhấn nút power shot vài lần, mỗi lần khoảng 2 giây trong khi ủi lên vải nhàn.

- Nếu power shot yếu đi, hãy đợi đến khi đèn báo hiệu vận hành bộ điều nhiệt bật và tắt.

## Cách sử dụng tính năng "phun sương"

Chức năng phun sương đặc biệt hữu ích để loại bỏ các nếp gấp cứng đầu và những nơi cần làm ẩm nhiều hơn.

Có thể sử dụng chức năng phun khi ủi hơi nước hoặc ủi khô.

Chỉ cần nhấn nút phun sương khi cần phun.

- Nếu chức năng phun không hoạt động ngay, hãy giữ nút khởi động cho đến khi hoạt động.

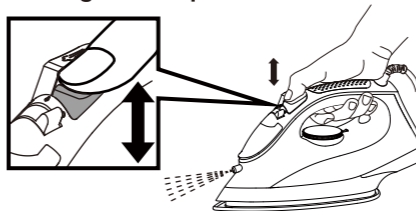
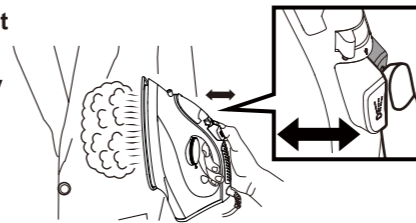

## Cách bảo quản và cất giữ bàn ủi của bạn

### Tự vệ sinh

- Đổ đầy nước vào trong bình nước bằng nước máy như đã mô tả trong "Cách sử dụng bàn ủi" ở T36.
- Vặn nút chọn nhiệt độ về mức **"0"**.
- Cắm phích cắm vào ổ điện gia dụng.
- Đặt đứng bàn ủi và vặn nút chọn nhiệt độ đến mức **"MAX"**.
- Sau khi đèn báo bộ ổn nhiệt tắt đi, vặn nút chọn nhiệt độ về mức **"0"** và rút phích cắm.
- Cắm bàn ủi và đưa lên bên trên chậu rửa, nhấn nhanh nút "tia nước" (ít nhất 3 lần mỗi giây) khoảng 20-30 lần.

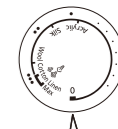
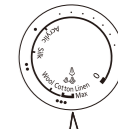
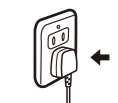
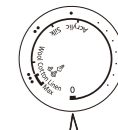



7. Nghiêng bàn ủi lên xuống chậm chậm để vệ sinh toàn bộ bên trong và cho nước chảy ra khỏi lỗ thông hơi trên mặt bàn ủi.
8. Kiểm tra để đảm bảo tất cả nước và hơi nước đều đã hoàn toàn ngừng chảy ra khỏi lỗ thông hơi trên mặt bàn ủi. Sau khi vệ sinh xong, tháo sạch nước còn lại ra khỏi bình nước bằng cách xoay ngược bàn ủi.
9. Cắm phích cắm vào ổ điện gia dụng. Làm nóng lại bàn ủi khoảng 5 phút ở mức nhiệt độ tối đa ("MAX") khi bàn ủi đã nguội và không nhấn nút hoạt động nào.
10. Vận nút chọn nhiệt độ đến mức "0" và rút phích cắm.
  - Vệ sinh bàn ủi 2 tuần 1 lần. Nếu nước quá cứng (ví dụ: Lỗ hơi nước trên mặt bàn ủi dễ bị nghẽn do chất bẩn), nên vệ sinh bàn ủi thường xuyên hơn.
  - Đặt bàn ủi đứng trên đế tựa cho nguội và làm theo hướng dẫn trong phần "Sau khi sử dụng" ở Tr37.

### Hệ thống chống tích vôi (Lỗ thông hơi luôn sạch)

Hệ thống chống tích vôi được tích hợp trong bình nước không ngừng làm giảm tình trạng cặn tích tụ trong hốc bốc hơi của bàn ủi. Hệ thống này giúp bạn có thể sử dụng chức năng hơi nước trong thời gian dài và ngăn chặn tình trạng tắc lỗ thông hơi.

### Cách bảo quản bàn ủi của bạn

#### ► Mặt ngoài bàn ủi

- Sau khi rút điện và để nguội, chỉ cần lau sạch bàn ủi bằng vải ẩm và có thể dùng xà phòng nhẹ nếu cần.
- Không dùng vật lau chùi thô ráp.

#### ► Đế ủi

- Hồ vải và các chất bám trên mặt Đế ủi có thể dễ dàng lau chùi bằng vải ẩm.
- Để tránh làm trầy xước lớp mạ, không được dùng cước kim loại để lau đế ủi và không bao giờ đặt bàn ủi lên bề mặt nhám.
- Cách tốt nhất để lau chùi chất bám nhân tạo khỏi đế ủi là ủi trên một tấm vải cotton cũ sau khi làm nóng bàn ủi.

#### Ghi chú

- Không bao giờ dùng chất tẩy rửa trong bàn ủi vì có thể làm hỏng các thành phần làm việc của bàn ủi. Trong khi sử dụng bàn ủi lần đầu, có thể sẽ có một số mùi, tuy nhiên, điều này là bình thường và mùi này sẽ không bám vào quần áo của bạn. Không dùng xà phòng cho bàn ủi hơi nước vì có thể làm hỏng các thành phần làm việc của bàn ủi.

### Hỏi Đáp

Câu hỏi	Trả lời
Tại sao quần áo đôi khi trở thành màu nâu sau khi ủi?	Nếu có bột giặt còn lại trên vải, quần áo có thể chuyển thành màu nâu sau khi ủi.
Tại sao có bột/hạt màu trắng thoát ra khỏi các lỗ thông hơi trong khi sử dụng chức năng hơi nước (đặc biệt là khi sử dụng "power shot")?	Bụi/vụn là sản phẩm của quá trình xử lý thẩm nước hoặc cặn và khoáng chất có trong nước cứng,... Chúng không gây hại và có thể phũ ra khỏi quần áo.

### Khắc phục sự cố

Vấn đề	Nguyên nhân, Giải pháp
Không nóng	<ul style="list-style-type: none"> <li>► Bảo đảm cắm phích cắm vào ổ điện gia dụng.</li> <li>► Đổ nước máy vào bình chứa nước đạt đến điểm "MAX".</li> </ul>
Không có hơi nước	<ul style="list-style-type: none"> <li>► Nếu không có hơi nước, vận nút chọn hơi nước/khô đến vị trí hơi nước, hoặc vận nút chọn nhiệt độ đến mức "MAX".</li> </ul>
Lực hơi nước yếu	<ul style="list-style-type: none"> <li>► Nếu hơi nước yếu, di chuyển nút chọn chế độ hơi nước/khô vài lần, rồi đặt lại về vị trí hơi nước.</li> <li>► Nhấn nút power shot vài lần khi "power shot" có vẻ không đủ.</li> <li>► Chờ cho đèn báo bộ ổn nhiệt tắt đi trước khi sử dụng bàn ủi.</li> </ul>
Không phun được	<ul style="list-style-type: none"> <li>► Vận nút chọn nhiệt độ đến mức "MAX".</li> <li>► Nhấn nút phun sương vài lần.</li> <li>► Đổ nước máy vào bình chứa nước đạt đến điểm "MAX".</li> </ul>
Nước rò rỉ ra từ các lỗ thông hơi	<ul style="list-style-type: none"> <li>► Nhấn nút power shot trong vài lần, mỗi lần ít nhất 2 giây khi sử dụng "power shot".</li> <li>► Chờ cho đèn báo bộ ổn nhiệt tắt đi trước khi sử dụng bàn ủi.</li> </ul>
Quần áo được đánh dấu	<ul style="list-style-type: none"> <li>► Đổ hết nước ra khỏi bình chứa nước và đổ nước sạch vào. Có thể có tạp chất trong bàn ủi/cốc nước.</li> </ul>

### Thông số kỹ thuật

Số model	NI-M300T	NI-M250T
Nguồn cấp điện	220-240 V~ 50-60 Hz	
Công suất	1 510-1 800 W	1 300-1 550 W
Trọng lượng (khoảng)	1.0 kg	
Kích thước (khoảng)	267 x 111 x 133 mm	

Bản ủi này chỉ sử dụng cho mục đích gia dụng.