

# SẢN PHẨM NHÀ BẾP



*bên nhau  
nhiều hơn*



Thêm Phút Sum Vầy, Đong Đầy Hạnh Phúc

**Panasonic Cooking**

## DÒNG SẢN PHẨM NỒI CƠM ĐIỆN

### 1. Phủ lớp bột kim cương

- Lượng nhiệt di chuyển liên tục tới các hạt gạo giúp cơm chín đều hơn và ngon hơn
- Độ bền cao

**Diamond**  
Phủ Lớp Bột Kim Cương



### LOẠI THƯỜNG

Thiết kế thông thường sinh ra bột sủi khí to hơn, luân chuyển hơi nhiệt chậm hơn làm cơm chín không đều, dễ bị nhão.

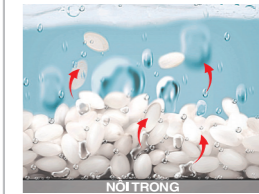

### PHỦ BỘT KIM CƯƠNG

Bột sủi khí li ti tích cực luân chuyển liên tục trong quá trình nấu giúp hạt cơm chín đều hơn và ngon hơn.

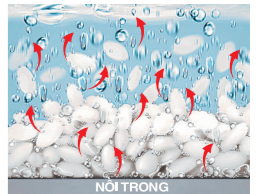

Lòng nồi phủ lớp bột kim cương

### 2. Lòng nồi được chế tác từ 6 lớp vật liệu



- Lớp phủ kim cương**
  - Truyền nhiệt nhanh nhờ các bọt sủi khí li ti được tạo ra từ các hạt kim cương nhân tạo
  - Lòng nồi có độ bền cao
- Lớp phủ siêu chống dính**
  - Đặc tính chống dính cao
- Lớp nền màu đen mờ**
  - Màu của lớp phủ nhựa fluorocarbon
- Lớp hợp kim nhôm truyền nhiệt**
  - Khả năng truyền nhiệt cao
- Lớp nhôm được oxy hóa chống ăn mòn**
  - Đặc tính chống ăn mòn
- Lớp phủ màu đen mờ giúp hấp thụ nhiệt**
  - Khả năng hấp thụ nhiệt cao

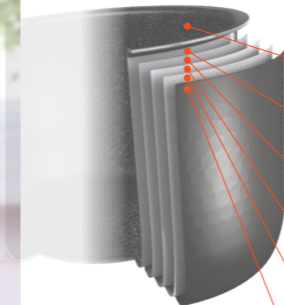

Mối quan hệ giữa độ dày lòng nồi và việc kiểm soát nhiệt giúp tiết kiệm năng lượng

Lòng nồi dày 3mm giúp cấp nhiệt phù hợp với chương trình nấu được thiết lập bởi chip vi xử lý.

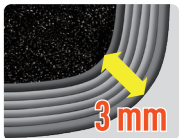

Model SR-ZX185 và SR-ZG185

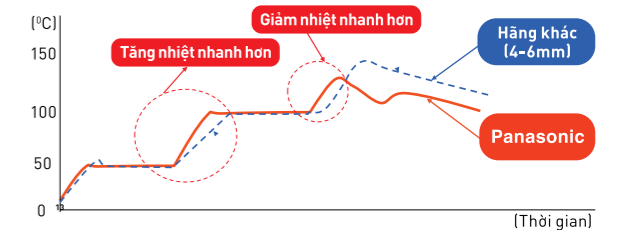

### NỒI CƠM ĐIỆN CAO TẦN



SR-PX184 1.8L



SR-HB184 1.8L



SR-AFM181 1.8L



SR-AFY181 1.8L

- Cơm ngon hơn vì cơm được đảo trộn đều do công nghệ áp suất biến thiên (Chỉ có ở nồi PX184)
- Độ bền lòng nồi cao do được chế tác từ 7 lớp vật liệu
- Hạt cơm được cung cấp nhiệt đều hơn nhờ các bọt khí li ti luân chuyển trong lòng nồi vì lòng nồi được phủ lớp bột kim cương
- Cơm chín đều nhờ được cung ứng nhiệt cao và đồng bộ với 5 lớp điện tử xung quang nồi: nắp, thân nồi và đáy nồi

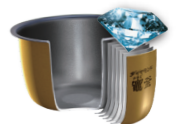

### NỒI CƠM ĐIỆN TỬ



SR-ZX185 1.8L



SR-ZG185 1.8L



SR-ZS185 1.8L



SR-ZE185 1.8L



SR-ZE105 1.0L

- Hạt cơm được cung cấp nhiệt đều hơn nhờ các bọt khí li ti luân chuyển trong lòng nồi vì lòng nồi được phủ lớp bột kim cương
- Lòng nồi được chế tác từ 6 lớp vật liệu tạo nên độ bền cao
- Cơm chín đều nhờ được cung ứng nhiệt tốt hơn nhờ nồi thiết kế đập nổi toàn phần, giúp gia tăng điện tích tiếp nhận nhiệt (Chỉ có ở model ZX-185)

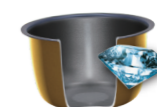

**NỒI CƠM ĐIỆN NẮP GÀI**



- Tiện dụng hơn cho người tiêu dùng với ba chế độ nấu: nấu cơm, hấp và nấu cháo (chỉ có ở model SR-MVP187)
- Cơm được giữ ấm lên đến 5 giờ
- Dễ dàng vệ sinh với nắp trong nồi có thể tháo rời

**NỒI CƠM ĐIỆN NẮP RỜI**



- Cơm được giữ ấm lên đến 5 giờ
- Tiện dụng với nắp rời và dây điện tháo rời

**Công Nghệ Inverter Tiên Tiến**

Công nghệ Inverter kiểm soát năng lượng một cách hiệu quả nhất giúp thức ăn sau khi nấu vẫn giữ nguyên dưỡng chất và hương vị tươi ngon; tránh hiện tượng thực phẩm bị khô bề mặt, nấu quá chín và mất dưỡng chất.



**So sánh hoạt động**

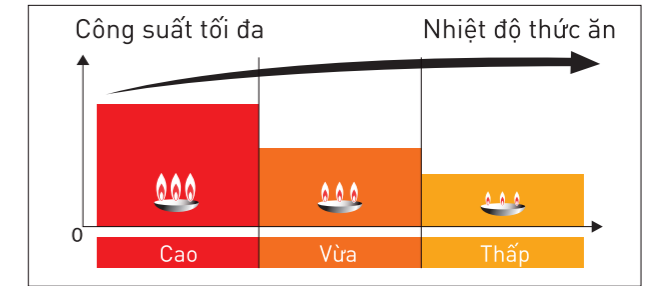
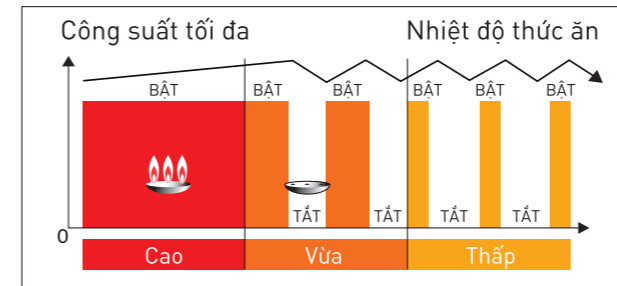

**Hệ thống thông thường**

Năng lượng chỉ được điều chỉnh với nút Bật/Tắt nên khi quá nhiệt, thức ăn bị nấu quá chín.

Kết quả của thịt bò quay

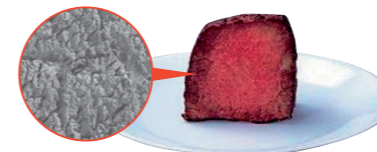

Cấu trúc thịt bị phân hủy.

**Hệ thống Inverter**

Năng lượng điều chỉnh tránh nấu quá nhiệt nên hương vị được giữ nguyên.

Kết quả của thịt bò quay

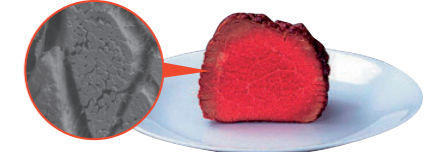

Cấu trúc thịt không bị phân hủy.

**LÒ HẤP NƯỚNG ĐỐI LƯU**



NU-SC100 15L 1340W

- Thiết kế nhỏ gọn, khoang lò rộng
- Bảng điều khiển điện tử
- Đa chức năng: hấp (3 mức độ), nướng, chiên không dầu, ủ lên men,...
- 16 thực đơn tự động

**VI SÓNG HƠI NƯỚC SIÊU VIỆT**



NN-DS596 27L 1250W

- Nấu chín thức ăn hoàn toàn bằng hơi nước giúp giữ nguyên dưỡng chất cho món ăn
- Thức phẩm ngon hơn nhờ công nghệ Inverter kiểm soát đúng năng lượng nấu, giúp giữ nguyên dưỡng chất cho món ăn
- Món nướng ngon hơn nhờ cấu tạo đèn halogen bên trên cùng với nhiệt năng từ khay nướng được tạo ra từ vi sóng từ bên dưới sẽ giúp thực phẩm chín từ hai phía, ngon và giòn hơn
- 29 thực đơn nấu tự động tự điều chỉnh công suất và chế độ nấu theo từng giai đoạn giúp bạn dễ dàng chế biến những món ăn ngon.

## LÒ VI SÓNG CÓ NƯỚNG



**MỚI**  
NN-GD37H 23L 1000W

- Món nướng sẽ vàng đều, thơm ngon nhờ chức năng đối lưu với quạt gió phía sau lò giúp khí nóng được luân chuyển đều (chỉ có ở NN-CT655)
- Thực phẩm ngon hơn nhờ công nghệ Inverter kiểm soát đúng năng lượng nấu tránh hiện tượng khô bề mặt giúp giữ nguyên dưỡng chất cho món ăn (Trừ CT-655/ CT-36/ GT-35)
- Chức năng nấu nướng kết hợp giúp thực phẩm chín từ bên trong, giòn đều từ bên ngoài
- Thực đơn nấu tự động tự điều chỉnh công suất và chế độ nấu theo từng giai đoạn giúp bạn dễ dàng chế biến những món ăn ngon.



**MỚI**  
NN-CT36H 23L 1100W



**MỚI**  
NN-GT35H 23L 1000W



NN-CT655M 27L 2400W



NN-GD692S 31L 1100W



NN-GF574M 27L 1000W

## LÒ VI SÓNG KHÔNG NƯỚNG



**MỚI**  
NN-ST34H 25L 800W

- Thực đơn nấu tự động tự điều chỉnh công suất và chế độ nấu theo từng giai đoạn giúp bạn dễ dàng chế biến những món ăn ngon.
- Khóa an toàn cho trẻ em
- Bảng điều khiển điện tử hoặc cơ



**MỚI**  
NN-SM33H 25L 800W



NN-ST651M 32L 1000W



NN-ST253 20L 800W

## 1. Lưỡi Xay Cực Mạnh

Lưỡi dao sắc bén với thiết kế độc đáo, giúp xay được nhiều nguyên liệu khác nhau.

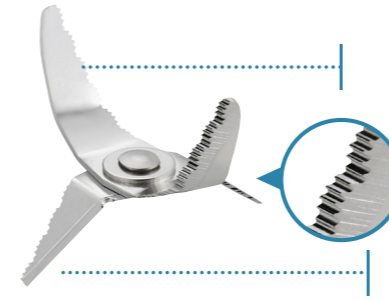

Lưỡi dao răng cưa zigzag phía trên có khả năng CHÉM BAY để dàng các nguyên liệu cứng.

Lưỡi cắt răng cưa phía dưới giúp XAY MỊN và NHUỖN các nguyên liệu.



## 2. Công Nghệ Đảo Trộn V&M

Thành máy xay nhỏ dần về phía đáy kết hợp với thiết kế cối xay độc đáo có các gờ nổi tạo nên luồng chuyển động 3 chiều giúp khuấy đều nguyên liệu.

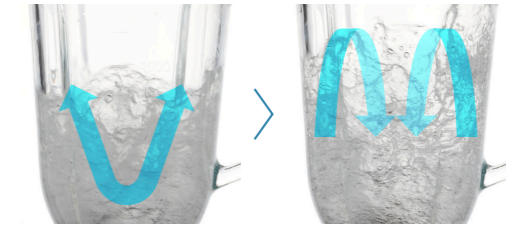

Khuấy đều nguyên liệu

Nguyên liệu được khuấy và đảo lộn liên tục khi va chạm với thành cối lớn.

## MÁY ÉP CHẬM



MJ-L500

- Hiệu suất vắt ép vượt trội với trục xoay ép không gỉ
- Có thể ép các loại nguyên liệu đông lạnh
- Nắp chặn thông minh ngăn nước nhỏ giọt sau khi ép

## MÁY XAY / ÉP ĐA NĂNG

**3 trong 1**



MJ-DJ31

- Công suất mạnh mẽ
- Phễu lọc & dao cắt bằng thép không gỉ an toàn cho sức khỏe & dễ dàng vệ sinh
- Hệ thống khóa an toàn khi máy hoạt động quá tải



MJ-M176P 1L

## MÁY ÉP TRÁI CÂY



MJ-H100



MJ-DJ01S 1.5L



MJ-SJ01W 1.5L



MJ-68M 0.6L

- Phễu lọc & dao cắt bằng thép không gỉ an toàn cho sức khỏe & dễ dàng vệ sinh
- Hệ thống khóa an toàn khi máy hoạt động quá tải
- Chốt an toàn bảo vệ người sử dụng

## MÁY XAY SINH TỐ

- Công suất tối đa 600W
- Cối thủy tinh dung tích 2 lít cao cấp giúp dễ dàng vệ sinh
- Lưỡi xay cực mạnh theo công nghệ Nhật Bản giúp dễ dàng xay những nguyên liệu cứng



MX-V310 2L



MX-V300 2L



MX-900M 1.2L



MX-GX1511 1.5L



MX-SM1031 1L



MX-GM1011 1L

- Công suất tối đa 450W
- Lưỡi dao bằng thép không gỉ
- Bộ ngắt điện tự động khi quá tải



MX-GX1561 1.5L

MÁY CHẾ BIẾN THỰC PHẨM



MK-F800

MK-F300

- Công suất tối đa: 1000W
- Dung tích bình chứa cực đại 2,5L
- Lưỡi dao không gỉ được thiết kế và sản xuất tại Nhật Bản



MK-5076M

MÁY XAY ĐA NĂNG



MX-AC400W



MX-AC350W

- Công suất tối đa 1000W
- Hệ thống khóa an toàn tại nắp bình & trên động cơ
- Lưỡi cắt Samurai bền bỉ

MÁY XAY CẦM TAY



MX-SS1

MX-GS1

- Kiểu dáng của máy được thiết kế khoa học vừa vặn với lòng bàn tay
- Thanh xay & lưỡi cắt làm bằng thép không gỉ cao cấp
- Động cơ 600W mạnh mẽ



MX-S401SRA

- Lưỡi cắt: 2 lưỡi thẳng, 2 lưỡi cong tạo hiệu quả xay cắt vượt trội
- Nắp đậy bảo vệ lưỡi cắt
- Kiểm soát tốc độ bằng phím bấm dễ dàng
- Khóa trẻ em



MX-SS40BRA

- Kiểu dáng của máy được thiết kế khoa học vừa vặn với lòng bàn tay
- Lưỡi cắt: 2 lưỡi thẳng, 2 lưỡi cong tạo hiệu quả xay cắt vượt trội
- 4 chức năng: Xay, băm, thái lát, đánh bông



MX-S101WRA

- Kiểu dáng của máy được thiết kế khoa học vừa vặn với lòng bàn tay
- Thanh xay & lưỡi cắt làm bằng thép không gỉ cao cấp

MÁY ĐÁNH TRỨNG/ LÒ NƯỚNG



Máy Đánh Trứng Đế Bàn MK-GB1



Máy Đánh Trứng Cầm Tay MK-GH1

- Công suất 200W
- 5 tốc độ điều chỉnh
- 2 thanh đánh trứng & 2 thanh đánh bột



Lò Nướng NT-GT1

- Công suất 1200W
- Dung tích 9L
- 3 chế độ điều chỉnh nhiệt độ



Lò Nướng NB-H3800

- Cửa kính có hai lớp giúp làm nóng nhanh hơn & giữ nhiệt lâu hơn
- Lò được thiết kế với thanh nhiệt hình chữ M, giúp nhiệt được tỏa đồng đều hơn
- Lò được áp dụng công nghệ đối lưu với luồng khí nóng 3D giúp thực phẩm được nướng đều

MÁY LÀM BÁNH MÌ



SD-P104

- Công suất 360W
- Vận hành đơn giản
- Cảm biến nhiệt độ
- Chế độ hẹn giờ 13 tiếng
- Chức năng ghi nhớ khi mất điện trong 10 phút
- 13 thực đơn tự động

BÌNH ĐUN NƯỚC ĐIỆN



NC-SK1 1.6L



NC-GK1 1.7L

- Dễ dàng thấy cửa sổ mực nước từ hai bên
- Một nút nhấn để mở nắp
- Lưới lọc cặn có thể tháo rời

BÌNH THỦY ĐIỆN



NC-HU301P 3L



NC-BG3000 3L



NC-EG2200 2.2L



NC-EG4000 4L



NC-EG3000 3L

- Lớp cách nhiệt chân không U-VIP tiết kiệm năng lượng trong quá trình giữ nóng ( NC-HU301P)
- Lòng bình phủ lớp Carbon Binchotan chống dính, giúp nước lọc sạch hơn & dễ dàng vệ sinh
- Chế độ rót nhỏ giọt

BẾP ĐIỆN TỬ





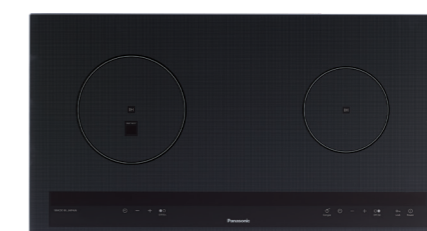

KY-C227D 2800W



KY-A227D 2800W





- Cảm biến hồng ngoại
- Econavi tiết kiệm điện
- Thực đơn nấu tự động
- Khóa an toàn

# THÔNG SỐ KỸ THUẬT

Dòng	SR-PX184	SR-HB184	SR-AFM181	SR-AFY181
<b>NỒI CƠM ĐIỆN CAO TẦN</b>				
Xuất xứ	Nhật Bản	Nhật Bản	Nhật Bản	Nhật Bản
Lượng nấu	1,8L / 1-10 cốc	1,8L / 1-10 cốc	1,8L / 1-10 cốc	1,8L / 1-10 cốc
Lòng nồi	Nồi kim cương Kamado 7 lớp Lớp trong: phủ kim cương Lớp ngoài: phủ bột vàng	Nồi kim cương Kamado 7 lớp Lớp trong: phủ kim cương Lớp ngoài: phủ bột vàng	Lòng nồi 5 lớp Lớp bột Bincho-tan giúp hiệu suất nhiệt cao hơn	Lòng nồi 5 lớp Lớp bột Bincho-tan giúp hiệu suất nhiệt cao hơn
Gia nhiệt IH	5 lớp IH	5 lớp IH	2 lớp IH	2 lớp IH
Công nghệ áp suất biến thiên	Có	-	-	-
Chức năng hâm nóng	Có	Có	Có	Có
Chức năng giữ ấm	12 giờ	12 giờ	12 giờ	12 giờ
Hẹn giờ	2 chế độ (có thể thiết lập 2 chế độ hẹn giờ)	2 chế độ (có thể thiết lập 2 chế độ hẹn giờ)	2 chế độ (có thể thiết lập 2 chế độ hẹn giờ)	2 chế độ (có thể thiết lập 2 chế độ hẹn giờ)
Phụ kiện kèm theo	Cốc đo lường, Xương hấp, Muỗng xới cơm, Giá cắm muỗng xới cơm, Muôi múc canh	Cốc đo lường, Xương hấp, Muỗng xới cơm, Giá cắm muỗng xới cơm, Muôi múc canh	Cốc đo lường, Xương hấp, Muỗng xới cơm, Giá cắm muỗng xới cơm, Muôi múc canh	Cốc đo lường, Xương hấp, Muỗng xới cơm, Giá cắm muỗng xới cơm, Muôi múc canh
Điện áp	220V	220V	220V	220V
Mức tiêu thụ điện (Khoảng)	Nấu: 1400W Giữ ấm: 600W	Nấu: 1400W Giữ ấm: 600W	Nấu: 1400W Giữ ấm: 600W	Nấu: 1400W Giữ ấm: 600W
Khối lượng	8,6 kg	5,5 kg	6,2kg	6,2kg
Kích thước C x R x S (mm)	267 x 292 x 365	232 x 279 x 348	276 x 404 x 243	276 x 404 x 243

Dòng	SR-ZX185	SR-ZG185	SR-ZS185	ZE185 / ZE105	
<b>NỒI CƠM ĐIỆN TỬ</b>					
Dung tích (Lit)	1,8L (3-10 người) 1,0L (1-6 người)	SR-ZX185	SR-ZG185	SR-ZS185	
Công suất tiêu thụ	775W	775W	775W	750W	
Chức năng	Hẹn giờ nấu	Bộ phận hẹn giờ đến 24 tiếng	Bộ phận hẹn giờ đến 24 tiếng	Bộ phận hẹn giờ đến 24 tiếng	
	Nấu nhanh	Có	Có	Có	
	Giữ ấm	12 giờ	12 giờ	12 giờ	
	Thực đơn nấu tự động	13 món	13 món	13 món	
	Menu	Nấu cơm	Có	Có	Có
		Ngũ cốc	Có	Có	Có
		Gạo lứt	Có	Có	Có
Cháo		Có	Có	Có	
Hấp		Có	Có	Có	
Làm bánh	Có	Có	Có	-	
Đặc tính	Công nghệ Fuzzy Logic	Có	Có	Có	
	Lòng nồi phủ lớp bột kim cương	Có	Có	Có	
	Lòng nồi chống dính	Có	Có	Có	
	Nắp trong tháo rời được	Có	Có	Có	
Màu	Đen	Bạc	Nâu	Trắng	
Kích thước C x R x S (mm)	249 x 265 x 386	249 x 265 x 386	241 x 261 x 385	241 x 261 x 385 / 201 x 261 x 385	

Thông số kỹ thuật có thể thay đổi mà không thông báo.

Dòng	SR-MVP187	SR-MVQ187	SR-MEV18/ SR-MEV10	SR-MVN187/SR-MVN107	
<b>NỒI CƠM ĐIỆN NẮP GÀI</b>					
Dung tích (Lit)	1,8L	1,8L	1,8L / 1,0L	1,8L / 1,0L	
Công suất tiêu thụ	630W	800W	630W / 450W	650W / 500W	
Chức năng	Menu	Giữ ấm	5 giờ	5 giờ	5 giờ
		Nấu cơm	Có	Có	Có
		Hấp	Có	Có	Có
		Nấu cháo	Có	-	-
Đặc tính	Lòng nồi chống dính	Có	Có	Có	
Màu	Hoa sen	Hoa Sakura	Bạc / Hoa lan	Bạc / Hoa lan	

Dòng	SR-GA721	SR-GA321	SR-WN36	SR-E28	SR-W22	SR-W18
<b>NỒI CƠM ĐIỆN NẮP RỜI</b>						
Dung tích (Lit)	7,2L	3,2L	3,6L	2,8L	2,2L	1,8L
Công suất tiêu thụ	2500W	1025W	1200W	950W	730W	600W
Chức năng	Menu	Giữ ấm	5 giờ	5 giờ	5 giờ	5 giờ
		Nấu cơm	Có	Có	Có	Có
		Hấp	-	-	-	-
		Nấu cháo	-	-	-	-
Đặc tính	Lòng nồi chống dính	-	-	-	-	
Màu	Bạc	Bạc	Trắng	Xám	Trắng	Bạc / Đỏ / Xanh

# THÔNG SỐ KỸ THUẬT

Dòng	NN-DS596	NN-CT655M	NN-GD692S	NN-GF574M	NN-CT36H	NN-GD37H	NN-GT35H
<b>LÒ VI SÓNG CÓ NƯỚNG</b>							
Tính năng	Hấp/Hơi nước	Có	-	-	-	-	-
	Đổi lưu	-	Có	-	-	Có	-
	Nướng	Có	Có	Có	Có	Có	Có
Chức năng	Nấu nướng kết hợp	Có	Có	Có	Có	Có	Có
	Hâm nóng tự động	Có	Có	Có	Có	Có	Có
	Rã đông tự động	Inverter Turbo	Có	Inverter	Inverter Turbo	-	Inverter Turbo
	Thực đơn nấu tự động	29	16	19	23	14	15
Tính năng khác	Bảng điều khiển	Điện tử	Điện tử	Cơ	Điện tử	Điện tử	Điện tử
	Khóa an toàn trẻ em	Có	Có	Có	Có	Có	Có
	Khoang lò	Rộng và phẳng	-	-	Rộng và phẳng	-	-
Điện áp	220V	220V	220V	220V	220V	220V	220V
Công suất nấu	Vi sóng	1000W	900W	1000W	1000W	800W	800W
	Nướng	1200W	1400W	1100W	1000W	1100W	1000W
	Nướng đổi lưu	-	2400W	-	-	1100W	-
Điện năng sử dụng	Vi sóng	1000W	1450W	1050W	850W	1270W	1150W
	Nướng	1220W	1400W	1160W	1050W	1100W	1000W
Đĩa xoay (mm)	-	Ø315	Ø340	-	Ø288	Ø285	Ø288
Kích thước ngoài CxRxS (mm)	347 x 512 x 410	306 x 513 x 471	310 x 525 x 414	326 x 529 x 422	292 x 486 x 405	279 x 488 x 395	292 x 486 x 405
Kích thước khoang lò CxRxS (mm)	239 x 330 x 348	239 x 330 x 348	247 x 359 x 362	230 x 354 x 338	211 x 314 x 347	178 x 363 x 315	211 x 314 x 349
Dung tích khoang lò	27 lít	27 lít	31 lít	27 lít	23 lít	23 lít	23 lít
Màu	Đen	Xám bạc	Xám bạc	Đen bạc	Đen	Đen	Đen xám

Dòng	NN-ST651M	NN-ST253W	NN-ST34H	NN-SM33H
<b>LÒ VI SÓNG KHÔNG NƯỚNG</b>				
Tính năng	Hấp/Hơi nước	-	-	-
	Đổi lưu	-	-	-
	Nướng	-	-	-
Chức năng	Nấu nướng kết hợp	Có	-	Có
	Hâm nóng tự động	Không	Có	Không
	Rã đông tự động	Inverter Turbo	Có	Turbo
	Thực đơn nấu tự động	15	9	9
Tính năng khác	Bảng điều khiển	Điện tử	Điện tử	Cơ
	Khóa an toàn trẻ em	Có	Có	Có
	Khoang lò	-	-	-
Điện áp	220V	220V	220V	220V
Công suất nấu	Vi sóng 1000W	800W	800W	800W
Điện năng sử dụng	Vi sóng 1050W	1250W	1270W	1270W
Đĩa xoay (mm)	Ø340	Ø255	Ø288	Ø288
Kích thước ngoài CxRxS (mm)	310 x 525 x 388	258 x 443 x 340	287 x 485 x 400	287 x 485 x 400
Kích thước khoang lò CxRxS (mm)	251 x 355 x 365	215 x 306 x 308	227 x 315 x 349	227 x 315 x 349
Dung tích khoang lò	32 lít	20 lít	25 lít	25 lít
Màu	Bạc ánh kim	Trắng	Đen xám	Xám bạc

Dòng	NU-SC100	
<b>LÒ HẤP NƯỚNG ĐỔI LƯU</b>		
Điện áp	220V-50Hz	
Công suất	150W	
Điện năng tiêu thụ	Hấp	1240W
	Nướng	1340W
	Hấp & Nướng	1340W
Khối lượng (tổng)	10,8 kg	
Kích thước CxRxS (mm)	351 x 355 x 455	
Kích thước khoang lò CxRxS (mm)	180 x 280 x 280	
Màu	Trắng	

# THÔNG SỐ KỸ THUẬT

Dòng	MJ-L500	MJ-DJ31	MJ-M176P
<b>MÁY ÉP CHẬM</b>			
Điện áp	220V-240V	220V-240V	220V-240V
Công suất	150W	240W-270W	210W-230W
Nút chỉnh tốc độ	Có	Có	Có
Ngắt điện bảo vệ	Có	Có	Có
Tốc độ mô tơ	45 vòng /phút	-	-
Hệ thống khóa an toàn*	Có	Có	Có
Cối xay khô	-	50g	50g
Cối xay sinh tố	-	1,5 lít	1 lít
Thân máy	Thép	Thép	Nhựa cao cấp
Khối lượng (tổng)	4 kg	4,4 kg	3,2 kg
Kích thước CxRxS (mm)	432 x 185 x 176	384 x 216 x 305	323 x 288 x 212
Màu	Kim loại	Kim loại	Trắng
Thìa khuấy	-	-	Có

Dòng	MJ-DJ01S	MJ-SJ01W	MJ-H100	MJ-68M
<b>MÁY ÉP TRÁI CÂY</b>				
Điện áp	220V-240V	220V-240V	200-220V	220V-230V
Công suất	240W-270W	240W-270W	200W-220W	200W
Nút chỉnh tốc độ	Có	Có	-	-
Ngắt điện bảo vệ	Có	Có	Có	Có
Tốc độ mô-tơ	-	-	-	12.500 vòng / phút
Hệ thống khóa an toàn*	Có	Có	Có	Có
Cốc chứa	1,5 lít	1,5 lít	-	0,6 lít
Thân máy	Thép	Nhựa cao cấp	Nhựa cao cấp	Nhựa cao cấp
Khối lượng (tổng)	4,4 kg	4,2 kg	2,87 kg	2,6 kg
Kích thước CxRxS (mm)	384 x 216 x 305	384 x 216 x 305	275x189x300	290 x 205 x 275
Màu	Kim loại	Trắng kem	Trắng kem	Trắng kem
Thìa khuấy	-	-	-	-

Dòng	MX-V310	MX-V300	MX-GX1561	MX-GX1511	MX-900M	MX-SM1031	MX-GM1011
<b>MÁY XAY SINH TỐ</b>							
Điện áp	220V-240V	220V-240V	220V-240V	220V-240V	220V-240V	220V-240V	220V-240V
Công suất	220W-600W	220W-600W	220W-240W	230W-250W	310W - 350W	240W-260W	240W-260W
Nút chỉnh tốc độ			Bật, Tắt, Nhồi	Bật, Tắt, Nhồi	Tắt / Bật	Tắt / Bật	Tắt / Bật
Ngắt điện bảo vệ			Có	Có	Có	Có	Có
Hệ thống khóa an toàn*			Có	Có	Có	Có	Có
Cối xay khô			50g	50g	50g	50g	50g
Cối xay sinh tố			1,5 lít	1,5 lít	1,2 lít	1 lít	1 lít
Chất liệu cối xay			Thủy tinh	Nhựa cao cấp	Nhựa cao cấp	Nhựa cao cấp	Nhựa cao cấp
Khối lượng (tổng)			3,4 kg	1,9 kg	1,9 kg	1,7 kg	1,7 kg
Kích thước CxRxS (mm)			425 x 179 x 236	392 x 172 x 235	388 x 172 x 223	366 x 182 x 182	366 x 182 x 182
Thìa khuấy	Có	Có	Có	Có	Có	Có	Có

(\*) Cơ chế an toàn: nắp an toàn, khóa an toàn, ngắt điện bảo vệ.

# THÔNG SỐ KỸ THUẬT



Dòng	MK-F800	MK-F300
<b>MÁY CHẾ BIẾN THỰC PHẨM</b>		
Điện áp	220V-240V	220V-240V
Công suất	180W-200W	180W-200W
Chức năng	Chế biến thực phẩm	Có
	Xay sinh tố	Có
	Xay đồ khô	Có
Khối lượng (xấp xỉ)	Máy chế biến thực phẩm	4,3 kg
	Cối xay sinh tố	4,0 kg
	Cối xay đồ khô	3,8 kg
Kích thước RxDxCh (mm)	Máy chế biến thực phẩm	435 x 264 x 265
	Cối xay sinh tố	406 x 264 x 265
	Cối xay đồ khô	298 x 264 x 265
Màu	Đen	Trắng
Phụ kiện	13 món	6 món

Dòng	MK-5076M	MX-AC400 / AC350
<b>MÁY CHẾ BIẾN THỰC PHẨM / MÁY XAY ĐA NĂNG</b>		
Điện áp	220V-240V	220V-240V
Công suất	210W-230W	340W-360W
Nút chỉnh tốc độ	1 tốc độ, 1 số nhỏ	3 tốc độ, 1 số nhỏ
Ngắt điện bảo vệ	Có	Có
Tốc độ mô tơ	-	-
Hệ thống khóa an toàn*	Có	Có
Chất liệu bình	Nhựa cao cấp	Thép không gỉ / Nhựa kháng lực
Khối lượng (tổng)	6,5 kg	-
Kích thước CxRxS (mm)	340 x 203 x 324	-
Màu	Trắng	Trắng
Thìa khuấy	-	Có

Dòng	MX-SS1	MX-GS1
<b>MÁY XAY CẦM TAY</b>		
Điện áp	220V-240V	220V-240V
Công suất	600W	600W
Tốc độ	5 tốc độ điều chỉnh	-
Chức năng	Xay trộn	Có
	Cắt	Có
	Đánh trứng	Có
Khối lượng (mô-tơ và dụng cụ đi kèm)	Xay trộn	1,0 kg
	Cắt	1,2 kg
	Đánh	1,0 kg
Kích thước CxRxS (mm) (mô-tơ và dụng cụ đi kèm)	Xay trộn	397 x 64 x 70
	Cắt	369 x 147 x 147
	Đánh trứng	457 x 60 x 68
Chiều dài dây điện	1,3 m	1,3 m

Dòng	NT-GT1
<b>LÒ NƯỚNG</b>	
Điện áp	220V-240V - 50/60Hz
Công suất	1200W
Khối lượng	3,2 kg
Kích thước ngoài CxRxS (mm)	214 x 377 x 271
Kích thước trong CxRxS (mm)	60 x 269 x 202
Dung tích khoang lò	9 lít
Chiều dài dây nguồn (xấp xỉ)	1 m
Màu	Trắng

Dòng	MK-GB1	MK-GH1
<b>MÁY ĐÁNH TRỨNG</b>		
Công suất	200W	200W
Tốc độ	5 tốc độ	5 tốc độ
Phụ kiện kèm theo	Thanh đánh trứng / Thanh trộn / Tô	Thanh đánh trứng / Thanh trộn
Khối lượng (xấp xỉ)	2,1 kg	1,2 kg
Kích thước CxRxS (mm)	331 x 201 x 278	134 x 88 x 184

Dòng	NC-SK1	NC-GK1
<b>BÌNH ĐUN NƯỚC ĐIỆN</b>		
Điện áp	220V-240V	220V-240V
Công suất	1850W-2200W	1850W-2200W
Cửa số đo mực nước	2 bên	2 bên
Đế xoay 360 độ	Có	Có
Khối lượng (không tính phần đế)	0,9 kg	0,8 kg
Kích thước CxRxS (mm) (không tính phần đế)	230 x 217 x 154	236 x 233 x 158
Dung tích	1,6 lít	1,7 lít
Màu	Đen / Đỏ	Trắng
Chất liệu	Thép không gỉ	Nhựa

Dòng	NC-HU301P	NC-BG3000	NC-EG4000	NC-EG3000	NC-EG2200
<b>BÌNH THỦY ĐIỆN</b>					
Điện áp	220V-240V	220V-240V	220V-240V	220V-240V	220V-240V
Công suất nấu nước sôi	ở 98°C	875W	700W	700W	700W
	ở 90°C	20Wh	27Wh	49Wh	45Wh
	ở 80°C	17Wh	22Wh	43Wh	39Wh
	ở 70°C	14Wh	19Wh	35Wh	31Wh
Điện năng tiêu thụ khi giữ nóng	ở 70°C	-	15Wh	30Wh	26Wh
ở 70°C	-	15Wh	30Wh	26Wh	23Wh
Khối lượng (tính cả dây)	3,1 kg	2,3 kg	2,2 kg	2,1 kg	2 kg
Kích thước CxRxS (mm) (khi quai xách ở vị trí xếp)	289 x 247 x 326	275 x 217 x 287	324 x 217 x 287	275 x 217 x 287	238 x 217 x 287
Dung tích	3,0 lít	3,0 lít	4,0 lít	3,0 lít	2,2 lít



SCR-MFR200H2 VN

SCR-MFR300DH2 VN

## Dữ liệu kỹ thuật



Vật liệu cách nhiệt thân thiện với môi trường



Đèn LED



Bánh xe



Làm lạnh trực tiếp



Làm lạnh sâu



Phụ kiện: rổ đựng



Phụ kiện: cây cào đá

## ĐẶC ĐIỂM:

Tủ đông Panasonic được thiết kế sang trọng, hiện đại với hai chế độ trữ đông hoặc trữ mát. Chế độ trữ đông giúp bảo quản kem, thịt, cá và đồ đông lạnh. Chế độ trữ mát dùng để bảo quản rau quả tươi xanh và đồ uống.



### BẢO QUẢN THỰC PHẨM TƯƠI NGON Ở -20°C

- Cực lạnh -20°C.
- Lạnh nhanh và sâu.
- Tiết kiệm thời gian



### PCM:

- Chất liệu nhựa.
- Siêu bền.
- Dễ dàng vệ sinh.
- Không rỉ sét.
- Tiết kiệm tiền.



### TỰY CHỌN HAI CHẾ ĐỘ HOẠT ĐỘNG ĐÔNG HOẶC MÁT

- Dải nhiệt độ rộng.
- Chế độ đông/mát.



CÔNG NGHỆ GAS **R600A**  
THÂN THIỆN MÔI TRƯỜNG



KHÓA BÊN NGOÀI



ĐÈN LED CHIẾU SÁNG  
BÊN TRONG TỦ



BÁNH XE DI CHUYỂN

SCR-MFR100H2 VN



#### Đặc điểm:

- Tủ đông nắp cứng
- Số cửa: 1 cửa
- 1 ngăn với hai chế độ trữ đông hoặc trữ mát
- Làm lạnh nhanh và sâu lên tới -20°C
- Đèn LED chiếu sáng bên trong tủ
- Gas R600A thân thiện với môi trường

Kích thước bên ngoài:  
568 x 560 x 845 mm

Dung tích thực:  
97 L

SCR-MFR150H2 VN



#### Đặc điểm:

- Tủ đông nắp cứng
- Số cửa: 1 cửa
- 1 ngăn với hai chế độ trữ đông hoặc trữ mát
- Làm lạnh nhanh và sâu lên tới -20°C
- Đèn LED chiếu sáng bên trong tủ
- Gas R600A thân thiện với môi trường

Kích thước bên ngoài:  
760 x 560 x 825 mm

Dung tích thực:  
140 L

SCR-MFR200H2 VN



#### Đặc điểm:

- Tủ đông nắp cứng
- Số cửa: 1 cửa
- 1 ngăn với hai chế độ trữ đông hoặc trữ mát
- Làm lạnh nhanh và sâu lên tới -20°C
- Đèn LED chiếu sáng bên trong tủ
- Gas R600A thân thiện với môi trường

Kích thước bên ngoài:  
980 x 560 x 825 mm

Dung tích thực:  
195 L

SCR-MFR300DH2 VN



#### Đặc điểm:

- Tủ đông nắp cứng
- Số cửa: 2 cửa
- 1 ngăn với hai chế độ trữ đông hoặc trữ mát
- Làm lạnh nhanh và sâu lên tới -20°C
- Đèn LED chiếu sáng bên trong tủ
- Gas R600A thân thiện với môi trường

Kích thước bên ngoài:  
1055 x 735 x 835 mm

Dung tích thực:  
284 L



## SCR-MFR400DH2 VN



### Đặc điểm:

- Tủ đông nắp cứng
- Số cửa: 2 cửa
- 1 ngăn với hai chế độ trữ đông hoặc trữ mát
- Làm lạnh nhanh và sâu lên tới -20°C
- Đèn LED chiếu sáng bên trong tủ
- Gas R600A thân thiện với môi trường

Kích thước bên ngoài:  
1365 x 735 x 835 mm

Dung tích thực:  
400 L

## SCR-MFR500DH2 VN



### Đặc điểm:

- Tủ đông nắp cứng
- Số cửa: 2 cửa
- 1 ngăn với hai chế độ trữ đông hoặc trữ mát
- Làm lạnh nhanh và sâu lên tới -20°C
- Đèn LED chiếu sáng bên trong tủ
- Gas R600A thân thiện với môi trường

Kích thước bên ngoài:  
1650 x 735 x 835 mm

Dung tích thực:  
500 L

## THÔNG SỐ KỸ THUẬT

TỦ ĐÔNG						
Tên model	SCR-MFR100H2 VN	SCR-MFR150H2 VN	SCR-MFR200H2 VN	SCR-MFR300DH2 VN	SCR-MFR400DH2 VN	SCR-MFR500DH2 VN
Dung tích thực (Lít)	97	140	195	284	400	500
Điện áp/ Tần số (V/Hz)	220-240V/50,60Hz			220-240V/50,60Hz		
Nhiệt độ bên trong (°C): 5°C (chế độ mát) / -20°C (chế độ đông)	-20°C			-20°C		
Dài: mm (bên ngoài/ đóng thùng)	568/598	760/790	980/1010	1055/1085	1365/1400	1650/1685
Rộng: mm (bên ngoài/ đóng thùng)	560/582	560/582	560/582	735/780	735/780	735/780
Cao: mm (bên ngoài/ đóng thùng)	845/885	825/885	825/885	835/885	835/885	835/885
Khối lượng: kg (tĩnh/ tổng)	31/35	34.5/38.5	39.5/43.5	-	-	-

Việc giữ nhiệt độ thích hợp để duy trì hương vị đậm đà và dưỡng chất là rất quan trọng đối với rượu vang. Tủ ướp rượu Panasonic được thiết kế để đảm bảo các điều kiện bảo quản rượu vang như nhiệt độ, ánh sáng và độ rung.



Kích thước bên ngoài (mm)  
472 x 630 x 850

- Điều khiển nhiệt độ điện tử từ 5~16°C
- Dung tích lưu trữ 24 chai x 750ml (3 kệ + 1 rổ)
- Kính cường lực 2 lớp ngăn ánh sáng mặt trời
- Có sẵn khóa và đèn thấp sáng lên khi mở cửa tủ, hệ thống khử mùi.

SBC-P245K(ID) 105L

Đen Khóa

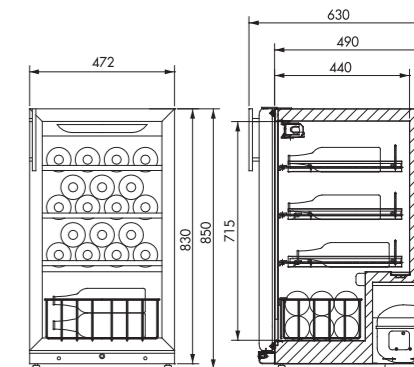

Kích thước bên ngoài (mm)  
600 x 580 x 1495

- Nhiệt độ 5~16°C (có thể điều chỉnh)
- Dung tích lưu trữ 72 chai x 750ml (6 kệ)
- Kính cường lực 2 lớp ngăn ánh sáng mặt trời
- khay đựng rượu được làm từ tấm nhôm dập nổi, hiện đại và chống ăn mòn
- Khóa và đèn thấp sáng lên khi mở cửa tủ

SBC-P729KVN 248L

Đen Khóa

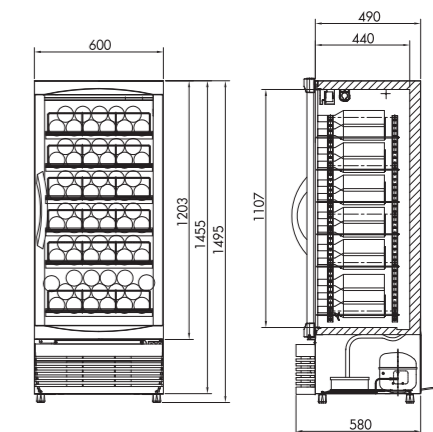

Kích thước bên ngoài (mm)  
600 x 630 x 1732

- Nhiệt độ 5~16°C (có thể điều chỉnh)
- Dung tích lưu trữ 102 chai x 750ml (6 kệ)
- Kính cường lực 2 lớp ngăn ánh sáng mặt trời
- khay đựng rượu được làm từ tấm nhôm dập nổi, hiện đại và chống ăn mòn
- Khóa và đèn thấp sáng lên khi mở cửa tủ

Đen Khóa

