

#### D. Mengatur Arah Kipas Angin

- Pengaturan arah angin vertikal.  
Gerakkan Motor Set ke atas atau ke bawah untuk pengaturan arah angin secara vertikal.  
- Sudut ke atas : 14°  
- Sudut ke bawah : 21°
- Pengaturan arah angin horisontal.  
Gerakkan Motor Set ke kiri atau ke kanan untuk pengaturan arah angin secara horisontal  
- Sudut pengaturan maksimum : 72°

#### V. PETUNJUK PERAWATAN

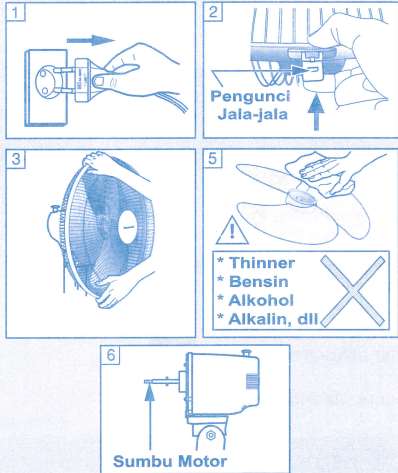

- Sebelum membersihkan Kipas Angin pastikan Kabel Suplai sudah dicabut dari sumber tegangan (sumber listrik).
- Tarik Pengunci Jala-jala (lihat tanda panah), hingga Jala-jala Depan siap dilepaskan.
- Pegang bagian atas dan bagian bawah Jala-jala, kemudian tariklah pengikat Jala-jala bagian bawah.
- Putar Pengikat Baling-baling ke kanan dan tarik Baling-baling ke luar.
- Bersihkan Baling-baling dan bagian luar lainnya dengan menggunakan air hangat bercampur detergen, kemudian bersihkan kembali dengan kain kering. Hindari pemakaian THINNER, BENSIN, ALKOHOL ATAU BAHAN KIMIA yang dapat menyebabkan karat atau yang dapat melunturkan warna.
- Setelah dibersihkan, oleskan Sumbu Motor dengan oli atau gemuk agar tidak berkarat.
- Setelah kering, pasang kembali Kipas Angin sesuai dengan petunjuk pemasangan (lihat hal.2)
- Jika Kipas Angin tidak digunakan, setelah dibersihkan selubungi Kipas Angin dan simpanlah di tempat kering.

#### VI. SPESIFIKASI

| Model                                  | F-EP404 / F-ES404 |               |
|--|-------------------|---------------|
| Sumber Tegangan                        | 220 V~ 50 Hz      |               |
| Kecepatan Udara ( m/mnt )              | 241.8             |               |
| Hembusan Udara ( m <sup>3</sup> /mnt ) | 76.3              |               |
| Berat Produk ( Kg )                    | 10.5              |               |
|  | Kecepatan -1      | Kecepatan -3  |
| Arus ( Ampere )                        | 0.169 ~ 0.207     | 0.248 ~ 0.303 |
| Pemakaian Daya ( Watt )                | 36.1 ~ 44.1       | 52.6 ~ 64.3   |
| Putaran Per Menit ( Rpm )              | 709 ~ 866         | 1017 ~ 1244   |

Catatan : Desain dan Spesifikasi Produk dapat berubah tanpa pemberitahuan sebelumnya.

# Panasonic®

## Petunjuk Penggunaan Stand Fan

### F-EP404 F-ES404

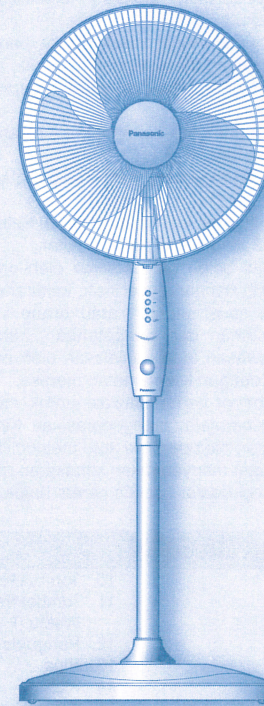

**Bacalah Buku Petunjuk ini  
sebelum menggunakan Produk**

Terima kasih atas kepercayaan anda membeli produk kami. Anda merupakan salah satu pemakai/ pemilik produk-produk Panasonic di seluruh dunia. Semua produk kami memang dirancang khusus untuk kebutuhan anda.



**PT Panasonic Gobel Indonesia**

**KANTOR PUSAT :**

Jl. Dewi Sartika (cawangII) Jakarta 13630 Telp.(021)-8090108,8015710 Fax.(021)-8004368

**PUSAT PELAYANAN PELANGGAN (PPP) :**

Jl. Dewi Sartika (cawangII) Jakarta 13630 Telp.(021)-8009494 Fax.(021)-8011118

ES40404610C

NOMOR : 04/DJ-ILMEA/MG/1/2000

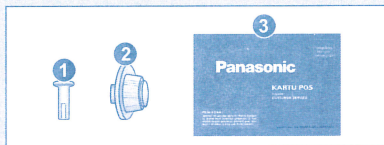

## Kelengkapan Produk

Pastikan produk anda telah dilengkapi dengan:

1. Tombol Osilasi
2. Pengikat Baling-baling
3. Kartu Garansi yang asli  
Keaslian Kartu Garansi dapat dicek di toko tempat anda membeli produk Panasonic.

## I. PETUNJUK KESELAMATAN

1. Untuk menghindari kecelakaan dan rusaknya Kipas Angin, ikuti semua penjelasan di Petunjuk Penggunaan Kipas Angin ini. Pabrik tidak bertanggung jawab atas kecelakaan dan kerusakan yang disebabkan oleh pemasangan yang tidak benar (Tidak sesuai dengan Petunjuk Penggunaan).
2. Kipas Angin ini beroperasi dengan menggunakan tegangan 220V~ 50 Hz. Gunakan stop kontak khusus dan jangan dikombinasikan dengan pemakaian yang lain.
3. Pastikan Kipas Angin sudah dimatikan dari Sumber Tegangan (Sumber Listrik) sebelum dibersihkan atau melakukan perawatan.
4. Jika Kabel Suplai Kipas Angin rusak, maka harus diganti dengan Kabel Suplai yang disediakan oleh pabrik, agen, atau dari orang yang mempunyai kualifikasi sama untuk menghindari bahaya.
5. Jangan memasukkan jari atau benda lain ke dalam Jala-jala saat Kipas Angin berputar.
6. Agar Fuse (Sekering Pengaman) yang ada pada Motor tidak putus, maka:
  - Jangan menghidupkan Motor tanpa memakai Baling-baling.
  - Jangan menahan Baling-baling saat berputar.
7. Kipas Angin ini tidak boleh dioperasikan oleh orang-orang (termasuk anak kecil) dengan cacat fisik, kekurangan fungsi panca indera atau cacat mental, atau orang yang tidak mempunyai pengalaman dan pengetahuan, kecuali yang sudah diberi pengawasan atau penjelasan oleh orang yang bertanggung jawab dengan keselamatan mereka.
8. Anak kecil harus benar-benar diawasi untuk memastikan bahwa mereka tidak bermain / mengoperasikan Kipas Angin.
9. Dilarang membongkar, memperbaiki atau memodifikasi Kipas Angin ini, karena dapat menyebabkan kebakaran dan kejutan listrik. Segera hubungi dealer / servis centre untuk perbaikan produk ini.

## II. NAMA-NAMA BAGIAN

- |                                 |                                     |
|---------------------------------|-------------------------------------|
| 1. Tutup Motor                  | 10. Tombol Kecepatan                |
| 2. Tombol Osilasi               | 11. Tombol Pengatur Waktu (F-ES404) |
| 3. Jala-jala Belakang           | 12. Pengunci Pipa                   |
| 4. Pengikat Jala-jala           | 13. Pipa                            |
| 5. Baling-baling                | 14. Alas                            |
| 6. Jala-jala Depan              | 15. Kabel Suplai                    |
| 7. Pengikat Baling-baling       | 16. Penutup Pipa                    |
| 8. Pengunci Jala-jala           |                                     |
| 9. Penyangga/ Badan Kipas Angin |                                     |

## III. PETUNJUK PEMASANGAN

### A. Pemasangan Pipa dan Badan Kipas Angin:

1. Lepas 4 buah sekrup (B) dari pipa (A) dengan menggunakan obeng
2. Tariklah ke atas Penutup Pipa (C) dan letakkan Pipa (A) di atas alas (D).
3. Sesudah Lubang Pipa tepat pada Lubang Alas, pasanglah 4 buah Sekrup (B) dari bawah alas (D) dan kencangkan.
4. Pasang Badan Kipas Angin (E) pada Pipa (F) dengan cara Pipa dimasukkan ke Badan Kipas Angin. Aturlah Sekrup (C) agar tepat pada Lubang Pipa dan kencangkan.

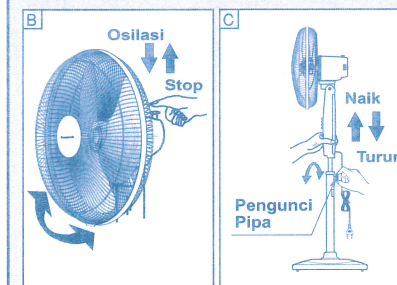
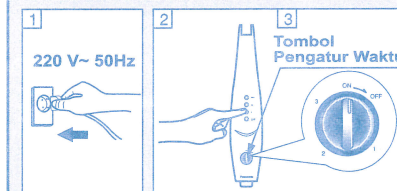
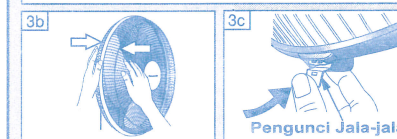
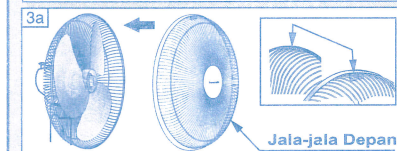
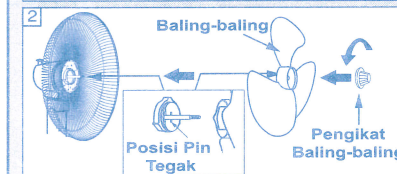
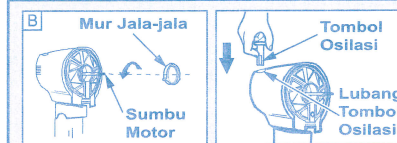
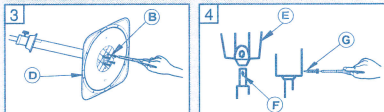
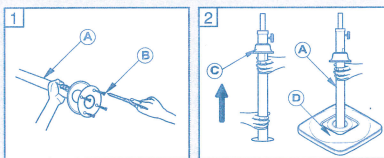
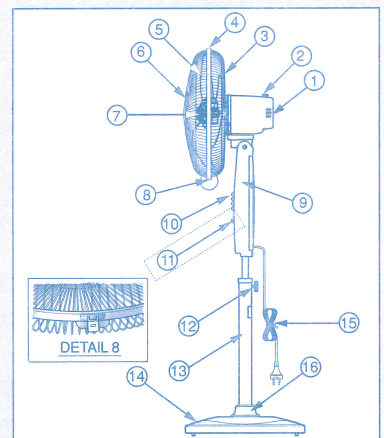
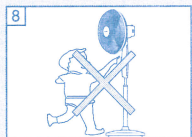
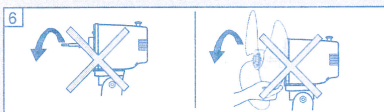
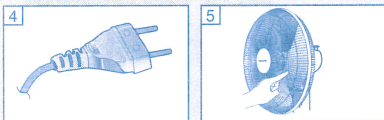
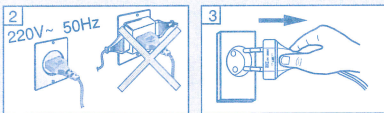

## B. Pemasangan Jala-jala dan Baling-Baling:

Sebelum memulai pemasangan Baling-baling dan Jala-jala, terlebih dahulu :

1. Lepas Mur Jala-jala ke arah "BUKA" / ke kiri. Kemudian bersihkan Sumbu Motor dari Oli / gemuk.
2. Pasang Tombol Osilasi ke Lubang Tombol Osilasi dengan menekannya ke dalam.

### 1. Pemasangan Jala-jala Belakang:

1. Tempatkan Motor Set pada posisi tegak.
2. Pasang Jala-jala Belakang dengan cara mengarahkan lubang (\*) sesuai dengan tanda arah panah.
3. Kunci Jala-jala Belakang dengan memutar Mur Jala-jala ke arah "TUTUP" / ke kanan.

### 2. Pemasangan Baling-baling :

1. Setelah Jala-jala Belakang sudah terpasang, Pasang Baling-baling pada sumbu Motor dengan posisi pin tegak.
2. Rapihkan Baling-baling dengan Pengikat Baling-baling sesuai dengan tanda arah panah / ke kiri.

### 3. Pemasangan Jala-jala Depan :

1. Setelah Jala-jala Belakang dan Baling-baling terpasang, pasang Jala-jala Depan menyatu dengan Jala-jala Belakang. (lihat tanda panah)
2. Rapihkan Jala-jala Depan dan Jala-jala Belakang hingga benar-benar menyatu.
3. Tekan Pengunci Jala-jala.

## IV. PETUNJUK PENGOPERASIAN

### A. Mengoperasikan Produk :

1. Hubungkan Kabel Suplai ke sumber tegangan 220 V~ 50Hz.
2. - Tekan Tombol Kecepatan dengan tanda  $\circ$ ,  $\circ\circ$ , atau  $\circ\circ\circ$  sesuai dengan hembusan angin yang diinginkan.  
- Untuk mematikan Kipas Angin tekan tombol dengan tanda Off.
3. Model F-ES404  
- Untuk menghidupkan Kipas Angin sesuai dengan waktu yang diinginkan, putarlah Tombol Pengatur Waktu (Pengaturan waktu hingga 3 jam).  
- Untuk waktu yang tidak terbatas arahkan Tombol Pengatur Waktu pada posisi ON.  
- Jika Tombol ke arah OFF, maka Kipas Angin tidak dapat dihidupkan.

### B. Menggunakan Tombol Osilasi :

Untuk menggerakkan arah angin ke kiri dan ke kanan, tekan Tombol Osilasi maka Kipas Angin akan berosilasi. Untuk menghentikan osilasi tariklah Tombol Osilasi ke atas. (Sudut osilasi 90°)

### C. Menurunkan Produk :

Untuk dapat mengatur ketinggian Kipas Angin, kendorkan ulir pada Pengunci Pipa ke arah kiri, kemudian naikan atau turunkan Kipas Angin dengan cara menarik atau menekan Penyangga Kipas Angin. Kencangkan kembali ulir pada Pengunci Pipa ke arah kanan setelah ketinggian Kipas Angin yang diinginkan tercapai.

**⚠ Matikan produk dan kendorkan Pengunci Pipa secukupnya saat mengatur ketinggian.**