

Panasonic®

Operating and Installation Instructions

Ceiling Fan

Model No. / No. Model / 型号

F-M18LY

F-M20LY

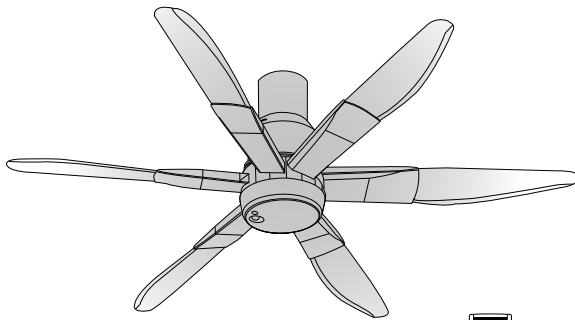

Model No : F-M18LY (Short Pipe)

Nett weight (Short Pipe) / Berat Bersih (Paip Pendek) / 净重 (短管) : 11.7 kg
Nett weight (Long Pipe) / Berat Bersih (Paip Panjang) / 净重 (长管) : 11.9 kg

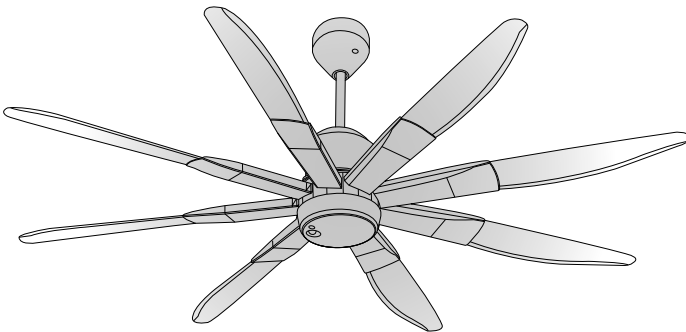

Model No : F-M20LY (Long Pipe)

Nett weight (Short Pipe) / Berat Bersih (Paip Pendek) / 净重 (短管) : 13.3 kg
Nett weight (Long Pipe) / Berat Bersih (Paip Panjang) / 净重 (长管) : 13.5 kg

Operating and Installation Instructions

Ceiling Fan

Thank you for purchasing this Panasonic product.
Before operating this product, please read the instructions carefully, and keep this manual for future reference.

Contents

| | |
|--------------------|------------|
| Safety precautions | 2-3 |
| Name of parts | 8 |
| How to install | 9-20 |
| How to use | 21-30 |
| Maintenance | 31 |
| Specifications | Back Cover |

Panduan Penggunaan dan Pemasangan

Kipas Siling

Terima Kasih kerana membeli produk Panasonic.
Sebelum mengoperasikan produk ini, sila baca arahan dengan teliti dan simpan manual ini untuk kegunaan pada masa akan datang.

Kandungan

| | |
|------------------------|---------------|
| Pencegahan keselamatan | 4-5 |
| Nama bahagian | 8 |
| Cara pemasangan | 9-20 |
| Cara penggunaan | 21-30 |
| Penyelenggaraan | 31 |
| Spesifikasi | Muka Belakang |

操作和安装指示

吊扇

感谢您购买 Panasonic 产品。
操作此产品前，请仔细阅读说明书，并保存本手册以作日后参考。

目录

| | |
|--------|-------|
| 安全注意事项 | 6-7 |
| 零件名称 | 8 |
| 如何安装 | 9-20 |
| 如何使用 | 21-30 |
| 维修 | 31 |
| 规格 | 封底 |

To avoid the possibility of causing injury to users or damage to properties, please follow all the explanations written below.



This symbol denotes an action that is **COMPULSORY**.



This symbol denotes an action that is **PROHIBITED**.



WARNING

A state that may be caused by the mishandling of products, which, if not avoided, may lead to the possibility of death or serious injury of users.



CAUTION

A state that may be caused by the mishandling of products, which, if not avoided, may result in the injury of users or property damage.

WARNING



Follow strictly all the instructions given in this manual for installation. Electrical or installation work needs to be performed by a qualified individual.

Installation error can cause fire, electrical shock, injury and Ceiling Fan to drop.



Switch off the power supply and wait until the Blades is fully static, before cleaning or doing any maintenance jobs.

Can cause injury and electrical shock if Ceiling Fan move suddenly.

Kindly refer to your authorized dealer for repairing or maintenance issue.



Tighten the Blade Screws firmly using a screwdriver. (250-300 N•cm)

Can cause injury if Blade drops.



Ensure that the Hanger Plate can sustain more than 10 times the Ceiling Fan weight.

Can cause injury if Ceiling Fan drops.



Stop using the Ceiling Fan when any abnormality or failure occurs and turn "OFF" the Miniature Circuit Breaker (MCB).

Risk of smoke, fire, electrical shock and drop.

Please contact your authorized dealer for maintenance/repair.



Dismantle the broken or damaged Ceiling Fan.

Can cause injury if Ceiling Fan drops.



If unusual oscillating movement is observed, immediately stop using the Ceiling Fan and contact the manufacturer, its service agent or suitably qualified persons.

Can cause injury if Ceiling Fan drops.



Do not install the Ceiling Fan at oily and dusty places.

Can cause fire, explosion, short circuit and electrical shock.



Do not install the Ceiling Fan near flammable areas such as a gas cooker.

Can cause fire, explosion, short circuit and electrical shock.



Do not install the Ceiling Fan near chemicals and alkaline.

Can cause fire, explosion, short circuit and electrical shock.



Do not damage the wire during installation eg. deform due to heat, twist, bend, etc.

Can cause fire, explosion, short circuit and electrical shock.



Do not use power supply other than rated voltage mentioned.

Overheating can cause electrical shock and fire.



Do not insert any metal items in the battery area with the Battery.

Can cause fire, explosion, short circuit and electrical shock.



Do not hang onto the Ceiling Fan.

Can cause injury if Ceiling Fan drops.



Do not disassemble the Ceiling Fan unless stated by this manual.

Must use only supplied parts.

Can cause fire, electrical shock, injury and Ceiling Fan to drop.



Do not touch the Ceiling Fan while it is operating.

Can cause injury, damage and Ceiling Fan to drop.





Do not sprinkle water to the Ceiling Fan or do not wet the Ceiling Fan.

Can cause fire, explosion, short circuit and electrical shock.

CAUTION

 **To avoid the possibility of causing injury to users or damage to properties, please follow all the explanation written in this manual. The manufacturer will not be responsible for any accidents or injuries caused by defective, deficient installation or installation which does not follow the instruction manual.**
Can cause the injury of users or property damage.

 **This appliance is not intended for use by persons (including children) with reduced physical, sensory or mental capabilities, or lack of experience and knowledge, unless they have been given supervision or instruction concerning use of the appliance by a person responsible for their safety. Children should be supervised to ensure that they do not play with the appliance.**
Can cause the injury of users or property damage.

 **The Ceiling Fan must be mounted above 2.5 m from the floor and 1 m from the wall to the Blade.**
Can cause unstable air flow and affect Ceiling Fan to wobble.
Can cause injury if Ceiling Fan drops.
Refer to page 22 (step ②) for the measurement method.

 **After installation make sure the Ceiling Fan does not wobble extremely.**
Can cause injury if Ceiling Fan drops.

 **Replace all the Blades if any of them breaks or cracks.**
Wobbling can cause Ceiling Fan to drop.

 **The mounting of the suspension system shall be performed by the manufacturer, its service agent or suitably qualified persons.**
Can cause injury if Ceiling Fan drops.

 **This product is for in house use only. Do not install at a windy places.**
Can cause injury if Ceiling Fan drops.

 **Do not install at places where there is high vibration and impact.**
Can cause injury if Ceiling Fan drops.

 **Avoid fixing inside dome ceiling.**
Can cause unstable air flow and affect Ceiling Fan to wobble.
Can cause injury if Ceiling Fan drops.

 **Wipe away dirt with a clean soft cloth, ordinary soap and water to keep the Ceiling Fan clean. Do not use solvents (gasoline and petroleum) or any other chemicals.**
Can cause plastic part deformation and metal corrosion.
Can cause injury if parts drop.

 **The Ceiling Fan suspension system should be examined at least once every two years.**
Can cause the injury of users or property damage.

 **The replacement of parts of the safety suspension system device shall be performed by the manufacturer, its service agent or suitably qualified persons.**
Can cause the injury of users or property damage.

 **Do not install the Ceiling Fan at a wet, high temperature and high humidity area such as shower room.**
If an electrical current leakage occurs, it can cause electrical shock and fire easily.

Untuk mengelakkan kemungkinan berlakunya kecederaan kepada pengguna atau kerosakan harta benda, sila patuhi semua penerangan yang dinyatakan di bawah.



Symbol ini menunjukkan perbuatan yang **WAJIB DILAKUKAN**.



Symbol ini menunjukkan perbuatan yang **DILARANG**.



AMARAN

Keadaan yang mungkin disebabkan oleh kecuaiannya dalam mengendalikan produk, yang mana, jika tidak dielakkan, boleh mengakibatkan kematian atau kecederaan parah kepada pengguna.



AWAS

Keadaan yang mungkin disebabkan oleh kecuaiannya dalam mengendalikan produk, yang mana, jika tidak dielakkan, boleh mengakibatkan kecederaan kepada pengguna atau kerosakan harta benda.

AMARAN



Sila rujuk kepada semua arahan yang diberikan dalam panduan ini untuk pemasangan. Kerja elektrik atau kerja pemasangan mesti dilakukan oleh orang yang bertauliah.

Kesilapan pemasangan boleh menyebabkan kebakaran, kejutan elektrik, kecederaan dan Kipas Siling terjatuh.



Putuskan bekalan kuasa dan tunggu sehingga Bilah Kipas berhenti sepenuhnya, sebelum membersihkan atau membuat kerja penyelenggaraan.

Boleh menyebabkan kecederaan dan kejutan elektrik jika Kipas Siling bergerak secara tiba-tiba. Sila rujuk wakil penjual anda untuk isu pembaikan atau penyelenggaraan.



Ketatkan Skru Bilah Kipas dengan kukuh menggunakan pemutar skru. (250-300 N·cm)

Boleh menyebabkan kecederaan jika Bilah Kipas terjatuh.



Pastikan Plat Hanger boleh menanggung beban 10 kali ganda berat Kipas Siling.

Boleh menyebabkan kecederaan jika Kipas Siling terjatuh.



Berhenti menggunakan Kipas Siling apabila apa-apa keganjilan atau kegagalan berlaku dan putar Pemutus Litar Miniatur (MCB) kepada "OFF".

Risiko asap, kebakaran, kejutan elektrik dan terjatuh. Sila hubungi wakil penjual anda untuk membaiki atau penyelenggaraan.



Tanggalkan Kipas Siling yang patah atau yang mengalami kerosakan.

Boleh menyebabkan kecederaan jika Kipas Siling terjatuh.



Jika berlaku pergerakan berayun yang luar biasa, berhenti menggunakan Kipas Siling dengan segera dan hubungi pengilang, ejen servis atau individu yang bertauliah.

Boleh menyebabkan kecederaan jika Kipas Siling terjatuh.



Elakkan memasang Kipas Siling di tempat berminyak dan berhabuk.

Boleh menyebabkan kebakaran, letupan, litar pintas dan kejutan elektrik.



Jangan pasang Kipas Siling di kawasan yang berhampiran dengan barang mudah terbakar seperti dapur gas.

Boleh menyebabkan kebakaran, letupan, litar pintas dan kejutan elektrik.



Jangan pasang Kipas Siling berhampiran dengan bahan kimia dan alkali.

Boleh menyebabkan kebakaran, letupan, litar pintas dan kejutan elektrik.



Elakkan kerosakan pada wayar semasa pemasangan seperti wayar berubah bentuk kerana panas, terpulas, bengkok, dsb.

Boleh menyebabkan kebakaran, letupan, litar pintas dan kejutan elektrik.



Jangan gunakan bekalan kuasa selain dari voltan yang telah ditetapkan.

Pemanasan yang terlampau boleh menyebabkan kejutan elektrik dan kebakaran.



Jangan masukkan sebarang logam ke dalam ruang bateri bersama-sama Bateri.

Boleh menyebabkan kebakaran, letupan, litar pintas dan kejutan elektrik.



Jangan bergantung pada Kipas Siling.

Boleh menyebabkan kecederaan jika Kipas Siling terjatuh.



Jangan buka sebarang bahagian-bahagian Kipas Siling melainkan dinyatakan di dalam panduan ini.

Hendaklah menggunakan bahagian-bahagian yang dibekalkan sahaja.

Boleh menyebabkan kebakaran, kejutan elektrik, kecederaan dan Kipas Siling terjatuh.



Jangan sentuh Kipas Siling ketika ia sedang beroperasi.

Boleh menyebabkan kecederaan, kerosakan dan Kipas Siling terjatuh.



Jangan percikkan air ke Kipas Siling atau jangan basahkan Kipas Siling.

Boleh menyebabkan kebakaran, letupan, litar pintas dan kejutan elektrik.



AWAS



Untuk mengelakkan kemungkinan berlaku kecederaan kepada pengguna atau kerosakan harta benda, sila patuhi semua arahan yang dinyatakan dalam panduan ini. Pengilang tidak akan bertanggungjawab sekiranya berlaku sebarang kemalangan atau kecederaan yang disebabkan oleh kesilapan pemasangan atau pemasangan yang tidak mengikut buku panduan.

Boleh mengakibatkan kecederaan kepada pengguna atau kerosakan harta benda.



Peralatan ini tidak direka untuk digunakan oleh individu (termasuk kanak-kanak) yang mempunyai kecacatan anggota, deria atau kebolehan mental, atau kurang pengalaman dan pengetahuan, melainkan mereka telah diberikan pemerhatian atau panduan mengenai penggunaan peralatan ini oleh individu yang bertanggungjawab mengenai keselamatan mereka. Kanak-kanak mestilah diberi pemerhatian untuk memastikan mereka tidak bermain dengan peralatan ini.

Boleh mengakibatkan kecederaan kepada pengguna atau kerosakan harta benda.



Kipas Siling mesti dipasang lebih daripada 2.5 m dari lantai dan jarak 1 m dari dinding ke Bilah Kipas. Boleh menyebabkan ketidakstabilan aliran angin dan mengakibatkan Kipas Siling bergoyang. Boleh menyebabkan kecederaan jika Kipas Siling terjatuh. Rujuk muka surat 22 (Langkah ②) untuk kaedah pengukuran.



Selepas pemasangan, pastikan Kipas Siling tidak terlampau goyang. Boleh menyebabkan kecederaan jika Kipas Siling terjatuh.



Gantikan kesemua Bilah Kipas jika salah satu daripadanya patah atau retak. Kipas Siling boleh terjatuh akibat bergoyang.



Pemasangan sistem gantungan hendaklah dilakukan oleh pengilang, ejen servis atau individu yang bertauliah. Boleh menyebabkan kecederaan jika Kipas Siling terjatuh.



Produk ini adalah untuk kegunaan dalam rumah sahaja. Jangan pasang di tempat yang berangin. Boleh menyebabkan kecederaan jika Kipas Siling terjatuh.



Jangan pasang di tempat yang terdapat getaran dan hentakan tinggi. Boleh menyebabkan kecederaan jika Kipas Siling terjatuh.



Elakkan memasang di siling berbentuk kubah. Boleh menyebabkan ketidakstabilan aliran angin dan mengakibatkan Kipas Siling bergoyang. Boleh menyebabkan kecederaan jika Kipas Siling terjatuh.



Lapkan kotoran dengan menggunakan kain yang bersih dan lembut, sabun biasa dan air untuk mengekalkan kebersihan kipas. Jangan gunakan pelarut (gasolin dan petrol) atau bahan kimia lain. Boleh menyebabkan kerosakan bahagian plastik atau besi berkarat. Boleh menyebabkan kecederaan jika komponen terjatuh.



Disarankan memeriksa sistem gantungan Kipas Siling sekurang-kurangnya sekali setiap dua tahun. Boleh mengakibatkan kecederaan kepada pengguna atau kerosakan harta benda.



Penggantian bahagian peranti sistem gantungan keselamatan hendaklah dilakukan oleh pengilang, ejen servis atau individu yang bertauliah. Boleh mengakibatkan kecederaan kepada pengguna atau kerosakan harta benda.



Jangan pasang di tempat yang basah, bersuhu tinggi dan berkelembapan tinggi seperti di dalam bilik air. Jika terdapat kebocoran arus elektrik, kejutan elektrik atau kebakaran mudah berlaku.

为避免导致使用者受伤或财物损坏的可能性，请遵守以下所述的所有指示。



此符号表示有关行为是**强制性的**。



此符号表示有关行为是**被禁止的**。



警告

错误操作产品造成的结果，若不可避免可能导致使用者死亡或严重受伤。



注意

错误操作产品造成的结果，若不可避免可能导致用户受伤或财物损失。



警告



安装时请严格地遵守本手册内所给的所有指示。
电线配线和安装工作必须由合适的有资格人员进行。
安装错误可以导致火灾、电击、受伤和吊扇掉落。



清扫或进行任何维修工作前，关闭所有电源并等待扇翼完全静止。
若吊扇突然移动，可以导致受伤和电击。
有关维修或维护问题，请咨询您的销售代理。



使用螺丝起子将扇翼螺丝锁紧。(250-300 N•cm)
若扇翼掉落会导致受伤。



确保吊板可承受超过吊扇重量 10 倍的重量。
若吊扇掉落会导致受伤。



当发生任何异常或故障时，停止使用吊扇并关闭“OFF”微型断路器(MCB)。
冒烟、火灾、电击、掉落的风险。
请向您的销售代理咨询有关修理或维修的详情。



拆除破损或损坏了的吊扇。
若吊扇掉落会导致受伤。



若发现不寻常的摆动，请立即停止使用吊扇并联系制造商、其服务代理或类似的有资格人员。
若吊扇掉落会导致受伤。



避免将吊扇安装在油腻及多尘的地方。
这会导致火灾，爆炸，短路和电击。



切勿安装在煤气灶等易燃地区附近。
这会导致火灾，爆炸，短路和电击。



切勿将吊扇安装在化学品和碱性物附近。
这会导致火灾，爆炸，短路和电击。



避免在安装时损坏电线，例如因热量、扭曲、弯曲造成的变形等等。
这会导致火灾，爆炸，短路和电击。



切勿使用本文指定外的额定电压电源。
过热可导致电击和火灾。



切勿把金属物体与电池一起放入电池置放处。
这会导致火灾，爆炸，短路和电击。



切勿悬挂在吊扇上。
若吊扇掉落会导致受伤。



请勿拆除吊扇，除非此说明书指示。
务必只使用附带的零件。
可以导致火灾、电击、受伤和吊扇掉落。



请勿在吊扇正在操作的时候触摸吊扇。
可以导致受伤、损坏和吊扇掉落。



切勿向吊扇洒水。或者，切勿弄湿吊扇。
这会导致火灾，爆炸，短路和电击。

注意

 为避免导致使用者受伤或财物损坏的可能性，请遵守本说明书内的所有指示。制造商对任何因不正确的安装或不按照说明书指示的安装所造成的任何意外和损伤将不负任何责任。

可能会造成使用者受伤害或财产损失。

 除非由安全监护人就本产品进行监督或指导，否则身体、感官或智力障碍者，或者缺乏相关经验和知识的人士（包括儿童）请勿使用本电器。

年幼小孩该受到监督，以确保他们不玩此电器。

可能会造成使用者受伤害或财产损失。

 吊扇必须挂在离地面至少 2.5 米以上的高度，而扇翼必须离开墙壁 1 米以上。

可以导致不稳定气流和而致吊扇摇晃。

若吊扇掉落会导致受伤。

请参阅第 22（步骤 ②）页的测量方法。

 安装完毕后，请确保吊扇不会过度摇晃。

若吊扇掉落会导致受伤。

 若任何一片扇翼断了或出现裂痕，请更换所有扇翼。

如果发生摇晃，可能导致吊扇掉落并造成损伤。

 悬挂系统的安装应由制造商、其服务提供商或合适的有资格人员执行。

若吊扇掉落会导致受伤。

 本产品只供室内使用。切勿安装在多风的地方。

若吊扇掉落会导致受伤。

 切勿安装在高振动强度和高冲击强度的地方。

若吊扇掉落会导致受伤。

 避免安装在圆顶天花板。

可以导致不稳定气流而致吊扇摇晃。

若吊扇掉落会导致受伤。

 用干净的软布、普通肥皂和水抹去污渍以保持吊扇的清洁。切勿使用溶剂（汽油、石油）。

这可导致塑料部件变形或金属腐蚀。

若零件掉落，则可能导致受伤。

 建议每两年至少检查吊扇悬挂系统一次。

可能会造成使用者受伤害或财产损失。

 安全悬挂系统装置的部件更换应由制造商、其服务提供商或合适的有资格人员执行。

可能会造成使用者受伤害或财产损失。

 切勿将吊扇安装于潮湿、高温及高湿度的地方，例如浴室。

若发生漏电，这很容易会导致电击和火灾。

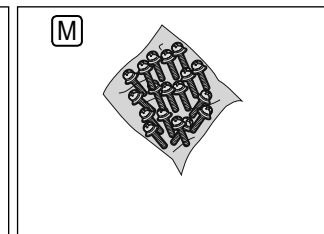
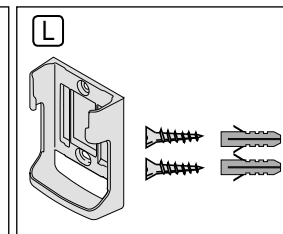
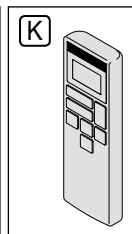
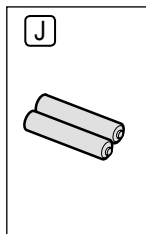
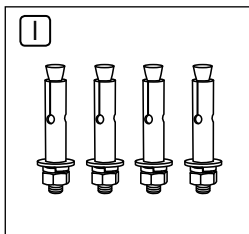
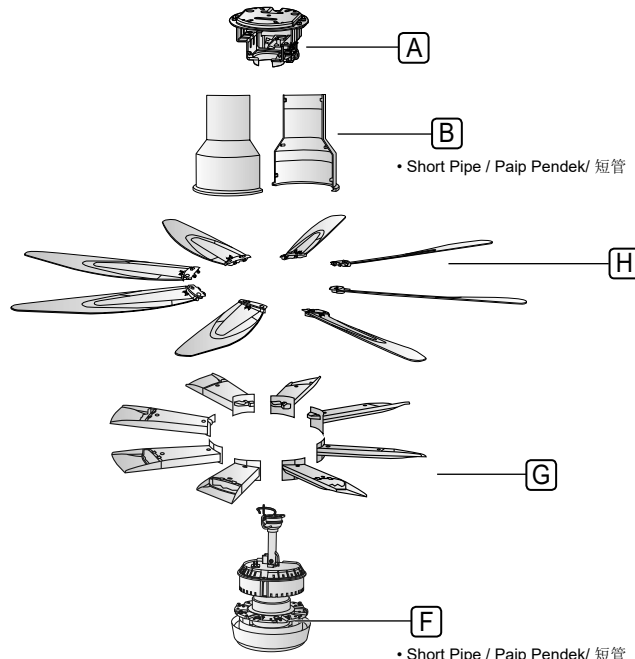
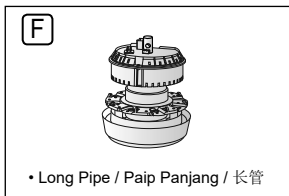
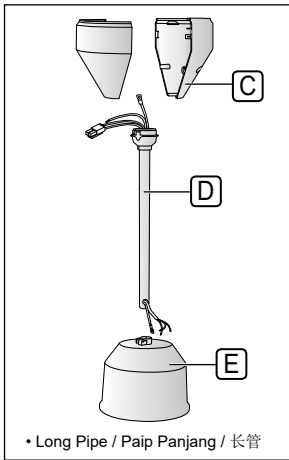

| Parts | pieces | Bahagian-bahagian | unit | 零件 | 件 |
|--|--------|--|------|------------------------------------|----|
| A Hanger Plate Assembly | 1 | A Pemasangan Plat 'Hanger'..... | 1 | A 吊板组件 | 1 |
| B Canopy (Short Pipe) | 2 | B Sengkuap (Paip Pendek) | 2 | B 罩盖 (短管) | 2 |
| C Upper Canopy (Long Pipe) .. | 1 | C Sengkuap Atas (Paip Panjang) .. | 1 | C 上罩盖 (长管) | 1 |
| D Pipe (Long Pipe) | 1 | D Paip (Paip Panjang) | 1 | D 管道 (长管) | 1 |
| E Lower Canopy (Long Pipe) .. | 1 | E Sengkuap Bawah (Paip Panjang) .. | 1 | E 下罩盖 (长管) | 1 |
| F Motor Unit | 1 | F Unit Motor | 1 | F 发动机组件 | 1 |
| G Blade Extension (F-M18LY) .. | 6 | G Penyambung Bilah (F-M18LY) ... | 6 | G 加长扇叶 (F-M18LY) | 6 |
| Blade Extension (F-M20LY) .. | 8 | Penyambung Bilah (F-M20LY) ... | 8 | 加长扇叶 (F-M20LY) | 8 |
| H Blade (F-M18LY) | 6 | H Bilah Kipas (F-M18LY) | 6 | H 扇翼 (F-M18LY) | 6 |
| Blade (F-M20LY) | 8 | Bilah Kipas (F-M20LY) | 8 | 扇翼 (F-M20LY) | 8 |
| I Carl Bolt | 4 | I Carl Bolt | 4 | I 卡尔螺栓 | 4 |
| J Batteries AAA / R03 / LR03 .. | 2 | J Bateri AAA / R03 / LR03 | 2 | J 电池 AAA / R03 / LR03 | 2 |
| K Remote Control | 1 | K Alat Kawalan Jauh | 1 | K 遥控器 | 1 |
| L Remote Control Holder Set .. | 1 | L Set Pemegang Alat Kawalan Jauh .. | 1 | L 遥控器固定器组件 | 1 |
| M Screw Set (F-M18LY) | 30 | M Set Skru (F-M18LY) | 30 | M 螺丝套装 (F-M18LY) | 30 |
| Screw Set (F-M20LY) | 40 | Set Skru (F-M20LY) | 40 | 螺丝套装 (F-M20LY) | 40 |

■ Attention:

• Do not place the Ceiling Fan directly on the floor.
Can cause scratches to the product.
For long pipe, refer to Step ③ (page 13) for the installation method.

■ Note:

• The illustrations in this manual are for explanation purposes only and may differ from the actual unit.

■ Perhatian:

• Jangan letak Kipas Siling di atas lantai. Boleh menyebabkan kesan calar pada produk.
Untuk Paip Panjang, rujuk Langkah ③ (muka surat 13) untuk kaedah pemasangan.

■ Nota:

• Ilustrasi pada buku panduan ini adalah untuk tujuan penerangan sahaja dan mungkin berbeza dari unit asal.

■ 留意:

• 切勿把吊扇直接放置在地上。
这可导致产品被刮花。
对于长管道, 请参阅步骤 ③ (第 13 页) 的安装方法。

■ 备注:

• 本手册中的插图仅用于说明, 可能与实际组件有所不同。

1

Concrete Ceiling

Install Hanger Plate Assembly

- 1 Make 4 holes **a₁** on the Concrete Ceiling (no. 1, 2, 3, 4) with diameter 8.5 mm (depth 45 mm).
- 2 Drill holes **a** on the Concrete Ceiling. Use Blower to remove dust in the holes **a₁**. Then, insert the Carl Bolt **l** by using Hammer. Tighten the supplied Plain Washer, Spring Washer, Hexa Nut to all 4 Carl Bolts **l**. This is to ensure the Carl Bolt **l** is firmly embedded in the ceiling. Remove Hexa Nut, Spring Washer, and Plain Washer from hole no. 1, 2, 3 and 4 Carl Bolt. Make sure Carl Bolt **l** remained strong on the ceiling.

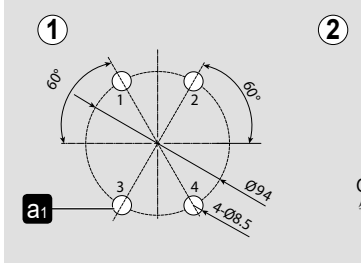

Siling Konkrit

Pasangkan Pemasangan Plat 'Hanger'

- 1 Buat 4 lubang **a₁** pada Siling Konkrit (no. 1, 2, 3, 4) dengan diameter 8.5 mm (kedalaman 45mm).
- 2 Gerudi lubang **a₁** pada Siling Konkrit. Gunakan Penghembus untuk membuang debu di dalam lubang **a₁**. Kemudian, masukkan Carl Bolt **l** menggunakan Tukul. Ketatkan Sesendal Leper, Sesendal Pegas, Nat Heksagon yang dibekalkan kepada kesemua 4 Carl Bolt **l**. Ini adalah untuk memastikan Carl Bolt **l** melekap kepada siling. Tanggalkan Nat Heksagon, Sesendal Pegas, dan Sesendal Leper dari lubang no. 1, 2, 3 dan 4 Carl Bolt. Pastikan Carl Bolt **l** tetap terikat kuat pada siling.

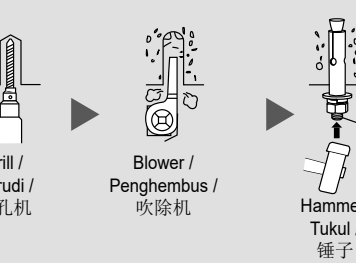

混凝土天花板

安装吊板组件

- 1 在混凝土天花板钻出 4 个直径为 8.5 毫米、深 45 毫米的孔 **a₁** (1、2、3、4 号)。
- 2 在混凝土天花板上钻孔 **a₁**。使用吹除机清除孔 **a₁** 内的灰尘。然后，使用锤子敲入卡尔螺栓 **l**。锁紧附带的普通垫圈、弹簧垫圈、六角形螺母至所有 4 枚卡尔螺栓 **l**。这是为了确保卡尔螺栓 **l** 稳固地固定在天花板上。从第 1, 2, 3 和 4 个卡尔螺栓 **l** 上拆下六角螺母, 弹簧垫圈和平垫圈。确定卡尔螺栓 **l** 仍然紧紧地固定在天花板上。

- 3 Remove Hanger Supporter Screw **b₁** and Hanger Supporter **b** from the Hanger Plate Assembly **A** and retain for step 4 Page 14.
- 4 Fix the Hanger Plate Assembly **A** to the Concrete Ceiling **d** and tighten the Plain Washer **c₁**, Spring Washer **c₂** and Hexa Nut **c₃** onto the Carl Bolt **l** according to the numbers given.

- 3 Tanggalkan Skru Penyokong 'Hanger' **b₁** dan Penyokong 'Hanger' **b** dari Pemasangan Plat 'Hanger' **A**, dan simpan skru untuk digunakan pada langkah 4 Muka Surat 14.
- 4 Pasangkan Pemasangan Plat 'Hanger' **A** pada Siling Konkrit **d** dan ketatkan Sesendal Leper **c₁**, Sesendal Pegas **c₂** dan Nat Heksagon **c₃** pada Carl Bolt **l** berdasarkan nombor yang diberikan.

- 3 从吊板组件 **A** 上拆下吊架支架螺丝 **b₁** 和吊架支架 **b**，并保留用于步骤 4 (第 14 页)。
- 4 将吊板组件 **A** 安装至混凝土天花板 **d** 上，根据所提供的编号，将普通垫圈 **c₁**、弹簧垫圈 **c₂** 和六角螺母 **c₃** 锁紧在卡尔螺栓 **l** 上。

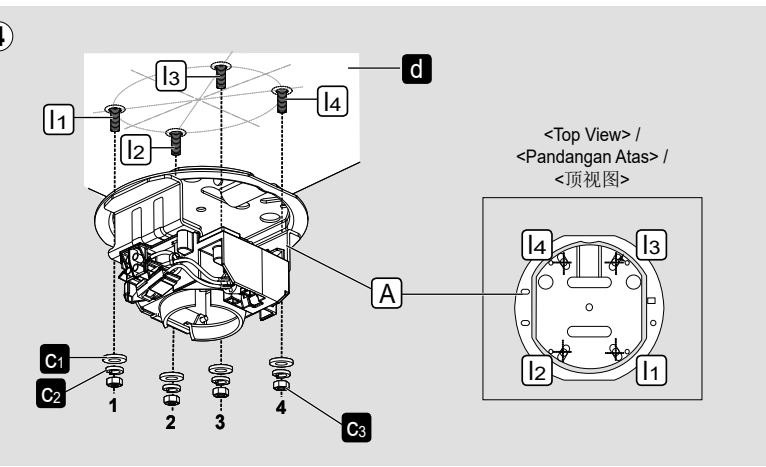
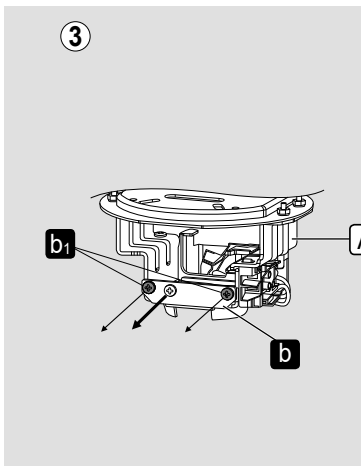

**CAUTION**

Do not dismantle the Hanger Plate Assembly as shown in the picture.
Can cause Ceiling Fan to drop and cause injuries.

**WARNING**

Fix the Hanger Plate Assembly correctly to the Concrete Ceiling, and tighten the Hexa Nut firmly.
Can cause Ceiling Fan to drop and cause injuries.

**AWAS**

Jangan tanggalkan Pemasangan Plat 'Hanger' seperti yang ditunjukkan dalam gambar.
Boleh menyebabkan Kipas Siling terjatuh dan kecederaan.

**AMARAN**

Pasangkan Pemasangan Plat 'Hanger' dengan betul ke Siling Konkrit, dan ketatkan Nat Heksagon dengan rapi.
Boleh menyebabkan Kipas Siling terjatuh dan kecederaan.

**注意**

如图所示，请勿拆卸吊板组件。这可导致吊扇掉落和导致受伤。

**警告**

将吊板组件正确地安装于混凝土天花板，并锁紧六角形螺帽。这可导致吊扇掉落和导致受伤。

Check point after installation

- Ensure the Hanger Plate Assembly is securely fixed on the Concrete Ceiling. The Carl Bolt, Plain Washer, Spring Washer and Hexa Nut should be firmly tightened for safety reasons.

Pemeriksaan Selepas Pemasangan

- Pastikan Pemasangan Plat 'Hanger' dipasang dengan kukuh pada Siling Konkrit. Carl Bolt, Sesendal Leper, Sesendal Pegas dan Nat Heksagon dipastikan dalam keadaan ketat atas sebab keselamatan.

组装后的检验点

- 确定吊板组件已锁紧在混凝土天花板。基于安全理由，卡尔螺栓、普通垫圈、弹簧垫圈及六角形螺帽必须锁紧。

Plaster Ceiling**Install Hanger Plate Assembly**

- 1 Ensure Static Metal Structure **f** is firmly bolted to the Concrete Ceiling **d** and able to withstand 10 times of product weight. The Lower Plate **e₁** of Static Metal Structure should be the same level as the Plaster Ceiling **e**. Allow 5~10 mm gap between the Lower Plate **e₁** and Plaster Ceiling **e**. Make sure holes **a₂** are made on the Lower Plate **e₁** of the Static Metal Structure. (Suggest Lower Plate of Metal Structure is 260 mm X 260 mm X 5 mm)
- 2 Bolt the Hanger Plate Assembly **A** onto the Lower Plate **e₁**. Use M6 Bolts **e₂** instead of the Carl Bolt supplied. Ensure there are no loose parts in the entire hanging structure.

Siling Plaster**Pasangkan Pemasangan Plat 'Hanger'**

- 1 Pastikan Struktur Logam Statik **f** diletakkan dengan 'bolt' pada Siling Konkrit **d** dan mampu menahan 10 kali berat produk. Plat Bawah **e₁** Struktur Logam Statik hendaklah selaras dengan Siling Plaster **e**. Biarkan jurang 5~10 mm antara Plat Bawah **e₁** dengan Siling Plaster **e**. Pastikan lubang **a₂** dibuat pada Plat Bawah **e₁** Struktur Logam Statik. (Cadangan Plat Bawah Struktur Logam ialah 260 mm X 260 mm X 5 mm)
- 2 Pasangkan Pemasangan Plat 'Hanger' **A** pada Plat Bawah **e₁** dengan 'Bolt'. Gunakan 'Bolt' M6 **e₂** dan bukannya Carl Bolt yang dibekalkan. Pastikan tidak ada bahagian yang longgar dalam keseluruhan struktur tergantung.

石膏天花板**安装吊板组件**

- 1 确保静态金属结构 **f** 牢牢固定在混凝土天花板 **d** 上并可以承受 10 倍于该产品的重量。静态金属结构的下模板 **e₁** 应与石膏天花板 **e** 齐平。请在下模板 **e₁** 与石膏天花板 **e** 之间预留 5~10 毫米的距离。请确保静态金属结构的下模板 **e₁** 上有钻孔 **a₂**。
(建议金属结构的下模板大小为 260 毫米 X 260 毫米 X 5 毫米)
- 2 使用螺栓将吊板组件 **A** 固定在下模板 **e₁** 上。请使用 M6 螺栓 **e₂**，切勿使用随附的卡尔螺栓。确认整个悬挂结构中 没有松脱的零件。

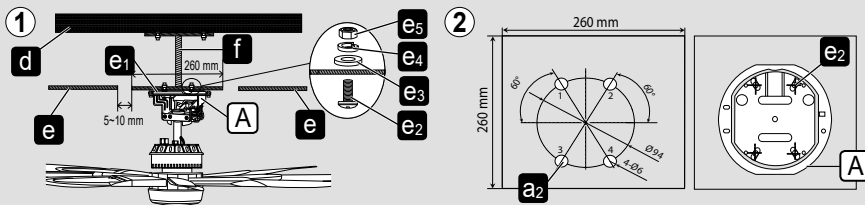
**Note:**

- For Plaster Ceiling, Static Metal Structure (welded) must be prefixed on the Concrete Ceiling via anchor bolt before installing the Ceiling Fan.
- M6 Bolt **e₂**, Plain Washer **e₃**, Spring Washer **e₄** and Nut **e₅** are not provided with this product.

Nota:

- Untuk Siling Plaster, Struktur Logam Statik (terkimpal) mesti dipasang awal pada Siling Konkrit melalui 'bolt' penambat sebelum memasang Kipas Siling.
- 'Bolt' M6 **e₂**, Sesendal Biasa **e₃**, Sesendal Pegas **e₄** dan Nat **e₅** tidak disediakan dengan produk ini.

备注:

- 对于石膏天花板，安装吊扇前，请先利用固定螺栓将静态金属结构（焊接）固定在混凝土天花板上。
- 本产品未随附 M6 螺栓 **e₂**、普通垫圈 **e₃**、弹簧垫圈 **e₄** 和螺帽 **e₅**。

■ Note:

- The Static Metal Structure is not supplied with this product, please consult with qualified personnel on the static metal structure design.

WARNING

Fix the Hanger Plate Assembly correctly to the Static Metal Structure, and tighten the Hexa Nut firmly.
Can cause Ceiling Fan to drop and cause injuries.

Do not install the Ceiling Fan directly onto Plaster Ceiling.
Can cause Ceiling Fan to drop after long period.

■ Nota:

- Struktur Logam Statik tidak disediakan dengan produk ini, sila berunding dengan kakitangan yang berkelayakan tentang reka bentuk struktur logam statik.

AMARAN

Pasangkan Pemasangan Plat 'Hanger' dengan betul ke Struktur Logam Statik, dan ketatkan Nat Heksagon dengan rapi.
Boleh menyebabkan Kipas Siling terjatuh dan kecederaan.

Jangan memasang Kipas Siling terus kepada Siling Plaster.
Boleh menyebabkan Kipas Siling jatuh selepas tempoh masa yang lama.

■ 备注:

- 本产品未随附静态金属结构, 请向合格的静态金属结构设计单位人员洽谈。

警告

将吊板组件正确地安装于静态金属结构, 并锁紧六角形螺帽。
这可导致吊扇掉落和导致受伤。

请勿将吊扇直接安装在石膏天花板上。
长期下来会导致吊扇掉落。

☑ Check point after installation

- Ensure the Hanger Plate Assembly is securely fixed on the Static Metal Structure. The Bolt, Plain Washer, Spring Washer and Hexa Nut should be firmly tightened for safety reasons.

☑ Pemeriksaan Selepas Pemasangan

- Pastikan Pemasangan Plat 'Hanger' dipasang dengan kukuh pada Struktur Logam Statik. 'Bolt', Sesendal Leper, Sesendal Pegas dan Nat Heksagon dipastikan dalam keadaan ketat atas sebab keselamatan.

☑ 组装后的检验点

- 确定吊板组件已锁紧在静态金属结构。基于安全理由, 卡尔螺栓, 普通垫圈, 弹簧垫圈及六角形螺帽必须锁紧。

2

■ Wiring instruction

Connect the wires to the Supply Pipe line according to diagram shown.
Please use splice if using Terminal for installation.

■ Panduan pendawaian

Sambung wayar pada talian Paip Bekalan berdasarkan gambar rajah yang ditunjukkan.
Sila gunakan sambat jika menggunakan Terminal untuk pemasangan.

■ 配线指示

如图所示, 将电线连接至电源管线。
若使用终端进行安装, 请使用接头。

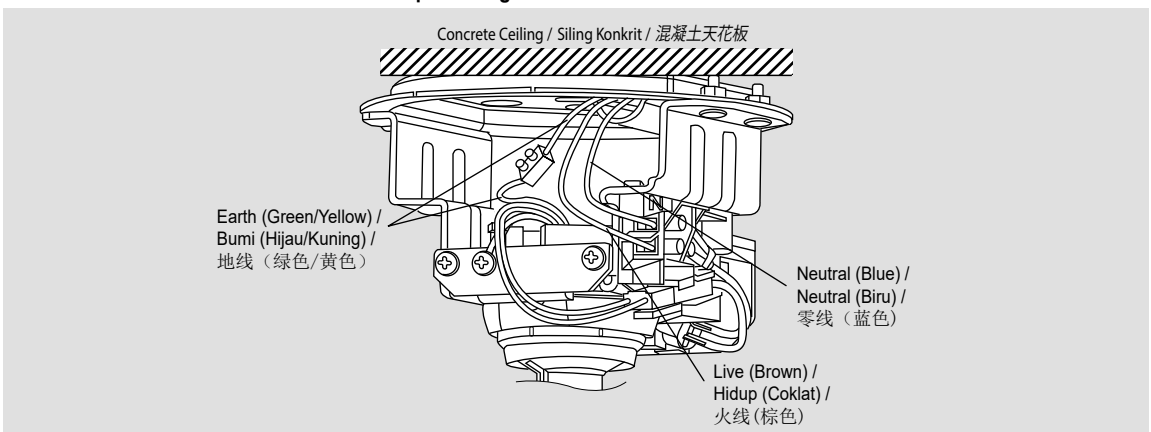

■ Wiring diagram / Litar pendawaian / 電線圖

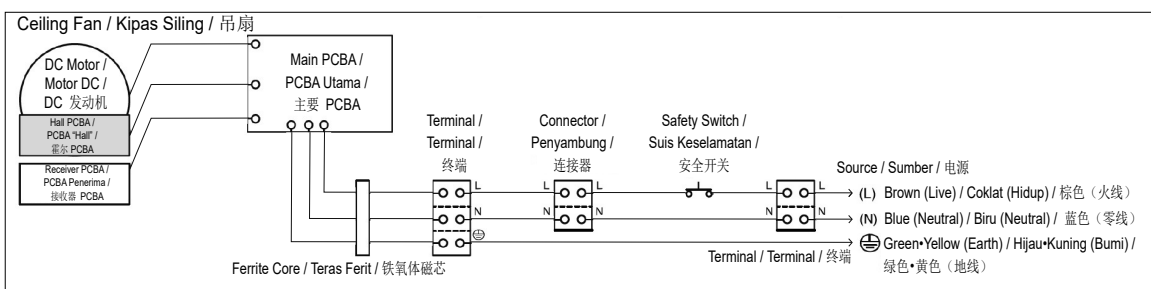

■ Connecting the Power Supply / Pemasangan pada Sumber Kuasa / 连接电源

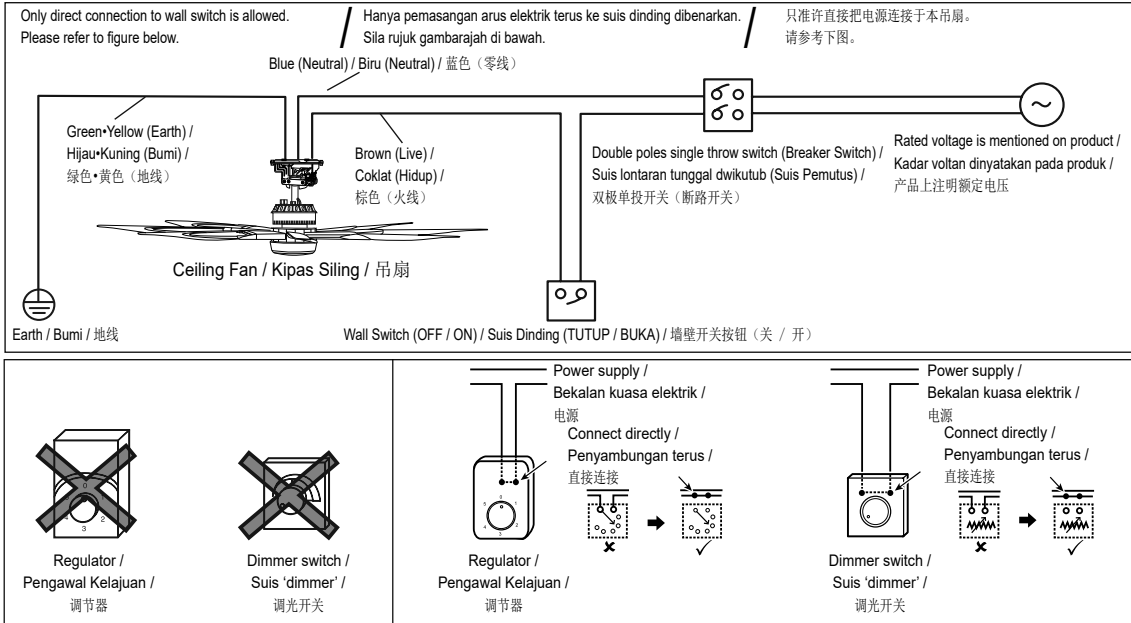

■ Attention:

- This product should be installed with a double pole single throw switch (breaker switch) with a minimum 3 mm contact gap in the fixed installation circuit.
- Do not use regulator or dimmer switch for this model. (It can damage the Ceiling Fan)
- Should there be a regulator or dimmer switch, disconnect it and reconnect the wiring as above.
- It is recommended to replace regulator point or dimmer switch with OFF/ON switch on the wall.

■ Perhatian:

- Produk ini harus dipasang dengan suis lontan tunggal dwikutub (suis pemutus) dengan ruang sentuhan sekurang-kurangnya 3 mm di litar pemasangan tetap.
- Jangan menggunakan suis 'dimmer' atau alat pengawal kelajuan. (Boleh merosakkan Kipas Siling anda)
- Sekiranya terdapat pemasangan alat pengawal kelajuan atau suis 'dimmer', putuskan sambungannya dan sambungkan semula pendawaian seperti diatas.
- Pengguna disyor untuk menggantikan alat pengawal kelajuan atau suis 'dimmer' dengan suis 'OFF/ON' pada dinding.

■ 留意:

- 此产品必须在固定安装电路上装上触点间隙最少 3 毫米的双板单投开关 (断路开关)。
- 切勿使用调光开关或调节器。(这会损坏吊扇)
- 若有调节器或调光开关, 请按照上图拆除然后重新连接。
- 建议在墙壁上安装通断 (OFF/ON) 开关, 而非普调节器或调光开关。

WARNING

Electrical wiring must be done by qualified personnel.
Can cause fire, electrical shock.

This product is not provided with cord and plug or with other means for disconnection from the supply. When connect or change the power cord or lead wire, it must be replaced by the qualified personnel in order to avoid hazard. Please use 227IEC53(RV) or thickness of tube is 1 mm or above. (Other requirements such as diameter of lead wire, please use according to the regulation of the country).
Can cause fire, electrical shock.

AMARAN

Pendawaian elektrik mesti dipasang oleh orang yang bertauliah.
Boleh menyebabkan kebakaran, kejutan elektrik.

Produk ini tidak dilengkapi dengan wayar dan palam atau apa-apa yang boleh memutuskan sambungan dengan bekalan kuasa. Untuk mengelakkan sebarang kecederaan, pemasangan wayar dan palam mesti dilakukan oleh orang yang berkelayakan. Gunakan 227IEC53(RV) atau tiub yang ketebalan lebih dari 1 mm. (Keperluan lain seperti diameter wayar, sila gunakan mengikut peraturan negara-negara berkenaan).
Boleh menyebabkan kebakaran, kejutan elektrik.

警告

电线配线工作必须由有资格人员进行。
能会导致火灾、电击。

本产品不提供电缆和插头或连接电源的其它装置。连接或更换电缆或电线时必须由有资格人员进行以避免危险。请使用 227IEC53(RV) 或厚度超过 1 毫米管。(其它要求, 例如电线直径等等, 请遵守相关国家的条例)。
能会导致火灾、电击。

⚠ WARNING

⊘ This product should be installed with a double pole single throw switch (Breaker Switch) with minimum 3 mm contact gap in the fixed installation circuit. Do not connect this Ceiling Fan to dimmer switch or regulator. Can cause fire, electrical shock.

⚠ AMARAN

⊘ Produk ini harus dipasang dengan suis lantaran tunggal dwikutub (suis permutus) dengan ruang sentuhan sekurang-kurangnya 3 mm di litar pemasangan tetap. Jangan pasang Kipas Siling ini kepada suis 'dimmer' atau alat pengawal kelajuan. Boleh menyebabkan kebakaran, kejutan elektrik.

⚠ 警告

⊘ 此产品必须在固定安装电路上装上触点间隙最少物3毫米的双极单投开关(断路器)。切勿将此吊扇连接至调光开关或调节器。会导致火灾、电击。

☑ Check point after installation

The wiring is connected properly to the power supply.

☑ Pemeriksaan Selepas Pemasangan

Pendawaian ke bekalan kuasa disambungkan dengan betul.

☑ 组装后的检验点

电线已正确地连接了电源线

3

Long Pipe

■ Assemble the Pipe to the Motor Unit

- Put the Motor Unit **F** on the round portion (INSTALLATION AREA) of the PACK B as shown to assemble the Pipe **D**. Remove the Bolt **h4**, the P-R Washer **h3**, the Spring Washer **h2**, the Hexa Nut **h1** and the Cotter Pin **h5** from the Pipe **D**.
- Unscrew the Screw **w**. Insert the Lower Canopy **E** to the Pipe **D**. Pull out the Safety Wire **g** from the Motor Unit through Pipe **D** as shown. Tighten the Screw **w** to avoid Lower Canopy **E** drop.

Paip Panjang

■ Pasangkan Paip pada Unit Motor

- Letakkan Unit Motor **F** di atas bahagian bulatan (INSTALLATION AREA) pada PACK B seperti yang ditunjukkan untuk memasang Paip **D**. Tanggalkan 'Bolt' **h4**, Sesendal P-R **h3**, Sesendal Pegas **h2**, Nat Heksagon **h1** dan Cemat Baji **h5** dari Paip **D**.
- Buka Skru **w**. Masukkan Sengkuap Bawah **E** pada Paip **D**. Tarik keluar Wayar Keselamatan **g** dari Unit Motor melalui Paip **D** seperti yang ditunjukkan. Ketatkan Skru **w** untuk mengelakkan Sengkuap Bawah **E** jatuh.

长管

■ 将管道与发动机组件组装在一起

- 如图所示将发动机组件 **F** 置于 PACK B 的圆形部分 (INSTALLATION AREA) 以安装管道 **D**。从管道 **D** 上拆下螺栓 **h4**、P-R 垫圈 **h3**、弹簧垫圈 **h2**、六角螺母 **h1** 和开口销 **h5**。
- 拧下螺丝 **w**。将下罩盖 **E** 插入管道 **D**。如图所示，经管道 **D** 从发动机组件中抽出安全线 **g**。拧紧螺丝 **w**，避免下罩盖 **E** 脱落。

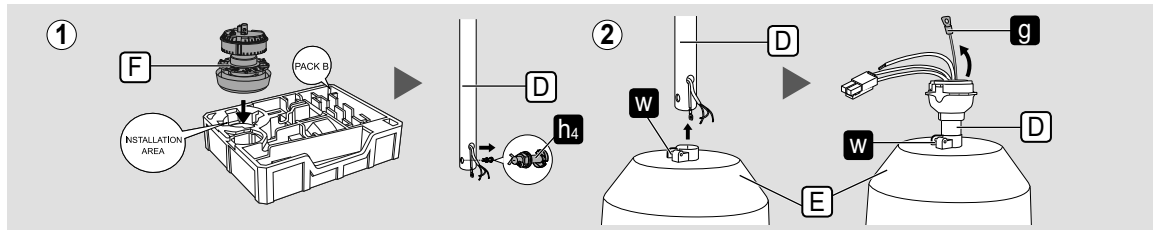

- Fix the Pipe **D** and Motor Unit **F** with the Bolt **h4**, the P-R Washer **h3**, the Spring Washer **h2**, the Hexa Nut **h1** and the Cotter Pin **h5**. (Bolt tightening torque: 800~1200 N-cm)
- Bend the Cotter Pin **h5** as shown. Remove the Screw **x** and fix the Safety Wire **g** with Screw **x**.
- Connect the Supply Pipe Wire **j** to the Terminal **i** according to the diagram shown.
- Pasangkan Paip **D** dan Unit Motor **F** dengan 'Bolt' **h4**, Sesendal P-R **h3**, Sesendal Pegas **h2**, Nat Heksagon **h1** dan Cemat Baji **h5**. (Kilas pengikat bolt: 800~1200 N-cm)
- Bengkokkan Cemat Baji **h5** seperti yang ditunjukkan. Tanggalkan Skru **x** dan pasangkan Wayar Keselamatan **g** dengan Skru **x**.
- Sambungkan Wayar Paip Bekalan **j** pada Terminal **i** berdasarkan gambar rajah yang ditunjukkan.

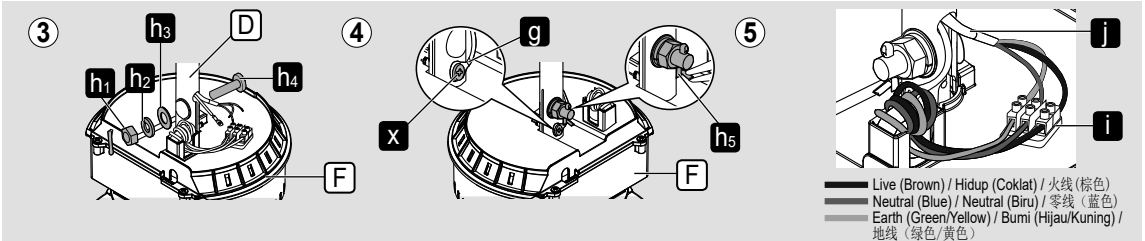

— Live (Brown) / Hidup (Coklat) / 火线 (棕色)
 — Neutral (Blue) / Neutral (Biru) / 零线 (蓝色)
 — Earth (Green/Yellow) / Bumi (Hijau/Kuning) / 地线 (绿色/黄色)



WARNING



Ensure that the Pipe is firmly tightened to the motor shaft. (Bolt tightening torque is 800 ~ 1200 N·cm). And the Cotter Pin must be inserted into the Eclipse Bolt hole and bent.

Can cause injury if Ceiling Fan drops.



Do not bypass and short circuit the Safety Switch.

Can cause fire, electrical shock, injury and Ceiling Fan to drop.



AMARAN



Pastikan Paip diketatkan pada aci motor. (Kilas pengikat bolt ialah 800 ~ 1200 N·cm). Cemat Baji mestilah dimasukkan ke dalam lubang 'Eclipse Bolt' dan dibengkokkan.

Boleh menyebabkan kecederaan jika Kipas Siling terjatuh.



Jangan pintas dan litar pintas Suis Keselamatan.

Boleh menyebabkan kebakaran, kejutan elektrik, kecederaan dan Kipas Siling terjatuh.



警告



请确保管道与马达轴固定牢固。(螺栓紧固扭矩为 800 ~ 1200 N·cm)。须将开口销插入 Eclipse 螺栓孔并弯曲锁紧。

若吊扇掉落会导致受伤。



切勿对安全开关进行绕道和短路。可以导致火灾、触电、受伤或吊扇掉落。

Check point after installation

- The Eclipse Bolt, the P-R Washers, the Spring Washer and the Hexa Nut are firmly tightened, and the Cotter Pin is inserted and bent for safety.

Pemeriksaan Selepas Pemasangan

- 'Eclipse Bolt', Sesendal P-R, Sesendal Pegas dan Nat Heksagon diketatkan, dan Cemat Baji dimasukkan dan dibengkokkan untuk keselamatan.

组装后的检验点

- 将 Eclipse 螺栓、P-R 垫圈、弹簧垫圈和六角螺母旋紧牢固，然后插入并弯曲开口销，以确保安全。

4

Install Motor Unit to Hanger Plate Assembly

- ① Insert the Ball Joint **k** into the Hanger Plate Assembly **A**.
- ② Adjust the Ball Joint Slot **k1** to insert the Hanger Guide Rib **k4** into its slot. Make sure the Ball Joint Holder **k2** is placed onto the Switch Cover **k3** as shown.

Pasang Unit Motor ke Pemasangan Plat 'Hanger'

- ① Masukkan Sendi Bebola **k** ke dalam Pemasangan Plat 'Hanger' **A**.
- ② Laraskan Slot Sendi Bebola **k1** untuk memasukkan 'Hanger Guide Rib' **k4** ke dalam slotnya. Pastikan Pemegang Sendi Bebola **k2** ditempatkan pada Penutup Suis **k3** seperti yang ditunjukkan.

安装发动机组件至吊板组件

- ① 将球形接头 **k** 插入吊板组件 **A**。
- ② 调节球形接头狭槽 **k1** 以将吊架导向挡边 **k4** 插入其狭槽。确保球形接头挡片 **k2** 位于开关罩 **k3** 上，如图所示。

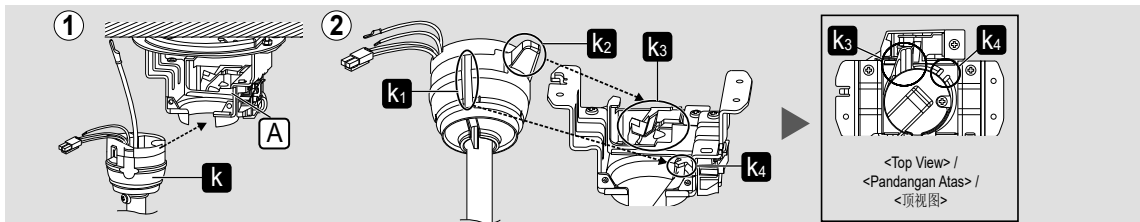

- ③ Fix Safety Wire **g** firmly to the Hanger Supporter **b** with Safety Wire Screw **g1** as shown.
- ④ Reinstall Hanger Supporter Screws **b1** (from step ① Page 9) on the Hanger Supporter **b** and screw it firmly as shown in the diagram.
- ⑤ Join Connector A **l1** (from Motor Unit) to Connector B **l2** (from Hanger Plate Assembly).

- ③ Pasangkan Wayar Keselamatan **g** dengan ketat pada Penyokong 'Hanger' **b** menggunakan Skru Wayar Keselamatan **g1** seperti yang ditunjukkan.
- ④ Pasangkan semula Skru Penyokong 'Hanger' **b1** (dari langkah ① pada Muka Surat 9) pada Penyokong 'Hanger' **b** dan ketatkannya seperti yang ditunjukkan dalam gambar rajah.
- ⑤ Sambungkan Penyambung A **l1** (dari Unit Motor) ke Penyambung B **l2** (dari Pemasangan Plat 'Hanger').

- ③ 使用安全线螺丝 **g1** 将安全线 **g** 牢牢固定在吊架支架 **b** 上，如图所示。
- ④ 将吊架支架螺丝 **b1** 重新安装 (参阅第 9 页从步骤 ①) 在吊架支架 **b** 上并拧紧牢固，如图所示。
- ⑤ 将连接器 A **l1** (从发动机组件) 连接至连接器 B **l2** (从吊板组件)。

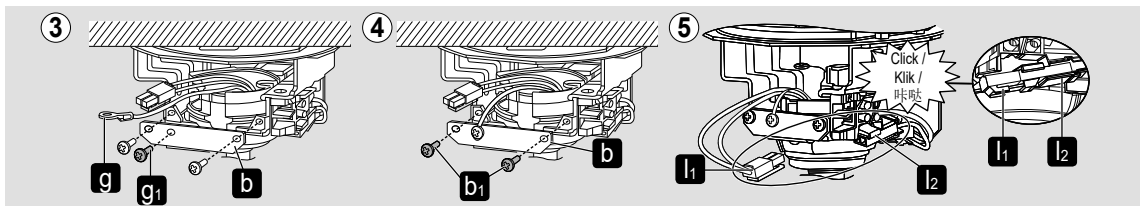

⚠ CAUTION

- ❗ Fix the Ball Joint correctly to the Hanger Plate Assembly.**
Can cause Ceiling Fan to drop and cause injuries.
- ❗ The Safety Wire must be fixed correctly.**
Can cause Ceiling Fan to drop and cause injuries.
- 🚫 Do not push the Switch Cover with other object, except using Ball Joint given.**
Can cause fire, explosion, short circuit and electrical shock.

⚠ AWAS

- ❗ Pasang Sendi Bebola dengan betul kepada Pemasangan Plat 'Hanger'.**
Boleh menyebabkan kecederaan jika Kipas Siling terjatuh.
- ❗ Wayar Keselamatan mesti dipasang dengan betul.**
Boleh menyebabkan kecederaan jika Kipas Siling terjatuh.
- 🚫 Jangan tekan Penutup Suis dengan objek lain, kecuali menggunakan Sendi Bebola yang diberikan.**
Boleh menyebabkan kebakaran, letupan, litar pintas dan kejutan elektrik.

⚠ 注意

- ❗ 正确地將球形接头安裝至吊板组件。**
這可導致吊扇掉落和導致受傷。
- ❗ 將安全线必須正確地安裝。**
這可導致吊扇掉落和導致受傷。
- 🚫 除了所提供的球形接头，切勿使用其他物体推开关罩。**
這会导致火灾、爆炸、短路和电击。

✓ Check point after installation

- Ensure the position of Ball Joint Holder is pressing on the top of the Switch Cover.
(If the Ceiling Fan is unable to operate due to misalignment of the Ball Joint Holder, switch off power supply and adjust the Ball Joint position until the Ball Joint Holder is placed right on the top of the Switch Cover).
- Ensure the Hanger Supporter is screwed firmly to the Hanger Plate Assembly.
- The Safety Wire is securely fixed to the Hanger Supporter.

✓ Pemeriksaan Selepas Pemasangan

- Pastikan kedudukan Pemegang Sendi Bebola menekan bahagian atas Penutup Suis.
(Jika Kipas Siling tidak boleh beroperasi disebabkan kedudukan Pemegang Sendi Bebola yang salah, matikan bekalan kuasa dan laraskan kedudukan Sendi Bebola sehingga Pemegang Sendi Bebola ditempatkan tepat di atas Penutup Suis).
- Pastikan Penyokong 'Hanger' diskrukan dengan kukuh kepada Pemasangan Plat 'Hanger'.
- Wayar Keselamatan dipasang dengan selamat kepada Penyokong 'Hanger'.

✓ 组装后的检验点

- 确定球形接头固定点的位置压在开关罩的顶端。
(若吊扇因球形接头固定点未对准而无法运行，请关闭电源并调整球形接头的位置，直至其球形接头固定点正好位于开关罩的顶端上)。
- 确定吊架支架已锁紧至吊板组件。
- 将安全线固定至吊架支架。

5

Long Pipe

■ Install Upper Canopy to Hanger Plate Assembly

- Loosen the Screw **o**. Assemble the Upper Canopy **C** as shown below.
- Fix the Upper Canopy **C**, covering above Hanger Plate Assembly **A** until a "click" sound is heard.
- Secure the Upper Canopy **C** using Screw **o** and tighten them.

Paip Panjang

■ Pasang Sengkuap Atas ke Pemasangan Plat 'Hanger'

- Longgarkan Skru **o**. Pasangkan Sengkuap Atas **C** seperti di bawah.
- Pasangkan Sengkuap Atas **C**, menutupi bahagian atas Pemasangan Plat 'Hanger' **A** sehingga bunyi "klik" didengari.
- Ketatkan Sengkuap Atas **C** menggunakan Skru **o**.

长管

■ 将上罩盖安装至吊板组件上

- 旋松螺丝 **o**。安装上罩盖 **C**，如下图所示。
- 将上罩盖 **C**，罩在吊板组件 **A** 上，直至听到“咔哒”声。
- 使用螺丝 **o** 拧紧以固定上罩盖 **C**。

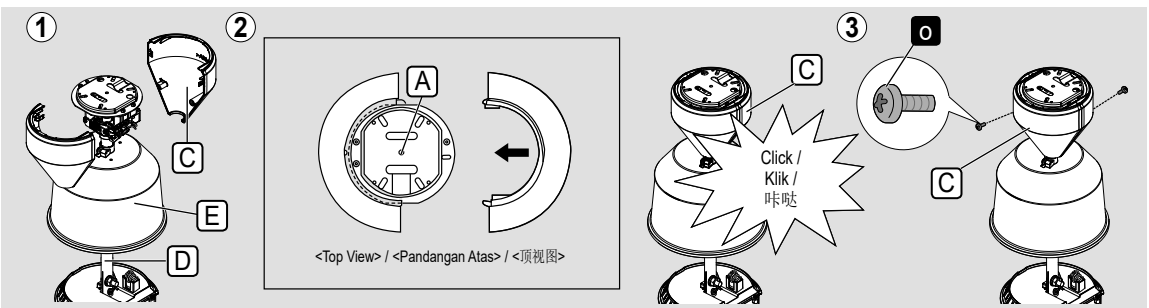

■ Note:

- Make sure Upper Canopy installation is correct. Can cause Upper Canopy to be damaged after screw is fixed.

⚠ CAUTION

! Do not clamp the wire when fixing the Upper Canopy. Can cause fire, electric shock and injury.

■ Nota:

- Pastikan pemasangan Sengkuap Atas adalah betul. Boleh menyebabkan kerosakan Sengkuap Atas selepas skru dipasang.

⚠ AWAS

! Jangan kapitkan wayar apabila memasang Sengkuap Atas. Boleh menyebabkan kebakaran, kejutan elektrik dan kecederaan.

■ 备注:

- 务必正确安装上罩盖。否则，拧紧螺丝后会造成上罩盖受损。

⚠ 注意

! 安装上罩盖时候，切勿夹紧电线。可以导致火灾、电击、及受伤。

☑ Check point after installation

- The Upper Canopy is securely screwed.

☑ Pemeriksaan Selepas Pemasangan

- Sengkuap Atas diskru dengan kukuh.

☑ 组装后的检验点

- 拧紧牢固上罩盖。

6

■ Assemble Blade Extension set to Motor Unit

- ① Assemble the Blade Extension **G** to the Hook **m**.
- ② Tighten firmly with the Blade Extension Screw **n** provided. Use 3 screws for one Blade Extension **G**.
Tightening torque for reference: 250~300 N.cm.

■ Pasangkan set Penyambung Bilah pada Unit Motor

- ① Pasangkan Penyambung Bilah **G** kepada 'Hook' **m**.
- ② Ketatkannya dengan Skru Penyambung Bilah **n** yang disediakan. Gunakan 3 skru untuk satu Penyambung Bilah **G**.
Kilas pengikat untuk rujukan: 250~300 N.cm.

■ 将加长扇叶组件安装至发动机组件

- ① 将加长扇叶 **G** 安装至钩子 **m** 上。
- ② 使用随附的扇叶螺丝 **n** 拧紧牢固。每片加长扇叶 **G** 使用 3 枚螺丝。参考紧固扭矩: 250~300 N.cm。

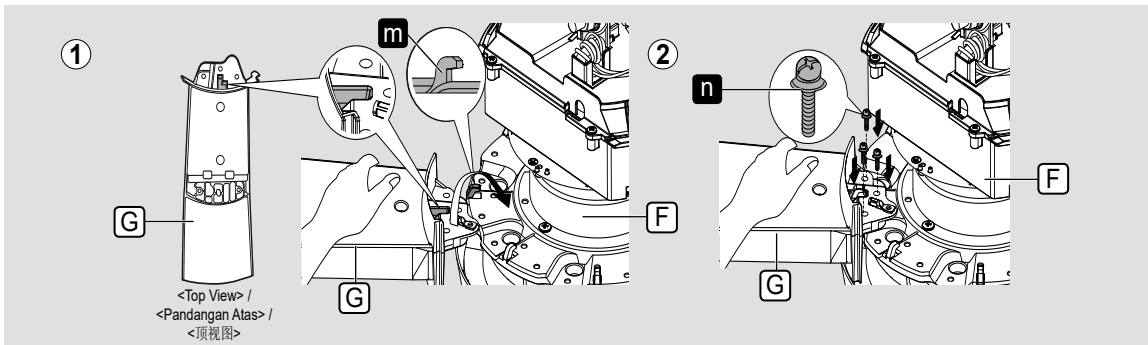

⚠ CAUTION

! Tighten the Blade Extension Screws firmly using a screw driver. Can cause injury if Blade Extension drops.

⚠ AWAS

! Ketatkan Skru Penyambung Bilah dengan menggunakan pemutar skru. Boleh menyebabkan kecederaan jika Penyambung Bilah terjatuh.

⚠ 注意

! 使用螺丝起子将加长扇叶螺丝拧紧牢固。若加长扇叶掉落会导致受伤。

☑ Check point after installation

- The Blade Extension Screws (18 pieces for F-M18LY/ 24 pieces for F-M20LY) fixing the Blade Extensions assembly are securely tightened.

☑ Pemeriksaan Selepas Pemasangan

- Skru Penyambung Bilah (18 unit untuk F-M18LY/ 24 unit untuk F-M20LY) yang digunakan untuk memasang Penyambung Bilah diketatkan sepenuhnya.

☑ 组装后的检验点

- 使用加长扇叶螺丝 (F-M18LY 18 枚/ F-M20LY 24 枚) 将加长扇叶组件固定牢固。

Short Pipe

■ Install Canopy to Motor Unit

- ① Remove the Screw **O**. Assemble the Canopy **B** as shown below. Fixing Rib **W1** of the Canopy **B** (2 pieces) into the Canopy Fixing Slot **W2** on the Motor Unit **F**. Clip it until it is firmly fixed.
- ② Fix the Canopy **B** at the Motor Unit **F**, covering above Hanger Plate Assembly **A** until a "click" sound is heard.
- ③ Secure the Canopy **B** using Screw **O** and tighten them.

Paip Pendek

■ Pasang Sengkuap pada Unit Motor

- ① Tanggalkan Skru **O**. Pasangkan Sengkuap **B** seperti yang ditunjukkan di bawah. Pasangkan 'Fixing Rib' **W1** pada Sengkuap **B** (2 unit) ke dalam Slot Pemasangan Sengkuap **W2** pada Unit Motor **F**. Klipkannya sehingga ia ketat.
- ② Pasangkan Sengkuap **B** pada Unit Motor **F**, menutupi bahagian atas Pemasangan Plat 'Hanger' **A** sehingga bunyi "klik" didengari.
- ③ Ketatkan Sengkuap **B** menggunakan Skru **O**.

短管

■ 安装罩盖至发动机组件

- ① 取下螺丝 **O**。安装罩盖 **B**，如下图所示。将罩盖 **B** (2片) 的导向挡边 **W1** 固定到发动机组件 **F** 上的罩盖固定狭槽 **W2** 中。卡紧直至固定牢固。
- ② 将罩盖 **B** 固定在发动机组件 **F** 上，罩在吊板组件 **A** 上，直至听到“咔哒”声。
- ③ 使用螺丝 **O** 固定罩盖 **B** 并拧紧。

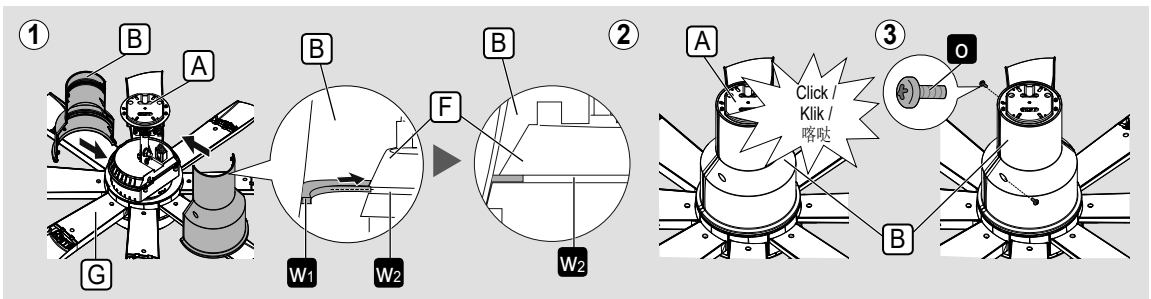

■ Note:

- Make sure Canopy installation is correct. Can cause Canopy to be damaged after screw is fixed.

■ Nota:

- Pastikan pemasangan Sengkuap adalah betul. Boleh menyebabkan kerosakan Sengkuap selepas skru dipasang.

■ 备注:

- 务必正确安装罩盖。否则，拧紧螺丝后会造成罩盖受损。

CAUTION

Do not clamp the wire when fixing the Canopy. Can cause fire, electric shock and injury.

AWAS

Jangan kapitkan wayar apabila memasang Sengkuap. Boleh menyebabkan kebakaran, kejutan elektrik dan kecederaan.

注意

安装上罩盖时候，切勿夹紧电线。可以导致火灾、电击、及受伤。

☑ Check point after installation

- The Canopy is securely screwed.

☑ Pemeriksaan Selepas Pemasangan

- Sengkuap diskru dengan kukuh.

☑ 组装后的检验点

- 拧紧牢固罩盖。

Long Pipe

Fix Lower Canopy to Motor Unit

- Loosen the Screw **W** from Lower Canopy **E** as shown below.
- Pull down the Lower Canopy **E** and tighten again the Screw **W**.

Paip Panjang

Pasangkan Sengkuap Bawah pada Unit Motor

- Longgarkan Skru **W** dari Sengkuap Bawah **E** seperti yang ditunjukkan di bawah.
- Tarik Sengkuap Bawah **E** ke bawah dan ketatkan semula Skru **W**.

长管

将下罩盖固定在发动机组件

- 旋松下罩盖 **E** 上的螺丝 **W**，如下图所示。
- 拉下下罩盖 **E** 并重新拧紧螺丝 **W**。

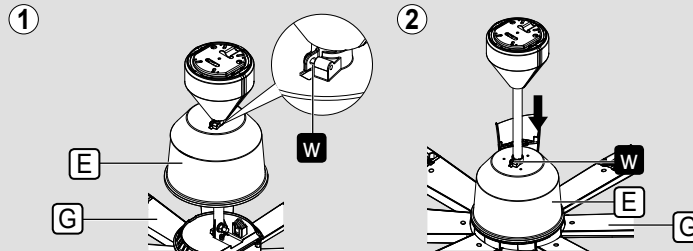

Note:

- Make sure Lower Canopy installation is correct. Can cause Lower Canopy to be damaged after screw is fixed.

Nota:

- Pastikan pemasangan Sengkuap Bawah adalah betul. Boleh menyebabkan kerosakan Sengkuap Bawah selepas skru dipasang.

备注:

- 务必正确安装下罩盖。否则，拧紧螺丝后会造成本罩盖受损。



CAUTION



Do not clamp the wire when fixing the Lower Canopy. Can cause fire, electric shock and injury.



AWAS



Jangan kapitkan wayar apabila memasang Sengkuap Bawah. Boleh menyebabkan kebakaran, kejutan elektrik dan kecederaan.



注意



安装上罩盖时候，切勿夹紧电线。可以导致火灾、电击、及受伤。

Check point after installation

- The Lower Canopy is securely screwed.

Pemeriksaan Selepas Pemasangan

- Sengkuap Bawah diskru dengan kukuh.

组装后的检验点

- 拧紧牢固下罩盖。

8

■ Assemble the Blade set to the Blade Extension Set

- ① Assemble the Hook **X** of Blade **H** towards the Blade Extension **G** as shown.
- ② Tighten firmly with the Blade Screw **P** provided. Use 2 Blade Screw **P** for one Blade **H**.
Screw: (M5 x 25L: Pan Type Screw) F-M18LY (12 pieces), F-M20LY (16 pieces).
Tightening torque for reference: 250~300 N.cm.

■ Pasangkan set Bilah Kipas pada set Penyambung Bilah

- ① Pasangkan Penyangkut **X** Bilah Kipas **H** pada Penyambung Bilah **G** seperti yang ditunjukkan.
- ② Ketatkannya dengan Skru Bilah Kipas **P** yang disediakan. Gunakan 2 Skru Bilah Kipas **P** untuk satu Bilah Kipas **H**.
Skru: (M5 x 25L: Skru Jenis Panci) F-M18LY (12 unit), F-M20LY (16 unit).
Kilas pengikat untuk rujukan: 250~300 N.cm.

■ 将扇叶组件安装至加长扇叶组件

- ① 将扇叶 **H** 的钩子 **X** 安装到加长扇叶 **G** 上, 如图所示。
- ② 使用随附的扇叶螺丝 **P** 拧紧牢固。每片扇翼 **H** 使用 2 枚螺丝 **P**。
螺丝: (M5 x 25L: 盘头螺丝) F-M18LY (12 枚), F-M20LY (16 枚)。
参考紧固扭矩: 250~300 N.cm。

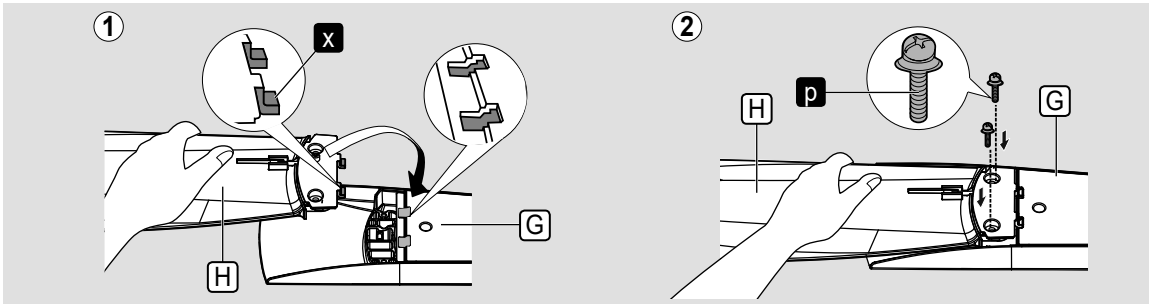

⚠ CAUTION

- !** Tighten the Blade Screw using a screwdriver.
Can cause Blade to drop and cause injuries.
- !** The Blade must be fixed at correct position.
Can cause Blade to drop and cause injuries.

⚠ AWAS

- !** Ketatkan Skru Bilah Kipas dengan menggunakan pemutar skru.
Boleh menyebabkan Bilah Kipas terjatuh dan kecederaan.
- !** Bilah Kipas mestilah dipasang pada kedudukan yang betul.
Boleh menyebabkan Bilah Kipas terjatuh dan kecederaan.

⚠ 注意

- !** 使用螺丝刀将扇翼螺丝拧紧牢固。
若扇翼掉落会导致受伤。
- !** 扇翼必须安装在正确的位置。
若扇翼掉落会导致受伤。

☑ Check point after installation

- Ensure the Screws for securing the Blade are tightly screwed.

☑ Pemeriksaan Selepas Pemasangan

- Pastikan Skru pengikat Bilah Kipas dikrukan dengan ketat.

☑ 组装后的检验点

- 确定扇翼螺丝已被锁紧。

■ Install Remote Control Holder Set

Install the Remote Control Holder Set **L** to wall. Fix the Remote Control Holder **r** using the provided Screw **q** (2 pieces) and Wall Plug **s** (2 pieces) provided as shown in figure below.

- Distance between holes **t₂** is 53 mm.
- Depth for Wall Plug **t₁** is 30 mm.

■ Attention:

- Wall Plug are not needed for wooden wall.

■ Pasang Set Pemegang Alat Kawalan Jauh

Pasang Set Pemegang Alat Kawalan Jauh **L** pada dinding. Pasang Pemegang Alat Kawalan Jauh **r** menggunakan Skru **q** (2 unit) dan Palam Dinding **s** (2 unit) yang disediakan seperti rajah di bawah.

- Jarak antara lubang **t₂** adalah 53 mm.
- Kedalaman Palam Dinding **t₁** adalah 30 mm.

■ Perhatian:

- Palam Dinding tidak diperlukan bagi dinding kayu.

■ 安装遥控器固定器组件

安装遥控器固定器组件 **L** 至墙壁上。使用随附的螺丝 **q** (2 枚) 安装遥控器固定器 **r** 及墙壁插座 **s** (2 件) 如下图所示。

- 洞孔之间的距离 **t₂** 为 53 毫米。
- 墙壁插座深度 **t₁** 为 30 毫米。

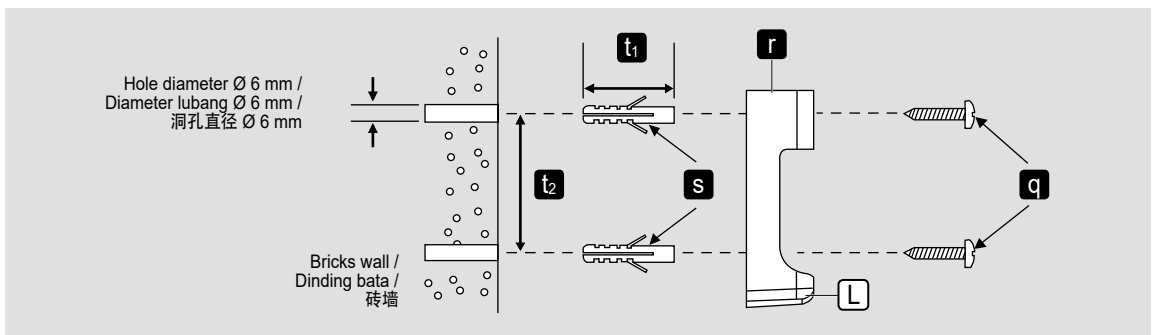

■ 留意:

- 木墙不需使用墙壁插座。



1



Remote Control

- ① Remove the Battery Cover .
- ② Insert the Battery (2 pieces AAA / R03 / LR03).
 - “+” “-” position should match.
- ③ Close the Battery Cover .

Attention:

- Please remove all Batteries before disposing the Remote Control. The life of Battery is about one year under normal usage.
- Replace all Batteries at one time and do not mix Battery type.



Alat Kawalan Jauh

- ① Tanggalkan Penutup Bateri .
- ② Masukkan Bateri (2 unit AAA / R03 / LR03).
 - Kedudukan “+” “-” mesti dipadankan.
- ③ Pasangkan Penutup Bateri .

Perhatian:

- Sila keluarkan semua Bateri sebelum membuang Alat Kawalan Jauh. Jangka hayat Bateri adalah lebih kurang setahun untuk penggunaan normal.
- Gantikan semua Bateri pada masa yang sama dan pastikan agar jenis Bateri tidak bercampur.

遥控器

- ① 取下电池盖 .
- ② 放入电池 (2 枚 AAA / R03 / LR03)。
 - “+” “-” 位置必须对称。
- ③ 盖上电池盖 .

留意:

- 丢弃遥控器之前请拆除所有电池。在正常使用下, 电池的使用寿命是大约一年。
- 一次性更换所有电池并注意不要混合使用不同品牌电池。

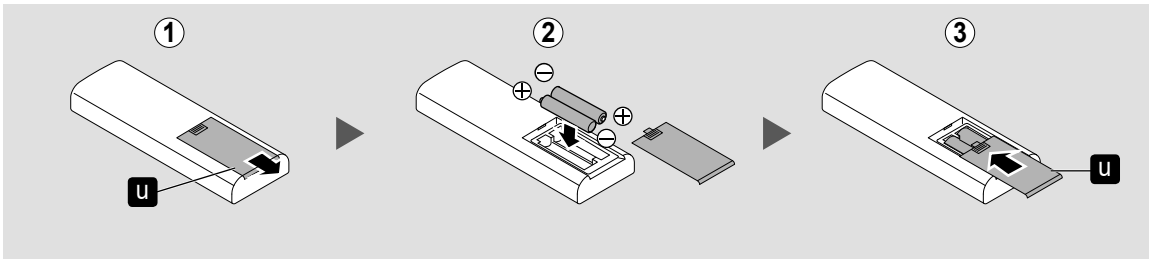

WARNING



Do not insert any metal items with the Battery in the Battery area.

Can cause fire, explosion, short circuit and electrical shock.



AMARAN



Jangan masukkan sebarang logam ke dalam ruang Bateri bersama-sama Bateri.

Boleh menyebabkan kebakaran, letupan, litar pintas dan kejutan elektrik.



警告



切勿把金属物体与电池一起放入电池置放处。

这会导致火灾, 爆炸, 短路和电击。

Attention:

- If your Remote Control missing or misplaced, the Ceiling Fan can be switched on at the last setting speed.
- If the Ceiling Fan is found to wobble during operation,
 - i) Fix the Blades at different combination of position. Repeat this step until the Ceiling Fan stop wobbling.
 - ii) Make sure Ceiling Fan is securely fixed on Hanger Plate Assembly and Ceiling Fan not slanting after installation.
 - iii) Ensure Bolt and Nut are fully tighten.
- If Ceiling Fan still wobbles, please refer to authorized dealer.

Perhatian:

- Jika Alat Kawalan Jauh anda hilang atau tersalah letak, Kipas Siling boleh dihidupkan pada kelajuan tetapan yang terakhir.
- Jika Kipas Siling didapati bergoyang semasa operasi,
 - i) Tetapkan Bilah Kipas pada kombinasi kedudukan yang berlainan. Ulang langkah ini sehingga Kipas Siling berhenti bergoyang.
 - ii) Pastikan Kipas Siling dipasang dalam keadaan selamat pada Pemasangan Plat 'Hanger' dan Kipas Siling tidak senget selepas pemasangan.
 - iii) Pastikan 'Bolt' dan Nut diketatkan.
- Jika Kipas Siling masih bergoyang, sila rujuk kepada wakil penjual.

留意:

- 若遥控器丢失或失灵, 吊扇可按照上一次的设定速度开启。
- 如果操作过程中发现吊扇摇晃,
 - i) 将叶片的位置组合互调。重复此步骤, 直到吊扇停止摆动。
 - ii) 确保吊扇牢固地固定在吊板组件上, 而且将吊扇安装后吊扇不呈倾斜状态。
 - iii) 确保螺栓和螺母完全拧紧。
- 如果吊扇摇晃的情况持续, 请联络销售代理。

Remote Control coverage

Lingkungan Alat Kawalan Jauh

遥控器覆盖范围

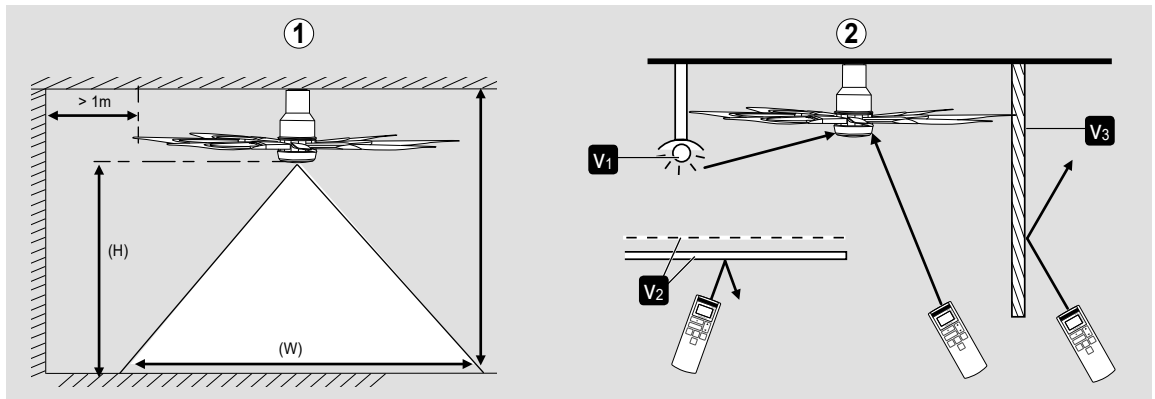

① The figure above shows the best coverage area (W) around 8 m. The ideal installation height (H) is 2.5 m and above. The Remote Control must be pointed towards the Ceiling Fan when use.

② Avoid the following situations:

- Obstacles such as Wall or Glass **V₃** between the Ceiling Fan and Remote Control can cause signal transmission failure.
- Netting and Glass **V₂** can reduce signal power or reflect the infrared signal from the Remote Control.
- Lighting effect generated by Fluorescent Lighting Systems **V₁** directly onto the product receiver area can affect the signal transmission.

Attention:

- The power consumption when Ceiling Fan is turned off by Remote Control is about 0.5 W.
- It is recommended to switch off wall switch or breaker if Ceiling Fan is not in use for long period. This is for zero power consumption purpose.

① Rajah di atas menunjukkan lingkungan kawalan (W) yang terbaik anggaran 8 m. Ketinggian (H) pemasangan yang sesuai ialah 2.5 m dan ke atas. Alat Kawalan Jauh mestilah ditunjukkan ke arah Kipas Siling ketika menggunakannya.

② Elakkan situasi yang berikut:

- Halangan seperti Dinding atau Kaca **V₃** di antara Kipas Siling dengan Alat Kawalan Jauh boleh menyebabkan kegagalan penghantaran isyarat.
- Jaring dan Kaca **V₂** boleh mengurangkan kuasa isyarat atau memantulkan isyarat inframerah dari Alat Kawalan Jauh.
- Kesan pencahayaan terus yang dijana oleh Sistem Lampu Kalimantan **V₁** ke kawasan penerima produk boleh menjejaskan penghantaran isyarat.

Perhatian:

- Penggunaan kuasa apabila Kipas Siling dimatikan dengan Alat Kawalan Jauh adalah kira-kira 0.5 W.
- Adalah digalakkan untuk mematikan suis dinding atau pemutus pendawaian jika Kipas Siling tidak digunakan dalam jangka masa yang lama. Ini adalah untuk mengelakkan sebarang pembaziran kuasa elektrik.

① 上图显示最佳覆盖范围 (W) 约 8 米。理想安装高度 (H) 为 2.5 米以上。使用时，遥控器必须指向吊扇的方向。

② 避免以下的情形：

- 在吊扇和遥控器之间如有墙壁或玻璃 **V₃** 的障碍物可能导致信号传送故障。
- 网和玻璃 **V₂** 会降低信号功率或反射自遥控器的红外信号。
- 荧光明照系统 **V₁** 产生的照明效果直射在产品接收器区域上会影响信号传送。

留意：

- 使用遥控器关闭吊扇时，耗电量约为 0.5 瓦。
- 若长时间不使用吊扇，建议您关闭墙壁开关或断路器。以达到零电源消耗的目的。

■ How to use Remote Control ■ Cara penggunaan Alat Kawalan Jauh

■ 如何使用遥控器

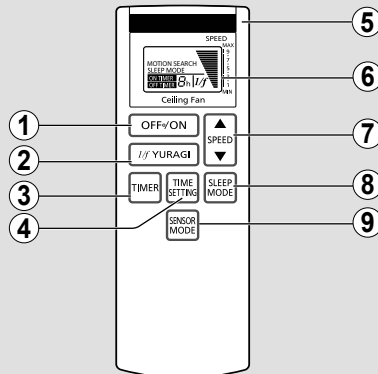

① OFF/ON Button.

- Press OFF/ON button to activate or stop the Ceiling Fan.
- “ON” - Short beeping sound.
- “OFF” - Long beeping sound.

② 1/f YURAGI Button.

- Press to activate 1/f YURAGI mode.
- “1/f” will be shown in LCD screen.

③ TIMER Button.

- To stop the Ceiling Fan according to the time and speed setting.
- Step 1 : Select a desired speed (speed 1-9).
- Step 2 : Press “TIME SETTING” button to select desired time frame (1~8 hours).

④ TIME SETTING Button.

- Press to select the ON and OFF TIMER from 1hr ~ 8hr.

⑤ Transmitter.

⑥ LCD Display.

⑦ SPEED Button.

- Press SPEED button ▲ to increase or ▼ decrease fan speed. Minimum fan speed is 1, maximum fan speed is 9.

⑧ SLEEP MODE Button.

- To stop the Ceiling Fan according to the time setting.
- Step 1 : Select a desired speed (speed 2-9).
- Step 2 : Press “TIME SETTING” button to select desired time frame (2~8 hours).
- Step 3 : Press SLEEP MODE button.
- “ON” will be shown on LCD screen. (SLEEP MODE is ON)

⑨ SENSOR MODE Button.

- Press “SENSOR MODE” button on Remote Control, fan will enter into “MOTION SEARCH” Function.

① Butang OFF/ON.

- Tekan OFF/ON untuk Kipas Siling berpusing atau berhenti.
- “ON” - Bunyi bip yang pendek.
- “OFF” - Bunyi bip yang panjang.

② Butang 1/f YURAGI.

- Tekan untuk mengaktifkan mod 1/f YURAGI. “1/f” akan ditunjukkan pada skrin LCD.

③ Butang TIMER.

- Untuk mematikan Kipas Siling berdasarkan tetapan masa dan kelajuan.
- Langkah 1 : Pilih kelajuan yang diinginkan (kelajuan 1-9).
- Langkah 2 : Tekan butang “TIME SETTING” untuk memilih rangka masa yang diinginkan (1~8 jam).

④ Butang TIME SETTING.

- Tekan untuk memilih PEMASA BUKA dan PEMASA TUTUP dari 1 jam ~ 8 jam.

⑤ Pemancar.

⑥ Paparan Skrin LCD.

⑦ Butang SPEED.

- Tekan butang SPEED ▲ untuk menambah atau ▼ mengurangkan kelajuan kipas. Kelajuan kipas minimum adalah 1, kelajuan kipas maksimum adalah 9.

⑧ Butang SLEEP MODE.

- Untuk menghentikan Kipas Siling mengikut tetapan masa.
- Langkah 1 : Pilih kelajuan yang diinginkan (kelajuan 2-9).
- Langkah 2 : Tekan butang “TIME SETTING” untuk memilih rangka masa yang diinginkan (2~8 jam).
- Langkah 3 : Tekan butang “SLEEP MODE”. “ON” akan ditunjukkan pada Paparan skrin LCD. (MOD TIDUR diaktifkan)

⑨ Butang SENSOR MODE.

- Tekan butang “SENSOR MODE” pada Alat Kawalan Jauh, kipas akan beroperasi dalam Fungsi “MOTION SEARCH”.

① OFF/ON 按钮。

- 按 OFF/ON 启动或停止吊扇。
- “ON” - 发出短的“哔哔”声。
- “OFF” - 发出长的“哔哔”声。

② 1/f YURAGI 按钮。

- 按下以启动 1/f YURAGI 模式。
- “1/f” 将在 LCD 显示屏显示出来。

③ TIMER 按钮。

- 如需根据时间和速度设定关闭吊扇。
- 步骤 1 : 选择所需的速度 (速度 1-9)。
- 步骤 2 : 按 “TIME SETTING” 按钮, 按钮选择所需的时间 (1~8 小时)。

④ TIME SETTING 按钮。

- 按下 “TIMER” 按钮以选择打开和关闭定时器, 可在 1~8 小时范围内进行选择。

⑤ 发送器。

⑥ LCD 显示屏。

⑦ SPEED 按钮。

- 按 SPEED 按钮 ▲ 以增加或 ▼ 减低风量。最低风量为 1, 最高风量为 9。

⑧ SLEEP MODE 按钮。

- 根据该时间设定停止吊扇。
- 步骤 1 : 选择所需的速度 (速度 2-9)。
- 步骤 2 : 按 “TIME SETTING” 按钮 选择所需的时间 (2~8 小时)。
- 步骤 3 : 按 “SLEEP MODE” 按钮。
- “ON” 将在 LCD 显示屏显示出来。(开启睡眠模式)

⑨ SENSOR MODE 按钮。

- 按遥控器上的 “SENSOR MODE” 按钮, 吊扇将进入 “MOTION SEARCH” 功能。

4

■ LCD Display

Figure below shows that LCD Display is in off condition when OFF/ON button on Remote Control Unit is pressed.

■ Paparan LCD

Rajah di bawah menunjukkan Paparan LCD berada dalam keadaan dipadamkan apabila butang OFF/ON pada Alat Kawalan Jauh ditekan.

■ LCD 显示屏

下图所示，当按下遥控器的 OFF/ON 按钮时，LCD 显示屏会关闭。



LCD full display /
Paparan penuh LCD /
LCD 显示屏全显示



LCD display is OFF /
Paparan LCD dipadamkan /
LCD 显示屏关闭

5

■ Speed Display

■ Paparan Kelajuan

■ 速度显示

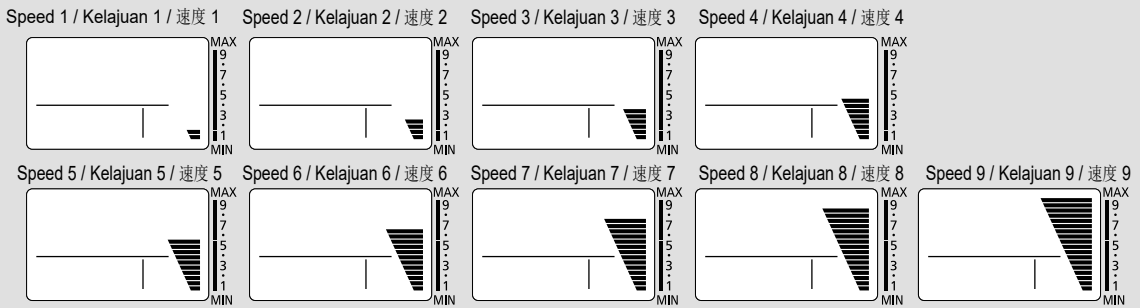

6

■ Timer Display

■ Paparan Pemas

■ 计时器显示

1 hours / 1 jam / 1 小时

1h

2 hours / 2 jam / 2 小时

2h

3 hours / 3 jam / 3 小时

3h

4 hours / 4 jam / 4 小时

4h

5 hours / 5 jam / 5 小时

5h

6 hours / 6 jam / 6 小时

6h

7 hours / 7 jam / 7 小时

7h

8 hours / 8 jam / 8 小时

8h

OFF TIMER /
PEMASA TUTUP /
关闭计时器

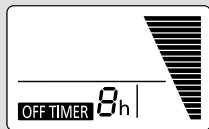

OFF TIMER is ON /
PEMASA TUTUP DIAKTIFKAN /
开启关闭计时器

ON TIMER /
PEMASA BUKA /
启动计时器



ON TIMER is ON /
PEMASA BUKA DIAKTIFKAN /
开启启动计时器

SLEEP MODE /
MOD TIDUR /
睡眠模式

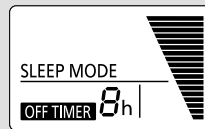

SLEEP MODE is ON /
MOD TIDUR DIAKTIFKAN /
开启睡眠模式

■ 1/f Yuragi (natural breeze)

Add smooth accent to air capacity and comfortable wind more naturally. To activate 1/f YURAGI function according to speed setting.

- 1 Select a desired speed (speed 1-9).
- 2 Press "1/f YURAGI" button on Remote Control to activate 1/f YURAGI function.
 - Press again to deactivate 1/f YURAGI function.

■ 1/f Yuragi (angin semula jadi)

Menambahkan angin lebih nyaman dan selesa seperti angin semula jadi. Untuk mengaktifkan fungsi 1/f YURAGI mengikut kelajuan yang ditetapkan.

- 1 Pilih kelajuan yang diinginkan (kelajuan 1-9).
- 2 Tekan butang "1/f YURAGI" pada Alat Kawalan Jauh untuk mengaktifkan fungsi 1/f YURAGI.
 - Tekan sekali lagi untuk mematikan fungsi 1/f YURAGI.

■ 1/f Yuragi (自然微风)

让吹出的风加入柔和气氛，使舒适的风显得更自然。按照速度设置启动 1/f YURAGI 功能。

- 1 选择所需的速度（速度 1-9）。
- 2 按遥控器上的 "1/f YURAGI" 按钮以启动 1/f YURAGI 功能。
 - 再次按下以关闭 1/f YURAGI 功能。



1/f YURAGI speed change pattern / Bentuk perubahan kelajuan 1/f YURAGI / 1/f YURAGI 速度转换模式

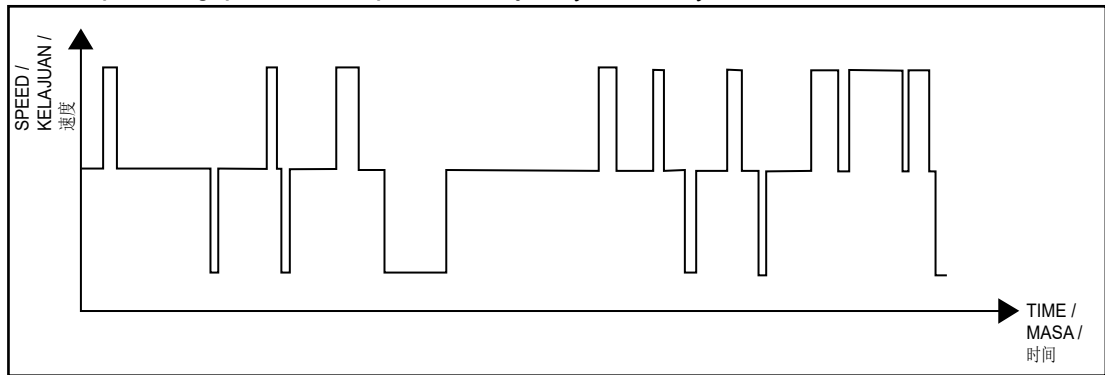

This pattern is an example for 1/f YURAGI setting at speed 4.

■ Note:

- 1/f YURAGI function does exist for speed 1 but less noticeable compared to higher speed (speed 4 and above).

Bentuk ini menunjukkan contoh penetapan 1/f YURAGI pada kelajuan 4.

■ Nota:

- Fungsi 1/f YURAGI terdapat pada kelajuan 1 tetapi kurang dapat dirasa berbanding pada kelajuan lebih tinggi (kelajuan 4 dan ke atas).

模式示范速度 4 时的 1/f YURAGI 设置。

■ 备注:

- 速度 1 也有 1/f YURAGI 功能，但是相对较高速度时（速度 4 或以上）它并不明显。

■ ON TIMER

The Timer will gradually count down from hour to hour until ON.

- During this timer count down, fan will remain OFF until count down is completed.

- 1 Select a desired speed (speed 1 ~ 9) or 1/f YURAGI.
- 2 Press twice on the "TIMER" button to select ON TIMER (On Timer LED light at Ceiling Fan will be turned on).
- 3 Press "TIME SETTING" button to select desired time frame (1 ~ 8 hours).

■ PEMASA BUKA

Pemasa akan turun beransur-ansur dari sejam ke sejam sehingga terbuka.

- Semasa kiraan pemasa menurun, kipas akan tetap tertutup sehingga kiraan menurun tamat.

- 1 Pilih kelajuan yang diinginkan (kelajuan 1 ~ 9) atau 1/f YURAGI.
- 2 Tekan dua kali pada butang "TIMER" untuk memilih PEMASA BUKA (Lampu LED Pemasa Buka pada Kipas Siling akan menyala).
- 3 Tekan butang "TIME SETTING" untuk memilih rangka masa yang diinginkan (1 ~ 8 jam).

■ 启动计时器

计时器将开始每小时逐渐倒数至启动。

- 计时器倒数期间，吊扇保持关闭直到倒数完成。

- 1 选择所需的速度（速度 1 ~ 9）或 1/f YURAGI。
- 2 按两次 "TIMER" 按钮，选择启动计时器（吊扇上启动计时器 LED 灯将亮起）。
- 3 按 "TIME SETTING" 按钮，选择所需的时间（1 ~ 8 小时）。



9

■ OFF TIMER

The Timer will hourly count down until fan is switched OFF.

• During this timer count down, speed will remain the same until the Ceiling Fan is OFF.

- ① Select a desired speed (speed 1 ~ 9) or 1/f YURAGI.
- ② Press "TIMER" button to select OFF TIMER.
- ③ Press "TIME SETTING" button to select desired time frame (1 ~ 8 hours).

■ PEMASA TUTUP

Pemasa akan turun beransur-ansur dari sejam ke sejam sehingga tertutup.

• Semasa kiraan pemasa menurun, kelajuan akan tetap sama sehingga Kipas Siling tertutup.

- ① Pilih kelajuan yang diinginkan (kelajuan 1 ~ 9) atau 1/f YURAGI.
- ② Tekan butang "TIMER" untuk memilih PEMASA TUTUP.
- ③ Tekan butang "TIME SETTING" untuk memilih rangka masa yang diinginkan (1 ~ 8 jam).

■ 关闭计时器

计时器将开始每小时逐渐倒数至关闭。

• 计时器倒数期间，速度会保持不变直到吊扇关闭。

- ① 选择所需的速度（速度 1 ~ 9）或 1/f YURAGI。
- ② 按 "TIMER" 按钮即可选择关闭计时器。
- ③ 按 "TIME SETTING" 按钮，按钮选择所需的时间（1 ~ 8 小时）。



10

■ SLEEP MODE

Ceiling Fan speed and timer will gradually reduce until the Ceiling Fan is OFF.

Refer SLEEP MODE chart on page 27.

• During this timer count down, speed will go down until the Ceiling Fan is OFF.

- ① Select a desired speed (speed 2 ~ 9) or 1/f YURAGI.
- ② Press "TIMER" button to select OFF TIMER. SLEEP MODE will only shown with OFF TIMER turn on.
- ③ Press "TIME SETTING" button to select desired time frame (2 ~ 8 hours).
- ④ Press "SLEEP MODE" button. "SLEEP MODE" will be shown on LCD Display screen. SLEEP MODE is ON.

■ MOD TIDUR

Kelajuan Kipas Siling dan pemasa akan berkurangan beransur-ansur sehingga Kipas Siling tertutup.

Rujuk carta MOD TIDUR pada muka surat 27.

• Semasa kiraan pemasa menurun, kelajuan akan menurun sehingga Kipas Siling tertutup.

- ① Pilih kelajuan yang diinginkan (kelajuan 2 ~ 9) atau 1/f YURAGI.
- ② Tekan butang "TIMER" untuk memilih PEMASA TUTUP. MOD TIDUR akan hanya ditayangkan dengan PEMASA TUTUP diaktifkan.
- ③ Tekan butang "TIME SETTING" untuk memilih rangka masa yang diinginkan (2 ~ 8 jam).
- ④ Tekan butang "SLEEP MODE". "SLEEP MODE" akan ditunjukkan pada Paparan skrin LCD. MOD TIDUR telah diaktifkan.

■ 睡眠模式

吊扇的速度以及计时器将逐渐递减直到吊扇完全停止。

请参阅第 27 页“睡眠模式”图表。

• 计时器倒数期间，吊扇的速度将逐渐缓慢下来直到关闭吊扇。

- ① 选择所需的速度（速度 2 ~ 9）或 1/f YURAGI。
- ② 按 "TIMER" 按钮选择关闭计时器。睡眠模式只有在选择关闭计时器后才显示。
- ③ 按 "TIME SETTING" 按钮选择所需的时间（2 ~ 8 小时）。
- ④ 按 "SLEEP MODE" 按钮。"SLEEP MODE" 将在 LCD 显示屏显示出来。睡眠模式开启。

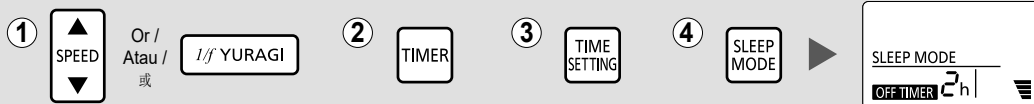

| Timer / Pemasa / 计时器 | 8h | 7h | 6h | 5h | 4h | 3h | 2h | 1h | 0h |
|-----------------------------------|----|----|----|----|----|----|----|----|------------------------|
| Speed 9 / Kelajuan 9 / 速度 9 | 9 | → | 7 | → | 5 | → | 3 | → | OFF / TUTUP / 关闭 |
| | | 9 | → | 7 | → | 5 | → | 3 | |
| | | | 9 | → | 7 | → | 5 | → | |
| | | | | 9 | → | 7 | → | 5 | |
| | | | | | 9 | → | 7 | → | |
| | | | | | | 9 | → | 7 | |
| Speed 8 / Kelajuan 8 / 速度 8 | 8 | → | 6 | → | 4 | → | 2 | → | |
| | | 8 | → | 6 | → | 4 | → | 2 | |
| | | | 8 | → | 6 | → | 4 | → | |
| | | | | 8 | → | 6 | → | 4 | |
| | | | | | 8 | → | 6 | → | |
| | | | | | | 8 | → | 6 | |
| Speed 7 / Kelajuan 7 / 速度 7 | 7 | → | 5 | → | 3 | → | 1 | → | |
| | | 7 | → | 5 | → | 3 | → | 1 | |
| | | | 7 | → | 5 | → | 3 | → | |
| | | | | 7 | → | 5 | → | 3 | |
| | | | | | 7 | → | 5 | → | |
| | | | | | | 7 | → | 5 | |
| Speed 6 / Kelajuan 6 / 速度 6 | 6 | → | 4 | → | 2 | → | 1 | → | |
| | | 6 | → | 4 | → | 2 | → | 1 | |
| | | | 6 | → | 4 | → | 2 | → | |
| | | | | 6 | → | 4 | → | 2 | |
| | | | | | 6 | → | 4 | → | |
| | | | | | | 6 | → | 4 | |
| Speed 5 / Kelajuan 5 / 速度 5 | 5 | → | 3 | → | 1 | → | → | → | |
| | | 5 | → | 3 | → | 1 | → | → | |
| | | | 5 | → | 3 | → | 1 | → | |
| | | | | 5 | → | 3 | → | 1 | |
| | | | | | 5 | → | 3 | → | |
| | | | | | | 5 | → | 3 | |
| Speed 4 / Kelajuan 4 / 速度 4 | 4 | → | 2 | → | 1 | → | → | → | |
| | | 4 | → | 2 | → | 1 | → | → | |
| | | | 4 | → | 2 | → | 1 | → | |
| | | | | 4 | → | 2 | → | 1 | |
| | | | | | 4 | → | 2 | → | |
| | | | | | | 4 | → | 2 | |
| Speed 3 / Kelajuan 3 / 速度 3 | 3 | → | 1 | → | → | → | → | → | |
| | | 3 | → | 1 | → | → | → | → | |
| | | | 3 | → | 1 | → | → | → | |
| | | | | 3 | → | 1 | → | → | |
| | | | | | 3 | → | 1 | → | |
| | | | | | | 3 | → | 1 | |
| Speed 2 / Kelajuan 2 / 速度 2 | 2 | → | 1 | → | → | → | → | → | |
| | | 2 | → | 1 | → | → | → | → | |
| | | | 2 | → | 1 | → | → | → | |
| | | | | 2 | → | 1 | → | → | |
| | | | | | 2 | → | 1 | → | |
| | | | | | | 2 | → | 1 | |

■ **Note:**

- SLEEP MODE function is disabled at Speed 1 and 1 hour setting.
- SLEEP MODE will be deactivated, if TIMER SETTING is changed.

■ **Nota:**

- MOD TIDUR tidak berfungsi pada tetapan Kelajuan 1 dan 1 jam.
- MOD TIDUR akan terbatal jika TETAPAN PEMASA diubah.

■ **备注:**

- 速度 1 和 1 小时的设置都无法使用睡眠模式。
- 如果改变定时器的设置, 睡眠模式功能将被取消。

■ Motion Sensor coverage

■ Lingkungan Sensor Gerakan

■ 移动感应器覆盖范围

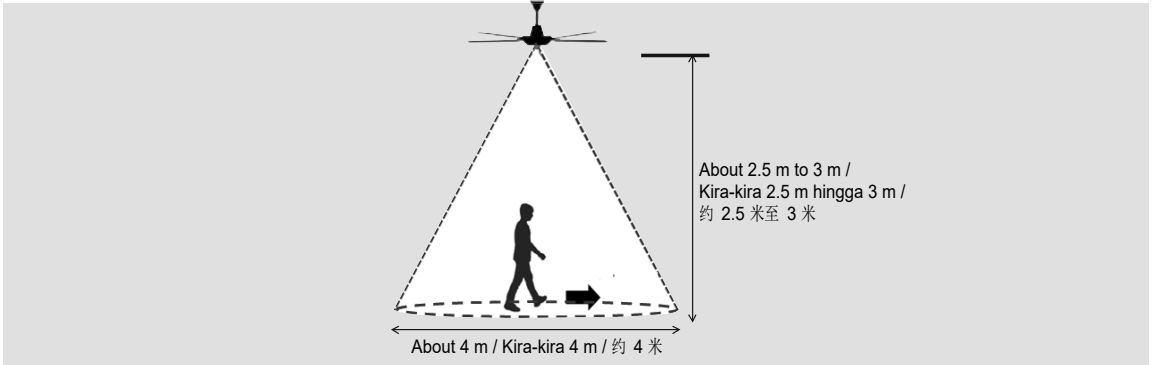

① Motion sensor detects human movement and activity within its detection range. The sensor will respond according to intensity of activity by changing the fan speed.

① Sensor gerakan mengesan pergerakan dan aktiviti manusia dalam julat pengesanan. Sensor tersebut akan bertindak balas berdasarkan keamatan aktiviti dengan mengubah kelajuan kipas.

① 移动感应器在检测范围内检测人体移动和活动。该感应器将根据活动强度改变吊扇速度。

■ Note:

- Motion sensor coverage may be affected by different fan installation height and room temperature.
- Recommended fan installation height is 2.5 m to 3 m at detection range of 4 m.

■ Nota:

- Lingkungan sensor gerakan mungkin terjejas oleh ketinggian pemasangan kipas dan suhu bilik yang berbeza.
- Ketinggian pemasangan kipas yang disyorkan ialah 2.5 m hingga 3 m pada julat pengesanan 4 m.

■ 备注:

- 移动感应器覆盖范围可能会受到吊扇安装高度和室内温度的影响。
- 检测范围约 4 米的吊扇，推荐安装高度约 2.5 米至 3 米。



Example of SENSOR MODE Operation / Contoh Operasi SENSOR MODE / SENSOR MODE 操作示例 :

| Fan Setting / Tetapan Kipas / 风扇设置 | Human Activity / Aktiviti Manusia / 人类活动 | Low Activity / Aktiviti Rendah / 低强度活动 | High Activity / Aktiviti Tinggi / 高强度活动 | No Activity / Tiada Aktiviti / 无活动 | | |
|--|---|--|---|--|--------------------------------------|---|
| | Stage ① / Peringkat ① / 阶段 ① | Stage ② / Peringkat ② / 阶段 ② | Stage ③ / Peringkat ③ / 阶段 ③ | Stage ① / Peringkat ① / 阶段 ① | Stage ② / Peringkat ② / 阶段 ② | Stage ③ / Peringkat ③ / 阶段 ③ |
| Speed 5 / Kelajuan 5 / 速度 5 | Speed 5 / Kelajuan 5 / 速度 5 | Speed 5 / Kelajuan 5 / 速度 5 | +2 Speed / +2 Kelajuan / +2 速度 | Speed 5 / Kelajuan 5 / 速度 5 | -3 Speed / -3 Kelajuan / -3 速度 | Speed 1 or OFF / Kelajuan 1 atau 'OFF' / 速度 1 或 关闭 |
| | Speed Maintain / Kekalkan kelajuan / 速度保持 | | Return to Setting Speed / Kembali kepada Tetapan Kelajuan / 返回用户设定速度 | | | Minimum Fan Speed * / Kelajuan Kipas Minimum * / 最低吊扇速度 * |

* For Minimum Fan Speed setting information, refer to page 30 step ⑫ .

* Untuk informasi tetapan Kelajuan Kipas Minimum, rujuk muka surat 30 pada langkah ⑫ .

* 关于最低吊扇速度设定，请查阅第 30 页步骤 ⑫ 。

| Fan Setting / Tetapan Kipas / 风扇设置 | Human Activity / Aktiviti Manusia / 人类活动 | Low Activity / Aktiviti Rendah / 低强度活动 | High Activity / Aktiviti Tinggi / 高强度活动 | No Activity / Tiada Aktiviti / 无活动 | | |
|--|--|--|---|--|----------------------------------|--|
| | | | | Stage ①/ Peringkat ①/ 阶段 ① | Stage ②/ Peringkat ②/ 阶段 ② | Stage ③/ Peringkat ③/ 阶段 ③ |
| Speed 9 / Kelajuan 9 / 速度 9 | | 9 | 9 * | 9 | 6 | 1 or OFF / 1 atau 'OFF' / 1 或 关闭 |
| Speed 8 / Kelajuan 8 / 速度 8 | | 8 | | 8 | 5 | |
| Speed 7 / Kelajuan 7 / 速度 7 | | 7 | 7 | 4 | | |
| Speed 6 / Kelajuan 6 / 速度 6 | | 6 | 6 | 3 | | |
| Speed 5 / Kelajuan 5 / 速度 5 | | 5 | 5 | 2 | | |
| Speed 4 / Kelajuan 4 / 速度 4 | | 4 | 4 | 1 | | |
| Speed 3 / Kelajuan 3 / 速度 3 | | 3 | 3 | 1 * | | |
| Speed 2 / Kelajuan 2 / 速度 2 | | 2 | 2 | | | |
| Speed 1 / Kelajuan 1 / 速度 1 | | 1 | 1 | | | |

* Indicates the maximum speed and minimum speed after changing speed during High Activity and No Activity. Maximum fan speed is Speed 9. The speed will not increase more than Speed 9 during High Activity. Minimum fan speed is Speed 1 or OFF. The speed will not decrease lower than Speed 1 or OFF during No Activity.

Low Activity :

- Little movement such as reading, eating, talking, etc.
- Fan speed maintains as the user's set speed.

High Activity :

- Continuous or vigorous movement such as running on treadmill, mopping floor, etc.
- Fan will increase by two speed from the user's set speed after 5 minutes of detection (one time only).

No Activity :

- No movement.
- Fan will reduce three speed from user's setting speed after 5 minutes. If no movement occurs in next approximate twenty minutes, fan will reduce to user's Minimum Fan Speed setting.

* Menunjukkan kelajuan maksimum dan kelajuan minimum selepas menukar kelajuan semasa Aktiviti Tinggi dan Tiada Aktiviti.

Kelajuan kipas maksimum ialah Kelajuan 9. Kelajuan tidak akan bertambah lebih dari Kelajuan 9 semasa Aktiviti Tinggi. Kelajuan kipas minimum ialah Kelajuan 1 atau 'OFF'. Kelajuan tidak akan berkurang dari Kelajuan 1 atau 'OFF' semasa Tiada Aktiviti.

Aktiviti Rendah :

- Pergerakan kecil seperti membaca, makan, bercakap dll.
- Kelajuan kipas dikekalkan sebagai kelajuan tetapan pengguna.

Aktiviti Tinggi :

- Pergerakan berterusan atau aktif seperti berlari di atas treadmill, mengemop lantai dll.
- Pusingan kipas akan bertambah sebanyak dua kali kelajuan daripada kelajuan tetapan pengguna selepas 5 minit pengesanan (hanya sekali).

Tiada Aktiviti :

- Tiada Pergerakan.
- Pusingan kipas akan berkurang sebanyak tiga kali kelajuan daripada kelajuan tetapan pengguna selepas 5 minit. Jika tiada pergerakan berlaku dalam kira-kira dua puluh minit seterusnya, kipas akan mengurangkan tetapan Kelajuan Kipas Minimum pengguna.

* 显示在高强度活动和无活动下改变的最高与最低速度。最高速度为速度 9。吊扇在高强度活动增速下，将不会高于速度 9。最低速度为速度 1 或关闭。吊扇在无活动减速下，将不会低于速度 1 或关闭。

低强度活动：

- 阅读、进食、交谈等小幅度动作。
- 吊扇速度保持在用户设定的速度。

高强度活动：

- 在跑步机上跑步、擦地板等连续或剧烈运动。
- 检测到活动 5 分钟后，吊扇将在用户设定速度上增加 2 速度（仅一次）。

无活动：

- 无动作。
- 5 分钟后，吊扇将在用户设定速度上降低 3 速度。如果在未来的 20 分钟左右未出现动作，吊扇将降低至用户设定的最低吊扇速度。

■ **Note:**

- This fan is equipped with MEMORY FUNCTION to restore user's last setting whenever fan is switched on.
- Whenever fan starts operating (by wall switch), motion sensor needs approximate one minute to initialize.
- Fan speed can be change under "MOTION SEARCH" function.
- Blinking "Sensor" LED indicates fan speed is changing under "MOTION SEARCH" function.
- Performance and accuracy may vary depending on actual condition use where heat source is:
 - 1) other than human being detected such as small animals, strong illuminating objects (e.g sunlight, fluorescent light, etc.), or temperature change (e.g air conditioner, heating unit, etc.).
 - 2) difficult to be detected when there is no movement.

■ **Nota:**

- Kipas ini dilengkapi dengan FUNGSI MEMORI untuk mengembalikan tetapan terakhir pengguna apabila kipas dihidupkan.
- Apabila kipas mula beroperasi (dengan suis dinding), sensor gerakan memerlukan kira-kira satu minit untuk bermula.
- Kelajuan kipas boleh diubah dalam fungsi "MOTION SEARCH".
- Nyalaan LED "Sensor" yang berkelip menunjukkan kelajuan kipas berubah dalam fungsi "MOTION SEARCH".
- Prestasi dan ketepatan mungkin berbeza bergantung pada keadaan penggunaan sebenar iaitu punca haba adalah:
 - 1) selain daripada manusia yang dikesan seperti haiwan kecil, objek bercahaya (cth. cahaya matahari, cahaya pendarfluor dll.), atau perubahan suhu (cth. penyaman udara, unit pemanasan dll.).
 - 2) sukar untuk dikesan apabila tiada pergerakan.

■ **备注:**

- 每当吊扇开启时，吊扇的记忆功能将恢复用户上一次的吊扇速度设定。
- 每当吊扇开始运行（通过墙壁开关），移动感应器需要约 1 分钟的时间进行初始化。
- 在 "MOTION SEARCH" 功能下可调整吊扇速度。
- “感应器”的 LED 灯闪烁表明吊扇速度正根据 "MOTION SEARCH" 功能而改变。
- 根据实际情况的不同，性能和准确性可能会有所不同，例如，当热源是：
 - 1) 非人类，即被检测到的对象为小动物、强发光物体（如阳光、荧光灯等）或温度变化（如空调、加热装置等）。
 - 2) 很难被检测到，若无动作。

12

■ **To change Minimum Fan Speed setting**

- ① **To change the Minimum Fan Speed from Speed 1 to OFF:**
 - Switch off the fan by Remote Control, then press and hold "SENSOR MODE" button until a short beeping sound is heard.
- ② **To change the Minimum Fan Speed from OFF to Speed 1:**
 - Switch off the fan by Remote Control, then press and hold "SENSOR MODE" button until a long beeping sound is heard.

■ **Note:**

- By default, Minimum Fan Speed under "MOTION SEARCH" function is Speed 1.
- Speed adjustment is based on activity type mentioned on page 29.

■ **Untuk mengubah tetapan Kelajuan Kipas Minimum**

- ① **Untuk mengubah Kelajuan Kipas Minimum daripada Kelajuan 1 kepada OFF:**
 - Matikan kipas dengan Alat Kawalan Jauh, kemudian tekan dan tahan butang "SENSOR MODE" sehingga bunyi bip pendek didengari.
- ② **Untuk mengubah Kelajuan Kipas Minimum daripada OFF kepada Kelajuan 1:**
 - Matikan kipas dengan Alat Kawalan Jauh, kemudian tekan dan tahan butang "SENSOR MODE" sehingga bunyi bip panjang didengari.

■ **Nota:**

- Pada tetapan asal, Kelajuan Kipas Minimum dalam fungsi "MOTION SEARCH" ialah Kelajuan 1.
- Pelarasan kelajuan kipas adalah berdasarkan jenis aktiviti yang dinyatakan pada muka surat 29.

■ **更改最低吊扇速度设定**

- ① 如需将最低吊扇速度设定从速度 1 更改为关闭:
 - 使用遥控器关闭吊扇，然后长按 "SENSOR MODE" 按钮，直至听到短的“哔哔”声。
- ② 如需将最低吊扇速度设定从关闭更改为速度 1:
 - 使用遥控器关闭吊扇，然后长按 "SENSOR MODE" 按钮直至听到长的“哔哔”声。

■ **备注:**

- 默认情况下，“MOTION SEARCH”功能下的最低吊扇速度为速度 1。
- 速度根据第 29 页所列出的活动类型进行调整。

- ① Check the Ceiling Fan condition annually. If problem occurs, stop using the Ceiling Fan. Refer to a service, sales or maintenance shop.
 - Check point: Loosened screws, safety wire condition, motor shaft damage, etc.
 - ② Ensure Safety Switch in good condition. If problem occurs, stop using the Ceiling Fan. Refer to a service, sales or maintenance shop.
 - ③ Keep the Ceiling Fan clean. Wipe with a clean soft cloth, ordinary soap and water. Wipe it again to dry it. Do not use solvents (gasoline/ petroleum).
 - Do not bend the Blade while cleaning.
 - ④ Do not paint the Blades and Blade Extensions. If damaged, order a new set of parts from a service, sales or maintenance shop.
 - ⑤ When referring to a service, sales or maintenance shop, show these operating instructions to them and maintain correctly.
 - ⑥ If the product is broken or damaged, remove it from the ceiling and replace with new one. This is to avoid Ceiling Fan drops.
 - ⑦ The Ceiling Fan suspension system should be examined at least once every two years.
 - ⑧ Wipe the outer surface of the product with a soft moist cloth.
 - ⑨ Do not use cleaning sprays, solvents or any abrasive powder on or near the motion sensor.
- ① Periksa keadaan Kipas Siling sekali setahun. Jika masalah berlaku, berhenti menggunakan Kipas Siling. Rujuk kedai servis, jualan atau penyelenggaraan.
 - Pemeriksaan: Skru longgar, keadaan wayar keselamatan, kerosakan aci motor, dsb.
 - ② Pastikan Suis Keselamatan dalam keadaan baik. Jika masalah berlaku, berhenti menggunakan Kipas Siling. Rujuk kedai servis, jualan atau penyelenggaraan.
 - ③ Kekalkan kebersihan Kipas Siling. Mengelap dengan menggunakan kain yang bersih dan lembut, sabun biasa dan air. Lapkan sekali lagi untuk mengeringkannya. Jangan gunakan pelarut (gasolin/ petrol).
 - Jangan bengkokkan Bilah Kipas ketika membersihkan.
 - ④ Jangan cat Bilah Kipas dan Penyambung Bilah. Jika rosak, buat pesanan set bahagian baharu dari kedai servis, jualan atau penyelenggaraan.
 - ⑤ Apabila merujuk kedai servis, jualan atau penyelenggaraan, tunjukkan panduan pengendalian ini kepada mereka dan selenggarakan dengan betul.
 - ⑥ Jika produk pecah atau rosak, sila tanggalkannya dari siling dan gantikan dengan kipas baru. Ini adalah untuk mengelakkan Kipas Siling terjatuh.
 - ⑦ Disarankan memeriksa sistem gantungan Kipas Siling sekurang-kurangnya sekali setiap dua tahun.
 - ⑧ Lap bahagian luar produk dengan kain lembap yang lembut.
 - ⑨ Jangan gunakan penyembur pencuci, pelarut atau apa-apa serbuk pelelas pada atau berdekatan dengan sensor gerakan.
- ① 请每年定时检查吊扇的状况。如果出现
问题, 请停止使用有关吊扇。请往服
务店、销售店或维修店询问。
 检查点:
螺丝松脱、安全线状况、
发动机转动轴损坏等等。
 - ② 确保安全开关处于良好状态。
如果出现问题, 停止使用有关吊扇。
请送往服务店、销售店或维修店维修。
 - ③ 保持吊扇清洁。用干净的软布、普通
肥皂和水抹去污渍。再抹一次将之抹干。
切勿使用溶剂(汽油、石油)。
• 清洗扇翼时请勿折弯扇翼。
 - ④ 切勿喷涂扇叶和加长扇叶。若出现损坏,
请从服务店、销售店或维修店订购
一套新零件。
 - ⑤ 当送往服务店、销售店或维修店进行
维修时, 请向工作人员出示这些操作
说明书以正确维护。
 - ⑥ 若产品已折断或损坏, 请从天花板上
拆除吊扇, 然后换上新的吊扇。这是
为了防止吊扇掉落。
 - ⑦ 建议每两年至少检查吊扇悬挂系统
一次。
 - ⑧ 请使用柔软的湿布擦拭产品表面。
 - ⑨ 切勿在移动感应器上或附近使用清洁
喷雾剂、清洁溶液或研磨粉。

| Model | Model | 型号 | F-M18LY | F-M20LY |
|--|---|---------------------------|---|---------------|
| Blade Size | Saiz Bilah | 扇叶尺寸 | 70" / 1800 mm | 80" / 2000 mm |
| Pipe Length (Inch) Short Pipe / Long Pipe | Panjang Paip (Inci) Paip Pendek / Paip Panjang | 管道长度 (英寸) 短管 / 长管 | 6 Inch (Short Pipe) / 16 Inch (Long Pipe) | |
| Voltage (VAC) | Voltan (VAC) | 电压 (VAC) | 240 | |
| Frequency (Hz) | Frekuensi (Hz) | 频率 (Hz) | 50 | |
| Power Consumption (W) | Penggunaan Kuasa (W) | 耗电量 (W) | 55 | 60 |
| Air Delivery (m ³ /min) | Sebaran Angin (m ³ /min) | 送风量 (m ³ /min) | 325 | 360 |
| Air Velocity (m/min) | Halaju Angin (m/min) | 风速 (m/min) | 190 | 170 |
| Rotation (rpm) Speed 1 / Speed 9 | Putaran (rpm) Kelajuan 1 / Kelajuan 9 | 旋转度 (rpm) 速度 1 / 速度 9 | 80 / 185 | 50 / 150 |

■ **Attention:**

- Do not expose yourself continuously to direct wind from the Ceiling Fan. It can cause discomfort.

■ **Perhatian:**

- Elakkan pendedahan angin dari Kipas Siling secara berterusan. Ia boleh menyebabkan ketidakselesaan.

■ **留意:**

- 避免长时间让吊扇直接吹着您。这可能会导致不适。