

## OPERATING INSTRUCTIONS HƯỚNG DẪN SỬ DỤNG

Air Purifier  
Máy lọc Không khí

Model No. **F-PXM35A**  
Model số

This product is for indoor use only

Sản phẩm này chỉ được dùng trong nhà

### CONTENTS

SAFETY PRECAUTIONS .....	2~5
SETTING AND OPERATING REQUIREMENTS .....	6
MAIN PARTS IDENTIFICATION .....	9
SETUP .....	10~11
OPERATION .....	12~13
• POWER OFF/ON • AIR VOLUME .....	12
• TURBO TIMER • SLEEP .....	13
MAINTENANCE .....	14~16
• CLEANING METHOD .....	15
• FILTER REPLACEMENT .....	16
• WHEN IDLE FOR A LONG TIME .....	16
FURTHER INFORMATION .....	17~18
FAQ .....	18
TROUBLESHOOTING .....	19
SPECIFICATIONS .....	BACK COVER
OPTIONAL ACCESSORIES .....	BACK COVER

### NỘI DUNG

CÁC BIỆN PHÁP AN TOÀN .....	2~5
CÁC YÊU CẦU CÀI ĐẶT VÀ VẬN HÀNH .....	6
NHẬN DẠNG CÁC BỘ PHẬN CHÍNH .....	9
CÀI ĐẶT TRƯỚC KHI VẬN HÀNH .....	10~11
VẬN HÀNH .....	12~13
• TẮT/BẬT NGUỒN • LƯU LƯỢNG KHÔNG KHÍ .....	12
• HẸN GIỜ NHANH • CHẾ ĐỘ NGỦ .....	13
BẢO TRÌ .....	14~16
• PHƯƠNG PHÁP VỆ SINH MÁY .....	15
• THAY BỘ LỌC .....	16
• KHI MÁY KHÔNG VẬN HÀNH TRONG THỜI GIAN DÀI .....	16
THÔNG TIN BỔ SUNG .....	17~18
CÂU HỎI THƯỜNG GẶP .....	18
GIẢI QUYẾT SỰ CỐ .....	19
THÔNG SỐ KỸ THUẬT .....	BÌA SAU
CÁC PHỤ KIỆN TỰ CHỌN .....	BÌA SAU

XÁC NHẬN VÀ THIẾT  
LẬP  
CONFIRMATION  
AND SETUP

VẬN HÀNH  
OPERATION

BẢO TRÌ  
MAINTENANCE

THÔNG TIN KHÁC  
OTHER  
INFORMATION

Warranty card attached

Phiếu bảo hành đính kèm

Thank you very much for purchasing this Panasonic product.  
Please read these operating instructions carefully before operation and maintenance.  
Also, be sure to read the "SAFETY PRECAUTIONS" section (P.2~5) before use.  
Failure to comply with instructions could result in injury or property damage.  
Make sure that the correct information is written on the warranty card, including the date of purchase and the name of the dealer. Keep the warranty card in a safe place along with the operating instructions for future reference.

Cảm ơn bạn đã mua sản phẩm Panasonic.

Vui lòng đọc kỹ các hướng dẫn sử dụng trước khi vận hành và bảo dưỡng.

Ngoài ra, vui lòng đọc phần "Biện pháp an toàn" (Tr.2~5) trước khi sử dụng.

Việc không tuân thủ các hướng dẫn có thể khiến xảy ra thương tích hoặc thiệt hại tài sản.

Bảo đảm ghi đúng các thông tin trên thẻ bảo hành, bao gồm ngày mua và tên nhà phân phối. Giữ phiếu bảo hành ở nơi an toàn cùng với hướng dẫn vận hành để tham khảo sau này.

# SAFETY PRECAUTIONS

## CÁC BIỆN PHÁP AN TOÀN

Please strictly follow  
Vui lòng thực hiện đúng

- Disconnect power supply before maintenance.  
Ngắt kết nối nguồn điện trước khi bảo dưỡng.
- If the supply cord is damaged, it must be replaced by the manufacturer, its service agent or similarly qualified persons in order to avoid a hazard.  
Nếu dây nguồn bị hỏng, nên thay thế bằng dây của đơn vị sản xuất, đơn vị bảo hành hoặc các loại có chất lượng tương tự để tránh nguy hiểm.
- This product is not intended for use by persons (including children) with reduced physical, sensory or mental capabilities, or lack of experience and knowledge, unless they have been given supervision or instruction concerning use of the product by a person responsible for the safety.  
Children should be supervised to ensure that they do not play with the product.  
Sản phẩm này không được thiết kế để người bị suy giảm về thể chất, cảm giác và tinh thần, hoặc thiếu kinh nghiệm và kiến thức (bao gồm cả trẻ em), trừ khi họ được trông chừng hoặc chỉ dẫn sử dụng thiết bị bởi người chịu trách nhiệm về sự an toàn cho họ. Cần trông chừng trẻ em để bảo đảm chúng không chơi nghịch sản phẩm.

The safety precautions should be strictly followed in order to prevent injury or damage to properties. Cần tuân thủ nghiêm ngặt các biện pháp an toàn để tránh gây chấn thương cho người dùng hoặc hỏng hóc cho tài sản.

- The following symbols differentiate the levels of danger or injury that may result if the product is not used correctly as instructed.  
Các biểu tượng dưới đây phân biệt các mức độ nguy hiểm và chấn thương có thể xảy ra nếu sản phẩm không được sử dụng theo hướng dẫn.

### **WARNING CẢNH BÁO**

Those things shown in this column indicate that there is possibility of causing death or severe injury. Những điều được thể hiện trong cột này nghĩa là có khả năng gây ra tử vong hoặc thương tích nghiêm trọng.

### **CAUTION LƯU Ý**

Those things shown in this column indicate that there is possibility of causing minor injury or damage to properties.

Những điều được thể hiện trong cột này nghĩa là có khả năng gây ra thương tích nhẹ hoặc hư hỏng tài sản.

- The following symbols are used to indicate the type of instructions that need to be followed.  
(The symbols given below are examples)  
Các biểu tượng sau được dùng để biểu thị loại hướng dẫn mà bạn cần tuân thủ. (Các biểu tượng dưới đây là ví dụ)



This symbol indicates an action that must not be performed.  
Biểu tượng này chỉ một hành động không nên thực hiện.



This symbol indicates an action that must be performed.  
Biểu tượng này chỉ một hành động phải được thực hiện.



- **Do not touch the power plug with wet hands.**  
Không dùng tay ướt chạm vào phích cắm điện.  
(Otherwise, electric shock may occur.)  
(Nếu không, có thể bị điện giật.)

- **Do not let the product get wet.**  
Không để sản phẩm bị ướt.  
(Otherwise, the product may short circuit with the possibility of fire or electric shock.)  
(Nếu không, sản phẩm có thể bị ngắn mạch kèm theo khả năng gây cháy hoặc điện giật.)



- **Do not insert your fingers, metallic objects or others into the air inlet, air outlet or gaps.**  
Không được chèn ngón tay, vật thể bằng kim loại hoặc các vật thể khác vào trong đường dẫn khí, lỗ thoát khí hoặc các kẽ hở.  
(Otherwise, you may be hurt by the inner units with the possibility of electric shock or injury.)  
(Nếu không, bạn có thể bị thương bởi những thiết bị bên trong kèm theo khả năng gây cháy hoặc điện giật.)



## WARNING CẢNH BÁO



### Do not pull the power cord when carrying or storing the product.

Không kéo dây điện khi cầm hoặc cất giữ thiết bị.  
(Otherwise, the power cord may be damaged with the possibility of fire or electric shock.)  
(Nếu không, dây điện có thể bị hỏng kèm theo khả năng gây cháy hoặc điện giật.)

### Do not damage the power cord or power plug.

Không làm hỏng dây điện hoặc phích cắm.

- Do not cut, modify, excessive distort, twist, squeeze the power cord, and do not place it near heat sources, place heavy weight on it, etc.

Không cắt, chỉnh sửa, làm biến dạng quá mức, vặn xoắn, ép chặt dây điện và không đặt dây điện gần các nguồn nhiệt, đặt vật nặng đè lên dây điện v.v.

(Otherwise, the power cord may be damaged with the possibility of fire or electric shock.)

(Nếu không, dây điện có thể bị hỏng kèm theo khả năng gây cháy hoặc điện giật.)

### Make sure to disconnect the power plug before cleaning the product.

Bảo đảm rút phích cắm điện trước khi lau chùi máy.

(Otherwise, the product might operate with the possibility of electric shock or injury.)

(Nếu không có thể làm bạn bị điện giật hoặc chấn thương.)

### Do not use power other than the rated voltage (220 V~ 50 Hz).

Không dùng dây điện nào ngoài mức điện thế danh định (220 V~ 50 Hz).

(Otherwise, the power cord may be overheated and induce fire.)

(Nếu không, dây điện có thể bị quá nhiệt và gây cháy.)



### Do not disassemble or modify the product.

Không tháo hoặc chỉnh sửa sản phẩm.  
(Otherwise, the product may malfunction with the possibility of fire or electric shock.)

(Nếu không, sản phẩm có thể bị lỗi kèm theo khả năng gây cháy hoặc điện giật.)

→ Contact the dealer for repair.

Liên hệ bên bán hàng để được sửa chữa.



### In case of any abnormality or malfunction, stop using the product immediately and disconnect the power plug.

Trong trường hợp bất thường hoặc lỗi chức năng, ngừng sử dụng sản phẩm ngay lập tức và rút nguồn điện.  
(Otherwise, electric shock, fire or smoke may occur.)

(Nếu không, sản phẩm có thể gây điện giật, cháy nổ.)

<Examples of abnormality/malfunction>  
<Ví dụ về trường hợp bất thường/lỗi chức năng>

- The product stops operating when moving the power cord.  
Sản phẩm ngừng hoạt động khi dịch chuyển dây điện.
- If any buttons do not work.  
Nếu có bất cứ nút nào không hoạt động.
- If the circuit breaker is tripped or when fuse blows.  
Nếu bộ ngắt mạch nhà hoặc cầu chì bị nổ.
- If the power cord or power plug becomes abnormally hot.  
Nếu dây hoặc phích cắm điện nóng lên bất thường.
- If you notice a burning smell or an abnormal sound or vibration.  
Nếu bạn thấy có mùi khét hoặc âm thanh hoặc hiện tượng rung bất thường.
- If there is any other abnormalities or malfunctions.  
Nếu có bất kỳ hiện tượng bất thường hay lỗi chức năng nào khác.

→ Please stop using the product immediately and disconnect the power plug, and contact the dealer to check and repair.

Vui lòng ngừng sử dụng sản phẩm ngay lập tức và rút nguồn điện, đồng thời liên hệ với bên bán hàng để kiểm tra và sửa chữa.

### WARNING CẢNH BÁO

-  **■ Clean the power plug regularly.**  
Lau chùi định kỳ phích cắm điện.  
(If dust is found on the power plug, insulation may be damaged by humidity and fire may occur.)  
(Nếu bụi bẩn tích tụ trong phích cắm, hiện tượng ẩm có thể gây cách điện và dẫn đến hỏa hoạn.)
  - Disconnect the power plug and wipe it with dry cloth.  
Rút phích cắm điện ra và lau chùi bằng vải khô.
  - When the product will not be used for a long period, disconnect the power plug.  
Nếu không sử dụng trong thời gian dài, hãy rút phích cắm điện ra.

-  **■ Insert the power plug completely.**  
Cắm chặt phích cắm điện.  
(Otherwise, the power cord may overheat with the possibility of fire or electric shock.)  
(Nếu không, dây nguồn có thể bị quá nhiệt với khả năng gây ra hỏa hoạn hoặc điện giật.)
  - Do not use damaged power plug or loose power socket.  
Không sử dụng phích cắm bị hỏng hoặc ổ cắm điện lỏng lẻo.

### CAUTION LƯU Ý

-  **■ Do not clean the product with gasoline or other volatile mixture solvents, and avoid contacting with spray insecticides.**  
Không lau chùi sản phẩm bằng xăng hoặc các loại dung môi hỗn hợp dễ bay hơi khác, đồng thời tránh để sản phẩm tiếp xúc với các loại thuốc trừ sâu dạng phun.  
(Otherwise, the product may crack or short circuit with the possibility of injury, fire or electric shock.)  
(Nếu không, sản phẩm có thể bị nứt hoặc chập mạch kèm theo khả năng gặp chấn thương, cháy hoặc giật điện.)

- Do not sit on or lean against this product.**  
Không ngồi lên hoặc dựa lên thiết bị này.  
(Otherwise, the product may fall over and injury may occur.)  
(Nếu không, thiết bị có thể bị rơi và có thể gây thương tích.)
  - Families with children should pay more attention.  
Gia đình có con nhỏ cần hết sức lưu ý.

-  **■ Do not operate this product in places where indoor fumigation type insecticides are being used.**  
Không vận hành thiết bị ở những nơi có sử dụng các loại thuốc trừ sâu dạng phun khói ở trong nhà.  
(Chemical residue may build up inside the product and discharge from the air outlet, and cause damage to health.)  
(Dư lượng hóa chất có thể tích tụ bên trong máy và xả ra lại qua cửa thoát khí, khiến sức khỏe bị ảnh hưởng.)
  - Ventilate the room with fresh air thoroughly after using insecticides before operating the product.  
Thông gió cho căn phòng với không khí trong lành triệt để sau khi sử dụng thuốc diệt côn trùng trước khi vận hành sản phẩm.
  - Do not place the product near combustible materials such as lighted cigarette, incense, etc.**  
Không đặt sản phẩm gần các vật liệu nhẹ dễ cháy như thuốc lá, hương v.v.  
(Otherwise, these may be absorbed into the product with possibility of fire.)  
(Nếu không, những vật liệu này có thể bị thu vào sản phẩm và có khả năng gây cháy.)

### ⚠ CAUTION LƯU Ý



■ When disconnecting the power plug, hold the power plug instead of the power cord.

Khi rút phích cắm điện, cầm phần phích thay vì cầm dây điện.

(Otherwise, the power cord may damage with the possibility of fire or electric shock.)

(Nếu không, dây điện có thể bị hỏng kèm theo khả năng gây cháy hoặc điện giật.)

■ Keep the room well-ventilated when using the product together with a burner.

Giữ phòng thông thoáng khi sử dụng sản phẩm cùng với lò đốt.

(Otherwise, carbon monoxide poisoning may occur.)

(Nếu không, có thể bị ngộ độc các-bon mô-nô-xít.)

• This product cannot remove carbon monoxide.

Sản phẩm này không loại bỏ được khí các-bon mô-nô-xít.

■ When carrying the product, please hold the left and right handles, but not the front panel.

Khi mang vác sản phẩm, vui lòng cầm tay cầm bên trái và phải, không cầm khung trước.

(Otherwise, the product may fall off, injury may occur.)

(Nếu không, bạn có thể bị thương hoặc thiết bị có thể bị hỏng.)

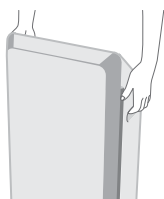

■ Do not place the product in the following places.

Không đặt sản phẩm ở những nơi sau.

• Incline and unstable place.

Không đặt ở nơi nghiêng và không ổn định. (Otherwise, the product may fall over and injury may occur.)

(Nếu không, thiết bị có thể bị rơi và có thể gây thương tích.)

• Where the temperature or humidity is too high, or watery area such as bathroom.

Nơi có nhiệt độ hoặc độ ẩm quá cao, hoặc nơi sản phẩm có thể tiếp xúc với nước như phòng tắm.

(Otherwise, current may leak with the possibility of fire or electric shock.)

(Nếu không, sản phẩm có thể bị rò điện kèm theo khả năng gây cháy hoặc giật điện.)

• Where oil fume is emitted, such as in kitchens.

Những nơi có dầu khí lưu thông trong không khí như nhà bếp.

(Otherwise, the product may crack and injury may occur.)

(Nếu không, sản phẩm có thể bị nứt và gây thương tích.)

• Where oil or inflammable gas is present and may be leaked.

Nơi có dầu hỏa hoặc khí dễ cháy và có thể bị rò rỉ ra ngoài.

(Otherwise, a fire may occur due to ignition in the product.)

(Nếu không, có thể phát sinh cháy do hiện tượng đánh tia lửa điện trong sản phẩm.)

• Where the air outlet faces animals or plants directly.

Nơi khiến cửa thoát khí hướng trực tiếp về phía động vật hoặc cây trồng.

(Otherwise, it may cause discomfort to animals and dry out plant.)

(Nếu không, có thể gây khó chịu cho động vật và làm khô thực vật.)

# SETTING AND OPERATING REQUIREMENTS

## CÁC YÊU CẦU CÀI ĐẶT VÀ VẬN HÀNH

### Area that can enhance the effectiveness!

#### Khu vực có thể tăng hiệu quả hoạt động!

##### ■ Way to against PM2.5 and indoor dust, etc.

Biện pháp phòng tránh PM2.5 và bụi trong nhà, v.v...

We recommend you to place the product on flat floor in the room.

Chúng tôi đề nghị bạn nên đặt sản phẩm trên mặt phẳng trong phòng.

##### ■ Way to circulate air more effectively.

Để lưu thông không khí xung quanh căn phòng một cách có hiệu quả.

Place the product with its left, right and top about 30 cm or more away from walls, furniture or curtains, etc. Otherwise, the pollutants are difficult to be cleared.

To ensure effectiveness of this product, keep its back at least 1 cm away from the wall.

Đặt thiết bị sao cho cạnh trái, phải và mặt trên của thiết bị cách tường, nội thất hoặc rèm cửa,... khoảng từ 30 cm trở lên, nếu không sẽ khó làm sạch được bụi bẩn.

Nhằm đảm bảo hiệu quả hoạt động của sản phẩm, để lưng sản phẩm cách tường ít nhất là 1 cm.



##### ■ If the product is used in the same place for a long period.

Nếu thiết bị được sử dụng tại cùng một vị trí trong một thời gian dài.

Using the product continuously at the same location may result in dirty surrounding walls or floor. You are recommend to move the product away from where it is placed when maintenance it.

Liên tục sử dụng thiết bị tại cùng một vị trí có thể gây ra bụi bẩn quanh tường hoặc sàn nhà.

Đề nghị bạn di chuyển thiết bị ra khỏi vị trí mà nó được đặt để bảo dưỡng.

##### ■ Do not use the same power socket with TV, radio, etc.

Không sử dụng chung ổ cắm điện với TV, đài radio v.v.

(Otherwise, visual disturbances or noises may be caused.)

(Nếu không, sản phẩm có thể làm nhiễu hình ảnh hoặc gây ra tiếng ồn.)

→ In this case, insert the power plug into another power socket.

Trong trường hợp này, cắm phích điện vào một ổ cắm điện khác.

##### ■ Do not set the product in the following places.

Không đặt sản phẩm ở những nơi sau.

- Where the product will be exposed directly to sunlight, outlet air of air conditioner or heat, etc.

Vị trí thiết bị sẽ được tiếp xúc trực tiếp với ánh nắng mặt trời, không khí thoát ra của máy điều hòa không khí hoặc nhiệt, v.v.

(Otherwise, deformation, degeneration, discolor or malfunction may be occurred.)

(Nếu không, máy có thể bị biến dạng, suy giảm chức năng, phai màu và lỗi chức năng.)

- Near equipment such as TV and radio.

Gần tivi hoặc đài radio.

(Otherwise, visual disturbances or noises may be caused.)

(Nếu không, sản phẩm có thể làm nhiễu hình ảnh hoặc gây ra tiếng ồn.)

→ Keep the product 1 m or above away from such devices.

Đặt sản phẩm cách những thiết bị như trên từ 1 m trở lên.

## “House Dust Catcher” and “nanoe<sup>®</sup>” give you clean and fresh air.

- House Dust Catcher completely cleaning dust from the air near the floor
- Equipped with nanoe<sup>®</sup> technology
- Compact and stylish design

## “House Dust Catcher” và “nanoe<sup>®</sup>” đem đến cho bạn bầu không khí trong lành.

- House Dust Catcher hoàn toàn làm sạch bụi bẩn trong không khí gần sàn nhà.
- Được trang bị công nghệ nanoe<sup>®</sup>
- Thiết kế nhỏ gọn và phong cách

### ■ About nanoe<sup>®</sup>

#### Với công nghệ nanoe<sup>®</sup>

nanoe<sup>®</sup> is a microparticle ion wrapped in water by the latest technology. nanoe<sup>®</sup> là hạt i-on vi mô bọc trong nước được sản xuất bằng công nghệ mới nhất.

With nanoe<sup>®</sup> technology, the effects of sterilization<sup>★\*\*1</sup>, allergens inhibition<sup>\*\*2</sup>, fungi elimination<sup>\*\*3</sup> and deodorization<sup>\*\*4</sup> can be achieved, thereby creates a conducive environment for hydrated skin.

Với công nghệ nanoe<sup>®</sup>, thiết bị có tác dụng khử trùng<sup>★\*\*1</sup>, ngăn chặn chất gây dị ứng<sup>\*\*2</sup>, ngăn chặn vi khuẩn nấm mốc<sup>\*\*3</sup> và khử mùi<sup>\*\*4</sup> ngoài ra, thiết bị còn tạo ra bầu không khí giúp giữ ẩm cho làn da.

- ★ <airborne fungi> The result is of a 4-hour test in a closed space of 25 m<sup>3</sup>, instead of in actual application space.  
<vi khuẩn trong không khí> Kết quả của một cuộc kiểm tra trong 4 giờ đối với không gian 25 m<sup>3</sup> thay vì ở trong không gian ứng dụng trong thực tế.
- ★ <adhered bacteria> The result is of a 8-hour test in a closed space of 23 m<sup>3</sup>, instead of in actual application space.  
<vi khuẩn bám dính> Kết quả của một cuộc kiểm tra trong 8 giờ đối với không gian 23 m<sup>3</sup> thay vì ở trong không gian ứng dụng trong thực tế.

※1 < airborne fungi > <vi khuẩn trong không khí>

- Test organization: Kitasato Research Center of Environmental Sciences  
Tổ chức kiểm tra: Trung tâm nghiên cứu khoa học môi trường Kitasato
- Test method: directly expose and measure the fungi count collected in a test space of 25 m<sup>3</sup>  
Phương pháp kiểm tra: Trực tiếp tiếp xúc và đo số vi khuẩn thu được trong không gian kiểm tra 25 m<sup>3</sup>
- Sterilization method: release nanoe<sup>®</sup>  
Phương pháp khử khuẩn: phát ra nanoe<sup>®</sup>
- Target: airborne fungi  
Mục tiêu: vi khuẩn trong không khí
- Test outcome: eliminated 99 % and above in 4 hours (Test number 24\_0301\_1)  
Kết quả kiểm tra: diệt hơn 99 % vi khuẩn trong 4 giờ (Số kiểm tra 24\_0301\_1)



<adhered bacteria> <vi khuẩn bám dính>

- Test organization: Japan Food Research Laboratories  
Tổ chức kiểm tra: Phòng thí nghiệm nghiên cứu thực phẩm Nhật Bản
  - Test method: measure the bacteria count adhered on the fabric in a test space of 23 m<sup>3</sup>  
Phương pháp kiểm tra: đo số vi khuẩn ngấm trong sợi vải bên trong không gian kiểm tra 23 m<sup>3</sup>
  - Sterilization method: release nanoe®  
Phương pháp khử khuẩn: phát ra nanoe®
  - Target: bacteria adhered on the standard fabric  
Mục tiêu: vi khuẩn bám lên sợi vải tiêu chuẩn
  - Test outcome: eliminated 99 % and above in 8 hours [Test number 13044083003-01]  
(With one type in variety of bacteria to test)  
Kết quả kiểm tra: diệt hơn 99 % vi khuẩn bám dính trong 8 giờ [Số kiểm tra 13044083003-01]  
(Cần thử nghiệm 1 loại trong số đa dạng các loại vi khuẩn)
- ※2 ● Test organization: Panasonic Corporation Analysis Center  
Tổ chức kiểm tra: Trung tâm phân tích Tập đoàn Panasonic
- Test method: measure the allergens adhered on the fabric in a test space of 23 m<sup>3</sup> with ELISA method  
Phương pháp kiểm tra: dùng phương pháp ELISA đo số tác nhân gây dị ứng có trong sợi vải đặt trong không gian kiểm nghiệm 23 m<sup>3</sup>
  - Inhibiting method: release nanoe®  
Phương pháp ngăn chặn: phát ra nanoe®
  - Target: pollen allergens  
Mục tiêu: dị ứng phấn hoa
  - Test outcome: inhibited 88 % and above in 8 hours [BAA33-130402-F01]  
Kết quả kiểm tra: loại bỏ hơn 88 % trong 8 giờ [BAA33-130402-F01]
- ※3 ● Test organization: Japan Food Research Laboratories  
Tổ chức kiểm tra: Phòng thí nghiệm nghiên cứu thực phẩm Nhật Bản
- Test method: measure the fungi count adhered on the fabric in a test space of 23 m<sup>3</sup>  
Phương pháp kiểm tra: đo số vi khuẩn ngấm trong sợi vải đặt trong không gian kiểm nghiệm 23 m<sup>3</sup>
  - Sterilization method: release nanoe®  
Phương pháp khử khuẩn: phát ra nanoe®
  - Target: adhered fungi  
Mục tiêu: vi khuẩn nấm mốc bám dính
  - Test outcome: confirm the effect after 8 hours [Test number 13044083002-01]  
Kết quả kiểm tra: xác nhận hiệu quả sau 8 giờ [Mã số kiểm nghiệm 13044083002-01]
- ※4 ● Test organization: Panasonic Corporation Analysis Center  
Tổ chức kiểm tra: Trung tâm phân tích Tập đoàn Panasonic
- Test method: conduct verification by using 6-phase odor intensity in a test space of 23 m<sup>3</sup>  
Phương pháp kiểm tra: tiến hành xác minh bằng cách sử dụng bảng chú giải 6 cấp độ mùi trong không gian thử nghiệm 23 m<sup>3</sup>
  - Deodorizing method: release nanoe®  
Phương pháp khử mùi: phát ra nanoe®
  - Target: adhered cigarette odor  
Mục tiêu: mùi thuốc lá bám dính
  - Test outcome: odor intensity drops to 1.2 after 2 hours [BAA33-130125-D01]  
Kết quả kiểm tra: cấp độ mùi giảm còn 1,2 sau 2 giờ [BAA33-130125-D01]

- This is nanoe® device verification result, it is different from the verification of this product.  
Đây là kết quả kiểm tra thiết bị nanoe®, kết quả này khác với kết quả kiểm tra của sản phẩm.
- The deodorizer effect differs according to the surrounding environment (temperature, humidity), operation time, type of odor or fiber.  
Tác dụng khử mùi thay đổi tùy theo môi trường xung quanh (nhiệt độ/độ ẩm), thời gian vận hành, loại mùi/sợi.
- This product is not a medical equipment.  
Sản phẩm này không phải là thiết bị y tế.

Note: nanoe® and the nanoe® mark are trademarks of Panasonic Corporation.

Lưu ý: nanoe® và the nanoe® là các nhãn hiệu của Tập đoàn Panasonic.





# SETUP

## CÀI ĐẶT TRƯỚC KHI VẬN HÀNH

Before startup  
Trước khi khởi động

Install filters  
Lắp các bộ lọc

- 1** Fill in the label with the first date of use.  
Điền vào nhãn dán ngày đầu tiên sử dụng thiết bị.

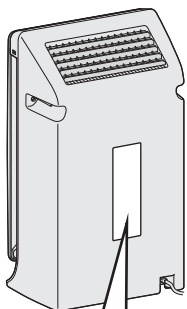

- HEPA composite filter replacement
- About once every 3 years.

Replacement filter  
Part No. F-ZXMP35Z

Date installed:

- Deodorizing filter replacement
- Replace a new one when the deodorizing function becomes less effective (About once every 3 years)

Replacement filter  
Part No. F-ZXFD35X

Date installed:

### Notice Lưu ý

Be sure to read P.2~5 before startup.  
Hãy chắc chắn đã đọc từ Tr.2~5 trước khi khởi động.

- 2** Remove the deodorizing filter from poly bag.  
Lấy bộ lọc khỏi túi ni lông.

- ① Remove the front panel.  
Tháo tấm cản trước.

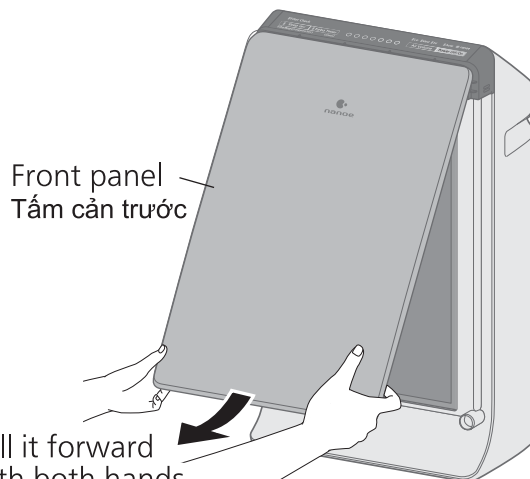

Pull it forward with both hands  
Dùng hai tay kéo ra phía trước

- ② Remove the filters (2 types).  
Tháo bộ lọc (2 loại).

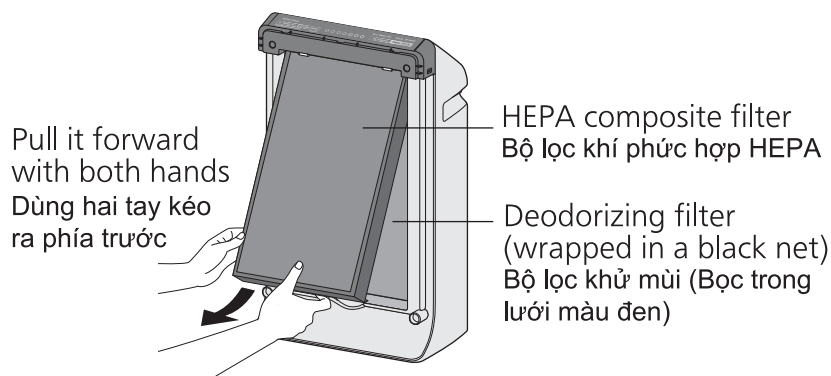

Pull it forward with both hands  
Dùng hai tay kéo ra phía trước

- ③ Remove the deodorizing filter from the poly bag.  
Lấy bộ lọc khỏi túi bóng.

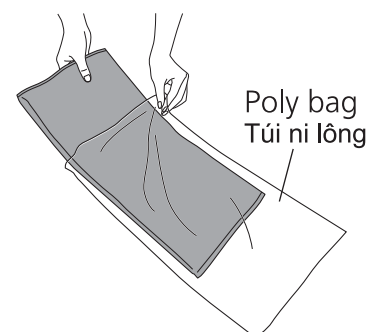

### Notice Lưu ý

Do not remove the black net of deodorizing filter.  
Vui lòng không tháo lưới màu đen của bộ lọc khử mùi.

# SETUP

## CÀI ĐẶT TRƯỚC KHI VẬN HÀNH

### Install filters Lắp các bộ lọc

## 3 Install the filters (2 types) and front panel. Lắp các bộ lọc (2 loại) và tấm cản trước.

- ① Install deodorizing filter.  
(There is no distinction between inside and outside, upper and lower)

Lắp bộ lọc khử mùi.  
(Không có phân biệt bên trong và bên ngoài, bên trên và bên dưới.)

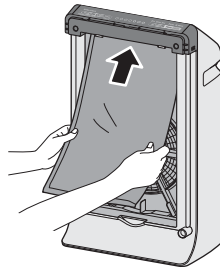

- ② Install HEPA composite filter.  
(There is distinction between inside and outside, no distinction between upper and lower)

Lắp đặt bộ lọc phức hợp HEPA.  
(Có sự khác biệt giữa bên trong và bên ngoài, không có khác biệt giữa bên trên và bên dưới.)

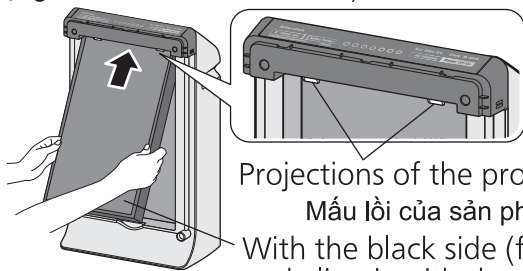

Projections of the product (2 places)  
Mấu lồi của sản phẩm (2 mấu)

With the black side (front side) outside, and align it with the projections of the product.

Đưa mặt màu đen (mặt trước) ra phía ngoài, gắn vào mấu lồi của sản phẩm.

- ③ Install front panel.  
Lắp tấm cản trước.

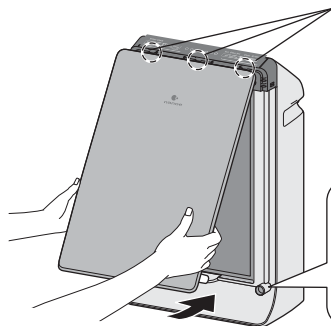

Fit the clutch into the indentation (3 places) of the product.

Gắn khớp vào rãnh (3 rãnh) của sản phẩm.

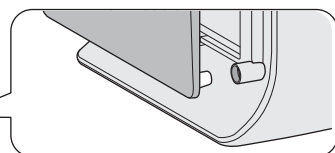

Push in the protrusion into holes (2 places) of product and press properly.

Nhấn núm lồi vào lỗ (2 lỗ) của sản phẩm và ấn vào.

#### Notice Lưu ý

Be sure to install the front panel before use.  
Đảm bảo lắp tấm cản trước vào trước khi sử dụng.

### Power-on Bật nguồn

## 4 Connect the power plug. Cắm phích điện.

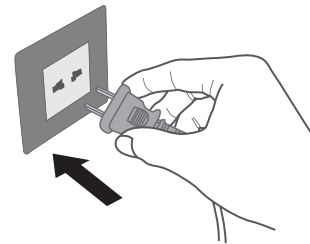

- When inserting the power plug, as the odor sensor uses the degree of cleanliness at this time as the standard, we recommend that you plug it in when the air is fresh (such as when there is no cigarette smoke). (The standard of the odor sensor automatically updates itself according to the degree of the indoor cleanliness.)

Khi cắm phích điện, vì bộ cảm biến mùi sử dụng độ sạch vào thời điểm này làm tiêu chuẩn, do đó bạn nên cắm khi không khí sạch (chẳng hạn như khi không có mùi khói thuốc).

- Press **Power Off/On** button, then the clean sign blinks for about 5 seconds.  
Nhấn nút **Power Off/On**, sau đó dấu hiệu sạch sẽ nhấp nháy trong khoảng 5 giây.

# OPERATION

## VẬN HÀNH

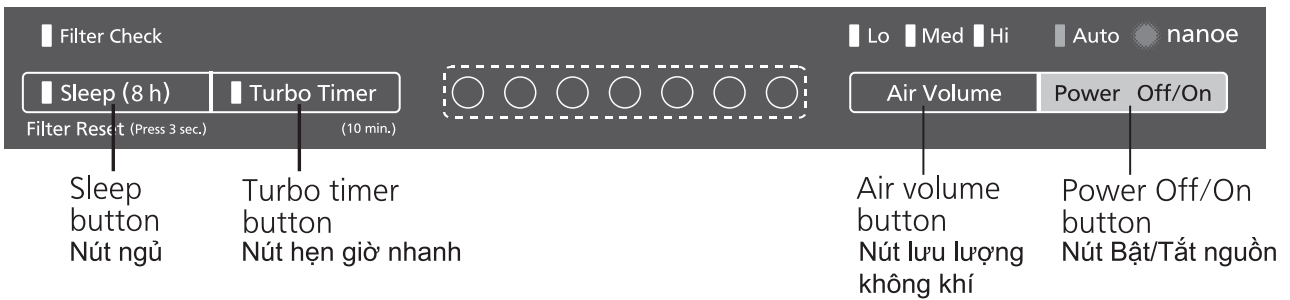

### Power Off/On      Bật/Tắt Nguồn

Power Off/On



#### Turn on or off the product.

#### Bật/Tắt nguồn.

Press the button to operate. (Air volume indicator lights on)  
 Nhấn nút này để vận hành. (Đèn báo lưu lượng không khí sáng)

- When using for the first time, operation will begin with the air volume under "Auto".  
 Trong lần đầu sử dụng, máy sẽ hoạt động với lưu lượng không khí ở chế độ "Auto".
  - Other than the above situations, operation will begin with the air volume from the last time it was stopped.  
 Trong các tình huống khác, máy sẽ hoạt động với lưu lượng không khí của lần cuối máy dừng hoạt động.
  - Press the button again, the product stops operating.  
 Nhấn lại nút này, sản phẩm sẽ dừng hoạt động.
- To operate product within 2 minutes after the power plug is inserted, the indicator of air volume under "Auto" will blink about 2 minutes, what it indicates the odor sensor is in the standby mode.  
 Để sản phẩm hoạt động trong vòng 2 phút sau khi cắm điện, đèn báo lưu lượng không khí ở chế độ "Auto" sẽ nhấp nháy khoảng 2 phút, có nghĩa là bộ cảm biến mùi đang ở chế độ chờ.

### Air volume      Lưu lượng không khí

Air Volume



#### Select appropriate air volume for purifying air.

#### Chọn lưu lượng không khí thích hợp để lọc không khí.

The indicator will be changed sequentially as figure below.  
 Đèn báo sẽ thay đổi theo thứ tự như trong hình bên dưới.

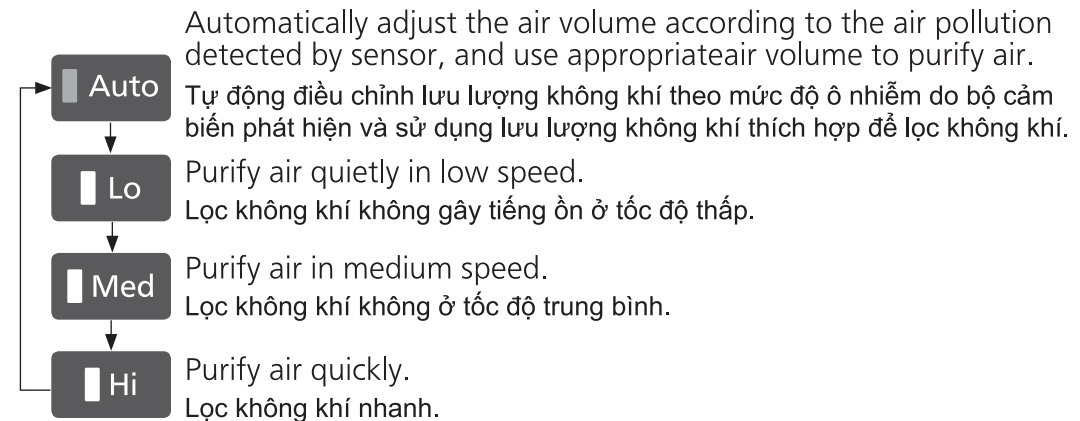

(Indicator lights on)  
 (Đèn chỉ báo sáng lên)

# OPERATION

## VẬN HÀNH

### Turbo Timer

### Hẹn giờ nhanh

#### Turbo Timer

#### Turbo operation.

#### Hoạt động nhanh.

(Indicator lights on)  
(Đèn chỉ báo sáng lên)

Press this button to begin turbo operation.

Nhấn nút này để bắt đầu hoạt động nhanh.

• During turbo operation, the clean sign will flash in blue and red.  
After 10 minutes, the turbo operation ends and will return to the previous operation mode.

Trong thời gian hoạt động nhanh, ký hiệu sạch sẽ nhấp màu xanh dương và màu đỏ.  
Sau 10 phút, hoạt động nhanh sẽ kết thúc và sẽ quay về chế độ hoạt động trước đó.

■ Press the button again to deactivate turbo operation.  
(The indicator turns off.)

Nhấn lại nút này để hủy kích hoạt hoạt động nhanh. (Đèn báo tắt.)

### Sleep

### Chế độ ngủ

#### Sleep (8 h)

#### Sleeping operation.

#### Hoạt động trong khi ngủ.

(Indicator lights on)  
(Đèn chỉ báo sáng lên)

When this button is pressed, the clean sign will turn off and operate with low air volume.

After 8 hours, the sleeping operation ends and the product stops operating.

Khi nhấn nút này, ký hiệu sạch sẽ tắt và hoạt động với lưu lượng không khí thấp.  
Sau 8 giờ, hoạt động trong khi ngủ sẽ kết thúc và sản phẩm sẽ dừng hoạt động.

■ Press the button again to deactivate sleeping operation.  
(The indicator turns off.)

Nhấn lại nút này để hủy kích hoạt hoạt động trong khi ngủ. (Đèn báo tắt.)

#### Notice Lưu ý

■ If power failure occurs when product is operating, the product will restart automatically when power on again, and operate in the mode when power failure.

Nếu xảy ra tình trạng mất điện khi sản phẩm đang hoạt động, sản phẩm sẽ tự động khởi động lại khi có lại nguồn điện và hoạt động ở chế độ này khi mất điện.

# MAINTENANCE

## BẢO TRÌ



### WARNING CẢNH BÁO



**Make sure to disconnect the power plug before cleaning the product.**

**Bảo đảm rút phích cắm điện trước khi lau chùi máy.**  
(Otherwise, the product might operate with the possibility of electric shock or injury.)  
(Nếu không có thể làm bạn bị điện giật hoặc chấn thương.)

#### Notice Lưu ý

- For installation and removal methods of front panel and filters, please read P.10~11.  
Để xem phương pháp lắp đặt cũng như tháo khung trước và bộ lọc, vui lòng xem Tr.10~11.
- When maintenance, do not leave the removed parts unattended.  
(Otherwise, it may cause tripping or damage.)  
Khi bảo dưỡng, không được để các bộ phận rời ra không nhìn thấy.  
(Nếu không, điều này có thể gây té ngã hay hư hỏng.)
- Do not operate the product when the HEPA composite filter is removed.  
(Dust will be inhaled into product inner parts, and causes the product breakdown. The HEPA composite filter cannot function while it is removed.)  
Không bật sản phẩm khi đã tháo bộ lọc khí phức hợp HEPA.  
(Bụi sẽ đi vào các chi tiết bên trong máy và làm hỏng máy. Bộ lọc khí phức hợp HEPA không chạy khi bị tháo rời.)
- Do not operate the product when the deodorizing filter is removed.  
(The deodorizing filter cannot function while it is removed.)  
Không bật sản phẩm khi đã tháo bộ lọc khử mùi.  
(Bộ lọc khử mùi không chạy khi bị tháo rời.)
- When using chemically treated cloth, be sure to follow the instructions carefully.  
Khi sử dụng loại giẻ lau có xử lý hóa chất, bảo đảm tuân theo các hướng dẫn một cách kỹ lưỡng.
- Do not use the detergents shown below.  
Không sử dụng chất tẩy như trong hình bên dưới.



# MAINTENANCE

## BẢO TRÌ

### Cleaning method Phương pháp vệ sinh máy

#### Deodorizing filter

##### Bộ lọc khử mùi

Free from maintenance

Không cần bảo dưỡng

■ When there is dust around the deodorizing filter, remove the dust with a vacuum cleaner, etc.

Khi có bụi bẩn xung quanh bộ lọc khử mùi, dùng máy hút bụi để hút.

■ Do not wash the filter with water.

Không bao giờ rửa bộ lọc bằng nước.

#### HEPA composite filter

< about once every 2 weeks >

##### Bộ lọc khí phức hợp HEPA

< khoảng hai tuần một lần >

Clean the black (front) side with a vacuum cleaner, etc.

Vệ sinh mặt trước (màu đen) bằng máy hút bụi, v.v.

■ Do not punch too much, otherwise the filter may be damaged.

Vui lòng không nhấn quá nhiều, nếu không bộ lọc có thể sẽ bị hỏng.

■ Maintenance is unnecessary for the white side (back side).

Không cần thiết phải bảo dưỡng mặt sau (màu trắng).

■ Do not wash the filter with water.

Không rửa bộ lọc bằng nước.

Lay with newspapers, etc to avoid dust messing floor.

Đặt lên giấy báo, v.v. để tránh bụi bám vào sàn nhà.

Dusting brush nozzle or gap suction nozzle  
Vòi thổi bụi hoặc vòi hút khe hở

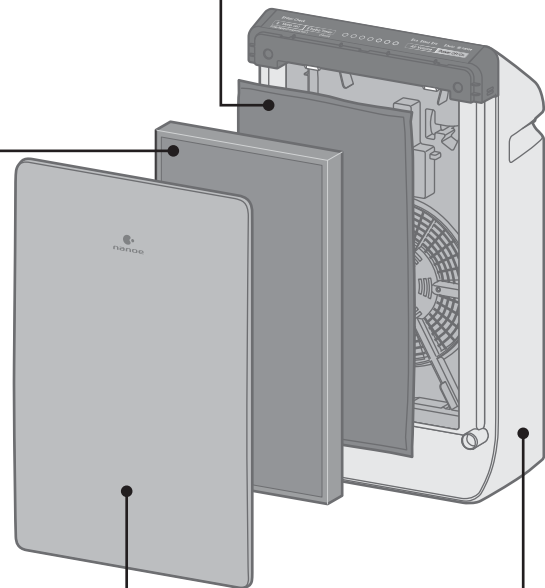
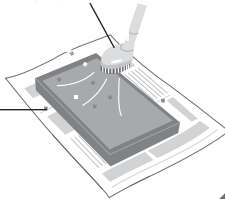

#### Body and front panel

< about once a month >

##### Thân máy và tấm cản trước

< khoảng một tháng một lần >

Wipe off any dust and dirt using a well wrung-out cloth

Lau sạch bụi bẩn bằng giẻ đã được vắt sạch

■ Do not wipe it with a hard cloth or hardly. Otherwise, the surface may be damaged.

Không lau chùi bằng giẻ lau cứng hoặc lau chùi quá mạnh. Nếu không, bề mặt máy có thể bị hỏng.

■ Wipe the power plug with a dry cloth.

Lau chùi phích cắm điện bằng giẻ khô.

# MAINTENANCE

## BẢO TRÌ

Filter replacement		Thay bộ lọc
	HEPA composite filter Bộ lọc khí phức hợp HEPA	Deodorizing filter Bộ lọc khử mùi
Replacement period Thời gian thay	When the filter replacement indicator lights on. (About once every 3 years)* Khi cần thay bộ lọc, đèn báo sẽ sáng lên. (Khoảng 3 năm 1 lần)*	(Optional accessories: back cover) (Các phụ kiện tùy chọn: phần vỏ sau) ※ Filter replacement period may be shorten, depending on the environment (such as where smoking is frequent). Please replace it when ineffective. Thời gian thay bộ lọc có thể ngắn hơn tùy vào môi trường (như khi hút thuốc thường xuyên). Xin thay khi bộ lọc không còn hoạt động.
Conditions Điều kiện	When the product inhales the smoke of six cigarettes every day. (Japan Electrical Manufacturers' Association JEM1467) Khi sản phẩm hút khói của sáu điếu thuốc mỗi ngày. (Hiệp hội các nhà sản xuất đồ điện Nhật Bản JEM1467)	

- ① After replacement, please connect power plug, then press **Sleep (8 h)** button for about 3 seconds until the filter exchange indicator turns off, then the reset is completed.  
Sau khi thay, vui lòng cắm phích điện, sau đó nhấn giữ nút **Sleep (8 h)** khoảng 3 giây cho đến khi đèn báo thay bộ lọc tắt. Sau đó, quy trình đặt lại hoàn tất.
- ② Fill in installation date on the label attached with filter, then stick it on product to cover the old date. (P.10)  
Ghi vào ngày lắp đặt trên nhãn dán trong vỏ bộ lọc, sau đó dán che đi ngày cũ trên thiết bị. (Tr.10)

### Notice Lưu ý

- The filter which needs to exchange cannot be used again even is cleaned, please dispose it as non-flammable garbage.  
Bộ lọc cần trao đổi không thể sử dụng lại được ngay cả khi đã được làm sạch, hãy vứt bỏ bộ lọc như rác không cháy.
- If the product is used in a room (especially hotel) with strong odor such as aromatic smell, cigarette smoke or barbecue smell, these odors may adhere to the filter, when the adsorption capacity of the filter reaches saturation, odor will also be blown out again with the wind because of excess adsorption. When there is above situation, please replace the deodorizing filter, even if the filter replacement indicator does not light on. In addition, if often used in a room with strong odor, please open the windows to ventilate the room regularly.  
Nếu sử dụng sản phẩm trong phòng (đặc biệt là phòng khách sạn) với mùi nặng như mùi hương liệu, mùi khói thuốc hay mùi nướng, các mùi này có thể bám vào bộ lọc. Khi khả năng hấp thụ của bộ lọc đạt mức bão hòa, mùi cũng sẽ phát ra lại vào trong gió do hấp thụ quá nhiều. Trong trường hợp trên, vui lòng thay bộ lọc khử mùi, ngay cả khi đèn báo thay bộ lọc không sáng. Ngoài ra, nếu thường xuyên sử dụng trong phòng có mùi nặng, vui lòng mở cửa sổ để không khí lưu thông đều trong phòng.

### When idle for a long time Khi máy không vận hành trong thời gian dài

- ① Disconnect power plug after turning off the product. (The product still consumes power even at rest.)  
Ngắt phích cắm sau khi tắt thiết bị. (Thiết bị vẫn tiêu thụ điện ngay cả khi đang ở chế độ nghỉ.)
- ② Maintain the product as usual.  
Bảo quản sản phẩm như thông thường.
- ③ Cover the product with a poly bag, and keep it in a dry place.  
(If you overturn it or keep it flat, product malfunctions may occur.)  
Bọc lại bằng túi ni lông và cất ở nơi ít ẩm.  
(Nếu bạn cất ở nơi bằng phẳng và lật ngược túi rác, có thể gây ra hỏng hóc.)



# FURTHER INFORMATION

## THÔNG TIN BỔ SUNG

### About nanoe® Thông tin về nanoe®

■ nanoe® can be switched off.

Có thể ngừng vận hành nanoe®.

During operation, press **Turbo Timer** and **Sleep (8 h)** buttons at the same time for about 3 seconds to switch off. (nanoe® indicator lights off)

Please press the buttons for about 3 seconds again to restart the nanoe®.

Khi máy đang hoạt động, nhấn nút **Turbo Timer** và **Sleep (8 h)** cùng lúc trong khoảng 3 giây để tắt. (Đèn chỉ báo nanoe® tắt)

Vui lòng nhấn các nút trong khoảng 3 giây thêm lần nữa để khởi động lại nanoe®.

■ Conditions for nanoe® generation

Các điều kiện tạo nanoe®

nanoe® is generated using the air in the room. Therefore, depending on the temperature and humidity, nanoe® may not be generated stably.

nanoe® sử dụng không khí trong phòng để hoạt động. Do đó, tùy vào nhiệt độ và độ ẩm, nanoe® có thể sẽ không hoạt động ổn định.

• Room temperature: about 5 °C ~ 35 °C (dew-point temperature: 2 °C and above)

Nhiệt độ trong phòng: khoảng 5 °C ~ 35 °C (nhiệt độ điểm sương: trên 2 °C)

• Relative humidity: about 30 % ~ 85 %

Độ ẩm tương đối: khoảng 30 % ~ 85 %

■ When nanoe® is generated, small amount of ozone will be released. However, the quantity will be far less than the level in natural environment such as forest, and not be harmful to human beings.

Khi nanoe® được tạo, một lượng nhỏ ô-zôn sẽ được giải phóng. Tuy nhiên, mức độ sẽ kém hơn nhiều so với môi trường tự nhiên như trong rừng và không gây hại cho con người.

### About HEPA composite filter Giới thiệu về bộ lọc khí phức hợp HEPA

The HEPA composite filter which with the Bio-sterilization and Super Allergy-buster can inhibit allergens (pollen, dead mites and feces), bacteria and mold.

Bộ lọc khí phức hợp HEPA có tính năng Khử trùng sinh học và Chống dị ứng siêu mạnh giúp ngăn ngừa các chất gây dị ứng (phấn hoa, xác ve chết), vi khuẩn, mốc.

■ Super Allergy-buster: inhibits the activity of allergens (pollen, dead mites and feces).

Chống dị ứng siêu mạnh: ngăn ngừa hoạt động của các chất gây dị ứng (phấn hoa, xác ve chết).

Testing authority: Osaka Municipal Technical Research Institute

Test method: check the decrease of refined house dust mite allergen, by using enzyme immune measuring method.

Inhibiting method: contact with Super Allergy-buster

Target: allergens trapped by the filter (mites, pollen)

Test result: inhibited 99 % and above. (Daikou research report No. 2127)

Cơ quan thử nghiệm: Viện nghiên cứu kỹ thuật thành phố Osaka

Phương pháp kiểm tra: Kiểm tra mức độ giảm chất gây dị ứng mạt bụi trong nhà đã được tinh lọc, bằng cách sử dụng phương pháp đo miễn dịch men.

Phương pháp ngăn chặn: Tiếp xúc với chất chống dị ứng siêu mạnh

Mục tiêu: các chất gây dị ứng do bộ lọc giữ lại (bét ve, phấn hoa)

Kết quả kiểm tra: Ngăn chặn trên 99%. (báo cáo nghiên cứu Daikou số 2127)

■ The HEPA composite filter may give off unique and harmless smell of "Green Tea Catechin", "Bio-sterilization" and "Super Allergy-buster".

Bộ lọc phức hợp HEPA có thể tỏa ra loại mùi đặc biệt và vô hại của "Catechin Trà Xanh", "Khử trùng sinh học" và "Màng lọc siêu kháng khuẩn Super Allergy-buster".

### About odor sensor Giới thiệu cảm biến mùi

The sensor can detect the pollution of the air, and show the pollution level by indicator. The product can optimize the air volume automatically in auto operation according to the air quality.

Bộ cảm biến này có thể phát hiện ô nhiễm không khí và hiển thị mức độ ô nhiễm bằng đèn báo. Sản phẩm có thể tự động tối ưu hóa lưu lượng không khí ở chế độ tự hoạt động theo chất lượng không khí.

# FURTHER INFORMATION

## THÔNG TIN BỔ SUNG

Sensor Cảm biến	Sensing scope Phạm vi cảm biến	May detect Có thể phát hiện
Odor sensor Cảm biến mùi	<ul style="list-style-type: none"> <li>Odor from cigarettes, incense, cooking, pets Mùi từ thuốc lá, hương, nấu ăn và thú cưng</li> <li>Cosmetics, alcohol, sprays, etc. Mỹ phẩm, cồn, chất xịt...</li> </ul>	<ul style="list-style-type: none"> <li>Humidity (water vapor), oil Độ ẩm (hơi nước), hơi dầu</li> <li>The wind generated when a door is opened or closed, or sudden temperature changes Khi cửa mở hay nhiệt độ thay đổi bất ngờ, gió được tạo ra</li> </ul>

- The sensor's operation may vary depending on the indoor airflow condition if a heater is placed near the product in a room.  
Cảm biến có thể hoạt động theo nhiều kiểu khác nhau tùy vào điều kiện của dòng không khí trong nhà nếu có đặt máy sưởi gần sản phẩm trong phòng.
  - The sensor is not designed to detect bacteria and viruses.  
Cảm biến không được thiết kế để phát hiện vi khuẩn và vi-rút.
  - The sensitivity of the sensor can be adjusted. (The default setting is "medium sensitivity" .)  
Có thể điều chỉnh được độ nhạy cảm biến. (Thiết lập gốc là "độ nhạy trung bình".)
- Stop operating the product, then press **Turbo Timer** and **Air Volume** buttons at the same time for about 3 seconds. The air volume indicator will light on sequentially.  
Ngừng vận hành thiết bị, nhấn các nút **Turbo Timer** và **Air Volume** cùng lúc trong khoảng 3 giây. Đèn báo lượng không khí sẽ sáng lên theo thứ tự.
  - Please release the buttons, when the sensitivity is set as required.  
Xin nhả nút khi đã thiết lập được độ nhạy theo yêu cầu.

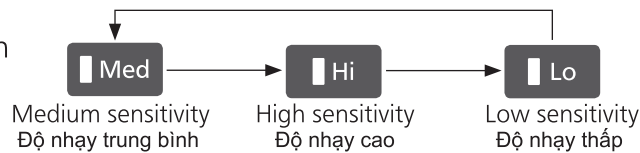

## FAQ

## CÂU HỎI THƯỜNG GẶP

Please confirm the following before you put questions forward or send the product for repair.  
Xin xác nhận điều sau trước khi bạn có nghi vấn hoặc gửi thiết bị đi sửa chữa.

- Q1** Why is there a "jee" sound from the air outlet?  
Tại sao lại có âm thanh "jee" phát ra từ lỗ thoát khí?

**A** There is a slight sound when nanoe® is being generated. Depends on the environment and operation mode, the sound may be a bit loud or inaudible but it is not abnormal.  
Khi nanoe® được tạo, sẽ có một âm thanh nhỏ phát ra. Tùy vào môi trường và chế độ vận hành mà âm thanh này có thể hơi lớn hoặc không thể nghe được, nhưng đó là điều bình thường.
- Q2** Why does the clean sign remain red even when the operation continues?  
Tại sao ký hiệu sạch vẫn là màu đỏ ngay cả khi máy tiếp tục hoạt động?

**A** The indicator may illuminate red when the product is subject to steam or vapor emitting from sprayers.  
Đèn báo này có thể phát sáng màu đỏ khi thiết bị dính hơi nước trong phòng tắm hoặc hơi nước phát ra từ vòi phun.
- Q3** Why does the clean sign remain blue even when the air is dirty?  
Tại sao ký hiệu sạch vẫn là màu xanh dương ngay cả khi không khí bẩn?

**A** Is the product placed in area where the dirty air is difficult to be cleared or the room size is too large for the product? (P.6, back cover)  
Thiết bị có được đặt ở nơi khó làm sạch không khí bẩn hoặc kích cỡ phòng quá lớn hay không? (Tr.6, Vở sau)
- Q4** How to turn off the clean sign?  
Cách tắt ký hiệu sạch?

**A**

  - Please press **Sleep (8 h)** and **Air Volume** buttons at the same time for about 3 seconds during operation to turn off.  
Hãy nhấn nút **Sleep (8 h)** và **Air Volume** cùng lúc trong vòng 3 giây trong khi vận hành để tắt.
  - Please press the buttons for about 3 seconds again to relight.  
Vui lòng nhấn nút trong 3 giây lần nữa để bật đèn.

# TROUBLESHOOTING

## GIẢI QUYẾT SỰ CỐ

If a problem is encountered, please investigate it by going through the following items.  
 If the problem still persists, please disconnect the power plug and contact the dealer for repair.  
 Nếu gặp phải một vấn đề, hãy điều tra vấn đề đó trước tiên bằng cách xem bảng bên dưới.  
 Nếu vấn đề đó vẫn tồn tại, xin rút phích cắm điện và liên hệ với đại lý bán hàng để được sửa chữa.

Possible situation Trường hợp có thể xảy ra	Please confirm the following Xin xác nhận những điều sau
① Polluted air is difficult to be removed Không khí ô nhiễm không dễ bị loại bỏ	<ul style="list-style-type: none"> <li>■ Is the HEPA composite filter dirty? (P.15)</li> <li>→ Please clean it. If the situation persists, replace the filter with a new one.</li> <li>Có phải bộ lọc hỗn hợp HEPA hoặc bộ lọc làm ẩm bản không? (Tr.15)</li> <li>→ Hãy lau chùi bộ lọc này. Nếu các triệu chứng vẫn còn tồn tại, thay mới bộ lọc.</li> </ul>
② The air volume is small Khối lượng không khí ở mức thấp	<ul style="list-style-type: none"> <li>■ Is the body, front panel or filter dirty? (P.15)</li> <li>→ Please clean it. If the situation persists, replace the filter with a new one.</li> <li>(The harmful carbon monoxide generated by cigarette cannot be removed)</li> <li>Thân máy, khung trước và bộ lọc có bị bẩn không? (Tr.15)</li> <li>→ Hãy lau chùi bộ lọc này. Nếu các triệu chứng vẫn còn tồn tại, thay mới bộ lọc.</li> <li>(Máy không thể loại bỏ khí các-bon mô-nô-xít có hại được tạo ra từ thuốc lá)</li> <li>■ Has the product ever been used in a room with strong odor?</li> <li>If the product is used in a room with strong odor such as aromatic smell, cigarette smoke or barbecue smell, the filter replacement period may be shortened.</li> <li>→ If you use the product in such environments, it is recommended to open the air ventilation system or open the windows to ventilate the room at the same time. If there is still odor blowing out, please replace the deodorizing filter.</li> <li>Sản phẩm từng được sử dụng trong căn phòng có mùi mạnh?</li> <li>Nếu sản phẩm được sử dụng trong một căn phòng có mùi mạnh như mùi thơm, khói thuốc lá hoặc mùi thịt nướng, thì thời gian thay thế bộ lọc có thể bị rút ngắn.</li> <li>→ Nếu bạn sử dụng các sản phẩm trong môi trường như vậy, bạn nên mở hệ thống thông gió hoặc mở cửa sổ để thông gió cho phòng tại thời điểm đó.</li> <li>Nếu vẫn còn mùi phát ra, vui lòng thay bộ lọc khử mùi.</li> </ul>
③ The odor from the product is unpleasant Sản phẩm bốc mùi khó chịu	<ul style="list-style-type: none"> <li>■ Is the product turned on?</li> <li>Sensor sensitivity can not be set up unless the product turned off.</li> <li>Sản phẩm có bị tắt không?</li> <li>Không thể thiết lập độ nhạy của bộ cảm biến trừ khi sản phẩm tắt đi.</li> </ul>
④ The sensor sensitivity can not be set up Không thể thiết lập độ nhạy của bộ cảm biến	<ul style="list-style-type: none"> <li>■ Is the product turned on?</li> <li>Sensor sensitivity can not be set up unless the product turned off.</li> <li>Sản phẩm có bị tắt không?</li> <li>Không thể thiết lập độ nhạy của bộ cảm biến trừ khi sản phẩm tắt đi.</li> </ul>

If any of the following cases occur, please contact the dealer immediately for repair.  
 Nếu có bất kỳ tình huống nào xuất hiện, xin liên hệ với đại lý bán hàng ngay lập tức.

All the air volume indicators are blinking Tất cả đèn báo lượng không khí đều đang nhấp nháy	<ul style="list-style-type: none"> <li>■ Product may be out of order.</li> <li>→ Please disconnect the power plug and contact the dealer for repair.</li> <li>Sản phẩm có thể bị hỏng.</li> <li>→ Xin rút phích cắm điện và gửi thiết bị cho đại lý bán hàng để được sửa chữa.</li> </ul>
---	---

# SPECIFICATIONS

## THÔNG SỐ KỸ THUẬT

Model number Model số	F-PXM35A		
Power supply Nguồn điện	220 V~ 50 Hz		
Air volume settings Thiết lập mức độ khí	Hi	Med	Lo
Power consumption (W) <sup>*1</sup> Mức tiêu thụ điện năng (W) <sup>*1</sup>	24	9	6
Air volume (m <sup>3</sup> /min) Khối lượng không khí (m <sup>3</sup> /min)	3.5	2.0	1.0
Floor area capacity <sup>*2</sup> Phạm vi hoạt động <sup>*2</sup>	Up to 26 m <sup>2</sup> in a standard household room Lên đến 26 m <sup>2</sup> trong phòng gia đình tiêu chuẩn		
Power cord length Chiều dài dây điện	2.0 m		
Product dimension Kích thước sản phẩm	300 mm x 189 mm x 520 mm (WxDxH)		
Product weight Trọng lượng sản phẩm	4.8 kg		

※1 The power consumption is about 0.8 W when the operation is set to "Off".  
(With the power plug inserted).

Mức tiêu thụ điện năng khoảng 0.8 W khi vận hành ở chế độ "Off" (Tắt). (Có cắm phích cắm điện.)

※2 Floor area capacity is based on JEM1467, under the condition of Hi speed.  
(Japan Electrical Manufacturers' Association)

Dung tích khu vực sàn dựa trên JEM1467, theo điều kiện của tốc độ cao. (Hiệp hội các Nhà sản xuất Điện Nhật Bản)

Note: This product cannot remove hazardous substances such as carbon monoxide from the cigarette smoke.

Lưu ý: Sản phẩm này không được thiết kế để loại bỏ các chất nguy hiểm như các-bon mô-nô-xít trong khói thuốc lá.

## OPTIONAL ACCESSORIES

### CÁC PHỤ KIỆN TỰY CHỌN

#### ● Replacement HEPA composite filter

Bộ lọc khí phức hợp thay thế

Part No.:

Chi tiết số F-ZXMP35Z

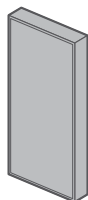

#### ● Replacement deodorizing filter

Bộ lọc khử mùi thay thế

Part No.:

Chi tiết số F-ZXFD35X



Please contact dealer Vui lòng liên hệ người bán

- All the air volume indicators are blinking.  
Product may be out of order. Please disconnect the power and contact the dealer for repair.
- Tất cả đèn báo lượng không khí đều đang nhấp nháy  
Sản phẩm có thể bị hỏng. Xin rút phích cắm điện và gửi thiết bị cho đại lý bán hàng để được sửa chữa.

Panasonic Corporation

Web Site: <http://www.panasonic.com>

©Panasonic Corporation 2017

Issue date: 11/2017

Ngày phát hành: 11/2017

P1117-0 PXM3A8952 C