



Panasonic®

OPERATING INSTRUCTIONS HƯỚNG DẪN SỬ DỤNG Humidifying Air Purifier Máy lọc Không khí và Làm ẩm

Model No. **F-VXV70A**
Model số

This product is for indoor use only

Sản phẩm này chỉ được dùng trong nhà

CONTENTS

| | |
|--|-------|
| SAFETY PRECAUTIONS | 2~6 |
| SETTING AND OPERATING REQUIREMENTS | 7 |
| PRODUCT FEATURES | 8~10 |
| MAIN PARTS IDENTIFICATION | 11~12 |
| SETUP | 13~15 |

| | |
|--|-------|
| OPERATION | 16~20 |
| • POWER OFF/ON • CLEAN/HUMIDIFYING | 16 |
| • AIR VOLUME • AIRFLOW | 17 |
| • ECONAVI • HUMIDITY SETTING | 18 |
| • SPOT AIR • TIMER | 19 |
| • CHILD LOCK | 20 |

| | |
|-----------------------------------|-------|
| MAINTENANCE | 20~26 |
| • CLEANING METHOD | 21~24 |
| • FILTER REPLACEMENT | 25 |
| • WHEN IDLE FOR A LONG TIME | 26 |

| | |
|------------------------------|---------------|
| FURTHER INFORMATION | 26~29 |
| FAQ | 30~31 |
| TROUBLESHOOTING | 32~34 |
| WHEN THE LOUVER SHIFTS | 35 |
| SPECIFICATIONS | 35~BACK COVER |
| OPTIONAL ACCESSORIES | BACK COVER |

NỘI DUNG

| | |
|---------------------------------------|-------|
| CÁC BIỆN PHÁP AN TOÀN | 2~6 |
| CÁC YÊU CẦU CÀI ĐẶT VÀ VẬN HÀNH | 7 |
| TÍNH NĂNG SẢN PHẨM | 8~10 |
| NHẬN DẠNG CÁC BỘ PHẬN CHÍNH | 11~12 |
| CÀI ĐẶT TRƯỚC KHI VẬN HÀNH | 13~15 |

| | |
|---|-------|
| VẬN HÀNH | 16~20 |
| • TẮT/BẬT NGUỒN • VỆ SINH/LÀM ẨM | 16 |
| • LƯU LƯỢNG KHÔNG KHÍ • LUỒNG KHÔNG KHÍ | 17 |
| • ECONAVI • CÀI ĐẶT ĐỘ ẨM | 18 |
| • ĐIỂM KHÔNG KHÍ • ĐỒNG HỒ HẸN GIỜ | 19 |
| • KHÓA TRẺ EM | 20 |

| | |
|--|-------|
| BẢO TRÌ | 20~26 |
| • PHƯƠNG PHÁP VỆ SINH MÁY | 21~24 |
| • THAY BỘ LỌC | 25 |
| • KHI MÁY KHÔNG VẬN HÀNH TRONG THỜI GIAN DÀI | 26 |

| | |
|-------------------------------------|------------|
| THÔNG TIN BỔ SUNG | 26~29 |
| CÂU HỎI THƯỜNG GẶP | 30~31 |
| GIẢI QUYẾT SỰ CỐ | 32~34 |
| KHI CỬA THÔNG KHÍ DỊCH CHUYỂN | 35 |
| THÔNG SỐ KỸ THUẬT | 35~BÌA SAU |
| CÁC PHỤ KIỆN TỰY CHỌN | BÌA SAU |

Warranty card attached

Thank you very much for purchasing this Panasonic product. Please read these instructions carefully before operating or maintenance. Also, be sure to read the "SAFETY PRECAUTIONS" (P.2~6) section before operation. Failure to comply with instructions could result in injury or property damage. Make sure that the correct information is written on the warranty card, including the date of purchase and the name of the dealer. Keep the warranty card in a safe place along with the instructions for future reference.

Phiếu bảo hành đính kèm

Cảm ơn bạn đã mua sản phẩm Panasonic. Vui lòng đọc kỹ các hướng dẫn sử dụng trước khi vận hành và bảo dưỡng. Ngoài ra, vui lòng đọc phần "Biện pháp an toàn" (Tr.2~6) trước khi sử dụng. Việc không tuân thủ các hướng dẫn có thể khiến xảy ra thương tích hoặc thiệt hại tài sản. Bảo đảm ghi đúng các thông tin trên thẻ bảo hành, bao gồm ngày mua và tên nhà phân phối. Giữ phiếu bảo hành ở nơi an toàn cùng với hướng dẫn vận hành để tham khảo sau này.

XÁC NHẬN VÀ THIẾT LẬP
CONFIRMATION
AND SETUP

VẬN HÀNH
OPERATION

BẢO TRÌ
MAINTENANCE

THÔNG TIN KHÁC
OTHER
INFORMATION

SAFETY PRECAUTIONS

CÁC BIỆN PHÁP AN TOÀN

Please follow strictly
Vui lòng thực hiện đúng

- Disconnect power supply before maintenance and filling water.
Ngắt kết nối nguồn điện trước khi bảo trì và châm nước.
- For cleaning and descaling see "maintenance" and regarding filling (water supply) see "SETUP".
Để tìm hiểu thêm về việc vệ sinh và khử cặn, xem phần "bảo trì"; liên quan đến việc châm nước (cấp nước), xem phần "CÀI ĐẶT TRƯỚC KHI VẬN HÀNH".
- If the supply cord is damaged, it must be replaced by the manufacturer, its service agent or similarly qualified persons in order to avoid a hazard.
Nếu dây nguồn bị hỏng, nên thay thế bằng dây của đơn vị sản xuất, đơn vị bảo hành hoặc các loại có chất lượng tương tự để tránh nguy hiểm.
- This product is not intended for use by persons (including children) with reduced physical, sensory or mental capabilities, or lack of experience and knowledge, unless they have been given supervision or instruction concerning use of the product by a person responsible for the safety.
Children should be supervised to ensure that they do not play with the product.
Sản phẩm này không được thiết kế để người bị suy giảm về thể chất, cảm giác và tinh thần, hoặc thiếu kinh nghiệm và kiến thức (bao gồm cả trẻ em), trừ khi họ được trông chừng hoặc chỉ dẫn sử dụng thiết bị bởi người chịu trách nhiệm về sự an toàn cho họ. Cần trông chừng trẻ em để bảo đảm chúng không chơi nghịch sản phẩm.

The safety precautions should be strictly followed in order to prevent injury or damage to properties.
Cần tuân thủ nghiêm ngặt các biện pháp an toàn để tránh gây chấn thương cho người dùng hoặc hỏng hóc cho tài sản.

- The following symbols differentiate the levels of danger or injury that may result if the product is not used correctly as instructed.
Các biểu tượng dưới đây phân biệt các mức độ nguy hiểm và chấn thương có thể xảy ra nếu sản phẩm không được sử dụng theo hướng dẫn.

WARNING CẢNH BÁO

Those things shown in this column indicate that there is possibility of causing death or severe injury.
Những điều được thể hiện trong cột này nghĩa là có khả năng gây ra tử vong hoặc thương tích nghiêm trọng.

CAUTION CHÚ Ý

Those things shown in this column indicate that there is possibility of causing minor injury or damage to properties.

Những điều được thể hiện trong cột này nghĩa là có khả năng gây ra thương tích nhẹ hoặc hư hỏng tài sản.

- The following symbols are used to indicate the type of instructions that need to be followed.
(The symbols given below are examples)
Các biểu tượng sau được dùng để biểu thị loại hướng dẫn mà bạn cần tuân thủ. (Các biểu tượng dưới đây là ví dụ)



This symbol indicates an action that must not be performed.

Biểu tượng này chỉ một hành động không nên thực hiện.



This symbol indicates an action that must be performed.

Biểu tượng này chỉ một hành động phải được thực hiện.

WARNING CẢNH BÁO



- Do not touch the power plug with wet hands.
Không dùng tay ướt chạm vào phích cắm điện.
(Otherwise, electric shock may occur.)
(Nếu không, có thể bị điện giật.)

- Do not use power other than the rated voltage.
Không dùng dây điện nào ngoài mức điện thế danh định.
(Otherwise, the power cord may be overheated and induce fire.)
(Nếu không, dây điện có thể bị quá nhiệt và gây cháy.)



- Do not insert your fingers, metallic objects or others into the air inlet, air outlet or gaps.
Không được chèn ngón tay, vật thể bằng kim loại hoặc các vật thể khác vào trong đường dẫn khí, lỗ thoát khí hoặc các kẽ hở.
(Otherwise, you may be hurt by the inner units with the possibility of electric shock or injury.)
(Nếu không, bạn có thể bị thương bởi những thiết bị bên trong kèm theo khả năng gây cháy hoặc điện giật.)



WARNING CẢNH BÁO



Do not pull the power cord when carrying or storing the product.

Không kéo dây điện khi cầm hoặc cất giữ thiết bị.
(Otherwise, the power cord may be damaged with the possibility of fire or electric shock.)

(Nếu không, dây điện có thể bị hỏng kèm theo khả năng gây cháy hoặc điện giật.)

Do not damage the power cord or power plug.

Không làm hỏng dây điện hoặc phích cắm.

- Do not cut, modify, excessive distort, twist, squeeze the power cord, and do not place it near heat sources, place heavy weight on it, etc.

Không cắt, chỉnh sửa, làm biến dạng quá mức, vặn xoắn, ép chặt dây điện và không đặt dây điện gần các nguồn nhiệt, đặt vật nặng đè lên dây điện v.v.

(Otherwise, the power cord may be damaged with the possibility of fire or electric shock.)

(Nếu không, dây điện có thể bị hỏng kèm theo khả năng gây cháy hoặc điện giật.)

Do not use chloric or acid detergents.

Không dùng những loại chất tẩy rửa có clo hoặc a-xít.

(Toxic gases given off by the detergent may be harmful to your health.)

(Khí độc từ chất tẩy rửa có thể ảnh hưởng xấu đến sức khỏe.)

Do not let the product get wet.

Không để sản phẩm bị ướt.

- Do not place cups, etc. on the product.

Không đặt tách, cốc, v.v. lên trên sản phẩm.

(Otherwise, the product may short circuit with the possibility of fire or electric shock.)

(Nếu không, sản phẩm có thể bị ngắn mạch kèm theo khả năng gây cháy hoặc điện giật.)



Prevent wheels from damaging power cord when you move product.

Ngăn bánh xe không làm hỏng dây nguồn khi bạn di chuyển sản phẩm.

(Otherwise, electric shock or fire may occur.)
(Nếu không, có thể gây ra cháy hoặc điện giật.)



Do not disassemble or modify the product.

Không tháo hoặc chỉnh sửa sản phẩm.
(Otherwise, the product may catch fire or malfunction, thus resulting in fire or electric shock.)

(Nếu không, sản phẩm có thể bắt lửa hoặc gặp trục trặc, dẫn đến hỏa hoạn hoặc điện giật.)

→ Contact the dealer for repair.

Liên hệ bên bán hàng để được sửa chữa.



In case of any abnormality or malfunction, stop using the product immediately and disconnect the power plug.

Trong trường hợp bất thường hoặc lỗi chức năng, ngừng sử dụng sản phẩm ngay lập tức và rút nguồn điện.

(Otherwise, electric shock, fire or smoke may occur.)

(Nếu không, sản phẩm có thể gây điện giật, cháy nổ.)

<Examples of abnormality/malfunction>
<Ví dụ về trường hợp bất thường/lỗi chức năng>

- Leakage. Rò rỉ.
- The product stops operating when moving the power cord.
Sản phẩm ngừng hoạt động khi dịch chuyển dây điện.
- If any buttons do not work.
Nếu có bất cứ nút nào không hoạt động.
- If the circuit breaker is tripped or when fuse blows.
Nếu bộ ngắt mạch nhà hoặc cầu chì bị nổ.
- If the power cord or power plug becomes abnormally hot.
Nếu dây hoặc phích cắm điện nóng lên bất thường.
- If you notice a burning smell or an abnormal sound or vibration.
Nếu bạn thấy có mùi khét hoặc âm thanh hoặc hiện tượng rung bất thường.
- If there is any other abnormalities or malfunctions.
Nếu có bất kỳ hiện tượng bất thường hay lỗi chức năng nào khác.

→ Please stop using the product immediately and disconnect the power plug, and contact the dealer to check and repair.

Vui lòng ngừng sử dụng sản phẩm ngay lập tức và rút nguồn điện, đồng thời liên hệ với bên bán hàng để kiểm tra và sửa chữa.

WARNING CẢNH BÁO

-  **■ Clean the power plug regularly.**
Lau chùi định kỳ phích cắm điện.
(If dust is found on the power plug, insulation may be damaged by humidity and fire may occur.)
(Nếu bụi bẩn tích tụ trong phích cắm, hiện tượng ẩm có thể gây cách điện và dẫn đến hỏa hoạn.)
 - Disconnect the power plug and wipe it with dry cloth.
Rút phích cắm điện ra và lau chùi bằng vải khô.
 - When the product will not be used for a long period, disconnect the power plug.
Nếu không sử dụng trong thời gian dài, hãy rút phích cắm điện ra.

-  **■ Insert the power plug completely.**
Cắm chặt phích cắm điện.
(If the power plug is not fully inserted, the power cord may be overheated, thus resulting in fire or electric shock.)
(Nếu phích cắm điện không được cắm hoàn toàn, dây nguồn có thể bị quá nhiệt, dẫn đến hỏa hoạn hoặc điện giật.)
 - Do not use damaged power plug or loose power socket.
Không sử dụng phích cắm bị hỏng hoặc ổ cắm điện lỏng lẻo.

CAUTION CHÚ Ý

-  **■ Do not clean the product with gasoline or other volatile mixture solvents, and avoid contacting with spray insecticides.**
Không lau chùi sản phẩm bằng xăng hoặc các loại dung môi hỗn hợp dễ bay hơi khác, đồng thời tránh để sản phẩm tiếp xúc với các loại thuốc trừ sâu dạng phun.
(Otherwise, the product may crack or short circuit with the possibility of injury, fire or electric shock.)
(Nếu không, sản phẩm có thể bị nứt hoặc chập mạch kèm theo khả năng gặp chấn thương, cháy hoặc giật điện.)
- Do not sit on or lean against this product.**
Không ngồi lên hoặc dựa lên thiết bị này.
(Otherwise, the product may fall over and injury may occur, the water may spill out and fire, electric shock may occur or wet furniture, etc.)
(Nếu không, sản phẩm có thể bị ngã và có thể gây thương tích; nước có thể tràn ra ngoài và gây ra hỏa hoạn, điện giật hoặc làm ướt đồ đạc, v.v.)
 - Families with children should pay more attention.
Gia đình có con nhỏ cần hết sức lưu ý.

-  **■ Do not operate this product in places where indoor fumigation type insecticides are being used.**
Không vận hành thiết bị ở những nơi có sử dụng các loại thuốc trừ sâu dạng phun khói ở trong nhà.
(Chemical residue may build up inside the product and discharge from the air outlet, and cause damage to health.)
(Dư lượng hóa chất có thể tích tụ bên trong máy và xả ra lại qua cửa thoát khí, khiến sức khỏe bị ảnh hưởng.)
 - Ventilate the room with fresh air thoroughly after using insecticides before operating the product.
Thông gió cho căn phòng với không khí trong lành triệt để sau khi sử dụng thuốc diệt côn trùng trước khi vận hành sản phẩm.
- Do not push over or overturn the product.**
Không được đẩy tới hoặc lật ngửa sản phẩm.
(Otherwise, the water may spill out and fire, electric shock may occur or wet furniture, etc.)
(Nếu không, nước có thể bị tràn ra và có thể gây ra cháy, điện giật hoặc làm ướt đồ đạc, v.v....)

SAFETY PRECAUTIONS

CÁC BIỆN PHÁP AN TOÀN

Please follow strictly
Vui lòng thực hiện đúng



CAUTION CHÚ Ý



■ Do not place the product near combustible materials such as lighted cigarette, incense, etc. Không đặt sản phẩm gần các vật liệu nhẹ dễ cháy như thuốc lá, hương v.v. (Otherwise, these may be absorbed into the product with possibility of fire.)

(Nếu không, những vật liệu này có thể bị thu vào sản phẩm và có khả năng gây cháy.)

■ Do not use a punctured or damaged tank.

Không được sử dụng bình chứa bị thủng hoặc hỏng.

(Otherwise, the water spill out and may wet furniture, etc.)

(Nếu không, nước bị tràn ra và có thể làm ướt đồ đạc, v.v...)

■ Do not use the following water.

Không được sử dụng các loại nước sau đây.

- Water mixed with chemicals, air fresheners, alcohol, essential oil. Nước hóa chất, nước làm mát không khí, rượu, tinh dầu.

(Otherwise, the tank may be damaged and may wet furniture, etc.)

(Nếu không, bình chứa có thể bị hỏng và làm ướt đồ đạc, v.v...)

- Water from a water purifier, alkaline ion water, mineral water and well water (where the mildew and miscellaneous bacterium multiply fast).

Nước từ máy lọc nước, nước iôn kiềm, nước khoáng và nước giếng (nơi nấm mốc và vi khuẩn hỗn hợp sinh sản nhanh).

→ When you feel uncomfortable, please consult a doctor at once.

Khi bạn cảm thấy khó chịu, hãy tham khảo ý kiến bác sĩ ngay.



■ When disconnecting the power plug, hold the power plug instead of the power cord.

Khi rút phích cắm điện, cầm phần phích thay vì cầm dây điện.

(Otherwise, the power cord may be damaged with the possibility of fire or electric shock.)

(Nếu không, dây điện có thể bị hỏng kèm theo khả năng gây cháy hoặc điện giật.)



■ Do not place the product in the following places.

Không đặt sản phẩm ở những nơi sau.

- Incline and unstable place.

Không đặt ở nơi nghiêng và không ổn định.

(Otherwise, the product may fall over and injury may occur, the water may spill out and fire, electric shock may occur or wet furniture, etc.)

(Nếu không, sản phẩm có thể bị ngã và có thể gây thương tích; nước có thể tràn ra ngoài và gây ra hỏa hoạn, điện giật hoặc làm ướt đồ đạc, v.v.)

- Where the temperature or humidity is extremely high, or watery area, such as bathroom.

Nơi có nhiệt độ hoặc độ ẩm quá cao, hoặc nơi sản phẩm có thể tiếp xúc với nước như phòng tắm.

(Otherwise, current may leak with the possibility of fire or electric shock.)

(Nếu không, sản phẩm có thể bị rò điện kèm theo khả năng gây cháy hoặc giật điện.)

- Where oil fume is emitted, such as in kitchens.

Những nơi có dầu khí lưu thông trong không khí như nhà bếp.

(Otherwise, the product may crack and injury may occur.)

(Nếu không, sản phẩm có thể bị nứt và gây thương tích.)

- Where oil or inflammable gas is present and may be leaked.

Nơi có dầu hỏa hoặc khí dễ cháy và có thể bị rò rỉ ra ngoài.

(Otherwise, a fire may occur due to ignition in the product.)

(Nếu không, có thể phát sinh cháy do hiện tượng đánh tia lửa điện trong sản phẩm.)

- Where the air outlet faces animals or plants directly.

Nơi khiến cửa thoát khí hướng trực tiếp về phía động vật hoặc cây trồng.

(Otherwise, it may cause discomfort to animals and dry out plant.)

(Nếu không, có thể gây khó chịu cho động vật và làm khô thực vật.)



■ Please pull out the tray slowly.

Vui lòng kéo khay từ từ.

(If pull out quickly, the water may spill out and wet furniture, etc.)

(Nếu kéo khay nhanh, nước có thể tràn ra và làm ướt đồ đạc v.v...)

⚠ CAUTION CHÚ Ý



■ Keep the room well-ventilated when using the product together with a burner.

Giữ phòng thông thoáng khi sử dụng sản phẩm cùng với lò đốt.

(Otherwise, carbon monoxide poisoning may occur.)

(Nếu không, có thể bị ngộ độc các-bon mô-nô-xít.)

- This product cannot remove carbon monoxide.
Sản phẩm này không loại bỏ được khí các-bon mô-nô-xít.

■ Discharge water after removing the tray, and do not discharge water from the product directly.

Xả nước sau khi tháo rời khay và không được xả nước trực tiếp từ sản phẩm.

(Otherwise, fire or electric shock may be caused due to short circuit.)

(Nếu không, có thể gây cháy hoặc điện giật do chập mạch điện.)

■ Be sure to always keep the water in the tank and interior of the product clean.

Hãy chắc chắn luôn giữ nước trong bình và bên trong sản phẩm sạch sẽ.

- Replace the water in the tank with new tap water every day.

Hãy thay nước trong bình chứa bằng nước máy mới mỗi ngày.

- Maintain the interior of the product periodically.

Bảo trì các linh kiện bên trong sản phẩm định kỳ.

(If the interior is contaminated by dirt or incrustation, a foul odor may occur due to mildew and miscellaneous bacterium breed, and thus do harm to your health, depending on individual constitution.)

(Nếu linh kiện bên trong sản phẩm bị nhiễm bẩn do bụi hoặc cặn bã, có thể gây ra mùi hôi do bệnh nấm mốc và các vi khuẩn khác và do đó gây hại cho sức khỏe của bạn, tùy theo cơ địa mỗi người.)

→ When you feel uncomfortable, please consult a doctor at once.

Khi bạn cảm thấy khó chịu, hãy tham khảo ý kiến bác sĩ ngay.



■ When carrying the product.

Khi mang sản phẩm.

- Turn off the product and disconnect the power plug, take out the tank, and pour water out of the tray.

Tắt sản phẩm và rút phích cắm điện, lấy bình ra và đổ nước ra khỏi khay.

(Otherwise, the water may spill out and fire, electric shock may occur or wet furniture, etc.)

(Nếu không, nước có thể bị tràn ra và có thể gây ra cháy, điện giật hoặc làm ướt đồ đạc, v.v...)

- Hold the left and right handles, but not the louver, front panel or tank handle to carry the product.

Nắm các tay cầm bên trái và bên phải, nhưng không nắm vào cửa chớp, khung trước hay tay cầm bình chứa nước, để mang sản phẩm.

(Otherwise, the product may fall off injury may occur.)

(Nếu không, bạn có thể bị thương hoặc thiết bị có thể bị hỏng.)



■ When moving the product by the wheels

Khi di chuyển sản phẩm bằng bánh xe

- Before moving the product, please unlock the fixed hook from wheels first.

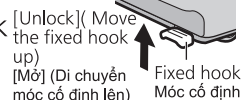

Trước khi di chuyển sản phẩm, vui lòng mở móc khóa cố định từ bánh xe.

(Otherwise, the product is easily turned over and result in injury.)

(Nếu không, sản phẩm dễ bị lật và gây thương tích)

■ Move the product horizontally.

Di chuyển sản phẩm theo chiều ngang.

(Otherwise, the floor or carpet may be scratched.)

(Nếu không, sàn nhà hoặc thảm có thể bị trầy xước.)



■ Hold the handles to lift up and carry the product onto the carpet.

Giữ tay cầm hai bên để nâng sản phẩm lên khỏi tấm thảm.

(Otherwise, the carpet may be scratched.)

(Nếu không, tấm thảm có thể bị trầy xước.)

SETTING AND OPERATING REQUIREMENTS

CÁC YÊU CẦU CÀI ĐẶT VÀ VẬN HÀNH

Area that can enhance the effectiveness!

Khu vực có thể tăng hiệu quả hoạt động!

■ Place it on the floor as a countermeasure against pollen.

Đặt sản phẩm trên sàn để đối phó với phấn hoa.

Since dust or pollen is likely to float in the air near the floor, we recommend you put the product on the flat floor in the room.

Vì bụi hoặc phấn hoa có khả năng bay lơ lửng trong không khí gần sàn nhà, chúng tôi khuyên bạn nên đặt sản phẩm trên sàn phẳng trong phòng.

■ Way to circulate air more effectively.

Để lưu thông không khí xung quanh căn phòng một cách có hiệu quả.

Set the product with its left, right and top about 30 cm or more away from walls, furniture or curtains, etc., otherwise, the pollutants are difficult to be cleared.

To ensure effectiveness of this product, keep its back at least 1 cm away from the wall.

Đặt thiết bị sao cho cạnh trái, phải và mặt trên của thiết bị cách tường, nội thất hoặc rèm cửa,... khoảng từ 30 cm trở lên, nếu không sẽ khó làm sạch được bụi bẩn.

Nhằm đảm bảo hiệu quả hoạt động của sản phẩm, để lưng sản phẩm cách tường ít nhất là 1 cm.



■ Do not set the product in the following places.

Không đặt sản phẩm ở những nơi sau.

- Where the product will be exposed directly to sunlight, outlet of air conditioner or heat, etc. Vị trí thiết bị sẽ được tiếp xúc trực tiếp với ánh nắng mặt trời, không khí thoát ra của máy điều hòa không khí hoặc nhiệt, v.v.

(Otherwise, deformation, degeneration, discolor or malfunction may be occurred.)

(Nếu không, máy có thể bị biến dạng, suy giảm chức năng, phai màu và lỗi chức năng.)

- Near equipment such as TV and radio.

Gần tivi hoặc đài radio.

(Otherwise, visual disturbances or noises may be caused.)

(Nếu không, sản phẩm có thể làm nhiễu hình ảnh hoặc gây ra tiếng ồn.)

- Keep the product 1 m or above away from such devices.

Để sản phẩm cách những thiết bị như trên từ 1 m trở lên.

- Where window or other objects may obstruct the humidity sensor.

Nơi cửa sổ hoặc các vật thể khác có thể gây ra cảm biến độ ẩm.

(Otherwise, the sensor may not work normally.)

(Nếu không, cảm biến có thể không vận hành đúng.)

■ Do not place obstacles on the product air inlet and outlet.

Không đặt chướng ngại vật lên trên cửa hút gió và cửa xả khí của sản phẩm.

(Otherwise it may affect product performance.)

(Nếu không, có thể ảnh hưởng đến hiệu suất sản phẩm.)

■ If the product is used in the same place for a long period.

Nếu thiết bị được sử dụng tại cùng một vị trí trong một thời gian dài.

It may result in dirty surrounding walls or floor. We recommend that you move the product away from where it is placed when maintaining it.

Điều này có thể dẫn đến tường hoặc sàn xung quanh bị bẩn. Chúng tôi khuyên bạn nên di chuyển sản phẩm ra khỏi nơi đặt sản phẩm khi thực hiện bảo dưỡng.

■ When there may be freezing, please empty the tank and tray.

Khi có thể đóng băng, hãy làm khô nước trong thùng và khay.

(If the product operates in the frozen status, malfunction may be caused.)

(Nếu sản phẩm vận hành trong trạng thái đóng băng, có thể gây ra sự cố.)

■ Do not use the same power socket with TV, radio, etc.

Không sử dụng chung ổ cắm điện với TV, đài radio v.v.

(Otherwise, visual disturbances or noises may be caused.)

(Nếu không, sản phẩm có thể làm nhiễu hình ảnh hoặc gây ra tiếng ồn.)

- In this case, insert the power plug into another power socket.

Trong trường hợp này, cắm phích điện vào một ổ cắm điện khác.

■ Do not place any object on the product.

Không đặt bất cứ vật thể nào trên sản phẩm.

(Otherwise, an operation error or malfunction may be caused.)

(Nếu không, có thể gây ra lỗi vận hành hoặc sự cố.)

- Do not place magnet or metal objects on the product.

Không đặt các vật nam châm hoặc kim loại trên sản phẩm.

(May be induced with the product's built-in magnet, resulting the check indicator lights on, and the product cannot be operated.)

(Nam châm gắn trong sản phẩm có thể bị kích hoạt, gây ra tình trạng đèn chỉ báo kiểm tra sáng lên và sản phẩm không thể vận hành.)

PRODUCT FEATURES

TÍNH NĂNG SẢN PHẨM

The “Mega catcher” and humidifying function can bring moist and clean air to you.

- When the sensor detects contaminated indoor air, the front panel will automatically glide upward to implement strong adsorption. [Equipped with double layer louver]
- It is activated by the human activity sensor to operate beforehand to prevent indoor pollutants from dispersing and collect dust at high speed.
- Equipped with nanoe™ X technology.
- The Econavi mode enables the product to operate in power saving mode.

Chức năng làm ẩm và “Mega catcher” có thể mang không khí ẩm và sạch đến bạn.

- Khi cảm biến phát hiện không khí nhiễm bẩn trong nhà, tấm cản trước sẽ tự động trượt về phía trước để tăng cường hấp thụ. [Trang bị cửa thông khí hai lớp]
- Cảm biến hoạt động con người được kích hoạt để vận hành trước để ngăn chặn các chất ô nhiễm không khí bị phát tán và hút bụi với tốc độ cao.
- Được trang bị công nghệ nanoe™ X.
- Chế độ Econavi cho phép sản phẩm vận hành trong chế độ tiết kiệm điện.

PRODUCT FEATURES

TÍNH NĂNG SẢN PHẨM

About nanoe™ X

Giới thiệu về nanoe™ X

- The so-called nanoe™ X are charged water purification particles generated by applying high voltage to separate water molecules.

nanoe™ X là các hạt lọc nước tích điện được tạo ra bằng cách áp dụng điện áp cao để tách các phân tử nước.

- nanoe™ X features: high moisture content, small particles, high stability, etc.



Các tính năng của nanoe™ X: chứa độ ẩm cao, hạt nhỏ, có độ ổn định cao, v.v.

- High moisture content (the moisture content is 1,000 times the moisture content of ordinary anions).
Chứa độ ẩm cao (độ ẩm gấp 1.000 lần độ ẩm của các ion âm thông thường)
 - Small particles (about 5 nm - 20 nm (nanometers) in size, able to penetrate deep into the fiber and stratum corneum).
Các hạt nhỏ (kích thước khoảng 5 nm - 20 nm (nanomet), có thể xâm nhập sâu vào sợi và lớp sừng)
 - High stability (6 times more stable than a common ion, covering a distance of 10 m or above).
Độ ổn định cao (ổn định hơn 6 lần so với ion thông thường, bao phủ khoảng cách từ 10 m trở lên)
 - More hydroxyl radicals (up to 4,800 billion of radicals are generated per second).
Tạo ra lượng hydroxyl cao hơn (lên tới 4.800 tỷ gốc hydroxyl được tạo ra mỗi giây)
 - Weak acidity (with weak acidity features close to that of hair and skin).
Độ axit yếu (với tính năng axit yếu gần với tóc và da)
- All of the above features have been tested by SGS-CSTC Standards Technical Services Co., Ltd.
Tất cả các tính năng trên đã được thử nghiệm bởi SGS-CSTC Standards Technical Services Co., Ltd.

Note: nanoe™ and the nanoe™ mark are trademarks of Panasonic Holdings Corporation.

Lưu ý: nanoe™ và nhãn nanoe™ là thương hiệu của Panasonic Holdings Corporation.

nanoe™ X are particulate ions containing hydroxyl radicals whose amount is 10 times that of nanoe™.

nanoe™ X là các hạt ion chứa các gốc hydroxyl tự do với số lượng gấp 10 lần nanoe™.

About "Mega catcher"

Giới thiệu công nghệ "Mega catcher"

When the sensor (P.27) detects dirt in the air, the front panel opens according to the type and degree of the dirtiness to absorb the dirt by the best airflow. (P.29)

Khi cảm biến (Tr.27) phát hiện bụi bẩn trong không khí, tấm cản trước mở ra theo loại và độ bụi bẩn để hấp thu các chất bụi bằng dòng lưu lượng không khí mạnh nhất. (Tr.29)

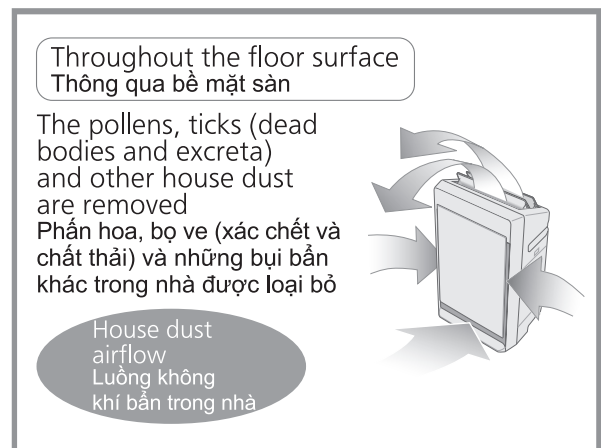
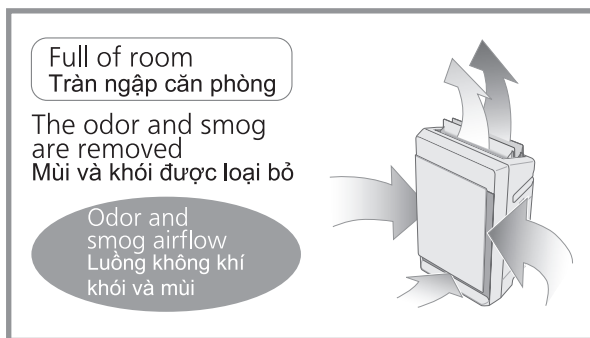

PRODUCT FEATURES

TÍNH NĂNG SẢN PHẨM

■ About “Human activity sensor”

Giới thiệu về “Human activity sensor”

The product can automatically adjust the air volume when it detects an action of a person or pet. It predicts generation of indoor dust and operates before indoor air pollutants disperse.

(When “Auto Vol.”, “Full Auto”, “Econavi” is selected.)

(Not all the pet actions can be detected.)

Thiết bị có thể tự động điều chỉnh lưu lượng không khí khi cảm biến phát hiện hành động của con người hoặc vật nuôi.

Cảm biến dự báo các luồng bụi bẩn trong nhà và vận hành trước khi các chất ô nhiễm không khí trong nhà phát tán.

(Khi chọn chế độ “Auto Vol.”, “Full Auto”, “Econavi”.)

(Không phải tất cả các hành động của vật nuôi có thể được phát hiện.)

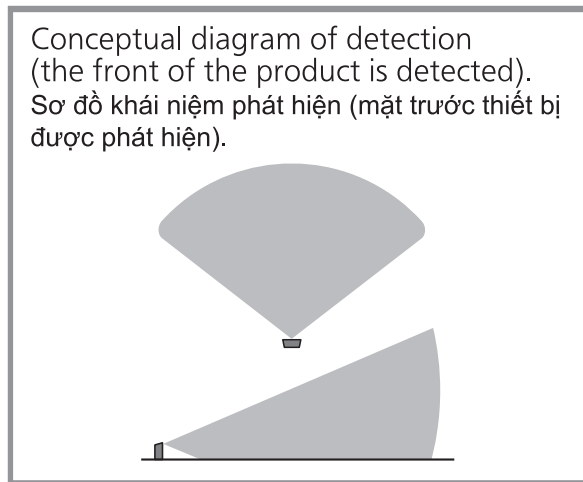

■ About “Sleep Mode Auto Operation” (P.27~28)

Giới thiệu tính năng “Tự động Vận hành Chế độ Ngủ” (Tr.27~28)

The product detects the indoor brightness by the light sensor, and automatically adjusts the brightness of indicators on control panel and front indication, and the air volume.

Thiết bị phát hiện độ sáng trong phòng bằng cảm biến ánh sáng và tự động điều chỉnh độ sáng của các đèn chỉ báo trên bảng điều khiển và đèn chỉ báo trước và lưu lượng không khí.

MAIN PARTS IDENTIFICATION NHẬN DẠNG CÁC BỘ PHẬN CHÍNH

Front Mặt trước

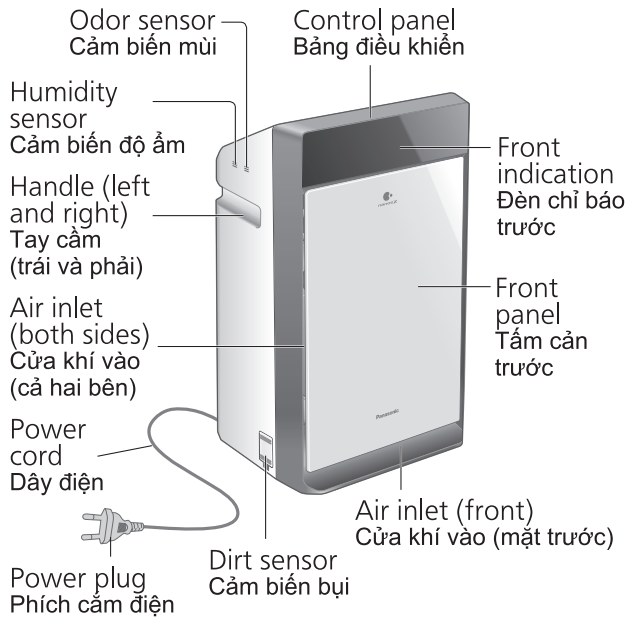

Back Mặt sau

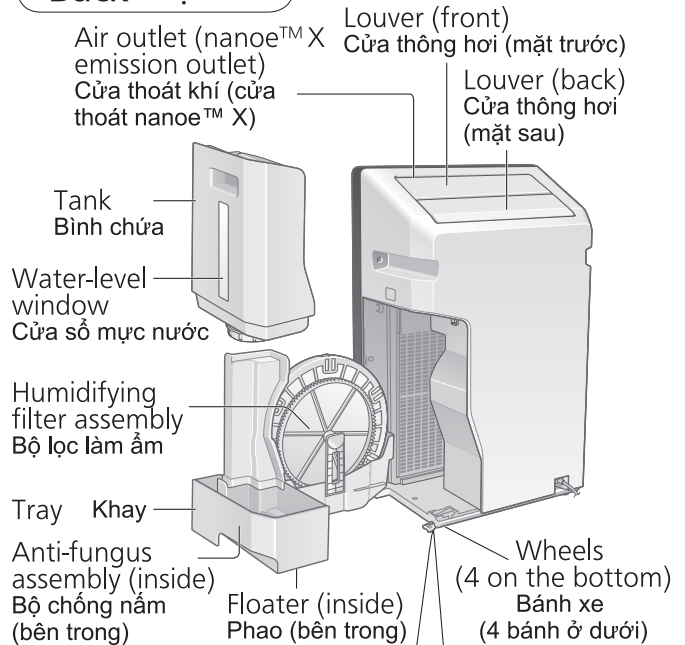

- Lock the wheels: press down the fixed hook.
Khóa các bánh xe: ấn móc cố định xuống.
- Unlock the wheels: move the fixed hook up.
Mở khóa các bánh xe: Di chuyển móc cố định lên.
(The product may move on a slippery floor even if wheels are locked.)
(Sản phẩm có thể di chuyển trên sàn trơn ngay khi bánh xe bị khóa.)

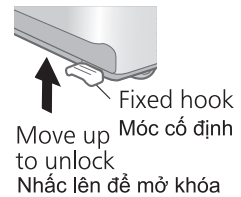
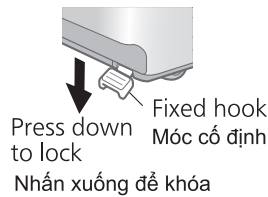

Control panel Bảng điều khiển

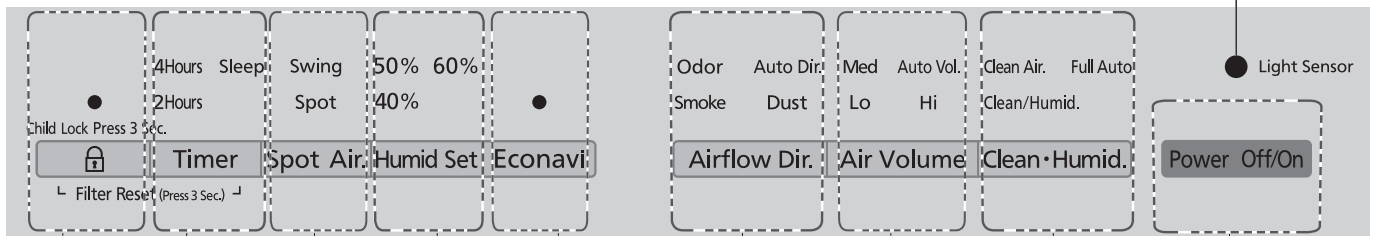

Child lock button/indicator
Nút/chỉ báo Khóa trẻ em

Timer button/indicator
Nút/chỉ báo Bộ đếm thời gian

Spot air button/indicator
Nút/đèn chỉ báo điểm không khí

Humidity setting button/indicator
Nút/đèn chỉ báo thiết lập độ ẩm

Econavi button/indicator
Nút/chỉ báo Econavi

Airflow button/indicator
Nút/đèn chỉ báo luồng không khí

Air volume button/indicator
Nút/chỉ báo Khối lượng khí

Clean/Humidifying button/indicator
Nút/đèn chỉ báo độ ẩm/Sạch

Power Off/On button
Nút Bật/Tắt nguồn

Front indication panel Bảng chỉ báo trước

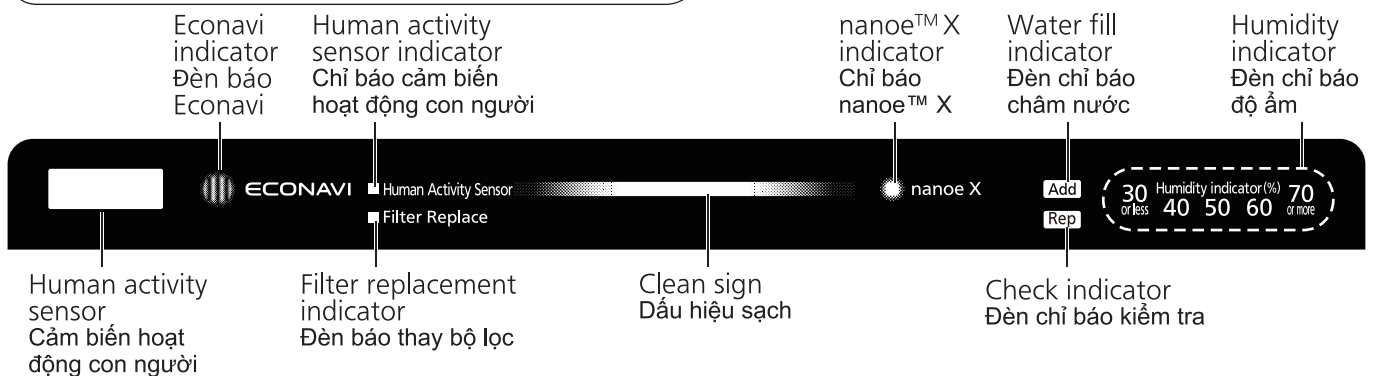

MAIN PARTS IDENTIFICATION

NHẬN DẠNG CÁC BỘ PHẬN CHÍNH

■ Human activity sensor (P.10)

Cảm biến hoạt động con người (Tr.10)

It detects human activities and prompts you through the human activity sensor indicator (indicator lights on).

The sensor sensitivity is changeable. (P.31)

Thiết bị phát hiện các hoạt động con người và nhắc bạn thông qua chỉ báo cảm biến các hoạt động con người (đèn chỉ báo sáng lên).

Độ nhạy cảm biến có thể thay đổi. (Tr.31)

■ Clean sign

Dấu hiệu sạch

Show the air pollution levels detected by sensor.

Blue: indicates clean

Purple: indicates slight dirty

Red: indicates dirty

Hiển thị mức độ ô nhiễm không khí được phát hiện bởi cảm biến.

Xanh: biểu thị sạch

Tím: biểu thị hơi bẩn

Đỏ: biểu thị bẩn

■ Dirt sensor and Odor sensor

Cảm biến Bụi và cảm biến Mùi

Dirt sensor can detect house dust in air, etc.

Odor sensor can detect odor from cigarettes, etc. The sensor sensitivity is changeable. (P.27)

Cảm biến bụi có thể phát hiện bụi trong không khí ở trong nhà, v.v... Cảm biến mùi có thể phát hiện mùi từ thuốc lá, v.v... Độ nhạy cảm biến có thể thay đổi. (Tr.27)

■ Humidity indicator

Đèn chỉ báo độ ẩm

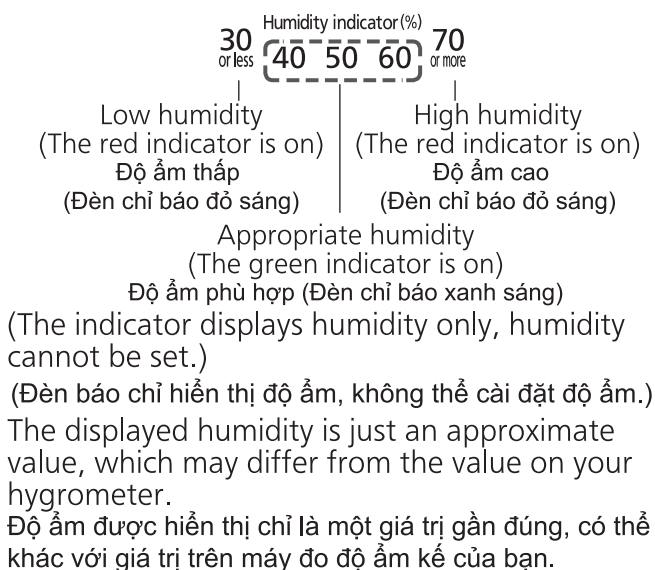

■ Light sensor

Bộ cảm biến ánh sáng

The product detects the indoor brightness by the light sensor, and automatically adjusts the brightness of indicators on control panel and front indication, and the air volume. When sleeping, it becomes dark in the room, then the product will enter the "Sleep Mode Auto Operation" mode. (P.27~28)

Thiết bị phát hiện độ sáng trong phòng bằng cảm biến ánh sáng và tự động điều chỉnh độ sáng của các đèn chỉ báo trên bảng điều khiển và đèn chỉ báo trước và lưu lượng không khí. Khi ngủ, phòng trở nên tối, khi đó thiết bị sẽ chuyển sang chế độ "Tự động Vận hành ở Chế độ Ngủ". (Tr.27~28)

■ Water fill indicator

Đèn chỉ báo châm nước

When the water fill indicator blinks or lights on indicate that you need add water. If you want to humidify, please add water. (P.15)

After filling water, the water fill indicator is off.

- The indicator blinks: The water is used out in "Humidifying mode".
- The indicator lights on: The water is used out in "Auto humidifying mode"
Khi đèn chỉ báo châm nước nhấp nháy hoặc bật sáng lên cho thấy bạn cần thêm nước. Nếu bạn muốn làm ẩm, vui lòng thêm nước. (Tr.15)
Sau khi đổ nước, đèn chỉ báo châm nước sẽ tắt.
- Đèn chỉ báo nhấp nháy: Nước được sử dụng ở chế độ "Chế độ tạo ẩm".
- Đèn chỉ báo sáng: Nước được sử dụng ở chế độ "Chế độ tạo ẩm tự động".

■ Check indicator

Đèn chỉ báo kiểm tra

When the check indicator is on (P.34).

Khi chỉ báo kiểm tra bật lên (Tr.34).

■ nanoe™ X indicator

Chỉ báo nanoe™ X

Indicates the nanoe™ X is generating when the indicator lights on. nanoe™ X will be generated in all operation modes except you switch off it. (P.26)

Phát hiện nanoe™ X đang sinh ra khi đèn chỉ báo bật lên. nanoe™ X sẽ được tạo ở mọi chế độ vận hành trừ khi bạn tắt đi. (Tr.26)

SETUP

CÀI ĐẶT TRƯỚC KHI VẬN HÀNH

Before startup Trước khi khởi động

- 1 Fill in the label with the first date of use.
Điền vào nhãn dán ngày đầu tiên sử dụng thiết bị.

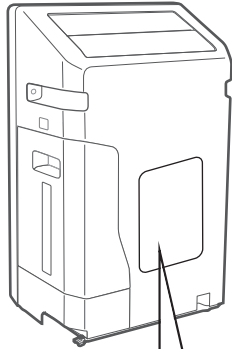

| | |
|--|-----------|
| HEPA composite filter replacement ● Once every 10 years | |
| Replacement HEPA composite filter | |
| Part No. | F-ZXKP70Z |
| Date installed: | |
| Deodorizing filter replacement ● Replace a new one when the deodorizing function becomes less effective (Once every 10 years) | |
| Replacement deodorizing filter | |
| Part No. | F-ZXFD70Z |
| Date installed: | |
| Humidifying filter replacement ● Once every 10 years (based on operation of 8 hours every day) | |
| Replacement humidifying filter | |
| Part No. | F-ZXKE90Z |
| Date installed: | |

Notice Lưu ý

Be sure to read P.2~6 before startup.
Hãy chắc chắn đã đọc từ Tr.2~6 trước khi khởi động.

Install filters Lắp các bộ lọc

- 2 Remove the deodorizing filter from poly bag.
Lấy bộ lọc khỏi túi ni lông.

- (1) Remove the front panel.
Tháo tấm cản trước.

Front panel
Tấm cản trước

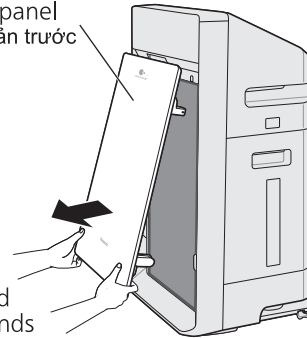

Pull it forward with both hands
Dùng hai tay kéo ra phía trước

- (2) Toggle the filter hook upward, and remove filters (2 types).
Đẩy phần móc bộ lọc lên trên và lấy bộ lọc ra. (2 loại).

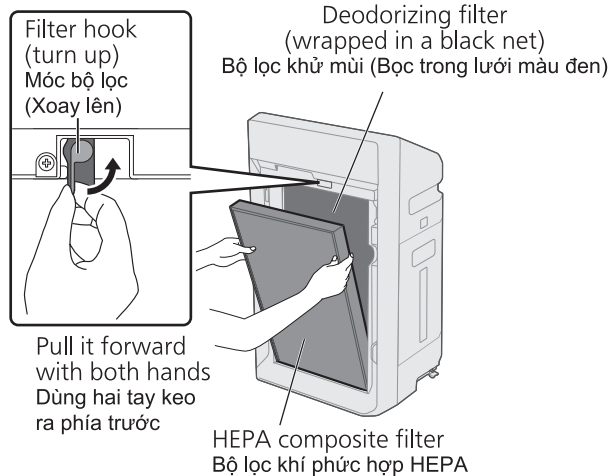

- (3) Remove the deodorizing filter from the poly bag.
Lấy bộ lọc khỏi túi bóng.

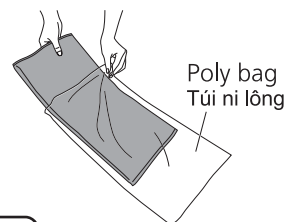

Notice Lưu ý

Do not remove the black net of deodorizing filter.
Vui lòng không tháo lưới màu đen của bộ lọc khử mùi.

SETUP

CÀI ĐẶT TRƯỚC KHI VẬN HÀNH

Install filters Lắp các bộ lọc

3 Install the filters (2 types) and the front panel. Lắp các bộ lọc (hai loại) và tấm cản trước.

- (1) Install the deodorizing filter.
(There is no distinction between inside and outside, upper and lower.)
Lắp bộ lọc khử mùi.
(Không có phân biệt bên trong và bên ngoài, bên trên và bên dưới.)

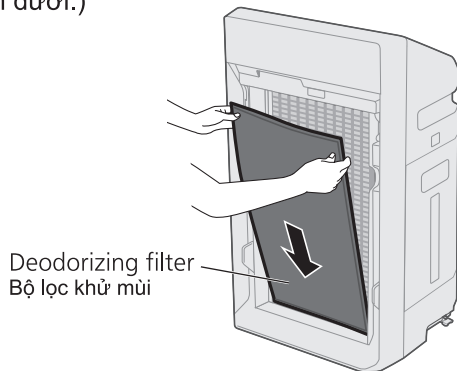

- (2) Install the HEPA composite filter.
(There is distinction between inside and outside, no distinction between upper and lower.)
Lắp đặt bộ lọc phức hợp HEPA.
(Có sự khác biệt giữa bên trong và bên ngoài, không có khác biệt giữa bên trên và bên dưới.)

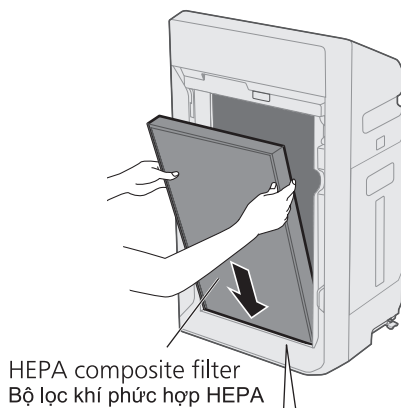

With the black side (front side) towards yourself, fit it into the concave part of the product.
Hướng mặt trước (màu đen) ra phía ngoài, gắn vào phần lõm xuống của thiết bị.

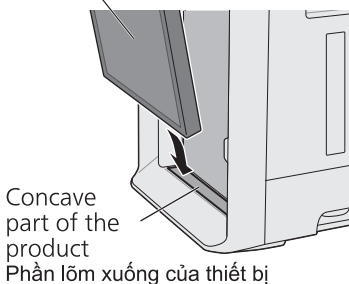

- (3) Toggle the filter hook downward to secure the filter.
Đẩy phần móc bộ lọc xuống và cố định chặt bộ lọc.

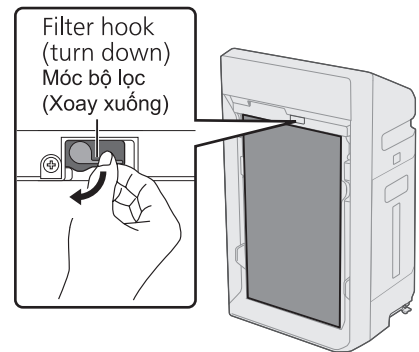

- (4) Install the front panel.
Lắp tấm cản trước.

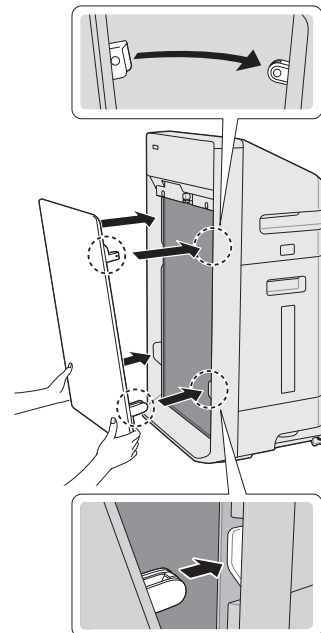

Be sure to install the front panel before use.
Đảm bảo lắp tấm cản trước vào trước khi sử dụng.

SETUP

CÀI ĐẶT TRƯỚC KHI VẬN HÀNH

Fill water into tank
Đổ nước vào bình chứa

Power-on
Bật nguồn

4 Remove the tank, fill it with water, then install it back.
Tháo rời bình chứa, đổ nước vào, sau đó lắp vào lại.
(Not required if the product operates in the mode of "Clean Air.")
(Không yêu cầu nếu thiết bị vận hành ở chế độ "Clean Air.")

■ **Be sure to disconnect the power plug.**
Hãy chắc chắn ngắt kết nối phích cắm.

(1) Press the hook, remove the tank, then unscrew the tank cover.
Nhấn vào móc, tháo bình chứa, rồi vặn mở nắp bình chứa.

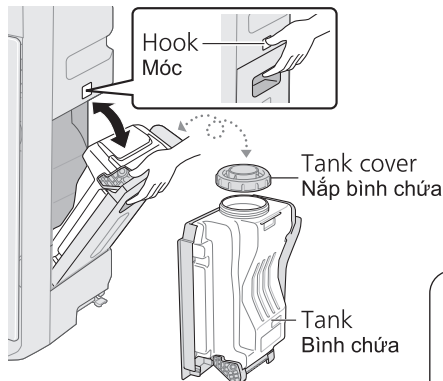

(2) Fill the tank with water.
Đổ nước vào bình chứa.

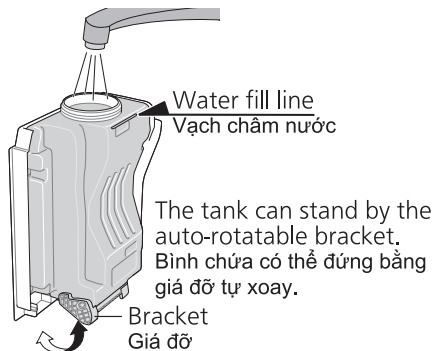

(3) Screw the tank cover tightly.
Vặn chặt nắp bình.

• Hold the tank to avoid tilting.
Giữ bình chứa để tránh bị nghiêng.

(4) Put the tank back.
Đặt bình chứa trở lại.
• Overturn the tank and install it with the tank cover down.
Lật ngược bình chứa và lắp nắp bình xuống dưới.



5 Connect the power plug.
Cắm phích điện.
(Before plugging, wipe off the water on the power plug and your hands.)
(Trước khi cắm, hãy lau sạch nước trên phích cắm điện và tay của bạn.)

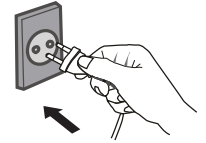

■ When inserting the power plug, as the odor sensor uses the degree of cleanliness at this time as the standard, we recommend that you plug it in when the air is fresh (when there is no cigarette smoke). (The standard of the odor sensor automatically updates itself according to the degree of the indoor cleanliness.)

Khi găm phích cắm điện vào, vì cảm biến mùi lấy mức độ sạch tại thời điểm này làm chuẩn nên chúng tôi khuyến cáo bạn nên cắm phích cắm vào khi không khí trong lành (khi không có khói thuốc lá). (Tiêu chuẩn của cảm biến mùi cập nhật tự động theo mức độ sạch của không khí trong nhà.)

■ Press **Power Off/On** button, then the clean sign blinks for about 5 seconds.

Nhấn nút **Power Off/On**, sau đó dấu hiệu sạch sẽ nhấp nháy trong khoảng 5 giây.

■ **Be sure to use the tap water.**
Hãy chắc chắn sử dụng nước máy.

Because chlorination has been performed generally for tap water and hence the miscellaneous bacterium is difficult to breed. Do nước máy đã thường được khử trùng bằng clo nên vi khuẩn hỗn hợp rất khó sinh sản.

■ **Do not use the following water.**

Không được sử dụng các loại nước sau đây.

- Hot water above 40 °C, or water mixed with detergents. (Otherwise, the tank deformation may be caused.)
Nước nóng trên 40 °C, hoặc nước có pha chất tẩy rửa. (Nếu không, bình chứa có thể bị biến dạng.)
- Water mixed with chemicals, air fresheners, alcohol and essential oil. (Otherwise, tank malfunction may be caused and may wet furniture, etc.)
Nước trộn với hóa chất, chất làm mát không khí, cồn và tinh dầu. (Nếu không, bình chứa có thể gặp sự cố và có thể làm ướt đồ đạc, v.v...)
- Water from a water purifier, alkaline ion water, mineral water and well water (where the mildew and miscellaneous bacterium multiply fast).
Nước từ máy lọc nước, nước ion kiềm, nước khoáng và nước giếng (nơi nấm mốc và vi khuẩn hỗn hợp sinh sản nhanh).

→ When you feel uncomfortable, please consult a doctor at once.
Khi bạn cảm thấy khó chịu, hãy tham khảo ý kiến bác sĩ ngay.

Notice Lưu ý

■ If you have to use the well water (drinkable), please maintain and clean the tray, humidifying filter assembly and anti-fungus assembly more frequently.

Nếu bạn phải sử dụng nước giếng (uống được), hãy bảo dưỡng và làm sạch khay, làm ẩm bộ lọc và bộ chống nấm thường xuyên.

■ A tank of water can operate for about 5 hours. (Under the condition of room temperature 20 °C and humidity 30% when the product operates in high speed.)

Một bình chứa có thể vận hành khoảng 5 giờ. (Dưới điều kiện nhiệt độ phòng 20 °C và độ ẩm 30 % khi thiết bị vận hành với tốc độ cao.)

OPERATION

VẬN HÀNH

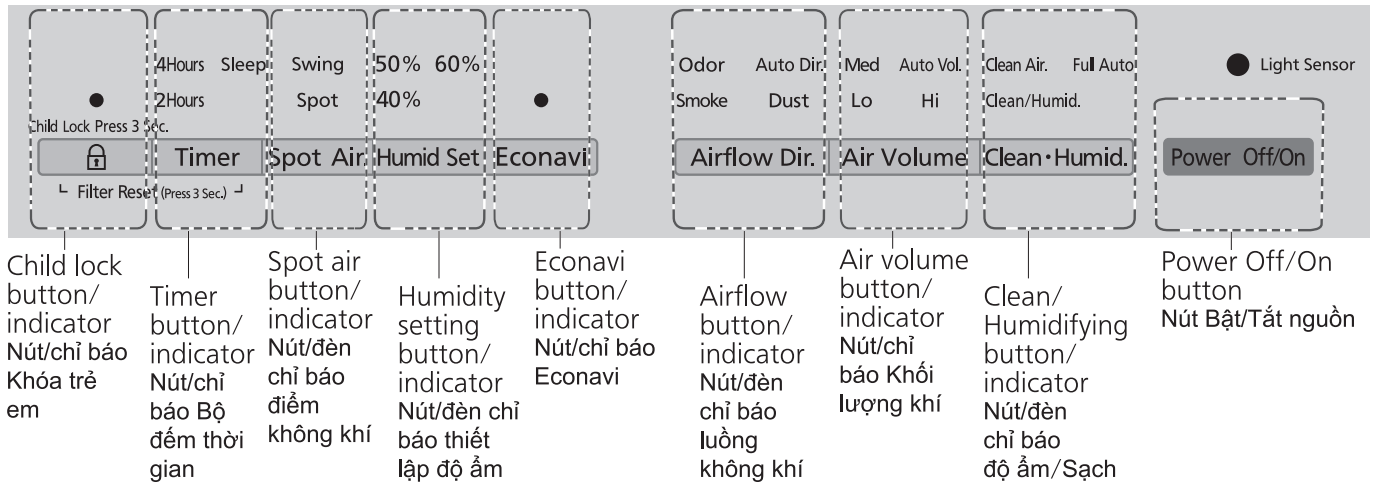

Child lock button/
indicator
Nút/chỉ báo
Khóa trẻ
em

Timer
button/
indicator
Nút/chỉ
báo Bộ
đếm thời
gian

Spot air
button/
indicator
Nút/đèn
chỉ báo
điểm
không khí

Humidity
setting
button/
indicator
Nút/đèn chỉ
báo thiết
lập độ ẩm

Econavi
button/
indicator
Nút/chỉ báo
Econavi

Airflow
button/
indicator
Nút/đèn
chỉ báo
luồng
không khí

Air volume
button/
indicator
Nút/chỉ
báo Khối
lượng khí

Clean/
Humidifying
button/
indicator
Nút/đèn
chỉ báo
độ ẩm/Sạch

Power Off/On
button
Nút Bật/Tắt nguồn

Power Off/On Bật/Tắt Nguồn

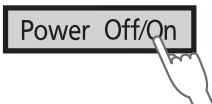

Turn on or off the product. Bật/Tắt Nguồn.

Press the button to operate.

The product operates in full auto mode for first time usage, then it will operate based on the last used mode when it is resumed.

Nhấn nút này để vận hành.

Sản phẩm hoạt động ở chế độ hoàn toàn tự động trong lần sử dụng đầu tiên, sau đó sản phẩm sẽ hoạt động dựa trên chế độ được sử dụng trước đó khi được bật trở lại.

■ Press the button again, the product stops operating.

Nhấn lại nút này, thiết bị sẽ ngừng vận hành.

Clean/Humidifying VỆ SINH/LÀM ẨM



Select operation mode. Chọn chế độ vận hành.

The indicator will be changed sequentially as below each time the button is pressed. Đèn chỉ báo sẽ được thay đổi liên tục như sau mỗi khi nhấn nút.

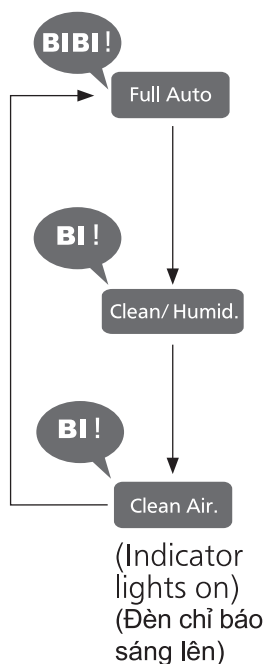

To operate automatically Vận hành tự động

■ The product will purify the air and adjust the best humidity automatically according to the degrees of the dirt and humidity. The airflow and air volume are controlled automatically. (They cannot be switched manually.)

Thiết bị sẽ lọc không khí và điều chỉnh độ ẩm tốt nhất một cách hoàn toàn tự động theo mức độ bụi và độ ẩm. Luồng không khí và lưu lượng không khí được kiểm soát hoàn toàn tự động. (Chúng không thể chuyển sang chế độ bằng tay.)

■ If there is no water in tank, the product cannot humidifying. Nếu không có nước trong bình, thiết bị không thể làm ẩm.

Clean air and humidifying mode

Chế độ làm sạch không khí và tạo ẩm

■ If there is no water in tank, the product cannot humidifying. Nếu không có nước trong bình, thiết bị không thể làm ẩm.

Clean air mode Chế độ làm sạch không khí

■ Water is not required. Không yêu cầu có nước.

■ When water remains in the tank, it will humidify slightly. (Water in the tank will decrease slightly.)

If you do not need the humidifying function, please empty the water in tank and tray.

Khi nước còn trong bình chứa, thiết bị sẽ làm ẩm từ từ. (Nước trong bình sẽ cạn từ từ.)

Nếu bạn không cần chức năng làm ẩm, hãy làm khô nước trong bình chứa và khay.

OPERATION

VẬN HÀNH

Air volume Chọn khối lượng khí

(only for "Clean air and humidifying mode", "Clean air mode")
 (chỉ dành cho "Chế độ làm sạch không khí và tạo ẩm", "Chế độ làm sạch không khí")

Air Volume

Select appropriate air volume for purifying air or humidifying.

Chọn lưu lượng không khí phù hợp để lọc hoặc làm ẩm không khí.

The indicator will be changed sequentially as below each time the button is pressed.

Đèn chỉ báo sẽ được thay đổi liên tục như sau mỗi khi nhấn nút.

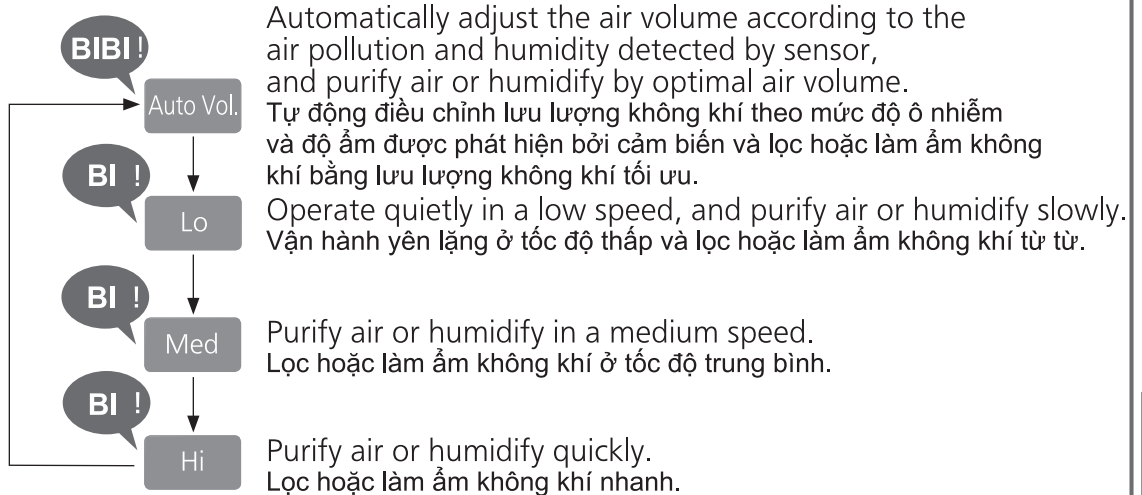

(Indicator lights on)
 (Đèn chỉ báo sáng lên)

Airflow LUỒNG KHÔNG KHÍ

(only for "Clean air and humidifying mode", "Clean air mode")
 (chỉ dành cho "Chế độ làm sạch không khí và tạo ẩm", "Chế độ làm sạch không khí")

Airflow Dir.

Change the airflow according to the dirt type.

Thay đổi luồng không khí theo loại bụi.

The product will generate various airflow by the front panel and louver. (P.29)

Sản phẩm sẽ tạo ra luồng không khí khác nhau bởi tấm chắn trước và cửa thông khí. (Tr.29)

The indicator will be changed sequentially as below each time the button is pressed.

Đèn chỉ báo sẽ được thay đổi liên tục như sau mỗi khi nhấn nút.

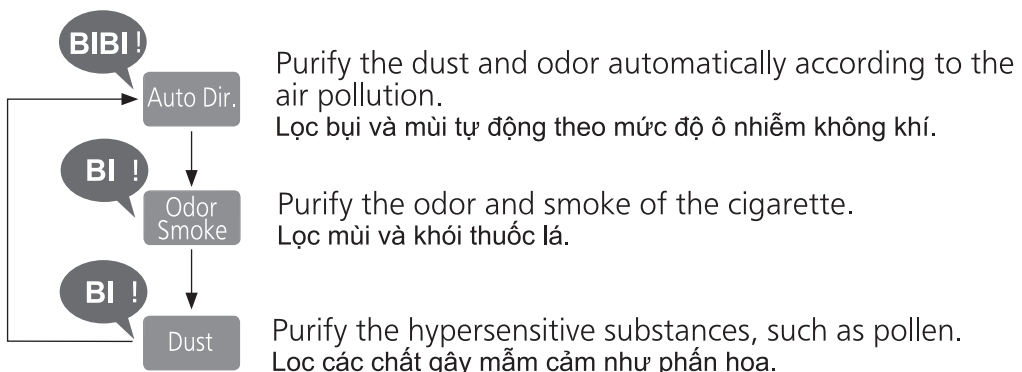

(Indicator lights on)
 (Đèn chỉ báo sáng lên)

OPERATION

VẬN HÀNH

Econavi Econavi

Econavi

Smart power-saving mode.
Chế độ tiết kiệm điện thông minh.



Econavi is a smart power-saving operation by combining the "patrol mode" with "learning mode", and adjusts the air volume automatically. (P.28~29)



Econavi là chế độ vận hành tiết kiệm điện năng thông minh nhờ kết hợp "chế độ tuần tra" với "chế độ học" đồng thời tự động điều chỉnh khối lượng không khí. (Tr.28~29)

(Indicator lights on)
(Đèn chỉ báo sáng lên)

■ Press the button again to cancel. (Indicator lights off)

Nhấn lại nút này để hủy. (Đèn chỉ báo tắt)

(When "Clean Air." or "Clean/Humid." is set, the Econavi can also be canceled by pressing the **Air Volume** button.)

(Khi cài đặt chế độ "Clean Air." hoặc "Clean/Humid.", chế độ Econavi cũng có thể bị hủy bằng cách nhấn nút **Air Volume**.)

Humidity setting CÀI ĐẶT ĐỘ ẨM

(For full auto mode and humidified air purifying mode only [Auto Vol.]

(Chỉ dành cho chế độ hoàn toàn tự động và chế độ làm sạch không khí được làm ẩm [Auto Vol.]

Humid Set

Set the humidity.

Cài đặt độ ẩm.

The indicator will be changed sequentially as below each time the button is pressed.

Đèn chỉ báo sẽ được thay đổi liên tục như sau mỗi khi nhấn nút.

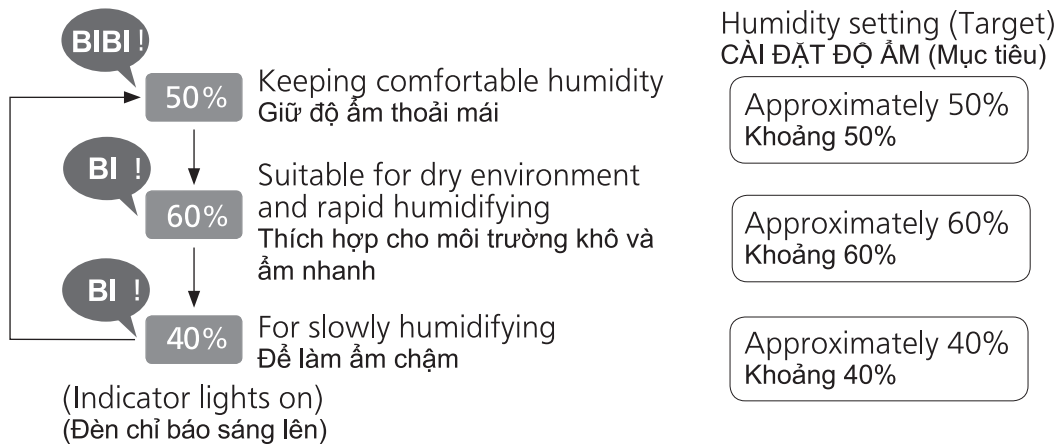

Notice Lưu ý

■ Due to influence of the surroundings (such as the humidity, temperature or room size), the set humidity may not be reached completely. (P.30 Q7, P.33)

Do ảnh hưởng của môi trường xung quanh (chẳng hạn như độ ẩm, nhiệt độ hoặc kích thước phòng), có thể không hoàn toàn đạt tới độ ẩm đã thiết lập. (Tr.30 Q7, Tr.33)

■ When the water fill indicator is on, cannot set humidity.

In the "Clean/Humid." mode, if you set "Econavi" when "Auto Vol." is not set, you can set humidity.

Khi đèn báo châm nước bật, không thể cài đặt độ ẩm

Trong chế độ "Vệ sinh/Làm ẩm", nếu bạn đặt "Econavi" khi chưa thiết đặt "Auto Vol.", bạn có thể cài đặt độ ẩm.

OPERATION VẬN HÀNH

Spot air ĐIỂM KHÔNG KHÍ

Spot Air.

Change the air blow direction by adjust the louver.

Thay đổi hướng thổi khí bằng cách điều chỉnh cửa thông khí.

The indicator will be changed sequentially as below each time the button is pressed.

Đèn chỉ báo sẽ được thay đổi liên tục như sau mỗi khi nhấn nút.

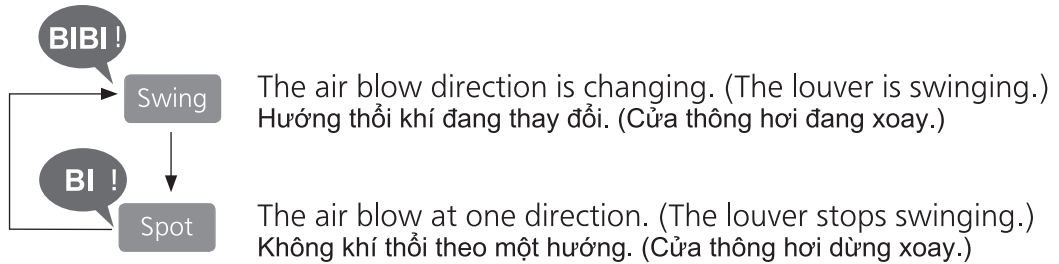

(Indicator lights on)
(Đèn chỉ báo sáng lên)

- Press **Air Volume** or **Airflow Dir.** buttons to cancel.
(Indicator lights off)
Nhấn **Air Volume** hoặc nút **Airflow Dir.** để hủy.
(Đèn chỉ báo tắt)

Notice Lưu ý

"Econavi" cannot be set in the "Spot Air." mode.

Chế độ "Econavi" không thể được cài đặt thành chế độ "Spot Air."

Timer Đồng hồ hẹn giờ

Timer

2 hours, 4 hours or sleep (8h) timer operation.

Hoạt động hẹn giờ 2 giờ, 4 giờ hoặc hẹn giờ ngủ (8 giờ).

The indicator will be changed sequentially as below each time the button is pressed.

Đèn chỉ báo sẽ được thay đổi liên tục như sau mỗi khi nhấn nút.

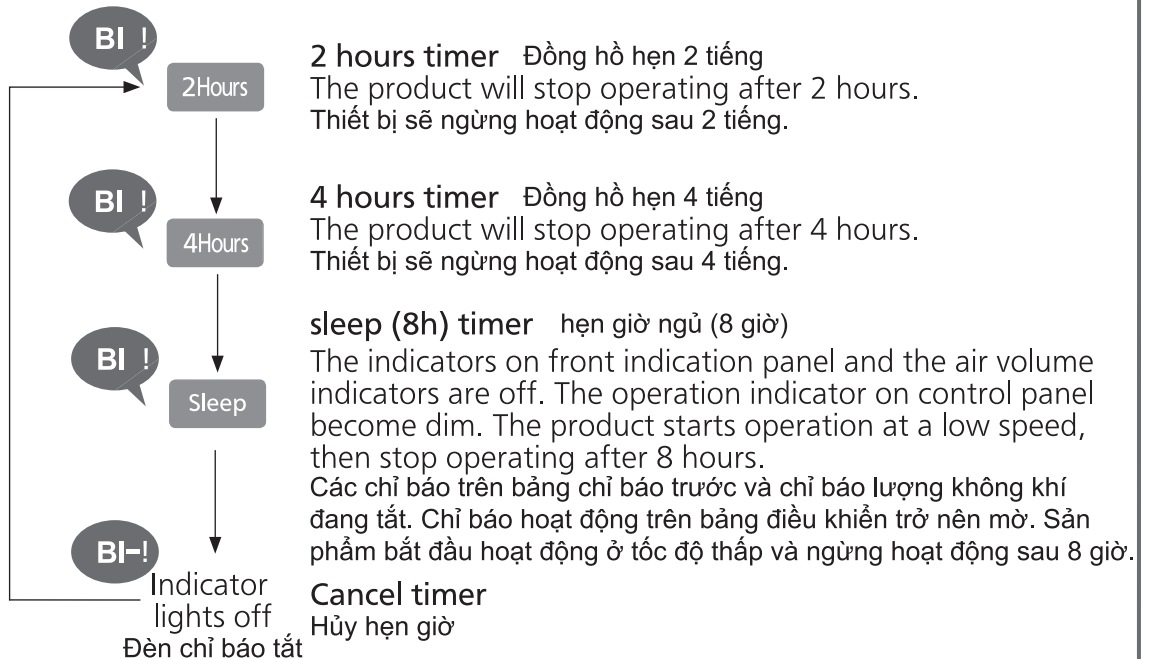

Cancel timer
Hủy hẹn giờ

OPERATION

VẬN HÀNH

Child lock Khóa trẻ em



(Press 3 sec.)
(Nhấn và giữ 3 giây)



(Indicator lights on)
(Đèn chỉ báo sáng lên)

To prevent child from wrong pressing.

Để đề phòng trẻ em sử dụng sai phương pháp

Press the button for about 3 seconds, then the child lock is set.

With this setting, other buttons cannot operate as you press them, it will generate "BI-BI" sound.

Nhấn nút trong 3 giây, khi đó cài khóa trẻ em được thiết lập.

Với thiết lập này, các nút khác sẽ bị vô hiệu hóa, khi bạn nhấn vào chúng sẽ phát ra tiếng "BI-BI".

■ Press the button for about 3 seconds again to cancel. (Indicator lights off)

Nhấn nút trong 3 giây lần nữa để hủy. (Đèn chỉ báo tắt)

Notice Lưu ý

When the product is operating, do not adjust the front panel or louver manually.

(Otherwise, the angle and moving range will change.)

→ If you adjusted them manually, please stop the product.

(The product can reset to the normal state when starts again.)

Khi thiết bị đang vận hành, không được điều chỉnh tấm cản trước hoặc cửa thông khí bằng tay.

(Nếu không, góc và dải chuyển động sẽ thay đổi.)

→ Nếu bạn điều chỉnh bằng tay, hãy dừng thiết bị.

(Thiết bị có thể thiết lập lại trạng thái bình thường khi bắt đầu lại.)

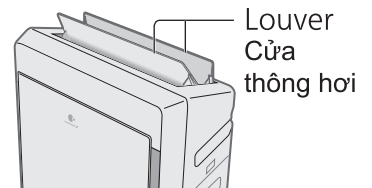

Louver
Cửa
thông hơi

MAINTENANCE

BẢO TRÌ



WARNING

CẢNH BÁO



Make sure to disconnect the power plug before cleaning the product.

Bảo đảm rút phích cắm điện trước khi lau chùi máy.

(Otherwise, the product might operate with the possibility of electric shock or injury.)

(Nếu không có thể làm bạn bị điện giật hoặc chấn thương.)



CAUTION

CHÚ Ý



Discharge water after removing the tray, and do not discharge water from the product directly.

Xả nước sau khi tháo rời khay và không được xả nước trực tiếp từ sản phẩm.

(Otherwise, fire or electric shock may be caused due to short circuit.)

(Nếu không, có thể gây cháy hoặc điện giật do chập mạch điện.)

Notice Lưu ý

■ Do not use the detergents shown on the right. (The oxygenic bleach can be used only for the humidifying filter.)

Không được sử dụng các chất tẩy rửa được hiển thị bên phải. (Chất tẩy oxy chỉ có thể được sử dụng cho bộ lọc làm ẩm.)

■ When using chemically treated cloth, be sure to follow the instructions carefully.

Khi sử dụng loại giẻ lau có xử lý hóa chất, bảo đảm tuân theo các hướng dẫn một cách kỹ lưỡng.



MAINTENANCE

BẢO TRÌ

- For installation and removal methods of front panel, filters and tank, please see P.13~P.15.
Đối với các phương pháp lắp đặt và tháo dỡ tấm cản trước, bộ lọc và bình chứa, vui lòng xem mục Tr.13~Tr.15.
- When maintenance, do not leave the removed parts unattended.
(Otherwise, it may cause tripping or damage.)
Khi bảo dưỡng, không được để các bộ phận rời ra không nhìn thấy.
(Nếu không, điều này có thể gây té ngã hay hư hỏng.)
- Do not operate the product when the HEPA composite filter is removed.
(Dust will be inhaled into product inner parts, and causes the product breakdown. The HEPA composite filter cannot function while it is removed.)
Không bật sản phẩm khi đã tháo bộ lọc khí phức hợp HEPA.
(Bụi sẽ đi vào các chi tiết bên trong máy và làm hỏng máy. Bộ lọc khí phức hợp HEPA không chạy khi bị tháo rời.)
- Do not operate the product when the deodorizing filter is removed.
(The deodorizing filter cannot function while it is removed.)
Không bật sản phẩm khi đã tháo bộ lọc khử mùi.
(Bộ lọc khử mùi không chạy khi bị tháo rời.)
- Do not operate the product when the humidifying filter is removed.
(The humidifying filter cannot function while it is removed.)
Không được vận hành thiết bị khi bộ lọc ẩm được tháo ra.
(Bộ lọc ẩm không thể hoạt động khi được tháo ra.)
- Do not operate the product when the anti-fungus assembly is removed.
(The anti-fungus assembly cannot function while it is removed.)
Không được vận hành thiết bị khi bộ chống nấm được tháo ra.
(Bộ chống nấm không thể hoạt động khi được tháo ra.)

Cleaning method Phương pháp vệ sinh máy

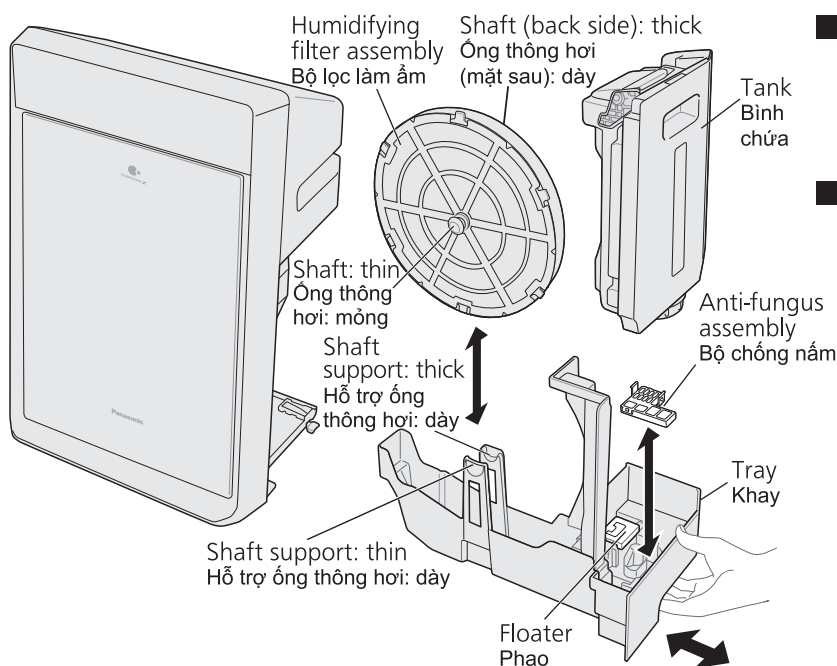

- The humidifying filter assembly has thick shaft and thin shaft. Please be cautious when installing it back to tray.
Bộ lọc ẩm có ống thông hơi dày và mỏng. Hãy cẩn thận khi lắp lại vào khay.
- Remove the tank, then pull the tray slowly.
Tháo bình chứa, sau đó kéo khay từ từ.

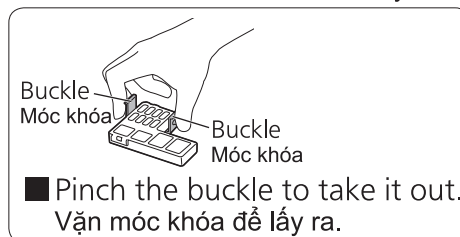

- Pinch the buckle to take it out.
Vặn móc khóa để lấy ra.

Tank <every day>
Bình chứa <mỗi ngày>

Wash it with water

Rửa bình chứa bằng nước

If there is hard stains, please wipe it off with a soft cloth moistened with warm water or water containing neutral detergent for kitchen purpose.
Nếu có vết bẩn cứng, hãy lau bằng khăn mềm với nước ấm hoặc nước có chứa chất tẩy trung tính dùng cho nhà bếp.



MAINTENANCE

BẢO TRÌ

Tray <about once a month^{**1}>
Khay <khoảng một lần một tháng^{**1}>

Wash it with water

Rửa bình chứa bằng nước

(after removing the anti-fungus assembly)

(sau khi tháo bộ lọc chống nấm)

- Wipe the dirt with a swab, or use the toothbrush to scrub it.
Lau sạch bụi bẩn bằng một cái tăm bông hoặc dùng bàn chải đánh răng để chà.
- Do not remove the floater. Không được tháo phao ra.
- If there is hard stains, please wipe it off with a soft cloth moistened with warm water or water containing neutral detergent for kitchen purpose.
Nếu có vết bẩn cứng, hãy lau bằng khăn mềm với nước ấm hoặc nước có chứa chất tẩy trung tính dùng cho nhà bếp.

Anti-fungus assembly <about once a month^{**1}>
Bộ lọc chống nấm <khoảng một lần một tháng^{**1}>

Immerse it in kitchen-purpose neutral detergent solution and clean it.

Nhúng trong dung dịch tẩy rửa trung tính dùng cho nhà bếp và làm sạch.

- Please soak it in warm water containing neutral detergent for kitchen purpose 30 mins, then wash it 2~3 times with clean water.
Hãy ngâm bộ lọc trong nước ấm chứa chất tẩy rửa trung tính dùng cho nhà bếp 30 phút, sau đó rửa 2 ~ 3 lần với nước sạch.
- Do not disassemble it, scrub it with a brush.
Không tháo rời, chà sạch bằng bàn chải.
- Please keep it level when installing, and fit into the concave part of tray.
Hãy giữ bộ lọc ở mức khi lắp đặt và lắp vào phần lõm của khay.

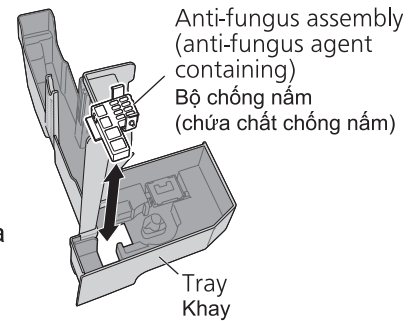

Notice Lưu ý

- The anti-fungus assembly may have powder sometimes. It has no effect for use.
Thỉnh thoảng, bộ chống nấm có bụi.
Không có hiệu quả để sử dụng.
- The anti-fungus agent will become small along with use. It has no effect for anti-fungus.
Chất chống nấm sẽ trở nên nhỏ đi cùng với việc sử dụng. Không có tác dụng để chống nấm.
- The anti-fungus agent has its own special smell, but harmless to humans.
Chất chống nấm có mùi riêng đặc biệt, nhưng không gây hại cho con người.
- Function of the anti-fungus assembly
Inhibit the mold bacteria with the anti-fungus agent.
Testing authority: Boken Quality Evaluation Institute
Testing method: Install the anti-fungus assembly in the tray, and verify the method to prevent mold bacteria (Halo method)
Testing result: Verify the effectiveness of preventing mold bacteria.
Chức năng của bộ chống nấm
Ức chế vi khuẩn nấm mốc với chất chống nấm.
Cơ quan kiểm tra: Viện Đánh giá Chất lượng Boken
Phương pháp kiểm tra: Lắp đặt bộ chống nấm vào khay và xác minh phương pháp để ngăn ngừa vi khuẩn nấm mốc (phương pháp Halo)
Kết quả kiểm tra: Xác minh hiệu quả của việc ngăn ngừa vi khuẩn nấm mốc.

^{**1} As the dirtiness varies with the water quality, maintenance may be required even within one month after the last maintenance if there is unpleasant odor or the water in the tank is reduced in slow speed.
Khi nước bẩn, cần phải bảo trì, ngay cả khi trong vòng một tháng sau khi bảo trì lần cuối nếu có mùi khó chịu hoặc nước trong bình bị giảm tốc độ chậm.

MAINTENANCE

BẢO TRÌ

Humidifying filter assembly <about once a month*1>
 Bộ lọc làm ẩm <khoảng một lần một tháng*1>

1 Disassembly

Tháo gỡ
 Remove the 6 hooks from the filter frame.
 Tháo 6 móc khóa khỏi khung bộ lọc.

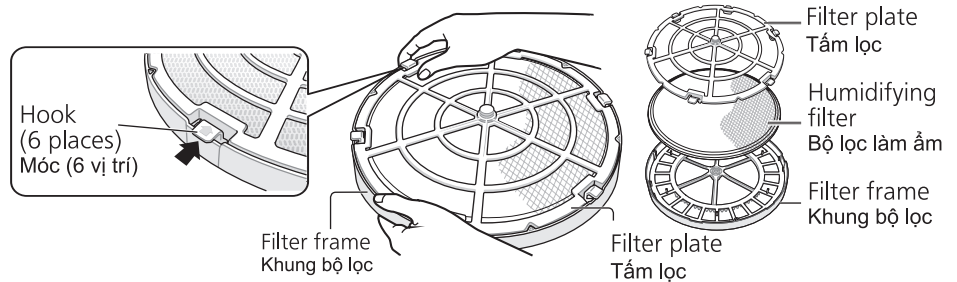

2 Washing

■ Humidifying filter Bộ lọc làm ẩm

Press and wash it with clean or warm water (below 40 °C).
 Nhấn và rửa bằng nước ấm hoặc nước sạch (dưới 40 °C).

- Do not scrub it with a brush or wash it with a washing machine.
 Không được chà sạch bằng bàn chải hoặc giặt bằng máy giặt.
- Do not dry it with a drier.
 (Doing this may cause shrinkage)
 Không sấy khô bằng máy sấy.
 (Làm điều này có thể gây co rút)

- If hard stains is hard to remove, please immerse the heavily stained filter in warm water containing neutral detergent for kitchen purpose or in the solution of citric acid for about 30 minutes and scrub it, then wash for 2~3 times with clean water.
 Nếu vết bẩn cứng không thể tháo ra, hãy nhúng bộ lọc màu nâu trong nước ấm chứa chất tẩy trung tính dùng cho nhà bếp hoặc trong dung dịch axit xitric trong khoảng 30 phút và chà sạch, sau đó rửa sạch 2 ~ 3 lần với nước sạch.

- Wash the filter frame and filter plate with water.
 Rửa khung lọc và nắp lọc với nước.



Notice Lưu ý

- Be sure to use the neutral detergent or solution of citric acid. If the alkaline detergent is used, deformation and performance degeneration may be caused.
 Hãy chắc chắn sử dụng chất tẩy trung tính hoặc dung dịch acid xitric. Nếu chất tẩy kiềm được sử dụng, có thể gây ra biến dạng và giảm hiệu suất.

- The proportion of citric acid and warm water is 20 g:3 L.
 Tỷ lệ axit xitric và nước ấm là 20 g:3 L.

3 Reassembly Lắp đặt lại

- ① Attach the humidifying filter onto the filter frame.
 (No distinction between inside and outside for the humidifying filter)
 Lắp bộ lọc làm ẩm và khung lọc. (Không có sự phân biệt giữa bên trong và bên ngoài của bộ lọc làm ẩm)
- Do not make the humidifying filter protrude from the filter frame, or rumple it.
 (Otherwise, the humidifying amount may be reduced.)
 Không để bộ lọc làm ẩm nhô ra khỏi khung lọc hoặc bị nhăn.
 (Nếu không, lượng ẩm có thể bị giảm.)
- ② Embed the filter plate into the 6 hooks by aligning it with the filter frame.
 (The protrusions of the triangle align with its indentions.)
 Nhúng tấm lọc vào 6 móc bằng cách sắp xếp với khung lọc.
 (Phần nhô ra của tam giác thẳng hàng với các đầu lồi.)

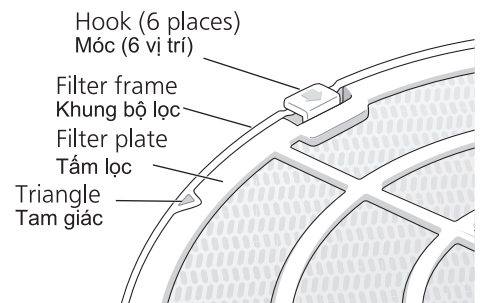

*1 As the dirtiness varies with the water quality, maintenance may be required even within one month after the last maintenance if there is unpleasant odor or the water in the tank is reduced in slow speed.
 Khi nước bẩn, cần phải bảo trì, ngay cả khi trong vòng một tháng sau khi bảo trì lần cuối nếu có mùi khó chịu hoặc nước trong bình bị giảm tốc độ chậm.

MAINTENANCE

BẢO TRÌ

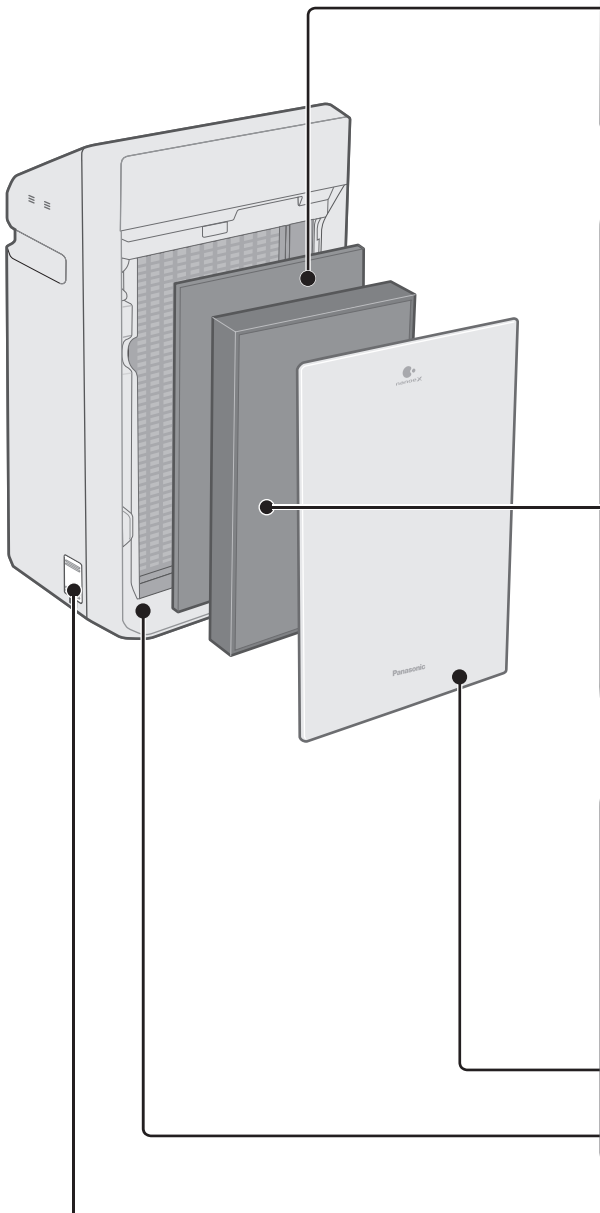

Deodorizing filter Bộ lọc khử mùi

- When there is dust around the deodorizing filter, remove the dust with a vacuum cleaner, etc. Khi có bụi bám xung quanh bộ lọc khử mùi, dùng máy hút bụi để hút.
- Do not wash the filter with water. Không bao giờ rửa bộ lọc bằng nước.

HEPA composite filter < about once every 2 weeks >
Bộ lọc khí phức hợp HEPA < khoảng hai tuần một lần >

Clean the black side (front side) with a vacuum cleaner, etc.
Vệ sinh mặt đen (mặt trước) bằng máy hút bụi, v.v.

- Please do not apply too much pressure, otherwise the filter may be damaged. Vui lòng không tạo áp lực quá mạnh, nếu không bộ lọc có thể bị hỏng.
- Maintenance is unnecessary for the white side (back side). Không cần bảo dưỡng đối với mặt trắng (mặt sau).
- Do not wash the filter with water. Không rửa bộ lọc bằng nước.

Dusting brush nozzle or gap suction nozzle
 Vòi thổi bụi hoặc vòi hút khe hở

Lay with newspapers, etc. to avoid dust messing floor.
 Đặt lên giấy báo, v.v. để tránh bụi bám vào sàn nhà.

Body and Front panel < about once a month >
Thân máy và tấm cản trước < khoảng một tháng một lần >

Wipe off any dust and dirt using a well wrung-out soft cloth
Lau sạch bụi bẩn bằng giẻ đã được vắt sạch

- Do not wipe it with a hard cloth or hardly. Otherwise, the surface may be damaged. Không lau chùi bằng giẻ lau cứng hoặc lau chùi quá mạnh. Nếu không, bề mặt máy có thể bị hỏng.
- Wipe the power plug with a dry cloth. Lau chùi phích cắm điện bằng giẻ khô.

Dirt sensor < about once every 3 months >
Cảm biến bụi bẩn < 3 tháng một lần >

Wipe the dirt off the lens with a dry cotton swab
Lau bụi bẩn khỏi thấu kính bằng giẻ lau cotton khô

- Remove the external cover of the dirt sensor. Tháo nắp bên ngoài của bộ cảm biến bụi ra như hình bên dưới.
- Wipe the lens with a dry cotton swab as shown below. Lau thấu kính bằng giẻ lau cotton khô như dưới.

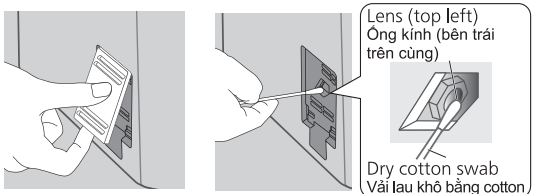

- Wipe the lens periodically. (The sensor may not function normally with accumulation of moisture and smoke from cigarette.) Lau chùi thấu kính định kỳ. (Cảm biến có thể không hoạt động bình thường sau khi bị bẩn do ẩm mốc và khói thuốc lá.)
- Do not insert a cotton swab in other parts. Không đưa tăm bông vào các phần khác.
- Be sure to disconnect the power before cleaning. Hãy chắc chắn rằng đã ngắt nguồn điện trước khi vệ sinh.
- You can use a light to see the lens clearly. Bạn có thể sử dụng đèn để nhìn thấy rõ thấu kính.



MAINTENANCE

BẢO TRÌ

Filter replacement Thay bộ lọc

(Optional accessories: back cover) (Các phụ kiện tùy chọn: phần vỏ sau)

| | HEPA composite filter Bộ lọc khí phức hợp HEPA | Deodorizing filter Bộ lọc khử mùi | Humidifying filter Bộ lọc làm ẩm |
|---|--|--------------------------------------|---|
| Recommended replacement period Thời gian thay thế được đề xuất | When the filter replacement indicator lights on. (About once every 10 years**1) Khi chỉ báo thay bộ lọc sáng đèn (Khoảng mỗi 10 năm một lần**1) | | About once every 10 years**2 Khoảng mỗi 10 năm một lần**2 |
| Conditions Điều kiện | When the product inhales the smoke of 6 cigarettes every day. (Japan Electrical Manufacturers' Association JEM1467) Khi sản phẩm hút khói của sáu điếu thuốc mỗi ngày. (Hiệp hội các nhà sản xuất đồ điện Nhật Bản JEM1467) | | Based on operation of 8 hours every day (According to an in-house test) Dựa trên hoạt động 8 giờ mỗi ngày (Theo kiểm nghiệm trong nhà) |

- ① After replacement (except the humidifying filter), please connect power plug, then press  and **Timer** buttons at the same time for about 3 seconds until the filter replacement indicator turns off then the reset is complete.
Sau khi thay thế (ngoại trừ bộ lọc làm ẩm), hãy cắm phích cắm, sau đó nhấn nút  và **Timer** cùng một lúc trong khoảng 3 giây cho đến khi đèn chỉ báo trao đổi bộ lọc đã tắt, sau đó hoàn tất thiết lập lại.
- ② Fill in installation date on the label attached with filter, then stick it on product to cover the old date. (P.13)
Ghi vào ngày lắp đặt trên nhãn dán trong vỏ bộ lọc, sau đó dán che đi ngày cũ trên thiết bị. (Tr.13)

- ※1 Filter replacement period may be shortened, depending on the environment (such as where smoking is frequent). Please replace it when ineffective.
Thời gian thay bộ lọc có thể ngắn hơn tùy vào môi trường (như khi hút thuốc thường xuyên). Xin thay khi bộ lọc không còn hoạt động.
- ※2 The service life of the humidifying filter may vary with the water quality. In any one of the following cases, please replace it immediately.
Tuổi thọ của bộ lọc làm ẩm có thể khác nhau tùy vào chất lượng nước. Trong bất kỳ trường hợp nào sau đây, hãy thay thế ngay lập tức.
- After maintaining it, its odor is still not removed.
Sau khi bảo trì, mùi của bộ lọc vẫn không bị loại bỏ.
 - The water in tank is not reduced.
Nước trong bình chứa không giảm.
 - It is seriously damaged.
Bộ lọc bị hỏng nặng.

Notice Lưu ý

- The filter which needs to exchange cannot be used again even it is cleaned, please dispose the used filter as non-flammable garbage.
Bộ lọc cần thay không thể được sử dụng lại ngay cả khi đã được vệ sinh sạch sẽ, vui lòng thải bỏ bộ lọc đã sử dụng như rác thải không cháy.
- Do not discard the filter frame and filter plate when replacing the humidifying filter.
Không được vứt bỏ khung bộ lọc và tấm lọc khi thay bộ lọc làm ẩm.
- If the product is used in a room (especially hotel) with strong odor such as aromatic smell, cigarette smoke or barbecue smell, these odors may adhere to the filter. When the adsorption capacity of filter reaches saturation, odor will also be blown out again with the wind because of excess adsorption. When there is above situation, please clean the HEPA composite filter. If the situation persists, please replace the HEPA composite filter and deodorizing filter, even if the filter replacement indicator is off. In addition, if often used in a room with strong odor, please open the windows to ventilate the room regularly.
Nếu sử dụng sản phẩm trong phòng (đặc biệt là phòng khách sạn) với mùi nặng như mùi hương liệu, mùi khói thuốc hay mùi đồ nướng, các mùi này có thể bám vào bộ lọc. Khi khả năng hấp thụ của bộ lọc đạt mức bão hòa, mùi cũng sẽ phát ra lại vào trong gió do hấp thụ quá nhiều. Khi có tình huống trên, vui lòng vệ sinh bộ lọc khí phức hợp HEPA. Nếu tình trạng vẫn còn, vui lòng thay bộ lọc khí phức hợp HEPA và bộ lọc khử mùi, ngay cả khi chỉ báo thay bộ lọc tắt. Ngoài ra, nếu thường xuyên sử dụng trong phòng có mùi nặng, vui lòng mở cửa sổ để không khí lưu thông đều trong phòng.

MAINTENANCE

BẢO TRÌ

When idle for a long time Khi máy không vận hành trong thời gian dài

1. Disconnect power plug after turning off the product. (The product still consumes power even at rest.)
Ngắt phích cắm sau khi tắt thiết bị. (Thiết bị vẫn tiêu thụ điện ngay cả khi đang ở chế độ nghỉ.)
2. Please empty the tank and tray, and maintain the product.
Hãy làm khô bình chứa và khay và bảo trì thiết bị.
3. Dry the interior completely. (Otherwise, the product may be failed due to rust.)
Dry the humidifying filter assembly in a cool place. (Anti-fungus)
Làm khô hoàn toàn linh kiện bên trong thiết bị. (Nếu không, sản phẩm có thể bị hỏng do rỉ.)
Làm khô bộ lọc làm ẩm ở nơi mát. (Chống nấm)
4. Put the product into poly bag and carton, and keep it in a dry place. (If you overturn it or keep it flat, product malfunctions may occur.)
Đặt sản phẩm vào túi nhựa và hộp, và giữ ở nơi khô ráo. (Nếu bạn lật ngược hoặc để sản phẩm nằm xuống đất, sản phẩm có thể bị trục trặc.)

FURTHER INFORMATION

THÔNG TIN BỔ SUNG

About nanoe™ X Thông tin về nanoe™ X

- nanoe™ X can be switched off. Có thể ngừng vận hành nanoe™ X.
During operation, press **Econavi** and **Clean·Humid.** buttons at the same time for about 3 seconds to switch off. (nanoe™ X indicator lights off)
Please press the buttons for about 3 seconds again to restart the nanoe™ X.
Khi máy đang hoạt động, nhấn nút **Econavi** và **Clean·Humid.** cùng lúc trong khoảng 3 giây để tắt. (Đèn chỉ báo nanoe™ X tắt)
Vui lòng nhấn các nút trong khoảng 3 giây thêm lần nữa để khởi động lại nanoe™ X.
- Conditions for nanoe™ X generation Điều kiện để tạo ra nanoe™ X
nanoe™ X is generated by using the air in the room. Therefore, due to the differences in temperature and humidity nanoe™ X may not be generated stably.
nanoe™ X được tạo ra bằng cách sử dụng không khí trong phòng. Do đó, tùy vào nhiệt độ và độ ẩm, lượng nanoe™ X tạo ra là khác nhau.
 - Room temperature: about 5 °C ~ 35 °C (dew-point temperature: 2 °C or above)
 - Relative humidity: about 30% ~ 85%Nhiệt độ phòng: khoảng 5 °C ~ 35 °C (nhiệt độ điểm sương: 2 °C trở lên)
Độ ẩm tương đối: khoảng 30% ~ 85%
- When nanoe™ X is generated, small amount of ozone will be released. However, the quantity will be far less than the level in natural environment such as forest, and not be harmful to human beings.
Khi nanoe™ X được tạo ra, một lượng nhỏ ozone sẽ được giải phóng. Tuy nhiên, số lượng sẽ ít hơn nhiều so với mức thông thường trong môi trường tự nhiên như rừng rậm, và không gây hại cho con người.

About HEPA composite filter Giới thiệu về bộ lọc khí phức hợp HEPA

The HEPA composite filter which with the Bio-sterilization and Super Allergy-buster can inhibit allergens (pollen, dead mites and feces), bacteria and mold.

Bộ lọc khí phức hợp HEPA có tính năng Khử trùng sinh học và Chống dị ứng siêu mạnh giúp ngăn ngừa các chất gây dị ứng (phấn hoa, xác ve chết), vi khuẩn, mốc.

- Super Allergy-buster: inhibits the activity of allergens (pollen, dead mites and feces).
Chống dị ứng siêu mạnh: ngăn ngừa hoạt động của các chất gây dị ứng (phấn hoa, xác ve chết).
Testing authority: Osaka Municipal Technical Research Institute
Test method: check the decrease of refined house dust mite allergen, by using enzyme immune measuring method.
Inhibiting method: contact with Super Allergy-buster
Target: allergens trapped by the filter (mites, pollen)
Test result: inhibited 99% and above. (Daikou research report No. 2127)
Cơ quan thử nghiệm: Viện nghiên cứu kỹ thuật thành phố Osaka
Phương pháp kiểm tra: Kiểm tra mức độ giảm chất gây dị ứng mạt bụi trong nhà đã được tinh lọc, bằng cách sử dụng phương pháp đo miễn dịch men.
Phương pháp ngăn chặn: Tiếp xúc với chất chống dị ứng siêu mạnh
Mục tiêu: các chất gây dị ứng do bộ lọc giữ lại (bét ve, phấn hoa)
Kết quả kiểm tra: Ngăn chặn trên 99%. (báo cáo nghiên cứu Daikou số 2127)
- The HEPA composite filter may give off unique and harmless smell of "Green Tea Catechin", "Bio-sterilization" and "Super Allergy-buster".
Bộ lọc phức hợp HEPA có thể tỏa ra loại mùi đặc biệt và vô hại của "Catechin Trà Xanh", "Khử trùng sinh học" và "Màng lọc siêu kháng khuẩn Super Allergy-buster".

FURTHER INFORMATION

THÔNG TIN BỔ SUNG

About odor sensor/dirt sensor Giới thiệu cảm biến mùi/cảm biến bụi

The sensor can detect the pollution of the air, and show the pollution level by clean sign. The product can adjust the air volume according to the air pollution automatically and purify air by optimal air volume when the setting of "Full Auto", "Auto Vol.", "Auto Dir."

Bộ cảm biến có thể phát hiện ô nhiễm không khí và hiển thị mức độ ô nhiễm bằng dấu hiệu sạch.

Thiết bị có thể tự động điều chỉnh lượng không khí theo tình trạng ô nhiễm không khí và làm sạch không khí bằng lưu lượng không khí tối ưu khi cài đặt chế độ "Full Auto", "Auto Vol.", "Auto Dir."

| Sensor Cảm biến | Sensing scope Phạm vi cảm biến | May detect Có thể phát hiện |
|-----------------------------|--|--|
| Odor sensor Cảm biến mùi | <ul style="list-style-type: none"> Odor from cigarettes, incense, cooking, pets Mùi từ thuốc lá, hương, nấu ăn và thú cưng Cosmetics, alcohol, sprays, etc. Mỹ phẩm, cồn, chất xịt... | <ul style="list-style-type: none"> Humidity (water vapor), oil Độ ẩm (hơi nước), dầu The wind generated when a door is opened or closed, or sudden temperature changes Khi cửa mở hay nhiệt độ thay đổi bất ngờ, gió được tạo ra |
| Dirt sensor Cảm biến bụi | <ul style="list-style-type: none"> Indoor dust (dust, dead bodies and excreta of ticks, mold spores, pollens, etc.) Bụi trong nhà (bụi, xác chết và chất bài tiết của ve, bào tử nấm mốc, phấn hoa, v.v) Smog (cigarettes, incenses, etc.) Khói (thuốc lá, nhang, v.v) | <ul style="list-style-type: none"> Oil, fog-stated water drip Dầu, giọt nước dạng sương |

■ The sensor's operation may vary depending on the indoor airflow condition if a heater is placed near the product in a room.
Cảm biến có thể hoạt động theo nhiều kiểu khác nhau tùy vào điều kiện của dòng không khí trong nhà nếu có đặt máy sưởi gần sản phẩm trong phòng.

■ The sensor is not designed to detect bacteria and viruses.
Cảm biến không được thiết kế để phát hiện vi khuẩn và vi-rút.

■ The sensitivity of the sensor can be adjusted. (The default setting is "medium sensitivity" .)
Có thể điều chỉnh được độ nhạy cảm biến. (Thiết lập gốc là "độ nhạy trung bình".)

① Stop operating the product, then press **Air Volume** and **Econavi** buttons at the same time for about 3 seconds. (The air volume indicators light on in turn.)

Ngừng vận hành thiết bị, nhấn các nút **Air Volume** và **Econavi** cùng lúc trong khoảng 3 giây. (Các đèn chỉ báo lưu lượng không khí bật lần lượt.)

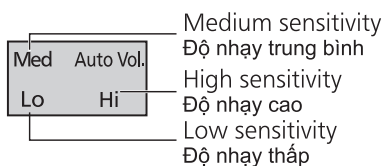

② Please release the buttons, when the sensitivity is set as required.
Xin nhả nút khi đã thiết lập được độ nhạy theo yêu cầu.

About Sleep Mode Auto Operation Giới thiệu Vận hành Tự động ở Chế độ Ngủ

Detects the indoor brightness by the light sensor, and automatically adjusts the brightness of indicators on control panel and front indication, and the air volume. When sleeping, the room becomes dark, the indicators will be dimmed or turn off and the air volume becomes low.

Bộ cảm biến ánh sáng phát hiện độ sáng trong phòng và tự động điều chỉnh độ sáng của các bộ cảm biến cũng như lưu lượng không khí.

Khi ngủ, phòng sẽ tối và các chỉ báo sẽ mờ đi hoặc tắt đi, lưu lượng không khí sẽ chuyển sang mức thấp.

Notice Lưu ý

When the air volume is set to "Hi", "Med" or "Lo", the air volume cannot adjust automatically. Khi lưu lượng không khí được thiết lập ở mức "Hi", "Med" hoặc "Lo", lưu lượng không khí sẽ không thể tự động điều chỉnh.

FURTHER INFORMATION

THÔNG TIN BỔ SUNG

■ “Sleep Mode Auto Operation” can be adjusted. (The default setting is “Sleep Mode Auto 1”.)
 Có thể điều chỉnh “Tự Động Vận Hành ở Chế Độ Ngủ”. (Thiết lập mặc định là “Tự Động Vận Hành ở Chế Độ Ngủ 1”.)

① Stop operating the product, then press **Timer** and **Econavi** buttons at the same time for about 3 seconds. (The airflow indicators light on in turn.)

Ngừng vận hành thiết bị, nhấn các nút **Timer** và **Econavi** cùng lúc trong khoảng 3 giây. Chỉ báo sẽ sáng lên theo thứ tự như hình minh họa bên dưới.

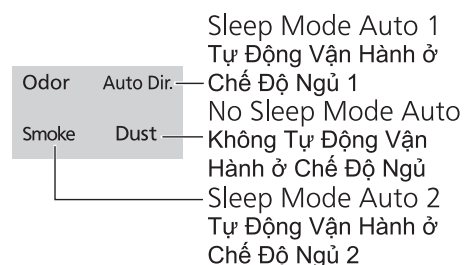

② Please release the buttons, when the sensitivity is set as required.
 Vui lòng nhả các nút ra khi độ nhạy đã được thiết lập như mong muốn.

| Mode Chế độ | Indicators Chỉ báo | Indoor brightness Độ sáng trong phòng | |
|---|--|---------------------------------------|--------------------------------|
| | | Dim Độ mờ | Dark Tối |
| Sleep Mode Auto 1 Tự Động Vận Hành ở Chế Độ Ngủ 1 | Control panel Bảng điều khiển | No change Không có thay đổi | Light low level Mức đèn mờ |
| | Front indication panel Bảng chỉ báo trước | Light low level Mức đèn mờ | Light off Đèn tắt |
| Sleep Mode Auto 2 Tự Động Vận Hành ở Chế Độ Ngủ 2 | Control panel Bảng điều khiển | No change Không có thay đổi | Light low level Mức đèn mờ |
| | Front indication panel Bảng chỉ báo trước | Light low level Mức đèn mờ | Light low level Mức đèn mờ |
| No Sleep Mode Auto Không Tự Động Vận Hành ở Chế Độ Ngủ | Control panel Bảng điều khiển | No change Không có thay đổi | No change Không có thay đổi |
| | Front indication panel Bảng chỉ báo trước | No change Không có thay đổi | No change Không có thay đổi |

About Econavi Giới thiệu về chế độ Econavi

Econavi mode refers to the automatic operation by combining the “patrol mode” in which the product detects the dirt in the air in the room every hour with the “learning mode” in which the product can forecast the dirt generation by mastering the generation time of dirt every day.

Automatically stops operating when the clean air is detected, meanwhile it also operates in advance to eliminate the dirt effectively before spreading, thus reducing the operation time and saving power. Chế độ Econavi chỉ chế độ vận hành tự động bằng cách kết hợp “chế độ tuần tra” theo đó thiết bị kiểm tra bụi trong không khí trong phòng một tiếng một lần cùng với “chế độ học” thiết bị có thể đoán trước mức tạo bụi bằng cách tìm hiểu thời gian tạo bụi hàng ngày.

Tiết kiệm điện bằng cách ngừng tự động vận hành khi không khí đã sạch. Có nghĩa là nó sẽ hoạt động trước để loại bỏ các bụi bẩn tối đa trước khi lan rộng, do đó làm giảm thời gian hoạt động.

Patrol mode Chế độ tuần tra

The product will stop operating automatically after the air is cleaned. After the operation is paused for 55 mins, the product will operate for 5 mins with air volume set to “Med” in the patrol mode.

Thiết bị sẽ ngừng tự động vận hành sau khi không khí được làm sạch. Sau khi tạm ngừng vận hành trong 55 phút, thiết bị sẽ vận hành trong 5 phút với khối lượng không khí được thiết lập ở mức “Med” ở chế độ tuần tra.

- While the operation is paused and in the patrol mode, if any dirt is detected, the product will operate with the air volume corresponding to the dirtiness.

Khi tạm dừng hoạt động của máy và khi ở chế độ kiểm tra, nếu phát hiện bụi, sản phẩm sẽ hoạt động với lưu lượng không khí tương ứng với mật độ bụi.

- When under the setting of “Full Auto” or “Clean/Humid.”, the product will also operate according to the indoor humidity even if the indoor air is clean.

Ở chế độ “Hoàn toàn Tự động” hoặc “Vệ sinh/Làm ẩm”, sản phẩm cũng sẽ hoạt động theo độ ẩm trong phòng ngay cả khi không khí trong phòng sạch.

- When the operation is paused, and there is no people in the room, the front indication will be off. If someone in the room, but there is no detection for human activity sensor, the front indication also will be off.

Khi tạm dừng hoạt động của máy và không có người ở trong phòng, đèn chỉ báo phía trước sẽ tắt. Nếu có người trong phòng, nhưng không phát hiện hoạt động của con người qua cảm biến, đèn chỉ báo phía trước cũng sẽ tắt.

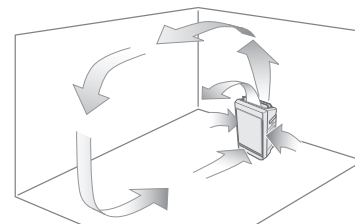

FURTHER INFORMATION

THÔNG TIN BỔ SUNG

Learning mode Chế độ học

The product records the time and dirtiness of air during operation, and takes the preventive operation 5 mins before the recorded dirt is generated in the next day. (Although the records are updated every day, the previous records will be lost once the power plug is disconnected.)

Lưu lại “thời gian và mức độ bụi bẩn trong không khí” trong quá trình vận hành và thực hiện hoạt động phòng ngừa trong vòng 5 phút trước khi lượng bụi được ghi lại đó hình thành trong những ngày tiếp theo. (Mặc dù việc lưu lại được cập nhật hàng ngày, có thể bị mất hết dữ liệu trước đó khi rút phích cắm điện.)

About airflow Giới thiệu luồng không khí

The louver and front panel move to the best position according to the type and degree of dirt, and thus the product will operate.

Cửa thông khí và tấm cản trước di chuyển đến vị trí tốt nhất theo loại và mức độ bẩn và do đó sản phẩm sẽ hoạt động.

Auto Dir. Auto Dir.

The product uses the airflow function separately according to the type of dirt in the air, to achieve a good dirt-removal effect.

Sản phẩm sử dụng chức năng luồng không khí riêng biệt theo loại bụi bẩn trong không khí để đạt được hiệu quả tốt khi loại bỏ bẩn.

■ Status of air dirt and functions of the louver and front panel.

Tình trạng bụi bẩn trong không khí và chức năng của cửa thông khí và tấm cản trước.

| Air quality Chất lượng không khí | Clean sign Dấu hiệu sạch | Functions of the louver Chức năng của cửa thông khí | Functions of the front panel Chức năng của tấm cản trước | Figure Hình |
|---|-----------------------------|--|---|----------------|
| Clean status Trạng thái sạch | Blue Xanh | Switch direction Chuyển hướng | Closed Đã đóng | (A) |
| Odor and smog are detected Mùi và khói được phát hiện | Red Đỏ | Upward Lên | Open frontward Mở trước | (B) |
| House dust is detected Bụi trong nhà được phát hiện | Red Đỏ | Front Mặt trước | Open upward Mở ra | (C) |
| Odor or smog and house dust are detected Mùi hoặc khói và bụi trong nhà được phát hiện | Red Đỏ | Switch direction Chuyển hướng | Open upward Mở ra | (D) |

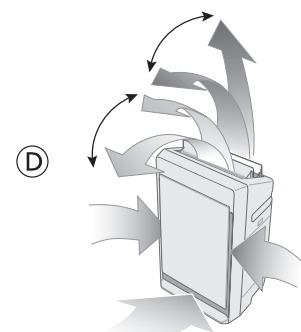
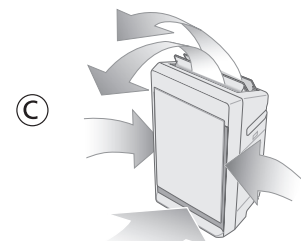
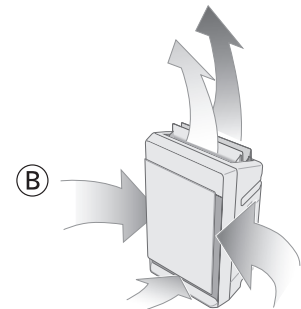
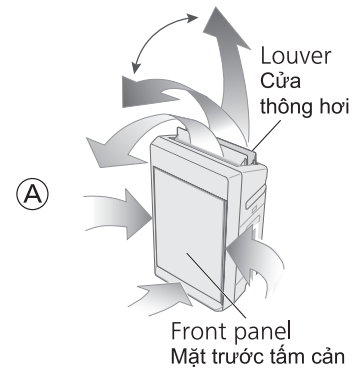

To operate manually Để vận hành bằng tay

Odor and smog Mùi và khói

The whole front panel absorbs odor and smog floating in the air effectively. When people smoke or cook, the odor and smog are removed together. (Figure (B))
Toàn bộ tấm cản trước hấp thụ mùi và khói trong không khí một cách hiệu quả. Khi mọi người hút thuốc hoặc nấu nướng, mùi và khói sẽ được loại bỏ cùng một lúc. (Hình (B))

House dust Bụi trong nhà

The lower part of the front panel absorbs house dust such as pollens easy to accumulate around the floor. In the pollen season, especially when there is house dust. (Figure (C))
Phần dưới của tấm cản trước hút bụi trong nhà như phấn hoa dễ tích tụ trên sàn nhà. Trong mùa phấn hoa, đặc biệt là khi có bụi trong nhà. (Hình (C))

Notice Lưu ý

■ When the air volume is set to “Hi”, the product will operate with the front panel open.

Khi lưu lượng không khí được cài đặt thành “Hi”, sản phẩm sẽ hoạt động cùng với tấm cản trước mở.

■ The product will operate with the front panel open after operating for 10 minutes.

Sản phẩm sẽ vận hành với bảng điều khiển phía trước mở sau khi vận hành 10 phút.

FAQ

CÂU HỎI THƯỜNG GẶP

Please confirm the following before you put questions forward or send the product for repair.
Xin xác nhận điều sau trước khi bạn có nghi vấn hoặc gửi thiết bị đi sửa chữa.

Q1 Why is the wind cold during humidifying?
Tại sao gió lạnh trong quá trình làm ẩm?

A

When operating in "Humidifying mode" or "Humidifying auto mode", the product will blow out the wind below the room temperature since the moisture from the humidifying filter containing water absorbs the heat in the air.
Khi hoạt động ở chế độ "Chế độ tạo ẩm" hoặc "Chế độ tạo ẩm tự động", sản phẩm sẽ thổi gió dưới nhiệt độ phòng vì độ ẩm từ bộ lọc làm ẩm có chứa nước hấp thụ nhiệt trong không khí.

Q2 Why is there no steam during humidifying?
Tại sao không có hơi nước khi làm ẩm?

A

This product is just to make the humidifying filter containing water generate moisture when encountering wind but not boil the water, and hence not generate the steam. Sản phẩm này chỉ để làm cho bộ lọc ẩm có chứa nước tạo ra độ ẩm khi gặp gió nhưng không đun sôi nước và do đó không tạo hơi nước.

Q3 Why is the humidifying amount reduced?
Tại sao lượng chất làm ẩm lại giảm?

A

In the rainy season with high humidity or in the cold weather, the humidifying amount may change, depending on the room temperature and humidity, just as the washed clothes are difficult to dry. The humidifying amount will increase when the weather is warm and dry.
Vào mùa mưa có độ ẩm cao hoặc trong thời tiết lạnh, lượng ẩm có thể thay đổi, tùy thuộc vào nhiệt độ phòng và độ ẩm, giống như quần áo giặt thường khó khô. Lượng ẩm sẽ tăng lên khi thời tiết ấm và khô.

Q4 Why is there dewing on the window and wall?
Tại sao lại có sương trên cửa sổ và tường?

A

Even if the humidity in the room is moderate, there may be dewing on a cold window or wall.
Ngay cả khi độ ẩm trong phòng là vừa phải, có thể có sương trên cửa sổ lạnh hoặc tường.

Q5 Why is a "jee" sound from the emission outlet?
Tại sao có âm thanh "jee" phát ra từ cửa xả khí?

A

There is a slight sound when nanoe™ X is being generated. Depends on the environment and operation mode, the sound may be a bit loud or inaudible but it is not abnormal.
Khi nanoe™ X được tạo, sẽ có một âm thanh nhỏ phát ra. Tùy vào môi trường và chế độ vận hành mà âm thanh này có thể hơi lớn hoặc không thể nghe được, nhưng đó là điều bình thường.

Q6

Why does the color of humidifying filter change?
Tại sao màu của bộ lọc ẩm thay đổi?

A

The filter may change in color depending on the water quality. This is not a performance problem.
Bộ lọc có thể thay đổi màu sắc tùy thuộc vào chất lượng nước. Đây không phải là một vấn đề hiệu suất.

Q7

Why does the humidity indicator remain red?
Tại sao đèn chỉ báo độ ẩm vẫn còn màu đỏ?

Tại sao đèn chỉ báo độ ẩm vẫn còn màu đỏ?

30 Humidity indicator (%) **70**
or less 40 50 60 or more
Humidity indicator
Đèn chỉ báo độ ẩm

■ The indicator **70** is always on.

Đèn chỉ báo **70** luôn luôn bật.

The product may not sense the humidity properly depending on the setting place.
Sản phẩm có thể không cảm nhận được độ ẩm chính xác tùy thuộc vào nơi lắp đặt.

→ Change the setting place.
Thay đổi nơi đặt.

■ The indicator **30** is always on.

Đèn chỉ báo **30** luôn luôn bật.

The room size is too large for the product?

Kích thước phòng có quá lớn so với sản phẩm?

→ Refer to the applicable room size.
(P.35)
Hãy tham khảo kích thước phòng áp dụng.
(Tr.35)

A

Notice Lưu ý

■ Please use the humidify sign only as a reference.

Vui lòng sử dụng dấu hiệu làm ẩm để tham khảo.

■ It is different from the display of the household hygrometer sometimes.
Dấu hiệu này đôi khi khác với màn hình ẩm kế gia dụng.

■ The humidity value will vary with the temperature.

Giá trị độ ẩm sẽ thay đổi theo nhiệt độ.

■ The humidity may also vary with the airflow condition.

Độ ẩm còn có thể thay đổi theo điều kiện luồng không khí.

FAQ

CÂU HỎI THƯỜNG GẶP

Q8

Why does the clean sign not change or why is the front panel always opened?
 Tại sao dấu hiệu sạch không thay đổi hoặc tại sao tấm cản trước luôn mở?

A

Such problems may occur because of the difference in sensitivity of sensor. (P. 27)
 Những vấn đề như vậy có thể xảy ra do sự khác biệt về độ nhạy của cảm biến. (Tr. 27)

Q9

To disable the human activity sensor. (Change the sensor sensitivity)

Để tắt cảm biến hoạt động con người. (Thay đổi độ nhạy cảm biến)

The sensitivity of the sensor can be adjusted.
 Độ nhạy của cảm biến có thể được điều chỉnh. (The default setting is "Standard sensitivity".)
 (Thiết lập nhà máy là "Độ nhạy chuẩn".)

① Stop operating the product, then press **Air Volume** and **Airflow Dir.** buttons at the same time for about 3 seconds. (The clean/humidifying indicators light on in turn.)

A

Dừng vận hành sản phẩm, sau đó nhấn nút **Air Volume** và **Airflow Dir.** cùng lúc trong 3 giây. (Đèn chỉ báo làm ẩm sạch sáng lên.)

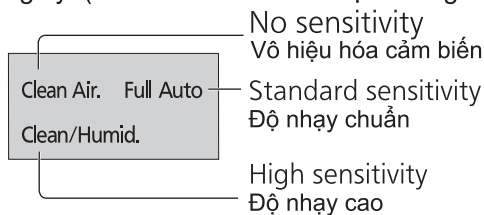

② Please release the buttons, when the sensitivity is set as required.
 Hãy thả nút khi độ nhạy được cài đặt theo yêu cầu.

Q10

Why is the human activity sensor indicator always on without people or pets moving?

Tại sao đèn chỉ báo hoạt động của con người luôn bật mà không có người hoặc vật nuôi di chuyển?

A

When you use an electric room heater with swing function, if the indoor temperature changes, the sensor could automatically function even if nobody is moving.
 Khi bạn sử dụng lò sưởi phòng điện với chức năng xoay, nếu nhiệt độ trong nhà thay đổi, cảm biến có thể tự động hoạt động ngay cả khi không có ai đang di chuyển.

Q13

To turn off the indicators on front indication panel.

Để tắt các chỉ báo trên bảng chỉ báo trước.

A

- Please press **Air Volume** and **Clean·Humid.** buttons at the same time for about 3 seconds during operating to turn off the indicators.
 Vui lòng nhấn đồng thời nút **Air Volume** và **Clean·Humid.** trong khoảng 3 giây trong khi hoạt động để tắt các đèn chỉ báo.
- Please press the buttons for 3 seconds again to relight the indicators.
 Vui lòng nhấn nút trong 3 giây lần nữa để bật đèn.

Q11

Why is the human activity sensor indicator off?

Tại sao đèn chỉ báo hoạt động của con người tắt?

A

- The human activity sensor does not operate within 2 minutes after the power supply is connected.
 Cảm biến hoạt động của con người không hoạt động trong vòng 2 phút sau khi nguồn điện được kết nối.
- The human activity sensor does not take effect beyond the detectable area or when it is blocked by furniture.
 Bộ cảm biến hoạt động của con người không có hiệu lực ngoài khu vực có thể phát hiện được hoặc khi bị chặn bởi đồ đạc.
- The human activity sensor may fail to function when the body temperature is the same as the ambient temperature.
 Bộ cảm biến hoạt động của con người có thể không hoạt động khi nhiệt độ cơ thể giống như nhiệt độ môi trường xung quanh.
- Is the human activity sensor stained?
 → Use a dry cotton swab to clean it.
 Có phải cảm biến hoạt động của con người bị nhuộm màu?
 Hãy dùng tăm bông khô để lau sạch.

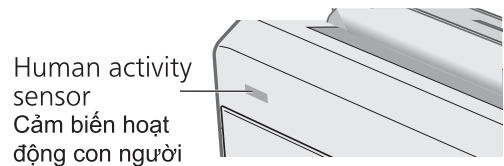

Q12

During operation, indicators on front indication panel are off.

Trong khi hoạt động, các chỉ báo trên bảng chỉ báo trước sẽ tắt.

A

- Detects the indoor brightness, and switches the brightness of indicators automatically with the "Sleep Mode Auto Operation" function. (P.28)
 Phát hiện độ sáng trong nhà và tự động chuyển đổi độ sáng của đèn báo bằng chức năng "Tự động Vận hành ở Chế độ Ngủ". (Tr.28)
- When the patrol mode of Econavi operation is paused, and there is no people action detected by human activity sensor, the indicators will be off. (P.28)
 Khi chế độ tuần tra hoạt động Econavi bị tạm dừng và không có hành động nào của con người được phát hiện bởi cảm biến hoạt động con người, các chỉ báo sẽ tắt. (Tr.28)

TROUBLESHOOTING

GIẢI QUYẾT SỰ CỐ

If a problem is encountered, investigate it by going through the following items.

If the problem still persists, please disconnect the power plug and contact the dealer for repair.

Nếu gặp phải một vấn đề, hãy điều tra vấn đề đó trước tiên bằng cách xem bảng bên dưới.

Nếu vấn đề đó vẫn tồn tại, xin rút phích cắm điện và liên hệ với đại lý bán hàng để được sửa chữa.

| Possible situation Trường hợp có thể xảy ra | Please confirm the following Xin xác nhận những điều sau |
|--|---|
| ① Clean sign remains red even when the operation continues. Dấu hiệu sạch vẫn có màu đỏ ngay cả khi thiết bị tiếp tục vận hành. | <ul style="list-style-type: none"> ■ The indicator may illuminate red when the product is subject to steam in the bathroom or vapor emitting from sprayers. Đèn báo này có thể phát sáng màu đỏ khi thiết bị dính hơi nước trong phòng tắm hoặc hơi nước phát ra từ vòi phun. ■ When sand flies off. Khi phần cát bay mất. ■ Is the dirt sensor dirty? (P.24) Cảm biến bụi có dính bẩn không? (Tr.24) |
| ② Automatic operation cannot be stopped Không thể ngừng lại chế độ vận hành tự động | <ul style="list-style-type: none"> ■ Under the settings of "Clean Air.", "Auto Vol.", the product will also operate by low air volume even if the air in the room is clean. Dưới thiết lập "Clean Air.", "Auto Vol.", sản phẩm cũng sẽ hoạt động bằng lưu lượng không khí thấp, ngay cả khi không khí trong phòng sạch sẽ. ■ Under the setting of "Full Auto" or "Clean/Humid., Auto Vol", the product will also operate according to the indoor humidity even if the air in the room is clean. Dưới thiết lập "Full Auto" hoặc "Clean/Humid., Auto Vol", sản phẩm cũng sẽ hoạt động theo độ ẩm trong nhà, ngay cả khi không khí trong phòng sạch sẽ. |
| ③ Clean sign remains blue even when the air is dirty. Dấu hiệu sạch vẫn có màu xanh dương ngay cả khi không khí bẩn. | <ul style="list-style-type: none"> ■ Is the product placed in area where polluted air is difficult to be cleared? (P.7, P.35) Có phải do sản phẩm được đặt trong khu vực mà không khí ô nhiễm khó được làm sạch không? (Tr.7, Tr. 35) ■ Is the dirt sensor dirty? (P.24) Cảm biến bụi có dính bẩn không? (Tr.24) |
| ④ Polluted air is difficult to be removed Không khí ô nhiễm không dễ bị loại bỏ | <ul style="list-style-type: none"> ■ Is the HEPA composite filter dirty? (P.24) Bộ lọc khí phức hợp HEPA có bị bẩn hay không? (Tr.24) → Clean it. If the situation persists, replace the filter with a new one. Hãy lau chùi bộ lọc này. Nếu các triệu chứng vẫn còn tồn tại, thay mới bộ lọc. |
| ⑤ There is sound Có âm thanh phát ra | <ul style="list-style-type: none"> ■ When the humidifying filter assembly is operating, the water drips may drop sometimes. This is normal. Khi bộ lọc làm ẩm hoạt động, thỉnh thoảng nước có thể nhỏ giọt. Điều này là bình thường. ■ It is water dripping sound when flowing and falling from the tank. This is normal. Đó là âm thanh nhỏ giọt nước khi chảy và rơi ra khỏi bình chứa. Điều này là bình thường. ■ After pressing Power Off/On, Airflow Dir. or Spot.Air button, you may hear some sound around the front panel and louver. This is normal. Sau khi nhấn Power Off/On, Airflow Dir. hoặc nút Spot.Air, bạn có thể nghe một vài âm thanh xung quanh tấm cản trước và cửa thông khí. Điều này là bình thường. ■ Have the claws been installed onto the 6 positions of the filter fixing frame of the humidifying filter kit? (P.23) Các bộ phận kẹp đã được lắp vào 6 vị trí của khung cố định bộ lọc của bộ lọc tạo ẩm chưa? (Tr.23) |
| ⑥ The air volume is small Khối lượng không khí ở mức thấp | <ul style="list-style-type: none"> ■ Is the HEPA composite filter or humidifying filter dirty? (P.23~24) Có phải bộ lọc hỗn hợp HEPA hoặc bộ lọc làm ẩm bẩn không? (Tr.23~24) → Clean it. If the situation persists, replace the filter with a new one. Hãy lau chùi bộ lọc này. Nếu các triệu chứng vẫn còn tồn tại, thay mới bộ lọc. |



TROUBLESHOOTING

GIẢI QUYẾT SỰ CỐ

| Possible situation Trường hợp có thể xảy ra | Please confirm the following Xin xác nhận những điều sau |
|---|--|
| <p>⑦ The odor from the product is unpleasant Sản phẩm bốc mùi khó chịu</p> | <ul style="list-style-type: none"> ■ Is the body, front panel or HEPA composite filter dirty? (P.24) Có phải bộ lọc thân, mặt trước hoặc bộ lọc hỗn hợp HEPA bẩn không? (Tr.24) → Clean it. If the situation persists, replace the filter with a new one. (The harmful carbon monoxide generated by cigarette cannot be removed) Hãy lau chùi bộ lọc này. Nếu các triệu chứng vẫn còn tồn tại, thay mới bộ lọc. (Máy không thể loại bỏ khí các-bon mô-nô-xít có hại được tạo ra từ thuốc lá) ■ Has the product ever been used in a room with strong odor? If the product is used in a room with strong odor such as aromatic smell, cigarette smoke or barbecue smell, the filter replacement period may be shortened. Sản phẩm từng được sử dụng trong căn phòng có mùi mạnh? Nếu sản phẩm được sử dụng trong một căn phòng có mùi mạnh như mùi thơm, khói thuốc lá hoặc mùi thịt nướng, thì thời gian thay thế bộ lọc có thể bị rút ngắn. → If you use the product in such environments, it is recommended to open the air ventilation system or open the windows to ventilate the room at the same time. If there is still strong odor to be blown out after the maintenance, please replace the HEPA composite filter and deodorizing filter, even if the filter replacement indicator does not light on. Nếu bạn sử dụng sản phẩm trong những môi trường như vậy, nên mở hệ thống thông gió hoặc mở cửa sổ để thông gió phòng cùng một lúc. Nếu vẫn còn mùi nồng nặc sau khi bảo trì, vui lòng thay vui lòng thay bộ lọc khí phức hợp HEPA và bộ lọc khử mùi, ngay cả khi đèn chỉ báo thay bộ lọc không sáng. ■ Is the tank, tray or humidifying filter dirty? (P.21~23) Có phải bộ lọc, khay hoặc bộ lọc ẩm bẩn không? (Tr.21~23) ■ Is the water in the tank replaced with new tap water every day? Nước trong bình có thay thế bằng nước máy mới mỗi ngày không? ■ When under the setting of "Clean Air.", please empty the water in tray and tank. Khi ở chế độ "Clean Air", vui lòng làm khô nước trong khay và bình chứa. |
| <p>⑧ The water amount in the tank is not reduced, and the product does not humidify, but the operation indicator is on. Lượng nước trong bình chứa không giảm và sản phẩm không làm ẩm, nhưng đèn chỉ báo hoạt động được bật.</p> | <ul style="list-style-type: none"> ■ Is the humidifying filter dirty? (P.23) Có phải bộ lọc làm ẩm bẩn không? (Tr.23) ■ Is the tray fit into the interior of the product? Khay có nằm vừa bên trong sản phẩm không? ■ Is the humidifying filter installed properly? (P.23) Bộ lọc làm ẩm có được lắp đúng cách không? (Tr.23) → When the humidifying is installed incorrectly, the product will sound abnormally, and not humidify. Khi độ ẩm được cài đặt không chính xác, sản phẩm sẽ có âm thanh bất thường và không làm ẩm. ■ Is the anti-fungus assembly installed properly? (P.22) Bộ chống nấm có được lắp đúng cách không? (Tr.22) ■ The product will stop humidifying when reach the set humidity. (At this time, if the air in the room is clean, the louver will close and the product enters the standby mode.) Sản phẩm sẽ dừng làm ẩm khi đạt độ ẩm thiết lập. (Vào thời điểm này, nếu không khí trong phòng sạch, cửa thông khí sẽ đóng lại và sản phẩm sẽ chuyển sang chế độ chờ.) |
| <p>⑨ The humidity does not increase Độ ẩm sẽ không tăng lên</p> | <ul style="list-style-type: none"> ■ Is the room ventilated, or has laid the carpet onto the floor? Phòng có thông khí hoặc đã đặt thảm lên sàn nhà? → If there is floor carpet, the humidity may be difficult to increase sometimes, depending on the specific ventilation, floor and wall material. Nếu có thảm sàn nhà, độ ẩm đôi khi có thể khó tăng, phụ thuộc vào lượng thông gió cụ thể, vật liệu sàn và tường. ■ Is the room size too large for the product? (P.35) Kích thước phòng có lớn quá đối với sản phẩm không? (Tr.35) |

TROUBLESHOOTING

GIẢI QUYẾT SỰ CỐ

| Possible situation Trường hợp có thể xảy ra | Please confirm the following Xin xác nhận những điều sau |
|--|---|
| ⑩ There is condensation inside the tray Không có ngưng tụ bên trong khay | <ul style="list-style-type: none"> ■ After the product stops operation or when the room is cold, there may be condensation. This is normal. Sau khi sản phẩm dừng vận hành hoặc khi phòng lạnh, có thể có ngưng tụ. Điều này là bình thường. |
| ⑪ The water fill indicator is blinking or lights on Đèn chỉ báo châm nước đang nhấp nháy hoặc sáng  | <ul style="list-style-type: none"> ■ Is the tank filled with water? Bình chứa có nước? → If you want to humidify, please fill water into the tank? (P.15) Nếu bạn muốn làm ẩm, hãy đổ nước vào bình chứa? (Tr.15) |
| ⑫ Even if there is water in the tank, the water fill indicator is still blinking or lights on Ngay cả khi có nước trong bình, chỉ báo châm nước vẫn nhấp nháy hoặc bật sáng | <ul style="list-style-type: none"> ■ Is the tray fit into the interior of the product? Khay có nằm vừa bên trong sản phẩm không? ■ Is the product tilted? Sản phẩm có bị nghiêng không? → Please place the product on the level and stable table or floor. Vui lòng đặt sản phẩm trên một mặt phẳng và bàn hoặc sàn ổn định. |
| ⑬ The check indicator is on Đèn chỉ báo kiểm tra bật  | <ul style="list-style-type: none"> ■ Is the product overturned? Sản phẩm có bị lật ngược không? → ① Disconnect the power plug. Ngắt phích cắm. ② Erect the product. (Wipe the water off it) Sửa sản phẩm. (Lau khô nước trên cánh quạt) ③ Keep the product idle for half a day. (Doing this is to dry the product thoroughly in case water drops into the product.) Giữ sản phẩm không vận hành trong nửa ngày. (Làm như vậy để làm khô sản phẩm hoàn toàn trong trường hợp nước nhỏ giọt vào sản phẩm.) ④ Power the product on again, and it will operate. Bật điện sản phẩm lại, sản phẩm sẽ vận hành. ■ Have you applied actions such as shaking, tilting and impacting onto the product? Bạn đã áp dụng các hành động như lắc, nghiêng và tác động đến sản phẩm? → Disconnect the power plug, and then reinsert the power plug. Ngắt phích cắm, rồi cắm lại phích cắm. ■ Do you put any magnet or metal objects on the product? (P.7) Bạn có đặt bất kỳ nam châm hoặc các vật kim loại trên sản phẩm? (Tr.7) → Take away the objects, and disconnect the power plug, then reinsert the power plug. Lấy đồ vật, ngắt kết nối phích cắm, sau đó cắm lại phích cắm. |
| If any of the following cases occur, please contact the dealer immediately for repair. Nếu có bất kỳ tình huống nào xuất hiện, xin liên hệ với đại lý bán hàng ngay lập tức. | |
| The check indicator is on, and all the air volume indicators are blinking Chỉ báo kiểm tra đang bật và tất cả các chỉ báo lưu lượng không khí đang nhấp nháy | <ul style="list-style-type: none"> ■ Product may be out of order. Sản phẩm có thể bị hỏng. → Please disconnect the power plug and contact the dealer for repair. Xin rút phích cắm điện và gửi thiết bị cho đại lý bán hàng để được sửa chữa. |

WHEN THE LOUVER SHIFTS KHI CỬA THÔNG KHÍ DỊCH CHUYỂN

How to install the louver Cách lắp đặt cửa thông khí

- 1** Insert the concave projection of the louver (front) into the square hole.
Lắp hình chiếu lõm của cửa thông khí (phía trước) vào lỗ vuông.

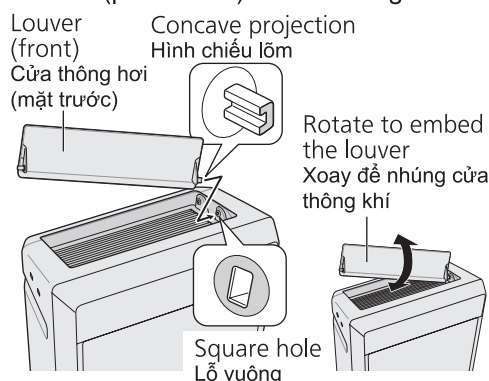

- 2** Slightly bend the middle of louver, and insert the other side into the other hole.
Hơi uốn cong giữa cửa thông khí và chèn mặt kia vào lỗ khác.

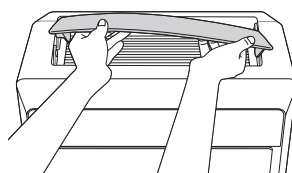

- 3** Insert the louver (back) in the same way.
Lắp cửa thông khí (ngược lại) theo cách tương tự.

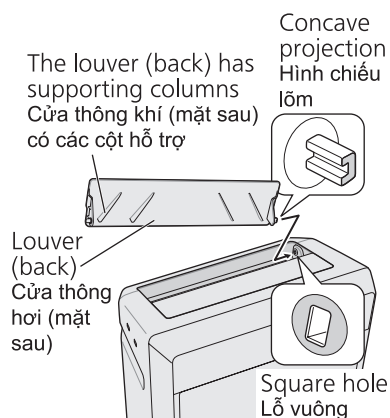

Notice Lưu ý

Do not mistake the installation of the louvers (front and back).
Đừng nhầm lẫn việc lắp đặt các cửa thông khí (mặt trước và sau).

SPECIFICATIONS THÔNG SỐ KỸ THUẬT

| | | | | | | |
|---|---|-------------------|-----------------|---|-------------------|------------|
| Model No. Model số | F-VXV70A | | | | | |
| Power supply Nguồn điện | 220 V-240 V~ 50 Hz 220 V-230 V~ 60 Hz | | | | | |
| Operation mode Chế độ vận hành | Clean Air Không khí Sạch | | | Clean/Humid. Sạch/Ấm. | | |
| Air volume settings Thiết lập mức độ khí | Hi Cao | Med Trung bình | Lo Thấp | Hi Cao | Med Trung bình | Lo Thấp |
| Power consumption (W) ^{*1} Mức tiêu thụ điện năng (W) ^{*1} | 66 | 11 | 6 | 58 | 15 | 10 |
| Humidifying amount (mL/h) ^{*2} Lượng ẩm (mL/h) ^{*2} | — ^{*3} | — ^{*3} | — ^{*3} | 700 | 400 | 250 |
| Air volume (m ³ /min) Khối lượng không khí (m ³ /min) | 6.7 | 2.7 | 1.1 | 6.3 | 3.1 | 1.9 |
| Floor area capacity Phạm vi hoạt động | Up to 52 m ² in a standard household room ^{*4} Lên đến 52 m ² trong phòng gia đình tiêu chuẩn ^{*4} | | | Up to 32 m ² in a standard household room ^{*5} Lên đến 32 m ² trong phòng gia đình tiêu chuẩn ^{*5} | | |
| Capacity of the tank Dung tích bình chứa | About 3.5 L Khoảng 3.5 L | | | | | |
| Power cord length Chiều dài dây điện | 2.0 m | | | | | |
| Product dimension Kích thước sản phẩm | 398 mm x [245 mm+(Foot:20 mm)] x 636 mm (W x D x H) | | | | | |
| Product weight Trọng lượng sản phẩm | 10.2 kg | | | | | |

SPECIFICATIONS

THÔNG SỐ KỸ THUẬT

- ※1 The power consumption is about 0.8 W when the operation is set to "Off".
(With the power plug inserted.)
Mức tiêu thụ điện năng khoảng 0.8 W khi vận hành ở chế độ "Off" (Tắt). (Có cắm phích cắm điện.)
- ※2 Humidifying amount in the above table tested under the condition of high speed, room temperature 20 °C and humidity 30%. The humidifying amount may vary with the indoor temperature and humidity.
Lượng tạo ẩm trong bảng trên được thử nghiệm trong điều kiện tốc độ cao, nhiệt độ phòng 20 °C và độ ẩm 30%.
Lượng tạo ẩm có thể thay đổi theo nhiệt độ và độ ẩm trong nhà.
- ※3 If there is water in tank, the product uses the water to humidify a little.
(The water in the tank will be reduced little)
Nếu có nước trong bình chứa, sản phẩm sử dụng nước để làm ẩm một chút.
(Nước trong bình sẽ giảm xuống một chút)
- ※4 Floor area capacity is based on JEM1467, under the condition of high speed operation.
(Japan Electrical Manufacturers' Association)
Phạm vi hoạt động dựa trên JEM1467, dưới điều kiện vận hành với tốc độ cao.
(Hiệp hội các Nhà sản xuất Điện Nhật Bản)
- ※5 Floor area capacity is based on JEM1426, under the condition of high speed operation.
(Japan Electrical Manufacturers' Association)
Phạm vi hoạt động dựa trên JEM1426, dưới điều kiện vận hành với tốc độ cao.
(Hiệp hội các Nhà sản xuất Điện Nhật Bản)

Note: This product cannot remove hazardous substances such as carbon monoxide from the cigarette smoke.

Lưu ý: Sản phẩm này không được thiết kế để loại bỏ các chất nguy hiểm như các-bon mô-nô-xít trong khói thuốc lá.

OPTIONAL ACCESSORIES

CÁC PHỤ KIỆN TỰY CHỌN

■ Replacement HEPA composite filter
Bộ lọc khí phức hợp thay thế

Part No.: F-ZXKP70Z
Chi tiết số



■ Replacement deodorizing filter
Bộ lọc khử mùi thay thế

Part No.: F-ZXFD70Z
Chi tiết số



■ Replacement humidifying filter
Bộ lọc ẩm thay thế

Part No.: F-ZXKE90Z
Chi tiết số



Without filter frame and filter plate
Không có bộ khung và tấm lọc

Call the dealer Hãy gọi người bán

- The check indicator is on, and all the air volume indicators are blinking.
Product may be out of order. Please disconnect the power plug and contact the dealer for repair.
Chỉ báo kiểm tra đang bật và tất cả các chỉ báo lưu lượng không khí đang nhấp nháy.
Sản phẩm có thể bị hỏng. Xin rút phích cắm điện và gửi thiết bị cho đại lý bán hàng để được sửa chữa.

Panasonic Corporation

Web site: <http://www.panasonic.com>

© Panasonic Corporation 2022

Issue date: 04/2022
Ngày phát hành: 04/2022
P0422-0 VXV7A8952