

## OPERATING INSTRUCTIONS HƯỚNG DẪN SỬ DỤNG Air Purifier Máy lọc Không khí

Model No. **F-PXV50A**  
Số model

This product is for indoor use only

Sản phẩm này chỉ dùng trong nhà

### CONTENTS

SAFETY PRECAUTIONS .....	2~6
SETTING AND OPERATING REQUIREMENTS .....	6~7
PRODUCT FEATURES .....	8~9
MAIN PARTS IDENTIFICATION .....	10
SETUP.....	11~12
<hr/>	
OPERATION .....	13~15
• POWER OFF/ON .....	13
• BRIGHTNESS ADJUSTMENT .....	14
• PM2.5 .....	14
• nanoe™ X.....	15
<hr/>	
MAINTENANCE.....	15~19
• CLEANING METHOD .....	16~17
• FILTER REPLACEMENT .....	18
• WHEN IDLE FOR A LONG TIME .....	19
<hr/>	
FURTHER INFORMATION .....	19~20
FAQ.....	21
TROUBLESHOOTING.....	21~22
SPECIFICATIONS .....	23
OPTIONAL ACCESSORIES .....	BACK COVER

### MỤC LỤC

CÁC BIỆN PHÁP AN TOÀN .....	2~6
CÁC YÊU CẦU CÀI ĐẶT VÀ VẬN HÀNH .....	6~7
TÍNH NĂNG SẢN PHẨM.....	8~9
NHẬN DIỆN CÁC BỘ PHẬN CHÍNH.....	10
THIẾT LẬP .....	11~12
<hr/>	
VẬN HÀNH .....	13~15
• BẬT/TẮT NGUỒN .....	13
• ĐIỀU CHỈNH ĐỘ SÁNG.....	14
• PM2.5 .....	14
• nanoe™ X.....	15
<hr/>	
BẢO TRÌ .....	15~19
• PHƯƠNG PHÁP VỆ SINH MÁY.....	16~17
• THAY BỘ LỌC .....	18
• KHI KHÔNG SỬ DỤNG TRONG THỜI GIAN DÀI.....	19
<hr/>	
THÔNG TIN BỔ SUNG .....	19~20
CÂU HỎI THƯỜNG GẶP.....	21
XỬ LÝ SỰ CỐ.....	21~22
THÔNG SỐ KỸ THUẬT.....	23
CÁC PHỤ KIỆN TỰY CHỌN .....	BÌA SAU

XÁC NHẬN  
VÀ THIẾT LẬP  
CONFIRMATION  
AND SETUP

VẬN HÀNH  
OPERATION

BẢO TRÌ  
MAINTENANCE

THÔNG TIN KHÁC  
OTHER  
INFORMATION

Warranty card attached

Thẻ bảo hành đi kèm

Thank you very much for purchasing this Panasonic product.  
Please read these operating instructions carefully before operation and maintenance.  
Also, be sure to read the "SAFETY PRECAUTIONS" section (P. 2~6) before use.  
Failure to comply with instructions could result in injury or property damage.  
Make sure that the correct information is written on the warranty card, including the date of purchase and the name of the distributor. Keep the warranty card in a safe place along with the operating instructions for future reference.

Cảm ơn bạn đã mua sản phẩm Panasonic.

Vui lòng đọc kỹ các hướng dẫn sử dụng trước khi vận hành và bảo dưỡng.

Ngoài ra, vui lòng đọc phần "CÁC BIỆN PHÁP AN TOÀN" (Tr. 2~6) trước khi sử dụng.

Việc không tuân thủ các hướng dẫn có thể khiến xảy ra thương tích hoặc thiệt hại tài sản.

Bảo đảm ghi đúng các thông tin trên thẻ bảo hành, bao gồm ngày mua và tên nhà phân phối. Giữ phiếu bảo hành ở nơi an toàn cùng với hướng dẫn vận hành để tham khảo sau này.

# SAFETY PRECAUTIONS

## CÁC BIỆN PHÁP AN TOÀN

Please strictly follow  
Vui lòng thực hiện đúng

- Disconnect power supply before maintenance.  
Ngắt kết nối nguồn điện trước khi bảo trì.
- If the supply cord is damaged, it must be replaced by the manufacturer, its service agent or similarly qualified persons in order to avoid a hazard.  
Nếu dây nguồn bị hỏng, nên thay thế bằng dây của đơn vị sản xuất, đơn vị bảo hành hoặc các loại có chất lượng tương tự để tránh nguy hiểm.
- For cleaning see "maintenance".  
Để vệ sinh sản phẩm, vui lòng xem phần "bảo trì".
- This product is not intended for use by persons (including children) with reduced physical, sensory or mental capabilities, or lack of experience and knowledge, unless they have been given supervision or instruction concerning use of the product by a person responsible for the safety.  
Children should be supervised to ensure that they do not play with the product.  
Thiết bị này không dành cho những người (bao gồm cả trẻ em) bị suy giảm năng lực thể chất, tinh thần hoặc giác quan hoặc thiếu kinh nghiệm và kiến thức sử dụng, trừ khi họ được người chịu trách nhiệm về an toàn giám sát hoặc hướng dẫn liên quan đến việc sử dụng thiết bị này.  
Trẻ em phải được giám sát để không đùa nghịch với sản phẩm.

The safety precautions should be strictly followed in order to prevent injury or damage to properties.  
Cần tuân thủ nghiêm ngặt các biện pháp an toàn để tránh gây chấn thương cho người dùng hoặc hỏng hóc cho tài sản.

- The following symbols differentiate the levels of danger or injury that may result if the product is not used correctly as instructed.  
Các biểu tượng dưới đây phân biệt các mức độ nguy hiểm và chấn thương có thể xảy ra nếu sản phẩm không được sử dụng theo hướng dẫn.

### WARNING CẢNH BÁO

Those things shown in this column indicate that there is possibility of causing death or severe injury.  
Những điều được thể hiện trong cột này nghĩa là có khả năng gây ra tử vong hoặc thương tích nghiêm trọng.

### CAUTION CHÚ Ý

Those things shown in this column indicate that there is possibility of causing minor injury or damage to properties.

Những điều được thể hiện trong cột này nghĩa là có khả năng gây ra thương tích nhẹ hoặc hư hỏng tài sản.

- The following symbols are used to indicate the type of instructions that need to be followed.  
(The symbols given below are examples)  
Các biểu tượng sau được dùng để biểu thị loại hướng dẫn mà bạn cần tuân thủ. (Các biểu tượng dưới đây là ví dụ)



This symbol indicates an action that must not be performed.

Biểu tượng này chỉ một hành động không nên thực hiện.



This symbol indicates an action that must be performed.

Biểu tượng này chỉ một hành động phải được thực hiện.

### WARNING CẢNH BÁO



■ Do not pull the power cord when carrying or storing the product.

Không kéo dây điện khi cầm hoặc cất giữ thiết bị.

(Otherwise, the power cord may be damaged with the possibility of fire or electric shock.)

(Nếu không, dây điện có thể bị hỏng kèm theo khả năng gây cháy hoặc điện giật.)



■ Do not insert your fingers, metallic objects or others into the air inlet, air outlet or gaps.

Không được chèn ngón tay, vật thể bằng kim loại hoặc các vật thể khác vào trong đường dẫn khí, lỗ thoát khí hoặc các kẽ hở.

(Otherwise, you may be hurt by the inner units with the possibility of electric shock or injury.)

(Nếu không, bạn có thể bị thương bởi những thiết bị bên trong kèm theo khả năng gây cháy hoặc điện giật.)



## WARNING CẢNH BÁO



### Do not let the product get wet.

Không được để sản phẩm bị ướt.

- Do not place cups, etc. on the product.  
Không đặt tách, cốc, v.v. lên trên sản phẩm.



(Otherwise, the product may short circuit with the possibility of fire or electric shock.)

(Nếu không, sản phẩm có thể bị ngắn mạch và có khả năng gây ra hỏa hoạn hoặc điện giật.)

### Do not use power other than the rated voltage.

Không dùng dây điện nào ngoài mức điện thế danh định.

(Otherwise, the power cord may over-heat and induce fire.)

(Nếu không, dây điện có thể bị quá nhiệt và gây cháy.)

### Do not touch the power plug with wet hands.

Không dùng tay ướt chạm vào phích cắm điện.



(Otherwise, electric shock may occur.)

(Nếu không, có thể bị điện giật.)

### Do not damage the power cord or power plug.

Không làm hỏng dây điện hoặc phích cắm.

- Do not cut, modify, excessive distort, twist, squeeze the power cord, and do not place it near heat sources, place heavy weight on it, etc.

Không cắt, chỉnh sửa, làm biến dạng quá mức, vặn xoắn, ép chặt dây điện và không đặt dây điện gần các nguồn nhiệt, đặt vật nặng đè lên dây điện v.v.

(Otherwise, the power cord may be damaged with the possibility of fire or electric shock.)

(Nếu không, dây điện có thể bị hỏng kèm theo khả năng gây cháy hoặc điện giật.)



### In case of any abnormality or malfunction, stop using the product immediately and disconnect the power plug.

Trong trường hợp bất thường hoặc lỗi chức năng, ngừng sử dụng sản phẩm ngay lập tức và rút nguồn điện.

(Otherwise, electric shock, fire or smoke may occur.)

(Nếu không, sản phẩm có thể gây điện giật, cháy nổ.)

<Examples of abnormality/ malfunction>

<Ví dụ về trường hợp bất thường/lỗi chức năng>

- The product stops operating when moving the power cord.  
Sản phẩm ngừng hoạt động khi dịch chuyển dây điện.
  - If any buttons do not work.  
Nếu bất kỳ nút nào không hoạt động.
  - If the circuit breaker is tripped or when fuse blows.  
Nếu bộ ngắt mạch nhà hoặc cầu chì bị nổ.
  - If the power cord or power plug becomes abnormally hot.  
Nếu dây hoặc phích cắm điện nóng lên bất thường.
  - If you notice a burning smell or an abnormal sound or vibration.  
Nếu bạn thấy có mùi khét hoặc âm thanh hoặc hiện tượng rung bất thường.
  - If there is any other abnormalities or malfunction.  
Nếu có bất kỳ hiện tượng bất thường hay lỗi chức năng nào khác.
- Please stop using the product immediately and disconnect the power plug, and contact the dealer to check and repair.  
Vui lòng ngừng sử dụng sản phẩm ngay lập tức và rút nguồn điện, đồng thời liên hệ với bên bán hàng để kiểm tra và sửa chữa.



## WARNING CẢNH BÁO



### ■ Clean the power plug regularly.

Lau chùi định kỳ phích cắm điện.

(If dust is found on the power plug, humidity may cause damage to insulation, causing fire.)

(Nếu có bụi bẩn bám trên phích cắm điện, độ ẩm có thể tích tụ gây hỏng lớp cách điện, do đó gây ra hỏa hoạn.)

- Disconnect the power plug and wipe it with dry cloth.  
Rút phích cắm điện ra và lau chùi bằng vải khô.
- When the product will not be used for a long period, disconnect the power plug.  
Nếu không sử dụng trong thời gian dài, hãy rút phích cắm điện ra.

### ■ Insert the power plug completely.

Cắm chặt phích cắm điện.

(If the power plug is not fully inserted, the power cord may be overheated, thus resulting in fire or electric shock.)

(Nếu phích cắm điện không được cắm hoàn toàn, dây nguồn có thể bị quá nhiệt, dẫn đến hỏa hoạn hoặc điện giật.)

- Do not use damaged power plug or loose power socket.  
Không sử dụng phích cắm bị hỏng hoặc ổ cắm điện lỏng lẻo.



### ■ Do not disassemble or modify the product.

Không tháo hoặc chỉnh sửa sản phẩm.

(Otherwise, the product may catch fire or malfunction, thus resulting in fire or electric shock.)

(Nếu không, sản phẩm có thể bắt lửa hoặc gặp trục trặc, dẫn đến hỏa hoạn hoặc điện giật.)

- Contact the dealer for repair.  
Liên hệ bên bán hàng để được sửa chữa.



## CAUTION CHÚ Ý



### ■ When disconnecting the power plug, hold the power plug instead of the power cord.

Khi rút phích cắm điện, cầm phần phích thay vì cầm dây điện.

(Otherwise, the power cord may be damaged with the possibility of fire or electric shock.)

(Nếu không, dây điện có thể bị hỏng kèm theo khả năng gây cháy hoặc điện giật.)



### ■ When carrying the product, please hold the back handles, but not the front panel.

Khi mang vác sản phẩm, vui lòng cầm tay cầm ở phía sau, không cầm tấm cản trước.

(Otherwise, the product may fall off, injury may occur.)

(Nếu không, bạn có thể bị thương hoặc thiết bị có thể bị hỏng.)

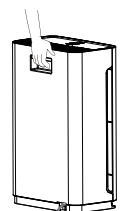





### CAUTION CHÚ Ý



#### Do not place the product in the following places.

Không đặt sản phẩm ở những nơi sau.

- Incline and unstable place.  
Không đặt ở nơi nghiêng và không ổn định.  
(Otherwise, the product may fall over and injury may occur or damage the product.)  
(Nếu không, sản phẩm có thể bị ngã và có thể gây ra thương tích hoặc làm hỏng sản phẩm.)
- Where the temperature or humidity is extremely high, or watery area, such as bathroom.  
Nơi có nhiệt độ hoặc độ ẩm quá cao, hoặc nơi sản phẩm có thể tiếp xúc với nước như phòng tắm.  
(Otherwise, current may leak with the possibility of fire or electric shock.)  
(Nếu không, sản phẩm có thể bị rò điện kèm theo khả năng gây cháy hoặc giật điện.)
- Where oil fume is emitted, such as in kitchens.  
Những nơi có dầu khí lưu thông trong không khí như nhà bếp.  
(Otherwise, the product may crack and injury may occur.)  
(Nếu không, sản phẩm có thể bị nứt và gây thương tích.)
- Where oil or inflammable gas is present and may be leaked.  
Nơi có dầu hỏa hoặc khí dễ cháy và có thể bị rò rỉ ra ngoài.  
(Otherwise, a fire may occur due to ignition in the product.)  
(Nếu không, có thể phát sinh cháy do hiện tượng đánh tia lửa điện trong sản phẩm.)
- Where the air outlet faces animals or plants directly.  
Nơi khiến cửa thoát khí hướng trực tiếp về phía động vật hoặc cây trồng.  
(Otherwise, it may cause discomfort to the animals and dry out the plant.)  
(Nếu không, có thể gây khó chịu cho động vật và làm khô thực vật.)

#### Do not place the product near combustible materials such as lighted cigarette, incense, etc.

Không đặt sản phẩm gần các vật liệu nhẹ dễ cháy như thuốc lá, hương v.v.  
(Otherwise, these may be absorbed into the product with possibility of fire.)  
(Nếu không, những vật liệu này có thể bị thu vào sản phẩm và có khả năng gây cháy.)



#### Do not clean the product with gasoline or other volatile mixture solvents, and avoid contacting with spray insecticides.

Không lau chùi sản phẩm bằng xăng hoặc các loại dung môi hỗn hợp dễ bay hơi khác, đồng thời tránh để sản phẩm tiếp xúc với các loại thuốc trừ sâu dạng phun.  
(Otherwise, the product may crack or short circuit with the possibility of injury, fire or electric shock.)  
(Nếu không, sản phẩm có thể bị nứt hoặc chập mạch kèm theo khả năng gặp chấn thương, cháy hoặc giật điện.)

#### Do not operate this product in places where indoor fumigation type insecticides are being used.

Không vận hành thiết bị ở những nơi có sử dụng các loại thuốc trừ sâu dạng phun khói ở trong nhà.  
(Chemical residue may build up inside the product and discharge from the air outlet, and cause damage to health.)  
(Dư lượng hóa chất có thể tích tụ bên trong máy và xả ra lại qua cửa thoát khí, khiến sức khỏe bị ảnh hưởng.)

→ Ventilate the room with fresh air thoroughly after using insecticides before operating the product.  
Thông gió cho căn phòng với không khí trong lành triệt để sau khi sử dụng thuốc diệt côn trùng trước khi vận hành sản phẩm.

#### Do not sit on or lean against this product.

Không ngồi lên hoặc dựa vào sản phẩm này.  
(Otherwise, the product may fall over and injury may occur or damage the product.)  
(Nếu không, sản phẩm có thể bị ngã và có thể gây ra thương tích hoặc làm hỏng sản phẩm.)

- Families with children should pay more attention.

Gia đình có con nhỏ cần hết sức lưu ý.



## CAUTION CHÚ Ý



- **Keep the room well-ventilated when using the product together with a burner.**

Giữ phòng thông thoáng khi sử dụng sản phẩm cùng với lò đốt.  
(Otherwise, carbon monoxide poisoning may occur.)  
(Nếu không, có thể bị ngộ độc các-bon mô-nô-xít.)

- This product cannot remove carbon monoxide.  
Sản phẩm này không loại bỏ được khí các-bon mô-nô-xít.

## SETTING AND OPERATING REQUIREMENTS CÁC YÊU CẦU CÀI ĐẶT VÀ VẬN HÀNH

### Area that can enhance the effectiveness!

#### Khu vực có thể tăng hiệu quả hoạt động!

- **Way to against PM2.5 and indoor dust, etc.**

Biện pháp phòng tránh PM2.5 và bụi trong nhà, v.v...  
We recommend you to place the product on flat floor in the room.

Chúng tôi đề nghị bạn nên đặt sản phẩm trên mặt phẳng trong phòng.

- **Way to circulate air more effectively.**

Để lưu thông không khí xung quanh căn phòng một cách có hiệu quả.

Place the product with its left, right and top about 30 cm or more away from walls, furniture or curtains, etc. Otherwise, the pollutants are difficult to be cleared.

To ensure effectiveness of this product, keep its back at least 1 cm away from the wall.

Đặt thiết bị sao cho cạnh trái, phải và mặt trên của thiết bị cách tường, nội thất hoặc rèm cửa,... khoảng từ 30 cm trở lên, nếu không sẽ khó làm sạch được bụi bẩn.

Nhằm đảm bảo hiệu quả hoạt động của sản phẩm, để lưng sản phẩm cách tường ít nhất là 1 cm.

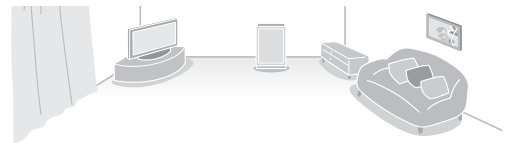

- **If the product is used in the same place for a long period.**

Nếu sản phẩm được sử dụng ở cùng một nơi trong một thời gian dài.

Using the product continuously at the same location may result in dirty surrounding walls or floor. We recommend that you move the product away from where it is placed when maintaining it.

Sử dụng sản phẩm liên tục tại cùng một vị trí có thể dẫn đến tích bụi ở tường hoặc sàn ở xung quanh. Chúng tôi khuyên bạn nên di chuyển sản phẩm ra khỏi nơi đặt sản phẩm khi thực hiện bảo trì.

- **Do not place obstacles on the product air inlet and outlet.**

Không đặt chướng ngại vật lên trên cửa hút gió và cửa xả khí của sản phẩm.

(Otherwise it may affect product performance.)

(Nếu không, có thể ảnh hưởng đến hiệu suất sản phẩm.)

# SETTING AND OPERATING REQUIREMENTS

## CÁC YÊU CẦU CÀI ĐẶT VÀ VẬN HÀNH

### ■ Do not use the same power socket with TV, radio, etc.

Không sử dụng cùng một ổ cắm điện với TV, radio, v.v.

(Otherwise, visual disturbances or noises may be caused.)

(Nếu không, có thể gây ra rối loạn hình ảnh hoặc nhiễu sóng.)

→ In this case, insert the power plug into another power socket.

Trong trường hợp này, hãy cắm phích cắm điện vào ổ cắm điện khác.

### ■ Do not place any object on the product.

Không đặt bất kỳ vật dụng gì lên trên sản phẩm.

(Otherwise, the product may malfunction.)

(Nếu không, sản phẩm có thể gặp trục trặc.)

### ■ Do not set the product in the following places.

Không thiết đặt sản phẩm ở những nơi sau.

- Where the product will be exposed directly to sunlight, outlet of air conditioner or heat, etc. Nơi sản phẩm sẽ tiếp xúc trực tiếp với ánh sáng mặt trời, cửa xả của máy điều hòa hoặc nguồn nhiệt, v.v.

(Otherwise, deformation, degeneration, discolor or malfunction may be occurred.)

(Nếu không, sản phẩm có thể bị biến dạng, thoái hóa, đổi màu hoặc trục trặc.)

- Near equipment such as TV and radio. Gần các thiết bị như TV và radio. (Otherwise, visual disturbances or noises may be caused.)

(Nếu không, có thể gây ra rối loạn hình ảnh hoặc nhiễu sóng.)

→ Keep the product 1 m or above away from such devices.

Giữ sản phẩm cách xa các thiết bị đó từ 1 m trở lên.

# PRODUCT FEATURES

## TÍNH NĂNG SẢN PHẨM

---

The efficient “2 in 1 HEPA composite and deodorizing filter” brings you fresh and clean air  
“Bộ lọc khử mùi HEPA 2 trong 1 bằng nhựa” hiệu quả mang đến cho bạn bầu không khí trong lành và sạch sẽ

- The 2 in 1 HEPA composite and deodorizing filter removes PM2.5 efficiently  
Bộ lọc khử mùi HEPA 2 trong 1 bằng nhựa loại bỏ PM2.5 hiệu quả
- The body boasts of a thin and compact profile  
Thân bộ lọc có cấu hình mỏng và nhỏ gọn
- With the nanoe™ X technology, active sterilization and deodorization can be achieved for a more thorough purification  
Kết hợp với công nghệ nanoe™ X, bộ lọc có thể khử trùng và khử mùi tích cực để thanh lọc kỹ lưỡng hơn

# PRODUCT FEATURES

## TÍNH NĂNG SẢN PHẨM

### ■ About nanoe™ X

#### Giới thiệu về nanoe™ X

- The so-called nanoe™ X are charged water purification particles generated by applying high voltage to separate water molecules.

nanoe™ X là các hạt lọc nước tích điện được tạo ra bằng cách áp dụng điện áp cao để tách các phân tử nước.

- nanoe™ X features: high moisture content, small particles, high stability, etc.



Các tính năng của nanoe™ X: chứa độ ẩm cao, hạt nhỏ, có độ ổn định cao, v.v.

1. High moisture content (the moisture content is 1,000 times the moisture content of ordinary anions).

Chứa độ ẩm cao (độ ẩm gấp 1.000 lần độ ẩm của các ion âm thông thường)

2. Small particles (about 5 nm - 20 nm (nanometers) in size, able to penetrate deep into the fiber and stratum corneum).

Các hạt nhỏ (kích thước khoảng 5 nm - 20 nm (nanomet), có thể xâm nhập sâu vào sợi và lớp sừng)

3. High stability (6 times more stable than a common ion, covering a distance of 10 m or above).

Độ ổn định cao (ổn định hơn 6 lần so với ion thông thường, bao phủ khoảng cách từ 10 m trở lên)

4. More hydroxyl radicals (up to 4,800 billion of radicals are generated per second).

Tạo ra lượng hydroxyl cao hơn (lên tới 4.800 tỷ gốc hydroxyl được tạo ra mỗi giây)

5. Weak acidity (with weak acidity features close to that of hair and skin).

Độ axit yếu (với tính năng axit yếu gần với tóc và da)

All of the above features have been tested by SGS-CSTC Standards Technical Services Co., Ltd.

Tất cả các tính năng trên đã được thử nghiệm bởi SGS-CSTC Standards Technical Services Co., Ltd.

Note: nanoe™ and the nanoe™ mark are trademarks of Panasonic Holdings Corporation.

Lưu ý: nanoe™ và nhãn nanoe™ là thương hiệu của Panasonic Holdings Corporation.

nanoe™ X are particulate ions containing hydroxyl radicals whose amount is 10 times that of nanoe™.

nanoe™ X là các hạt ion chứa các gốc hydroxyl tự do với số lượng gấp 10 lần nanoe™.



# MAIN PARTS IDENTIFICATION

## NHẬN DIỆN CÁC BỘ PHẬN CHÍNH

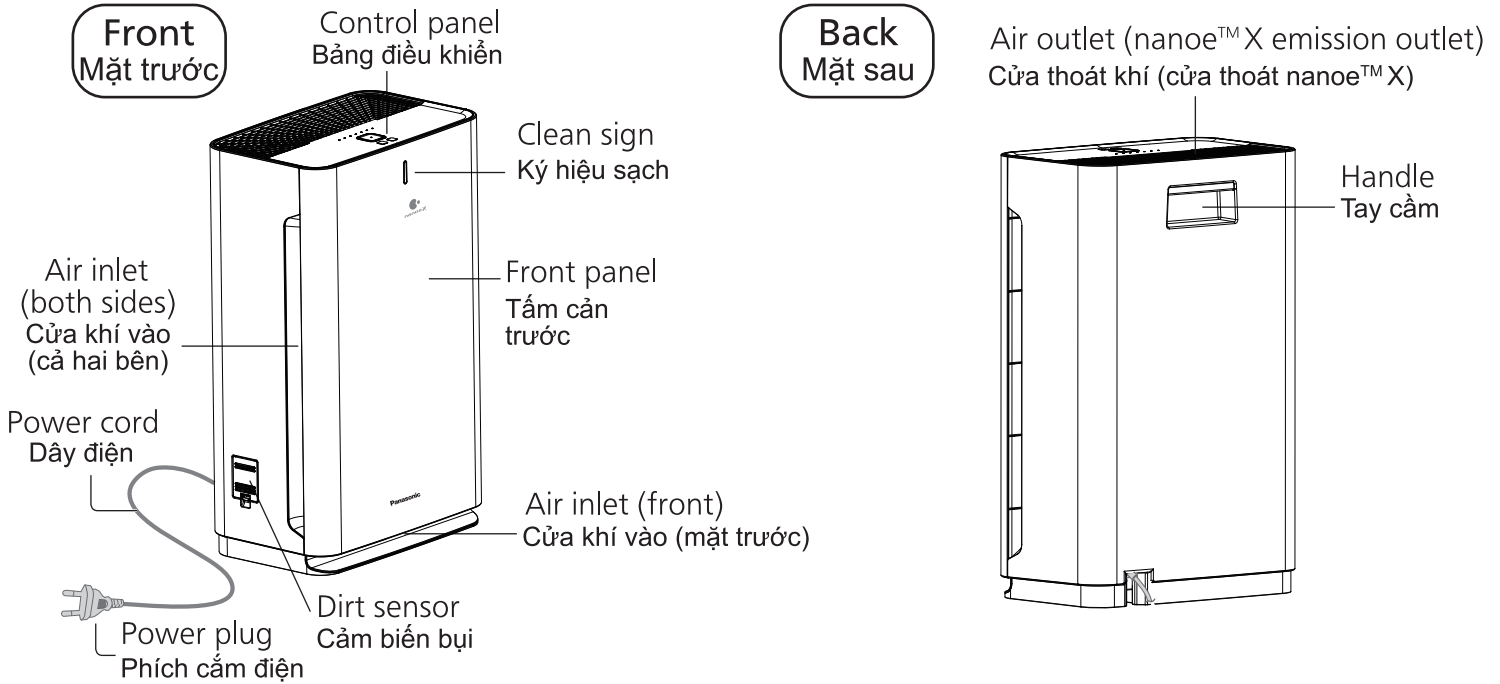

### ■ Clean sign Ký hiệu sạch

Shows the air quality detected by the dirt sensor.

Hiển thị chất lượng không khí được phát hiện bởi cảm biến bụi.

Blue: The air is clean.

Màu xanh dương: Không khí sạch.

Purple: The air is slightly polluted.

Màu tím: Không khí bị ô nhiễm nhẹ.

Red: The air is severely polluted.

Màu đỏ: Không khí bị ô nhiễm nghiêm trọng.

### ■ Dirt sensor Cảm biến bụi

The dirt sensor detects indoor dust and other air pollutants with adjustable sensitivity. (P. 19~20)

Cảm biến bụi phát hiện bụi trong nhà và các chất gây ô nhiễm không khí khác với độ nhạy có thể điều chỉnh. (Tr. 19~20)

### Control panel Bảng điều khiển

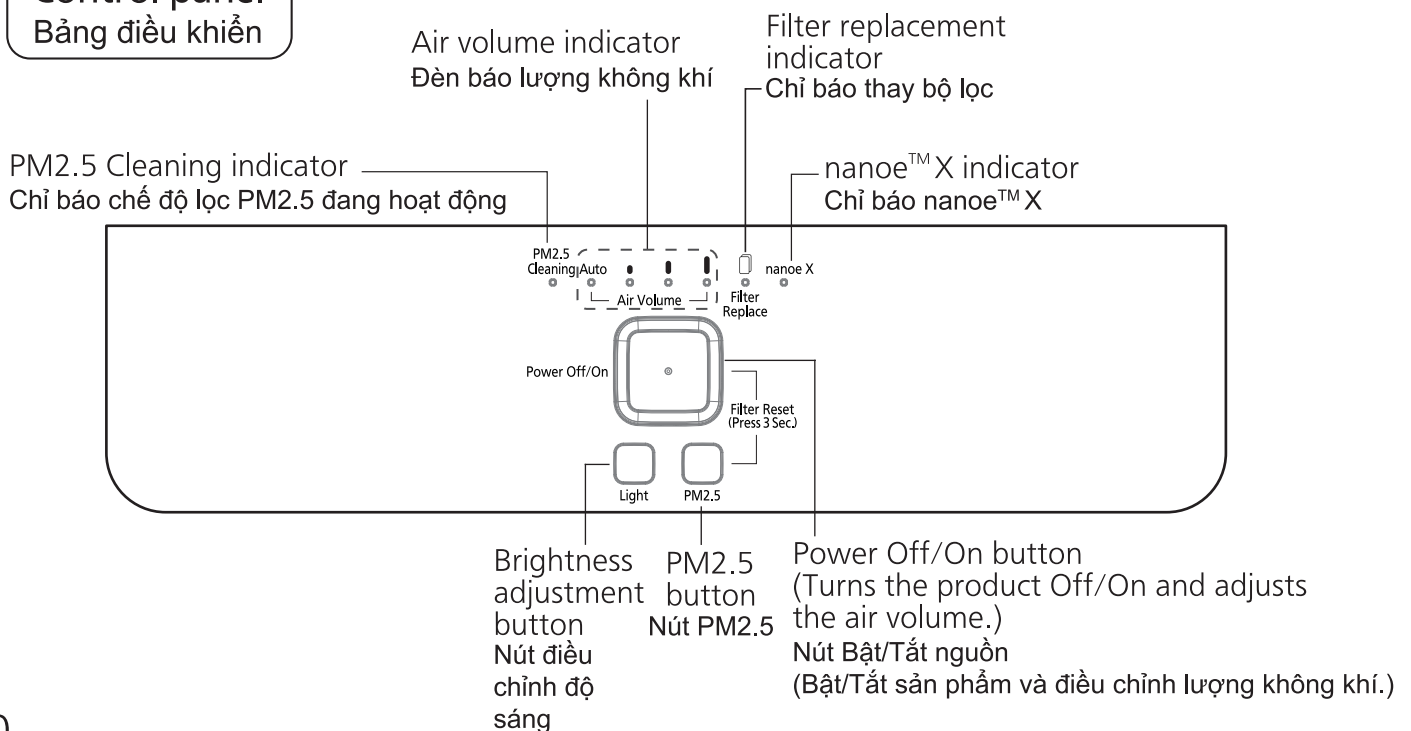

# SETUP

## THIẾT LẬP

### Before startup Trước khi khởi động

- 1** Take the 2 in 1 HEPA composite and deodorizing filter out of the poly bag, and fill in the start date of use.  
Lấy bộ lọc khử mùi HEPA 2 trong 1 bằng nhựa ra khỏi túi nhựa và điền ngày bắt đầu sử dụng vào.

- ① Remove the front panel.  
Tháo tấm cản trước

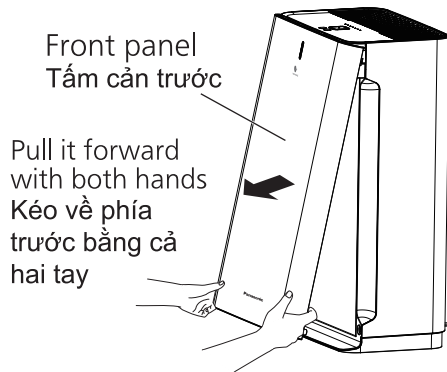

- ② Take out the 2 in 1 HEPA composite and deodorizing filter.  
Lấy bộ lọc khử mùi HEPA 2 trong 1 bằng nhựa ra.

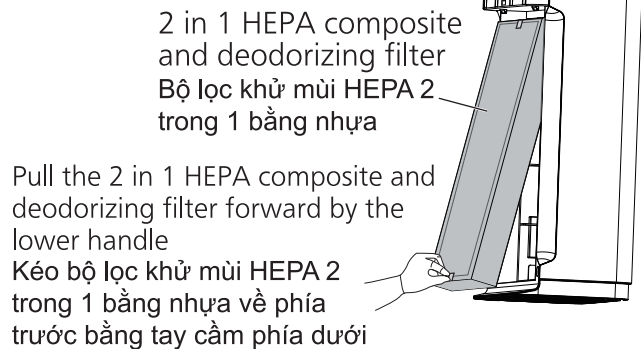

- ③ Take the 2 in 1 HEPA composite and deodorizing filter out of the poly bag.  
Lấy bộ lọc khử mùi HEPA 2 trong 1 bằng nhựa ra khỏi túi nhựa.



- ④ Fill in the label with the start date of use.  
Hãy điền ngày đầu tiên sử dụng vào nhãn.

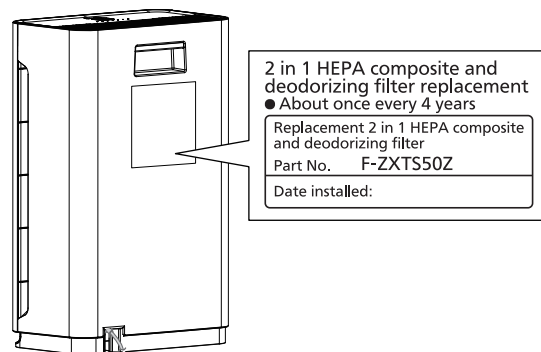

#### Notice Lưu ý

Make sure to read P. 2~6 before setting up the product.  
Hãy chắc chắn đọc kỹ Tr. 2~6 trước khi thiết lập sản phẩm.

# SETUP

## THIẾT LẬP

### Install filter Lắp các bộ lọc

## 2 Install the 2 in 1 HEPA composite and deodorizing filter and the front panel. Lắp đặt bộ lọc khử mùi HEPA 2 trong 1 bằng nhựa và tấm cản trước.

- ① Install the 2 in 1 HEPA composite and deodorizing filter.

Lắp đặt bộ lọc khử mùi HEPA 2 trong 1 bằng nhựa.

Insert the 2 in 1 HEPA composite and deodorizing filter obliquely into the buckles, and then push the lower part of the filter in. (The inside and the outside should be distinguished; handles face outside; no need to distinguish the lower and the upper.)

Lắp bộ lọc khử mùi HEPA 2 trong 1 bằng nhựa theo hướng nghiêng vào các khóa, sau đó đẩy phần dưới của bộ lọc vào. (Nên phân biệt rõ mặt trong và mặt ngoài; tay cầm hướng ra ngoài; không cần phân biệt phần dưới và phần trên.)

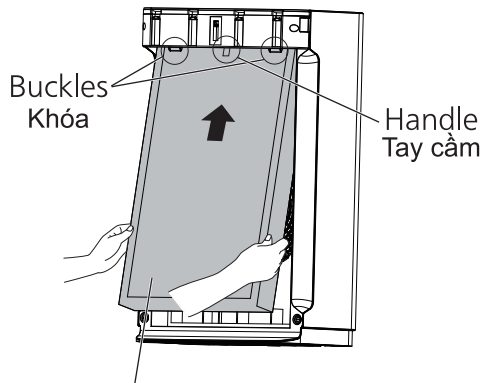

2 in 1 HEPA composite and deodorizing filter  
Bộ lọc khử mùi HEPA 2 trong 1 bằng nhựa

- ② Install the front panel.

Lắp đặt tấm cản trước.

Align the claws at the top of the front panel to the grooves (four) at the top of the body, insert the protrusions at the bottom of the front panel into the holes (two) of the product, and press it into place.

Căn chỉnh các bộ phận kẹp ở phía trên của khung trước với các rãnh (bốn) ở phần trên của thân máy, lắp các phần nhô ra ở dưới cùng của khung trước vào các lỗ (hai) của sản phẩm và ấn vào vị trí.

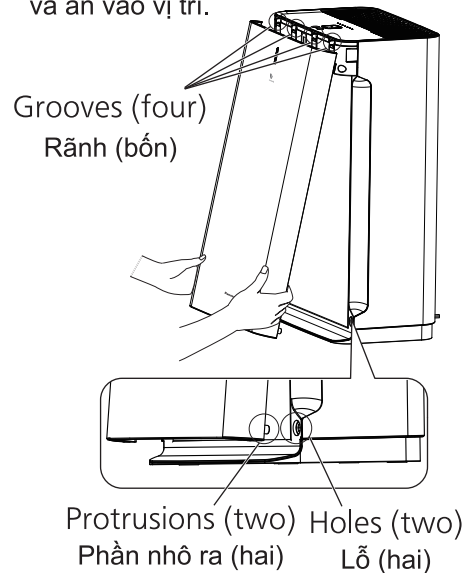

#### Notice Lưu ý

Make sure to attach the front panel before use.  
Hãy chắc chắn đã gắn tấm cản trước vào trước khi sử dụng.

### Power-on Bật nguồn

## 3 Plug in the power plug. Cắm phích cắm điện.

(Before plugging, wipe off the water on the power plug and your hands.)

(Trước khi cắm, hãy lau sạch nước trên phích cắm điện và tay của bạn.)

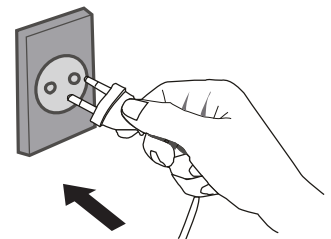

# OPERATION

## VẬN HÀNH

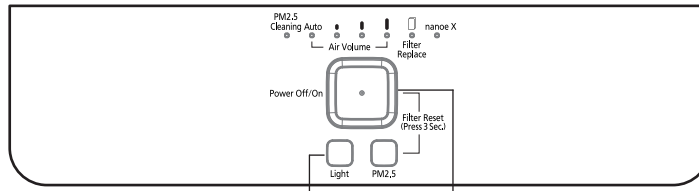

Brightness adjustment button  
Nút điều chỉnh độ sáng

Power Off/On button  
(Turns the product Off/On and adjusts the air volume.)  
Nút Bật/Tắt nguồn  
(Bật/Tắt sản phẩm và điều chỉnh lượng không khí.)

### Power Off/On    Bật/Tắt nguồn

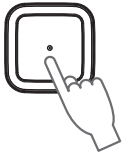

Turn the product on or off, and select a right air volume to purify the air.

Bật hoặc tắt sản phẩm và chọn một lượng không khí phù hợp để làm sạch không khí.

Press the button to turn the product on. Each press switches the indicator in the sequence as illustrated below.

Nhấn nút để bật sản phẩm. Mỗi lần nhấn sẽ chuyển chỉ báo theo trình tự như minh họa bên dưới.

For the first operation, the product starts with the auto mode of air volume. Đối với lần vận hành đầu tiên, sản phẩm bắt đầu với chế độ tự động chọn lượng không khí.

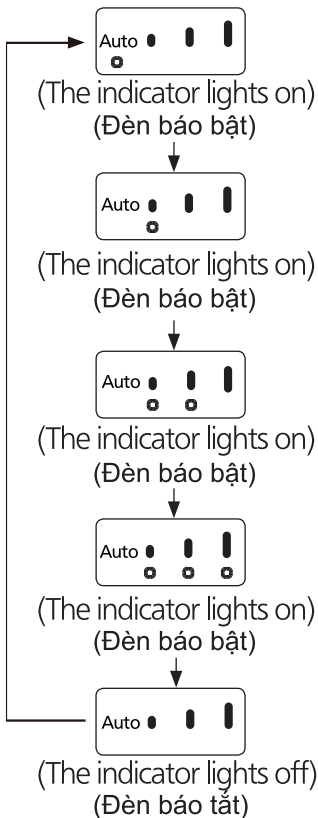

Auto: The product optimizes the air volume automatically according to the air quality detected by the dirt sensor.

Tự động: Sản phẩm tự động tối ưu hóa lượng không khí theo chất lượng không khí được phát hiện bởi cảm biến bụi.

Low: The product operates quietly in a low speed, but the speed of air purification is slower.

Thấp: Sản phẩm vận hành lặng lẽ ở tốc độ thấp, nhưng tốc độ thanh lọc không khí chậm hơn.

Medium: The product purifies the air at a medium speed.

Trung bình: Sản phẩm thanh lọc không khí ở tốc độ trung bình.

High: The product purifies the air quickly.

Cao: Sản phẩm thanh lọc không khí nhanh chóng.

The product stops operating.  
Sản phẩm ngừng vận hành.

#### Notice    Lưu ý

■ To pause the operation, press and hold the  button for about 1 second. The product will resume the operation from the mode in which it was paused.

Để tạm dừng vận hành, nhấn và giữ nút  trong khoảng 1 giây. Sản phẩm sẽ tiếp tục vận hành từ chế độ vận hành trước khi tạm dừng.

■ When the power supply is restored after a power failure, the product restarts automatically from the mode in which it was powered off.

Khi nguồn điện được phục hồi sau khi mất điện, sản phẩm sẽ tự động khởi động lại từ chế độ vận hành trước khi ngắt điện.

# OPERATION

## VẬN HÀNH

### Brightness adjustment Điều chỉnh độ sáng

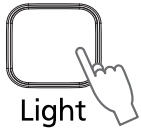

Light

You can adjust the brightness of indicators and Off / On.

Bạn có thể điều chỉnh độ sáng của các đèn chỉ báo và Tắt / Bật.

While the product is working, if you press this button, all the indicators of the control panel is dim out, and the clean sign lights off.

Trong khi sản phẩm đang hoạt động, nếu bạn nhấn nút này, tất cả các đèn chỉ báo trên bảng điều khiển sẽ mờ đi và đèn ký hiệu sạch sẽ tắt.

- If you press this button again, all the indicators of the control panel is light up and the clean sign lights back on.

Nếu bạn nhấn nút này một lần nữa, tất cả các đèn chỉ báo trên bảng điều khiển sẽ sáng lên và đèn ký hiệu sạch sẽ bật lại.

#### Notice Lưu ý

- When the product starts running, air volume indicator, nanoe™ X indicator and clean sign light on.

Khi sản phẩm bắt đầu chạy, chỉ báo lượng không khí, chỉ báo nanoe™ X và đèn ký hiệu sạch sẽ sáng lên.

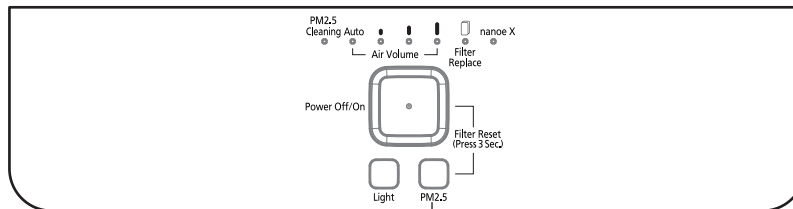

PM2.5 button  
Nút PM2.5

### PM2.5

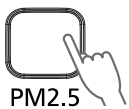







PM2.5

PM2.5  
Cleaning

(Indicator  
lights on)  
(Đèn báo bật)

Remove PM2.5 quickly. Loại bỏ PM2.5 nhanh chóng.

While the product is working, you can press  button,  indicator lights on, which can remove PM2.5 quickly. Until the  indicator lights off. (At this moment the PM2.5 mode will stop, then product will switch to the previous mode and continue.)

Trong khi sản phẩm đang hoạt động, bạn có thể nhấn nút , đèn báo  sẽ bật lên, chế độ này có thể loại bỏ PM2.5 một cách nhanh chóng. Cho đến khi đèn báo  tắt. (Tại thời điểm này, chế độ PM2.5 sẽ dừng, sau đó sản phẩm sẽ chuyển sang chế độ đang vận hành trước đó và tiếp tục vận hành.)

- Press the button again to cancel. ( indicator lights off)

Nhấn nút một lần nữa để hủy bỏ.  
(đèn báo  tắt)



# OPERATION

## VẬN HÀNH

### nanoe™ X



nanoe X  
○  
nanoe™ X  
indicator  
Chỉ báo  
nanoe™ X



When the nanoe™ X indicator lights on, the nanoe™ X function is enabled.

Khi đèn chỉ báo nanoe™ X sáng lên, chức năng nanoe™ X được bật.

■ The indicator is on in all operation modes.  
Chỉ báo được bật trong tất cả các chế độ vận hành.

■ The nanoe™ X function can be disabled.  
Có thể tắt chức năng nanoe™ X.

While the product is working, press and hold  and  at the same time for about 3 seconds to disable the function. (The nanoe™ X indicator lights off)

Trong khi sản phẩm đang hoạt động, nhấn và giữ  và  cùng lúc trong khoảng 3 giây để tắt chức năng này. (Đèn báo nanoe™ X tắt)

Press and hold the buttons again for about 3 seconds to restart the nanoe™ X function.

Nhấn và giữ các nút một lần nữa trong khoảng 3 giây để bật lại chức năng nanoe™ X.

# MAINTENANCE

## BẢO TRÌ



## WARNING CẢNH BÁO



**Make sure to disconnect the power plug before cleaning the product.**

**Bảo đảm rút phích cắm điện trước khi lau chùi máy.**

(Otherwise, the product might operate with the possibility of electric shock or injury.)

(Nếu không có thể làm bạn bị điện giật hoặc chấn thương.)

### Notice Lưu ý

- When using chemically treated cloth, be sure to follow the instructions carefully.  
Khi sử dụng vải được xử lý hóa học, hãy chắc chắn đã làm theo hướng dẫn cẩn thận.
- When cleaning, do not leave the removed parts unattended. (Otherwise, it may cause tripping or damage.)  
Khi vệ sinh, phải luôn chú ý đến các bộ phận đã tháo ra.  
(Nếu không, có thể gây ra vấp ngã hoặc hư hỏng.)
- Do not operate the product when the 2 in 1 HEPA composite and deodorizing filter is removed.  
(The 2 in 1 HEPA composite and deodorizing filter cannot function while it is removed.)  
Không vận hành sản phẩm khi bộ lọc khử mùi HEPA 2 trong 1 bằng nhựa đã được tháo ra.  
(Bộ lọc khử mùi HEPA 2 trong 1 bằng nhựa không thể thực hiện chức năng khi đã được tháo ra.)

- Do not use the detergents shown below.  
Không sử dụng chất tẩy như trong hình bên dưới.



# MAINTENANCE

## BẢO TRÌ

### Cleaning method Phương pháp vệ sinh máy

Air outlet  
< about once a month >  
Cửa xả khí < khoảng một tháng một lần >

Remove any dust using a vacuum cleaner, and wipe off the dirt with a well wrung-out soft cloth.

Loại bỏ bụi bẩn bằng máy hút bụi và lau sạch bụi bẩn bằng vải mềm được thấm nước, vắt khô.

- Do not wipe it with a hard cloth or hardly. Otherwise, the surface may be damaged.  
Không lau chùi sản phẩm bằng vải thô hoặc dùng lực quá mạnh. Nếu không, bề mặt có thể bị hư hỏng.
- After the cleaning, dry the body naturally before starting the product.  
Sau khi vệ sinh, để thân cửa xả khô tự nhiên trước khi khởi động sản phẩm.

2 in 1 HEPA composite and deodorizing filter  
<about once every 2 weeks>  
Bộ lọc khử mùi HEPA 2 trong 1 bằng nhựa  
<khoảng 2 tuần một lần>

Remove any dust on the front (handles side) using a vacuum cleaner  
Loại bỏ bụi bẩn ở mặt trước (phía tay cầm) bằng máy hút bụi

See Page 11 ~ 12 for installation and disassembly instructions  
Xem Trang 11 ~ 12 để biết hướng dẫn lắp đặt và tháo gỡ

Handle  
Tay cầm

Brush nozzle or crevice nozzle  
Bàn chải có vòi xịt hoặc vòi xịt kẽ hở

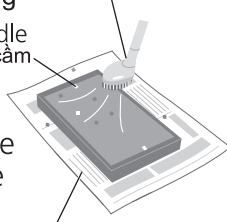

- Do not press too hard while vacuuming. Otherwise, the filter may be damaged.

Đừng nhấn quá mạnh trong khi hút bụi. Nếu không, bộ lọc có thể bị hư hỏng.

- No care or maintenance is needed for the back (Non-handles side).

Không cần bảo dưỡng hay bảo trì cho mặt sau (Mặt không có tay cầm).

- Do not wash it with water.  
Không rửa bằng nước.

Spread a newspaper or the like to avoid staining the floor.  
Trải một tờ báo hoặc những thứ tương tự bên dưới để tránh làm bẩn sàn nhà.

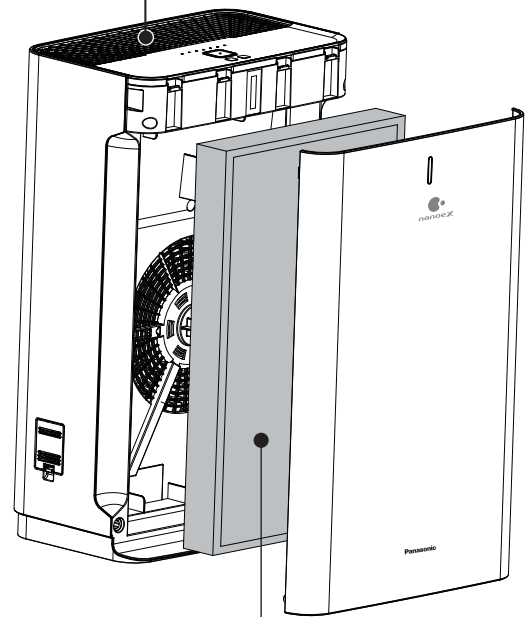

# MAINTENANCE

## BẢO TRÌ

### Cleaning method Phương pháp vệ sinh máy

Dirt sensor  
< about once every 3 months >  
Cảm biến bụi < khoảng 3 tháng một lần >

Wipe the dirt off the lens with a dry cotton swab

Lau sạch bụi bẩn trên thấu kính bằng tăm bông khô

① Remove the external cover of dirt sensor as shown below.

Tháo nắp bên ngoài của cảm biến bụi theo như hình dưới đây.

② Wipe the lens with a dry cotton swab as shown below.

Lau thấu kính bằng tăm bông khô theo như hình dưới đây.

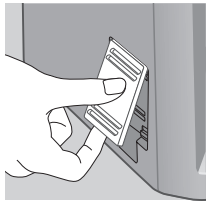

①

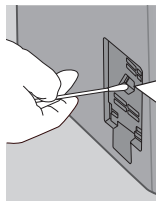

②

Lens (top left)  
Thấu kính (trên cùng bên trái)

Dry cotton swab  
Tăm bông khô

■ Wipe the lens periodically.  
(The sensor may not function normally with accumulation of moisture and smoke from cigarette.)

Lau thấu kính định kỳ. (Cảm biến có thể không vận hành bình thường nếu có tích tụ độ ẩm và khói thuốc.)

■ Do not insert a cotton swab in other parts.  
Không đưa tăm bông vào các phần khác.

■ Be sure to disconnect the power before cleaning.

Hãy chắc chắn rằng đã ngắt nguồn điện trước khi vệ sinh.

■ You can use a light in order to see lens clearly.

Bạn có thể dùng đèn để nhìn rõ thấu kính.

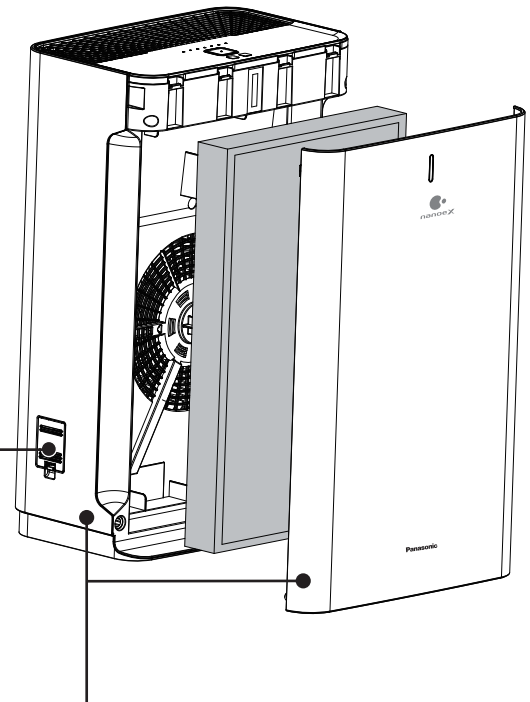

Body and front panel  
< about once a month >  
Thân máy và tấm cản trước  
< khoảng một tháng một lần >

Wipe off any dust and dirt using a well wrung-out cloth

Lau sạch bụi bẩn bằng vải được thấm nước, vắt khô

■ Do not wipe it with a hard cloth or hardly. Otherwise, the surface may be damaged.

Không lau chùi sản phẩm bằng vải thô hoặc dùng lực quá mạnh. Nếu không, bề mặt có thể bị hư hỏng.

■ Wipe the power plug with a dry cloth.

Lau phích cắm điện bằng vải khô.

# MAINTENANCE

## BẢO TRÌ

### Filter replacement      Thay bộ lọc



	2 in 1 HEPA composite and deodorizing filter Bộ lọc khử mùi HEPA 2 trong 1 bằng nhựa	(Optional accessories: back cover) (Các phụ kiện tùy chọn: phần vỏ sau)
Replacement period Thời gian thay	When the filter replacement indicator lights on (About once every 4 years)* Khi đèn chỉ báo thay bộ lọc sáng lên (Khoảng sau 4 năm một lần)*	
Conditions Điều kiện	When the product inhales the smoke of six cigarettes every day. (Japan Electrical Manufacturers' Association JEM1467) Khi sản phẩm hút vào khói của sáu điếu thuốc mỗi ngày. (Hiệp hội các Nhà sản xuất Đồ điện Nhật Bản JEM1467)	



※ The time when the filter replacement indicator lights on may vary with the air quality of its ambient environment. The filter replacement indicator is set to function according to the collection of solid particles. When the performance of the filter is degraded after it has collected a certain amount of solid particles, the indicator will light on as a reminder of replacing the filter. No replacement reminder is set for the indicator in terms of any odor.

Thời điểm đèn chỉ báo thay bộ lọc sáng lên có thể thay đổi theo chất lượng không khí của môi trường xung quanh. Chỉ báo thay bộ lọc được thiết lập để vận hành theo mức độ thu các hạt rắn. Khi hiệu suất của bộ lọc bị suy giảm sau khi đã thu được một lượng hạt rắn nhất định, chỉ báo sẽ sáng lên như một lời nhắc nhở về việc thay bộ lọc. Không có lời nhắc thay bộ lọc nào được đặt cho chỉ báo về mùi.

■ Before replacing the 2 in 1 HEPA composite and deodorizing filter, record the start date of use on the label attached with new 2 in 1 HEPA composite and deodorizing filter, then stick it on the back of product to cover the old date. (P. 11)

Trước khi thay bộ lọc khử mùi HEPA 2 trong 1 bằng nhựa, hãy ghi lại ngày bắt đầu sử dụng trên nhãn được gắn với bộ lọc khử mùi HEPA 2 trong 1 bằng nhựa mới, sau đó dán vào mặt sau của sản phẩm để che lên ngày cũ. (Tr. 11)

■ After replacing the filter, plug in the power plug, and press and hold  and  at the same time for about 3 seconds. When the filter replacement indicator blinks for 3 times, the filter replacement period has been reset. (To replace the filter before the filter replacement indicator lights on, please observe the above procedure to reset the filter replacement period; otherwise, the indicator may not be able to correctly indicate the replacement period of the new filter. Do not perform the above procedure if the filter is not replaced; otherwise, the filter replacement period is reset.)

Sau khi thay bộ lọc, hãy cắm phích cắm điện, nhấn và giữ  và  cùng lúc trong khoảng 3 giây. Khi chỉ báo thay bộ lọc nhấp nháy 3 lần, thời gian thay bộ lọc đã được đặt lại. (Để thay bộ lọc trước khi đèn chỉ báo thay bộ lọc sáng lên, vui lòng tuân thủ quy trình trên để đặt lại thời gian thay bộ lọc; nếu không, chỉ báo có thể không chỉ ra thời gian thay bộ lọc mới chính xác. Không thực hiện quy trình trên nếu chưa thay bộ lọc; nếu không, thời gian thay bộ lọc sẽ được đặt lại.)

#### Notice Lưu ý

■ The filter which needs to exchange cannot be used again even it is cleaned, please dispose the used filter as non-flammable garbage.

Bộ lọc cần thay không thể được sử dụng lại ngay cả khi đã được vệ sinh sạch sẽ, vui lòng thải bỏ bộ lọc đã sử dụng như rác thải không cháy.

■ If the product is used in a room (especially hotel) with strong odor such as aromatic smell, cigarette smoke or barbecue smell, these odors may adhere to the filter. When the adsorption capacity of filter reaches saturation, odor will also be blown out again with the wind because of excess adsorption. When there is above situation, please clean the 2 in 1 HEPA composite filter and deodorizing filter. If the situation persists, please replace the above filters, even if the filter replacement indicator is off. In addition, if often used in a room with strong odor, please open the windows to ventilate the room regularly.

Nếu sử dụng sản phẩm trong phòng (đặc biệt là phòng khách sạn) với mùi nặng như mùi hương liệu, mùi khói thuốc hay mùi đồ nướng, các mùi này có thể bám vào bộ lọc. Khi khả năng hấp thụ của bộ lọc đạt mức bão hòa, mùi cũng sẽ phát ra lại vào trong gió do hấp thụ quá nhiều. Khi có tình huống trên, vui lòng vệ sinh bộ lọc khử mùi HEPA 2 trong 1 bằng nhựa. Nếu tình trạng vẫn còn, vui lòng thay các bộ lọc trên, ngay cả khi chỉ báo thay bộ lọc tắt. Ngoài ra, nếu thường xuyên sử dụng trong phòng có mùi nặng, vui lòng mở cửa sổ để không khí lưu thông đều trong phòng.

# MAINTENANCE

## BẢO TRÌ

### When idle for a long time Khi máy không vận hành trong thời gian dài

1. Disconnect power plug after turning off the product. (The product still consumes power even at rest.)  
Ngắt phích cắm sau khi tắt thiết bị. (Thiết bị vẫn tiêu thụ điện ngay cả khi đang ở chế độ nghỉ.)
2. Maintain the product as usual.  
Bảo quản sản phẩm như thông thường.
3. Cover the product with a poly bag, and keep it in a dry place. (If you overturn it or keep it flat, product malfunctions may occur.)  
Bọc lại bằng túi ni lông và cất ở nơi ít ẩm.  
(Nếu bạn cất ở nơi bằng phẳng và lật ngược túi rác, có thể gây ra hỏng hóc.)

## FURTHER INFORMATION

### THÔNG TIN BỔ SUNG

#### About dirt sensor Giới thiệu về cảm biến bụi

The sensor can detect the pollution of the air, and show the pollution level by clean sign. The product can optimize the air volume automatically in auto operation according to the air quality. Bộ cảm biến này có thể phát hiện ô nhiễm không khí và hiển thị mức độ ô nhiễm bằng ký hiệu sạch. Sản phẩm có thể tự động tối ưu hóa lượng không khí ở chế độ tự vận hành tùy theo chất lượng không khí.

Sensor Cảm biến	Sensing scope Phạm vi cảm biến	May detect Có thể phát hiện
Dirt sensor Cảm biến bụi	<ul style="list-style-type: none"><li>• PM2.5 (0.7 <math>\mu\text{m}</math>~2.5 <math>\mu\text{m}</math> particles) PM2.5 (hạt có kích cỡ 0,7 <math>\mu\text{m}</math>~2,5 <math>\mu\text{m}</math>)</li><li>• Indoor dust (dust, dead bodies and excreta of ticks, mold spores, pollens, etc.) Bụi trong nhà (bụi, xác chết và chất bài tiết của ve, bào tử nấm mốc, phấn hoa, v.v)</li><li>• Smog (cigarettes, incenses, etc.) Khói (thuốc lá, nhang, v.v)</li></ul>	<ul style="list-style-type: none"><li>• Oil, fog-stated water drip Dầu, giọt nước dạng sương</li></ul>



#### Notice Lưu ý



- The dirt sensor's operation may vary depending on the indoor airflow condition if a heater is placed near the product in a room.  
Việc vận hành cảm biến bụi có thể khác nhau tùy thuộc vào điều kiện luồng không khí trong nhà nếu đặt máy sưởi gần sản phẩm trong cùng một phòng.
- The sensor is not designed to detect bacteria and viruses.  
Cảm biến không được thiết kế để phát hiện vi khuẩn và virus.
- The sensitivity of the sensor can be adjusted. (The default setting is "medium sensitivity".)  
Độ nhạy của cảm biến có thể được điều chỉnh. (Cài đặt mặc định là "độ nhạy trung bình".)



# FURTHER INFORMATION

## THÔNG TIN BỔ SUNG

- Stop operating the product (standby mode), then press  buttons about 5 seconds. At this time, the air volume "Auto" indicator blink and the other air volume indicator lights. Pressing the  button in this state, each time you press it, the air volume indicator will switch in the order shown below. After about 15 seconds of selection or by pressing the  button, the setting will be saved automatically and the settings will be completed.

Dừng vận hành sản phẩm (chế độ chờ), sau đó nhấn nút  khoảng 5 giây. Tại thời điểm này, đèn chỉ báo lượng không khí "Tự động" nhấp nháy và đèn chỉ báo lượng không khí khác sáng lên. Nhấn nút  ở trạng thái này, mỗi lần bạn nhấn, chỉ báo lượng không khí sẽ chuyển theo thứ tự hiển thị bên dưới. Sau khoảng 15 giây lựa chọn hoặc bằng cách nhấn nút , cài đặt sẽ được lưu tự động và các cài đặt sẽ được hoàn thành.

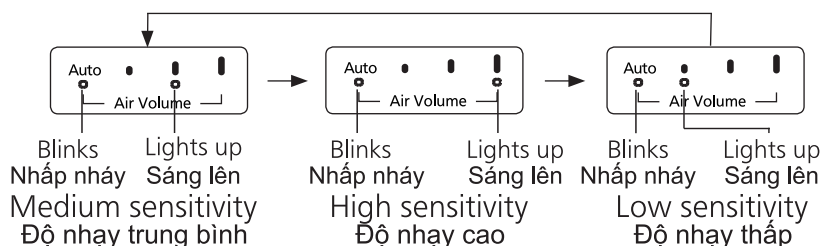

### About nanoe™ X Giới thiệu về nanoe™ X

- Conditions for nanoe™ X generation

Điều kiện để tạo ra nanoe™ X

nanoe™ X is generated by using the air in the room. Therefore, due to the differences in temperature and humidity nanoe™ X may not be generated stably.

Room temperature: about 5 °C~35 °C (dew-point temperature: 2 °C or above)

Relative humidity: about 30%~85%

nanoe™ X được tạo ra bằng cách sử dụng không khí trong phòng. Do đó, tùy vào nhiệt độ và độ ẩm, lượng nanoe™ X tạo ra là khác nhau.

Nhiệt độ phòng: khoảng 5 °C~35 °C (nhiệt độ điểm sương: 2 °C trở lên)

Độ ẩm tương đối: khoảng 30%~85%

- When nanoe™ X is generated, small amount of ozone will be released. However, the quantity will be far less than the level in natural environment such as forest, and not be harmful to human beings.

Khi nanoe™ X được tạo ra, một lượng nhỏ ozone sẽ được giải phóng. Tuy nhiên, số lượng sẽ ít hơn nhiều so với mức thông thường trong môi trường tự nhiên như rừng rậm, và không gây hại cho con người.

### About 2 in 1 HEPA composite and deodorizing filter Giới thiệu về Bộ lọc khử mùi HEPA 2 trong 1 bằng nhựa

The 2 in 1 HEPA composite and deodorizing filter which with the Bio-sterilization and Super Allergy-buster can inhibit allergens (pollen, dead mites and feces), bacteria and mold.

Bộ lọc khử mùi HEPA 2 trong 1 bằng nhựa có tính năng Khử trùng sinh học và Chống dị ứng siêu mạnh giúp ngăn ngừa các chất gây dị ứng (phấn hoa, xác ve chết), vi khuẩn, mốc.

- Super Allergy-buster: inhibits the activity of allergens (pollen, dead mites and feces).

Chống dị ứng siêu mạnh: ngăn ngừa hoạt động của các chất gây dị ứng (phấn hoa, xác ve chết).

Testing authority: Osaka Municipal Technical Research Institute

Test method: check the decrease of refined house dust mite allergen, by using enzyme immune measuring method.

Inhibiting method: contact with Super Allergy-buster

Target: allergens trapped by the filter (mites, pollen)

Test result: inhibited 99% and above. (Daikou research report No. 2127)

Cơ quan thử nghiệm: Viện nghiên cứu kỹ thuật thành phố Osaka

Phương pháp kiểm tra: Kiểm tra mức độ giảm chất gây dị ứng mạt bụi trong nhà đã được tinh lọc, bằng cách sử dụng phương pháp đo miễn dịch men.

Phương pháp ngăn chặn: Tiếp xúc với chất chống dị ứng siêu mạnh

Mục tiêu: các chất gây dị ứng do bộ lọc giữ lại (bét ve, phấn hoa)

Kết quả kiểm tra: Ngăn chặn trên 99%. (báo cáo nghiên cứu Daikou số 2127)

- The 2 in 1 HEPA composite and deodorizing filter may give off unique and harmless smell of "Green Tea Catechin", "Bio-sterilization" and "Super Allergy-buster".

Bộ lọc khử mùi HEPA 2 trong 1 bằng nhựa có thể tỏa ra loại mùi đặc biệt và vô hại của "Catechin Trà Xanh", "Khử trùng sinh học" và "Màng lọc siêu kháng khuẩn Super Allergy-buster".

# FAQ

## CÂU HỎI THƯỜNG GẶP

Please confirm the following before you put questions forward or send the product for repair.  
Xin xác nhận điều sau trước khi bạn có nghi vấn hoặc gửi thiết bị đi sửa chữa.

**Q1** Why does the clean sign remain unchanged?  
Tại sao các ký hiệu sạch vẫn không thay đổi?

**A** Such problems are easy to occur when the sensitivity of the sensor is higher or lower. You can adjust the sensor with a specified sensitivity. (P. 19~20)  
Những vấn đề như vậy rất dễ xảy ra khi độ nhạy của cảm biến cao hơn hoặc thấp hơn. Bạn có thể điều chỉnh cảm biến với độ nhạy được chỉ định. (Tr. 19~20)

**Q2** Why is a “jee” sound from the emission outlet?  
Tại sao có âm thanh “jee” phát ra từ cửa xả khí?

**A** There is a slight sound when nanoe™ X is being generated. Depends on the environment and operation mode, the sound may be a bit loud or inaudible but it is not abnormal.  
Khi nanoe™ X được tạo ra, sẽ có một âm thanh nhỏ phát ra. Tùy thuộc vào môi trường và chế độ vận hành, âm thanh có thể hơi to hoặc không nghe được nhưng điều này không phải là hiện tượng bất thường.

## TROUBLESHOOTING XỬ LÝ SỰ CỐ

If a problem is encountered, please investigate it by going through the following items.  
If the problem still persists, please disconnect the power plug and contact the dealer for repair.

Nếu gặp phải một vấn đề, hãy điều tra vấn đề đó trước tiên bằng cách xem bảng bên dưới.  
Nếu vấn đề đó vẫn tồn tại, xin rút phích cắm điện và liên hệ với đại lý bán hàng để được sửa chữa.

Possible situation Trường hợp có thể xảy ra	Please confirm the following Xin xác nhận những điều sau
① Clean sign remains red even when the operation continues Ký hiệu sạch vẫn là màu đỏ ngay cả khi máy tiếp tục hoạt động	<ul style="list-style-type: none"><li>■ The indicator may turn red when the product is subject to steam in the bathroom or vapor emitting from sprayers. Đèn báo có thể chuyển sang màu đỏ khi sản phẩm hút vào hơi nước trong phòng tắm hoặc hơi phát ra từ máy phun.</li><li>■ When sand flies off. Khi cát bay vào.</li><li>■ Is the dirt sensor dirty? (P. 17) Có phải do cảm biến bụi bị dơ không? (Tr. 17)</li></ul>
② Automatic operation cannot be stopped Vận hành tự động không thể dừng lại	<ul style="list-style-type: none"><li>■ When the setting is “Auto”, the product will still operate with low air volume even if the air in the room is clean. Khi cài đặt chế độ “Tự động”, sản phẩm vẫn sẽ vận hành với lượng không khí thấp ngay cả khi không khí trong phòng sạch.</li></ul>
③ Clean sign remains blue even when the air is dirty Ký hiệu sạch vẫn là màu xanh dương ngay cả khi không khí bẩn	<ul style="list-style-type: none"><li>■ Is the product placed in area where polluted air is difficult to be cleared? (P. 6~7) Có phải do sản phẩm được đặt trong khu vực mà không khí ô nhiễm khó được làm sạch không? (Tr. 6~7)</li><li>■ Is the dirt sensor dirty? (P. 17) Có phải do cảm biến bụi bị dơ không? (Tr. 17)</li></ul>

# TROUBLESHOOTING

## XỬ LÝ SỰ CỐ

Possible situation Trường hợp có thể xảy ra	Please confirm the following Xin xác nhận những điều sau
④ Polluted air is difficult to be removed Không khí ô nhiễm rất khó để loại bỏ	<p>■ Is the 2 in 1 HEPA composite and deodorizing filter dirty? (P. 16) Có phải do bộ lọc khử mùi HEPA 2 trong 1 bằng nhựa bị dơ không? (Tr. 16)</p> <p>→ Please clean it. If the situation persists, replace the filter with a new one. Hãy vệ sinh bộ lọc. Nếu tình trạng vẫn còn, thay bộ lọc bằng một bộ lọc mới.</p>
⑤ The air volume is small Lượng không khí nhỏ	
⑥ The odor from the product is unpleasant Mùi từ sản phẩm thật khó chịu	<p>■ Is the body, front panel or filter dirty? (P. 16~17) Thân máy, tấm chắn trước và bộ lọc có bị bẩn không? (Tr. 16~17)</p> <p>→ If the problem persists after the filter is cleaned, please replace it with a new one. (The harmful carbon monoxide generated by cigarette cannot be removed) Nếu sự cố vẫn còn sau khi bộ lọc được vệ sinh, vui lòng thay thế bằng bộ lọc mới. (Không thể loại bỏ carbon monoxide có hại do thuốc lá tạo ra)</p> <p>■ Has the product ever been used in a room with strong odor? If the product is used in a room with strong odor such as aromatic smell, cigarette smoke or barbecue smell, the filter replacement period may be shortened. Sản phẩm đã từng được sử dụng trong một căn phòng có mùi nặng chưa? Nếu sử dụng sản phẩm trong phòng với mùi nặng như mùi hương liệu, mùi khói thuốc hay mùi đồ nướng, thời gian thay bộ lọc có thể bị rút ngắn.</p> <p>→ If you use the product in such environments, it is recommended to open the air ventilation system or open the windows to ventilate the room at the same time. If there is still strong odor to be blown out after the maintenance, please replace the 2 in 1 HEPA composite and deodorizing filter, even if the filter replacement indicator does not light on. Nếu bạn sử dụng sản phẩm trong những môi trường như vậy, nên mở hệ thống thông gió hoặc mở cửa sổ để thông gió phòng cùng một lúc. Nếu vẫn còn mùi nồng nặc sau khi bảo trì, vui lòng thay bộ lọc khử mùi HEPA 2 trong 1 bằng nhựa, ngay cả khi đèn chỉ báo thay bộ lọc không sáng.</p>

If any of the following cases occur, please contact the dealer immediately for repair.  
Nếu có bất kỳ tình huống nào xuất hiện, xin liên hệ với đại lý bán hàng ngay lập tức.

All the air volume indicators are blinking Tất cả đèn báo lượng không khí đều đang nhấp nháy	<p>■ Product may be out of order. Sản phẩm có thể bị hỏng.</p> <p>→ Please disconnect the power plug and contact the dealer for repair. Xin rút phích cắm điện và gửi thiết bị cho đại lý bán hàng để được sửa chữa.</p>
---	--

# SPECIFICATIONS

## THÔNG SỐ KỸ THUẬT

Model No. Số model	F-PXV50A		
Power supply Nguồn điện	220 V-240 V~ 50 Hz 220 V-230 V~ 60 Hz		
Air volume settings Thiết lập mức độ khí	Hi Cao	Med Trung bình	Lo Thấp
Power consumption (W) <sup>※1</sup> Mức tiêu thụ công suất (W) <sup>※1</sup>	29	10	6
Air volume (m <sup>3</sup> /min) Lưu lượng gió (m <sup>3</sup> /min)	5.0	2.5	1.1
Floor area capacity <sup>※2</sup> Phạm vi hoạt động <sup>※2</sup>	36 m <sup>2</sup> in a standard household room 36 m <sup>2</sup> trong phòng gia đình tiêu chuẩn		
Power cord length Chiều dài dây điện	2.0 m		
Product dimension Kích thước sản phẩm	340 mm x 208 mm x 550 mm (WxDxH) 340 mm x 208 mm x 550 mm (RxSxC)		
Product weight Trọng lượng sản phẩm	6.2 kg		

※1 The power consumption is about 0.3 W when the operation is set to "Off".  
(With the power plug inserted).

Công suất tiêu thụ khoảng 0,3 W khi điều kiện vận hành được đặt thành "Tắt".  
(Với phích cắm điện vẫn cắm trong ổ điện).

※2 Floor area capacity is based on JEM1467, under the condition of Hi speed.  
(Japan Electrical Manufacturers' Association)

Phạm vi hoạt động dựa trên JEM1467, dưới điều kiện vận hành với tốc độ cao.  
(Hiệp hội các Nhà sản xuất Điện Nhật Bản)

Note: This product cannot remove hazardous substances such as carbon monoxide from the cigarette smoke.

Lưu ý: Sản phẩm này không được thiết kế để loại bỏ các chất nguy hiểm như các-bon mô-nô-xít trong khói thuốc lá.

# OPTIONAL ACCESSORIES

## CÁC PHỤ KIỆN TỰY CHỌN

---

- Replacement 2 in 1 HEPA composite and deodorizing filter

Thay bộ lọc khử mùi HEPA 2 trong 1 bằng nhựa

Part No.:

Chi tiết số: F-ZXTS50Z



Please contact dealer    Vui lòng liên hệ người bán

All the air volume indicators are blinking.

Product may be out of order.

Please disconnect the power plug and contact the dealer for repair.

Tất cả đèn báo lượng không khí đều đang nhấp nháy.

Sản phẩm có thể bị hỏng.

Xin rút phích cắm điện và gửi thiết bị cho đại lý bán hàng để được sửa chữa.

**Panasonic Corporation**

Web site: <http://www.panasonic.com>

© Panasonic Corporation 2022

Issue date: 04/2022

Ngày phát hành: 04/2022

P0422-0 PXV5A8951