

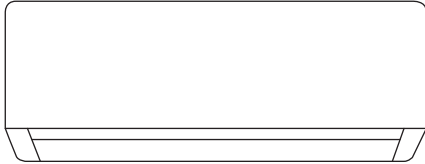

## Setup Instructions

### Wireless LAN Module (built-in)



#### Hướng dẫn cài đặt

2-33

#### Mô-đun LAN không dây (tích hợp sẵn)

Vui lòng đọc kỹ Hướng dẫn cài đặt và giữ lại để tham khảo sau này.

#### Setup Instructions

34-66

#### Wireless LAN Module (built-in)

Please read these Setup Instructions thoroughly and keep them for future reference.

Tiếng Việt

English



ACXF55-34532

# Network Adaptor (Bộ Điều Hợp Mạng) tích hợp sẵn cho phép bạn điều khiển máy điều hòa của bạn từ bất kỳ nơi đâu.

Cảm ơn Quý khách hàng đã mua sản phẩm của Panasonic.

## Mục Lục

Hướng dẫn sử dụng An toàn .....	2-3
Tổng quát về Hệ thống .....	4-5
Bắt đầu .....	6
Cài đặt ứng dụng .....	7-21
- Cài đặt kết nối mạng - (2 mã QR) .....	8-11
- Cài đặt kết nối mạng (Bộ điều khiển từ xa không dây) - (1 mã QR) .....	12-15
- Cài đặt kết nối mạng (Bộ điều khiển từ xa có dây) .....	16-21
Cách sử dụng .....	22-28
Các câu hỏi thường gặp về Network Adaptor (Bộ điều hợp mạng) và Ứng dụng .....	29-32
Những vấn đề thường gặp .....	33

## Hướng dẫn sử dụng An toàn

Trước khi thử điều khiển/vận hành sản phẩm điều hòa không khí này thông qua giao tiếp không dây từ một vị trí ở xa, hãy đảm bảo kiểm tra công tác lắp đặt thiết bị và khu vực xung quanh, cũng như lưu tâm đến bất kỳ người nào hiện diện gần đó.

Để tránh gây thương tích cho bản thân, người khác hoặc tổn thất về tài sản, hãy làm theo những chỉ dẫn dưới đây:

Vận hành sai hướng dẫn sử dụng có thể gây ra hư hại với các mức độ sau:

 <b>CẢNH BÁO</b>	Dấu hiệu cảnh báo nguy hiểm chết người hoặc dễ gây thương tích.
--	---

 <b>CHÚ Ý</b>	Dấu hiệu cảnh báo dễ gây thương tích hoặc hư hại về tài sản.
---	--

Những hướng dẫn sau đây được phân loại theo các biểu tượng dưới đây:



Biểu tượng này thể hiện hành động bị **CẤM**.



Biểu tượng này thể hiện hành động **BẮT BUỘC**.



**CẢNH BÁO**

**Bộ mở rộng kết nối không dây (đã kích hoạt)**



Không sử dụng dàn lạnh ở gần bất kỳ thiết bị y tế hay thiết bị điều khiển tự động nào (cửa tự động, hệ thống báo động có dây, v.v.).  
(Sóng vô tuyến từ dàn lạnh có thể làm nhiễu các thiết bị này và gây ra sự cố do hư hỏng.)

# Hướng dẫn sử dụng An toàn



Giữ khoảng cách tối thiểu 15 cm với dàn lạnh nếu bạn sử dụng máy tạo nhịp tim. (Sóng vô tuyến từ dàn lạnh có thể làm nhiễu quá trình hoạt động của máy tạo nhịp tim.)



## CHÚ Ý

### Bộ mở rộng kết nối không dây (đã kích hoạt)



Hãy xem trước các yêu cầu sau (Tại nhà):

- Cắm nguồn điện một cách cẩn thận. Đảm bảo không có bụi tích tụ trên nguồn điện. (Điều này có thể gây cháy do đánh lửa ở điểm tiếp xúc kém của nguồn điện.)
- Kiểm tra các lịch hẹn giờ do người khác cài đặt. (Việc chạy - dừng ngoài ý muốn có thể gây hại đến cơ thể người, thú nuôi và cây cối.)
- Kiểm tra tình trạng bất thường tại luồng khí thổi từ điều hòa. Đảm bảo không có sự hiện diện của bất kỳ vật nào mà có thể bị dịch chuyển dễ dàng do luồng khí thổi vào trực tiếp. Các vật bị rơi hoặc di chuyển có thể dẫn đến nguy hiểm như hỏa hoạn, thương tích, v.v.
- Luôn sử dụng điều khiển từ xa trong phòng nếu có bất kỳ người nào không thể tự điều khiển nhiệt độ mà phải phó mặc vào cấu hình cài đặt sẵn của điều hòa (như trẻ sơ sinh, trẻ em, người khuyết tật, người già hoặc người ốm). Việc tăng và giảm nhiệt độ do vận hành từ xa có thể khiến người đang sử dụng cảm thấy khó chịu và/hoặc ảnh hưởng đến thói quen hàng ngày của họ. Việc điều chỉnh nhiệt độ đột ngột có khả năng ảnh hưởng tới thực vật và động vật.



Kiểm tra các yêu cầu sau đây trước khi vận hành máy điều hòa không khí từ xa:

- Thông báo cho mọi người ở gần vùng được điều hòa về việc bạn sẽ cài đặt và vận hành điều hòa từ xa. Điều này là nhằm tránh mọi khả năng gây ảnh hưởng lớn đến mọi người do khiến họ bất ngờ hoặc khiến nhiệt độ thay đổi đột ngột (từ bình thường sang lạnh hoặc ngược lại).

(Điều này có thể gây tổn hại đến cơ thể người do thay đổi đột ngột giữa nhiệt độ bên ngoài và nhiệt độ phòng. Có thể thực hiện điều chỉnh nhiệt độ bằng điều khiển từ xa)

- Nếu màn hình chính của Ứng dụng Panasonic Comfort Cloud không hiển thị trạng thái hoạt động, vui lòng sử dụng điều khiển từ xa trong phòng để vận hành điều hòa.
- Vì Ứng dụng sử dụng giao tiếp mạng, đôi khi không thể vận hành từ xa do sự cố giao tiếp và/hoặc lỗi mạng (như máy chủ Panasonic Cloud tạm dừng hoạt động, nhà cung cấp dịch vụ viễn thông tạm dừng hoạt động, kết nối WIFI, v.v.). Trong trường hợp xảy ra (các) sự cố như vậy, vui lòng sử dụng điều khiển từ xa trong phòng để vận hành máy điều hòa không khí.

# Tổng quát về Hệ thống

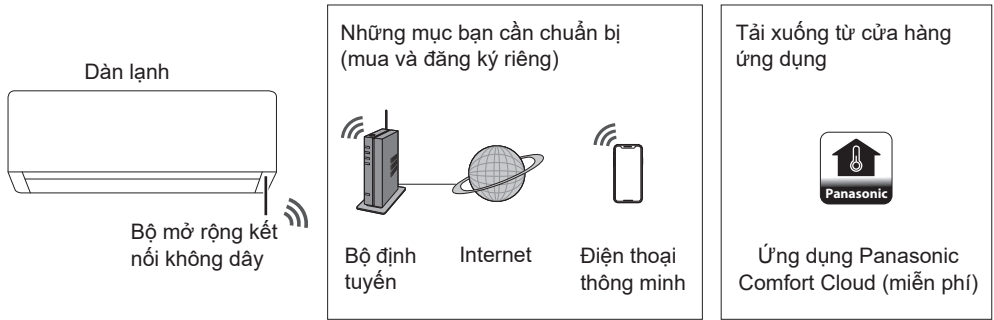

- Tính năng này yêu cầu điện thoại thông minh phải hỗ trợ cài đặt ứng dụng. Vui lòng kiểm tra cửa hàng ứng dụng để biết phiên bản hệ điều hành được hỗ trợ.
- Bộ mở rộng kết nối không dây được thiết kế đặc biệt như một thiết bị đầu cuối dành cho ứng dụng “Panasonic Comfort Cloud”.
- Sóng mạng Wireless LAN (LAN Không dây) phải phủ đến vị trí lắp đặt dàn lạnh.

## Thông số kỹ thuật - Bộ mở rộng kết nối không dây tích hợp - (1 mã QR) \*

Model	DNSK-P11
Điện áp đầu vào	DC 5V (Từ dàn lạnh máy điều hòa không khí)
Mức tiêu thụ điện	Tx/Rx tối đa 290/100 mA
Tiêu chuẩn không dây	IEEE 802.11 b/g/n
Dải tần	2.4 GHz
Mã hóa	WPA™ / WPA2™

## Công suất tần số vô tuyến tối đa được truyền trong các dải tần số DNSK-P11

Loại kết nối không dây	Băng tần	EIRP tối đa (dBm)
WLAN	2412 - 2472 MHz	20 dBm

## Thông số kỹ thuật - Bộ mở rộng kết nối không dây tích hợp - (2 mã QR) \*

Model	PIOT-V2 (WA)
Điện áp đầu vào	DC 5V (Từ dàn lạnh máy điều hòa không khí)
Mức tiêu thụ điện	Tx/Rx tối đa 190/70 mA
Tiêu chuẩn không dây	IEEE 802.11 b/g/n; BT5.0 năng lượng thấp (BLE)
Dải tần	2.4 GHz
Mã hóa	WPA™ / WPA2™ / WPA3™

## Công suất tần số vô tuyến tối đa truyền trong các dải tần PIOT-V2(WA)

Loại kết nối không dây	Băng tần	EIRP tối đa (dBm)
WLAN	2412 - 2472 MHz	20 dBm
BLE	2402 - 2480 MHz	20 dBm

\* Một trong các bộ điều hợp mạng sẽ được tích hợp vào model máy điều hòa không khí tương ứng. Hãy đảm bảo làm rõ với đại diện bán hàng một cách phù hợp.

**Biện pháp an toàn**

- KHÔNG tháo hoặc sửa đổi Bộ mở rộng kết nối không dây bằng bất kỳ cách nào.
- KHÔNG tháo Bộ mở rộng kết nối không dây ra khỏi dàn lạnh trong khi dàn lạnh đang hoạt động.
- Dữ liệu được truyền và nhận qua sóng vô tuyến có thể bị chặn và theo dõi.

**Chú ý khi sử dụng**

- Trước khi sử dụng sản phẩm này, hãy nhớ đọc toàn bộ những chú ý trong hướng dẫn này để sử dụng đúng cách. Công ty sẽ không chịu trách nhiệm đối với bất kỳ khiếm khuyết và thiệt hại nào cho tới khi được xác định trách nhiệm pháp lý liên quan đến các sự cố xảy ra không phải do việc bạn hay bên thứ ba sử dụng sản phẩm này không đúng cách.



**Biện pháp bảo mật**

- Mô-đun LAN không dây sử dụng sóng radio để trao đổi thông tin. Do đó, có nguy cơ xảy ra truy cập trái phép.
- Khởi tạo cài đặt ứng dụng trên sản phẩm trước khi chuyển nhượng hoặc chuyển giao cho bên thứ ba.

**Trước khi thiết lập kết nối mạng**

- Xác nhận bộ định tuyến không dây đã được kết nối chính xác với mạng.
- Xác nhận LAN không dây của điện thoại thông minh đã được kích hoạt.
- Xác nhận điện thoại thông minh của bạn và sản phẩm này được kết nối với cùng một bộ định tuyến không dây.

**Cài đặt ứng dụng**

<p><b>Đối với người dùng Android</b></p> <ul style="list-style-type: none"> <li>• Mở  .</li> <li>• Tìm kiếm ứng dụng “Panasonic Comfort Cloud”.</li> <li>• Tải xuống và cài đặt.</li> </ul>	<p><b>Đối với người dùng iOS</b></p> <ul style="list-style-type: none"> <li>• Mở  .</li> <li>• Tìm kiếm ứng dụng “Panasonic Comfort Cloud”.</li> <li>• Tải xuống và cài đặt.</li> </ul>
--	--

**Lưu ý**

- Hình ảnh giao diện người dùng ứng dụng có thể thay đổi để nâng cấp phiên bản mà không cần thông báo.
- Không mất phí khi sử dụng ứng dụng này. Tuy nhiên, có thể phát sinh các chi phí khác khi kết nối và vận hành.

# Bắt đầu

Kiểm tra trạng thái kết nối của ứng dụng trước và trong khi hoạt động. Nếu ứng dụng không hiển thị trạng thái kết nối, hãy sử dụng điều khiển từ xa để vận hành máy điều hòa không khí.

## Khởi động “Panasonic Comfort Cloud”

### Tạo ID Panasonic mới

Sử dụng ứng dụng “Panasonic Comfort Cloud” như một lựa chọn để điều khiển máy điều hòa không khí.

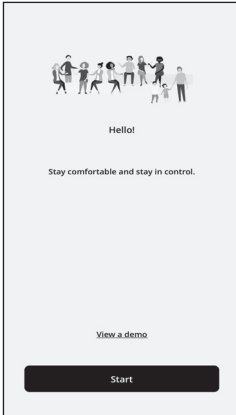

- Đối với người dùng mới, hãy chọn “Create an account” để đăng ký. Hoặc vui lòng đăng ký thông qua tài khoản ID Apple hoặc Google.
- Đối với người dùng đã đăng ký, hãy đăng nhập bằng tài khoản ID Panasonic, ID Apple hoặc Google đã đăng ký.

# Cài đặt ứng dụng

## Thêm máy điều hòa không khí mới

Máy điều hòa không khí cần được đăng ký trước khi sử dụng ứng dụng “Panasonic Comfort Cloud”.

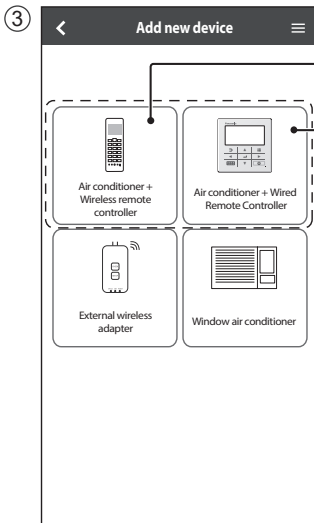
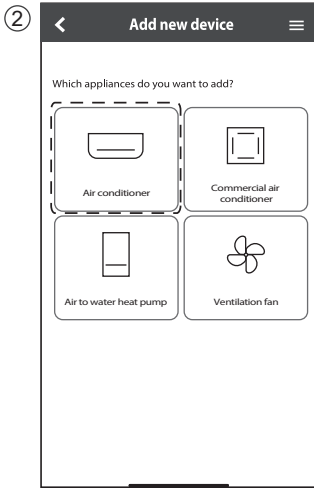
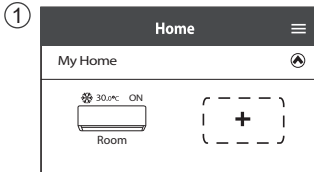

## Cài đặt kết nối mạng

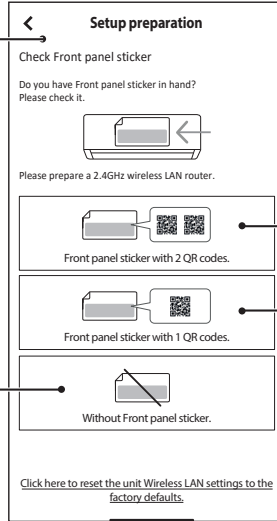

Xác định và chọn điều kiện khả dụng của mã QR.

### Điều khiển từ xa không dây và có dây

Thiết lập bằng cách quét mã QR (Tham khảo trang 8-9) hoặc Thiết lập bằng chế độ AP (Tham khảo trang 10-11)

### Điều khiển từ xa không dây

Phương pháp AP thiết lập thủ công (Tham khảo trang 12-13)  
Phương pháp WPS thiết lập thủ công (Tham khảo trang 14-15)

Điều khiển từ xa có dây (Tham khảo trang 16-21)

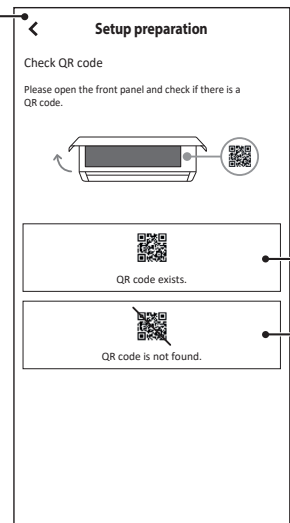

# Cài đặt ứng dụng

## Cài đặt kết nối mạng - (2 mã QR)

### Thiết lập bằng cách quét mã QR

① Chạm vào “Scan QR code”.

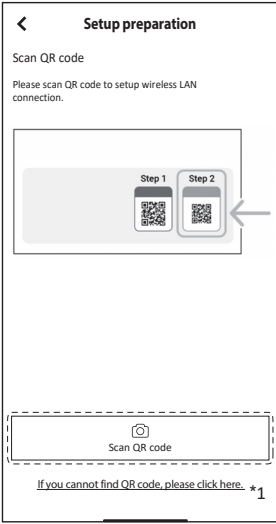

② Đang quét.



\*1 Nếu quá trình quét mã QR không thành công. Tiếp tục nhấn “Setup using AP mode” (Thiết lập bằng chế độ AP). (Tham khảo trang 10-11)

③ Làm theo hướng dẫn trên màn hình ứng dụng. Chạm vào “Next” (Tiếp theo).

(Bộ điều khiển từ xa không dây)

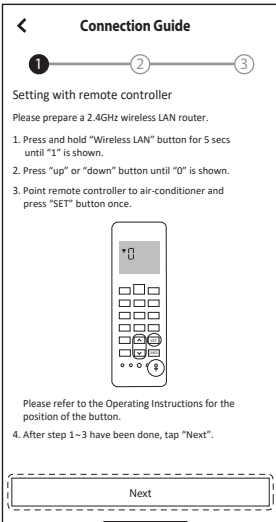

④ Chạm vào “Connect” (Kết nối).

(Điều khiển từ xa có dây)

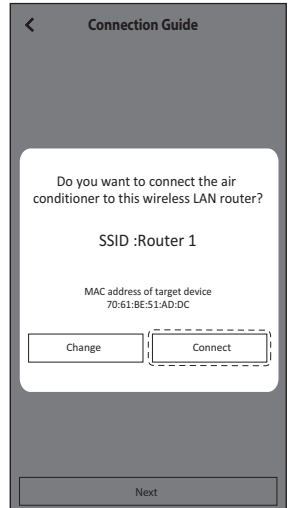
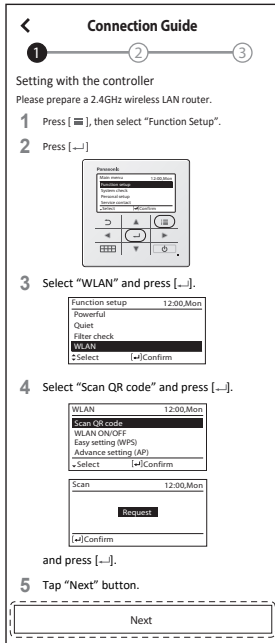



## Cài đặt kết nối mạng - (2 mã QR)

### Thiết lập bằng cách quét mã QR

⑤ Chọn bộ định tuyến.

The screenshot shows the 'Connection Guide' screen with the title 'Select Wireless LAN router'. Below the title, there are three options: 'Router 1', 'Router 2', and 'Other...'. Each option has a Wi-Fi icon and a lock icon. At the bottom, there is a field for 'MAC address of target device' with the value 'E8:C7:CF:10:6B:9E'.

⑥ Nhập mật khẩu bộ định tuyến.

The screenshot shows the 'Connection Guide' screen with the title 'Router 1'. Below the title, there is a 'Password' field with a masked password '.....'. At the bottom, there are two buttons: 'Cancel' and 'Connect'.

⑦ Đang kết nối.

The screenshot shows the 'Connection Guide' screen with a message: 'The air conditioner is being connected to the network. Please wait for a few minutes. If a pop-up is displayed during the connection, permit the connection to the wireless LAN.' Below the message is a circular refresh icon. At the bottom, there is a 'Next' button.

⑧ Đặt mật khẩu.

The screenshot shows the 'Connection Guide' screen with the title 'Device password settings'. Below the title, there is a progress bar with three steps: 1, 2, and 3. Below the progress bar, there is a 'Model' field with the value 'CS-HZ25UKE-5'. Below the model field, there is an 'Important notice' section. Below the notice, there is a 'Password' field with a masked password. Below the password field, there is a 'Re-enter password' field with a masked password. At the bottom, there is a 'Register' button.

⑨ Nhập tên cho máy điều hòa không khí.

The screenshot shows the 'Connection Guide' screen with the title 'Air-conditioner name'. Below the title, there is a progress bar with three steps: 1, 2, and 3. Below the progress bar, there is a 'Model' field with the value 'CS-HZ25UKE-5'. Below the model field, there is a text prompt: 'Enter your preferred name for this air-conditioner.' Below the prompt, there is an 'Air conditioner name' field with a placeholder 'Air conditioner name'. At the bottom, there is a 'Register' button.

⑩ Đăng ký đã hoàn tất.

The screenshot shows the 'Connection Guide' screen with the title 'Registration completed'. Below the title, there is a progress bar with three steps: 1, 2, and 3. Below the progress bar, there is a message: 'Thank you for your registration. The air conditioner has been registered and connected to the wireless LAN.' Below the message, there is an illustration of an air conditioner with a checkmark above it. At the bottom, there is a 'Start Using' button.

- Ghi nhớ mật khẩu để sử dụng sau này.

# Cài đặt ứng dụng

## Cài đặt kết nối mạng - (2 mã QR)

### Thiết lập bằng chế độ AP

- ① Chạm vào “can't find QR code” (không thể tìm thấy mã QR). ② Làm theo hướng dẫn trên màn hình ứng dụng. Chạm vào “Next” (Tiếp theo).

(Bộ điều khiển từ xa không dây)

(Điều khiển từ xa có dây)

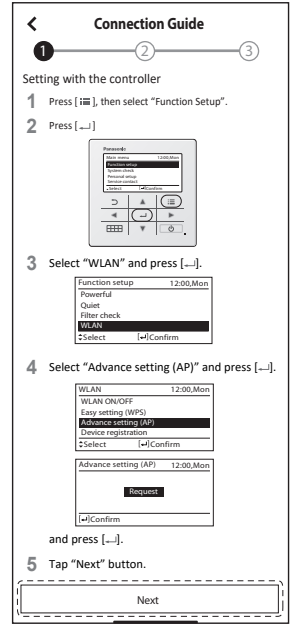
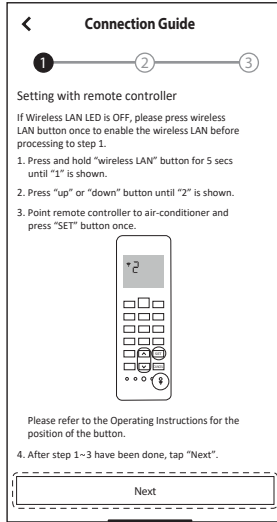
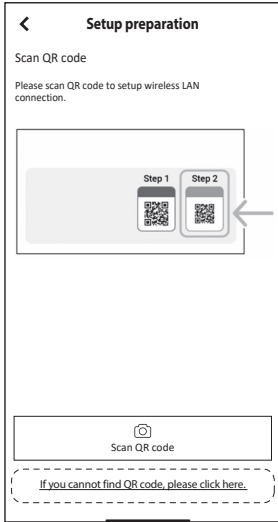

- ③ Nhấn vào “No” để đăng ký máy điều hòa không khí lần đầu.

- ④ Chạm vào “Join” (Tham gia).

- ⑤ Chạm vào “Connect” (Kết nối).

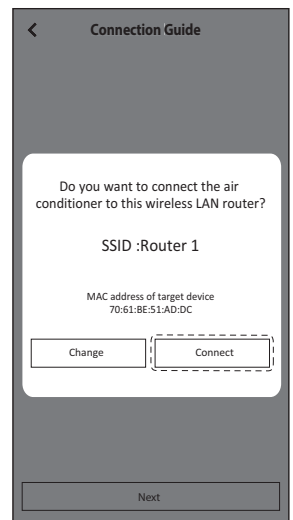
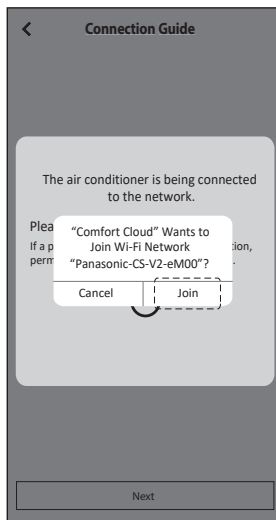
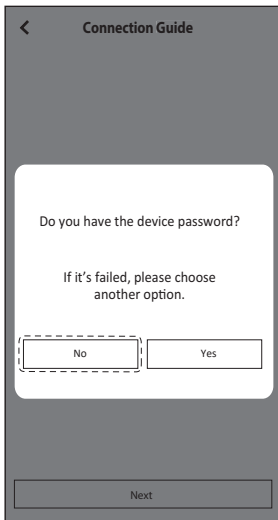

## Cài đặt kết nối mạng - (2 mã QR)

### Thiết lập bằng chế độ AP

⑥ Chọn bộ định tuyến.

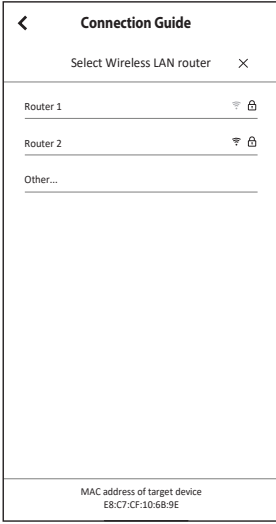

⑦ Nhập mật khẩu bộ định tuyến.

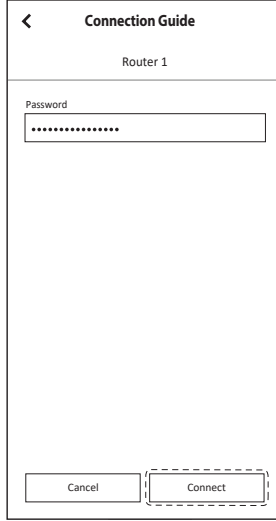

⑧ Đang kết nối.

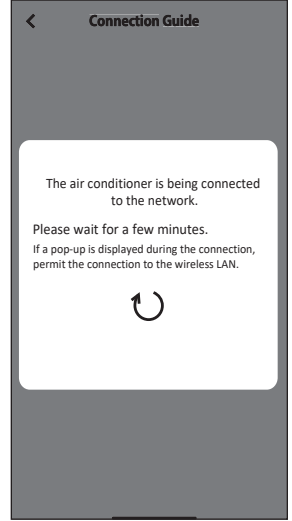

⑨ Đặt mật khẩu.

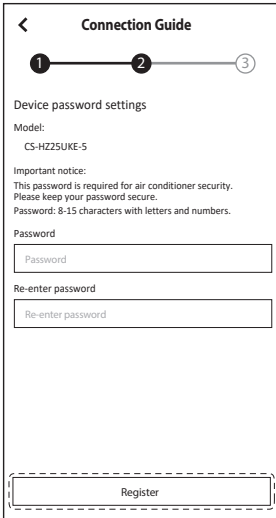

⑩ Nhập tên cho máy điều hòa không khí.

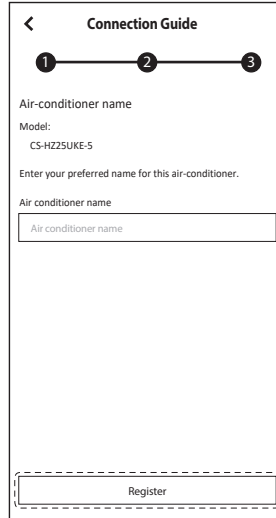

⑪ Đăng ký đã hoàn tất.

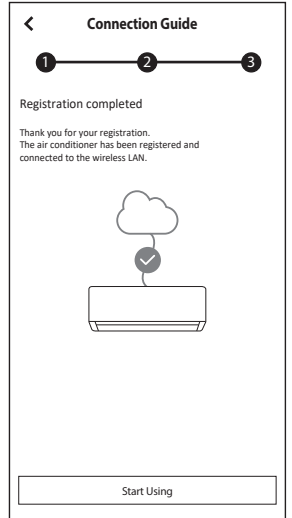

• Ghi nhớ mật khẩu để sử dụng sau này.

# Cài đặt ứng dụng

## Cài đặt kết nối mạng (Bộ điều khiển từ xa không dây) - (1 mã QR)

### Thiết lập thủ công - Phương pháp AP

- ① Làm theo hướng dẫn trên màn hình ứng dụng. Chạm vào "Next" (Tiếp theo).

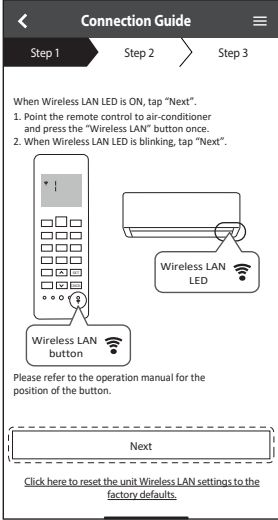

Nhấp nháy nhanh	Thiết bị đang thiết lập kết nối.
Nhấp nháy chậm	Thiết bị không đảm bảo kết nối.
Không nhấp nháy (sáng liên tục)	Thiết bị đã thiết lập kết nối.

• Có thể thiết lập kết nối với thiết bị ngay cả khi thiết bị đang TẮT.

### Lưu ý

• Nếu đèn LED mạng LAN không dây nhấp nháy liên tục, hãy nhấn nút  trên thiết bị mạng LAN không dây để tắt.

- ② Chạm vào "LED is blinking" (Đèn LED đang nhấp nháy).

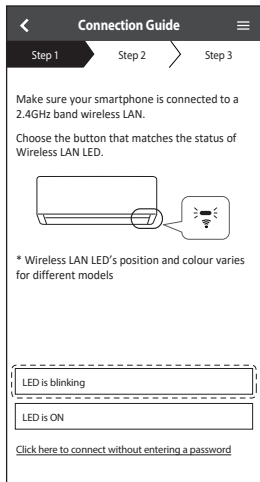

- ③ Làm theo hướng dẫn trên màn hình ứng dụng. Chạm vào "Next" (Tiếp theo).

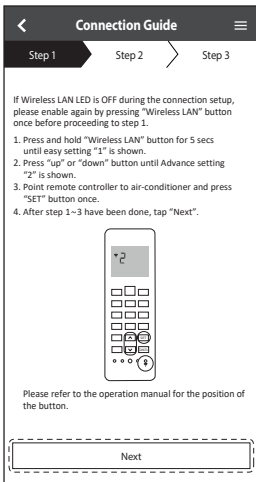

- ④ Chạm vào "Join" (Tham gia).

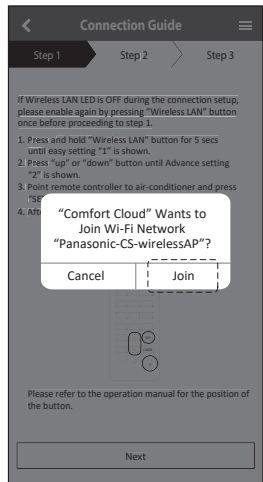

# Cài đặt kết nối mạng (Bộ điều khiển từ xa không dây) - (1 mã QR)

## Thiết lập thủ công - Phương pháp AP

⑤ Nhập mật khẩu bộ định tuyến.

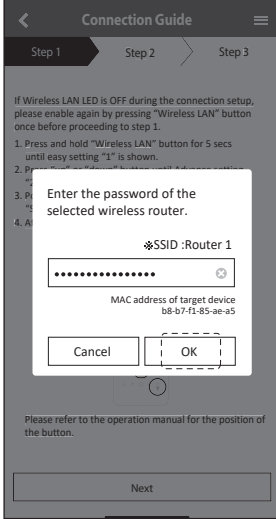

⑥ Chạm vào "Next" (Tiếp theo).

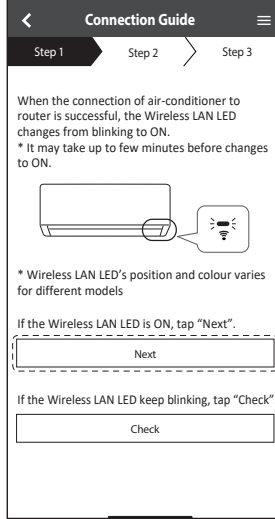

⑦ Chọn máy điều hòa không khí để đăng ký.

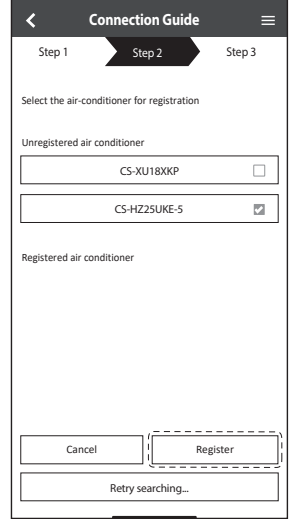

⑧ Chạm vào "Next" (Tiếp theo).

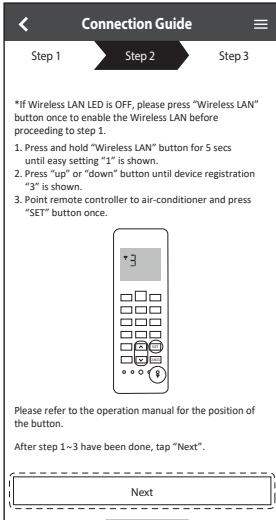

⑨ Đặt mật khẩu.

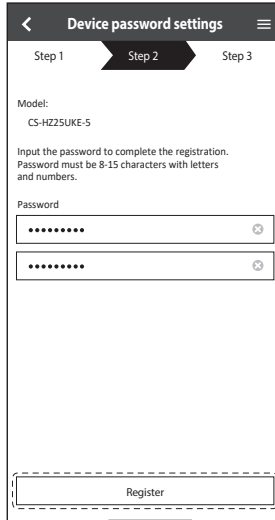

⑩ Nhập tên cho máy điều hòa không khí.

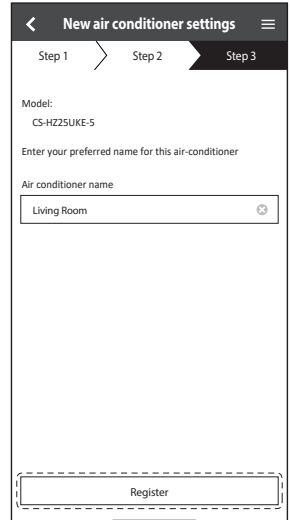

• Ghi nhớ mật khẩu để sử dụng sau này.

# Cài đặt ứng dụng

## Cài đặt kết nối mạng (Bộ điều khiển từ xa không dây) - (1 mã QR)

### Thiết lập thủ công - phương pháp WPS

- ① Làm theo hướng dẫn trên màn hình ứng dụng. Chạm vào "Next" (Tiếp theo).
- ② Nhấn "connect without entering password" (kết nối không cần nhập mật khẩu).
- ③ Chạm vào "Next" (Tiếp theo).

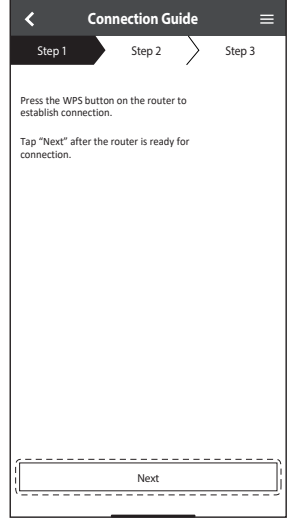
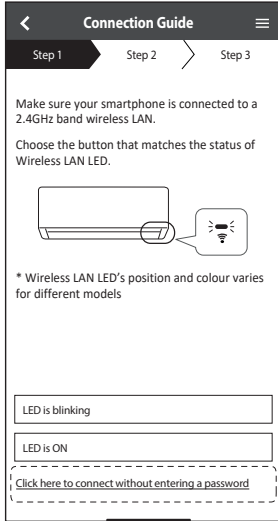
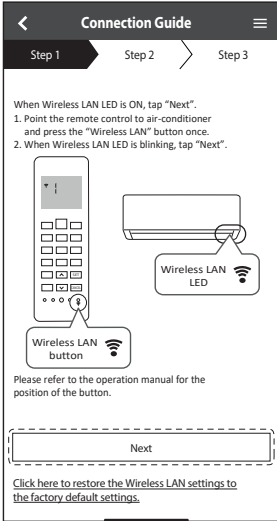

- ④ Làm theo hướng dẫn trên màn hình ứng dụng. Chạm vào "Next" (Tiếp theo).
- ⑤ Chạm vào "Next" (Tiếp theo).
- ⑥ Đang kết nối.

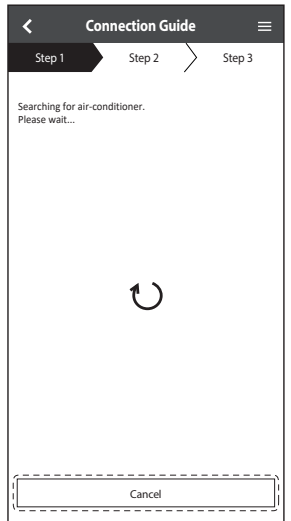
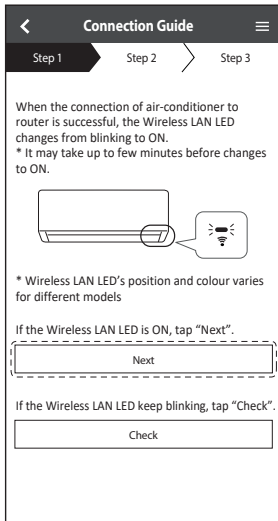
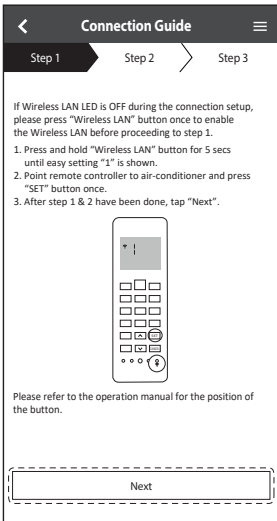

## Cài đặt kết nối mạng (Bộ điều khiển từ xa không dây) - (1 mã QR)

### Thiết lập thủ công - phương pháp WPS

- ⑦ Chọn máy điều hòa không khí để đăng ký.
- ⑧ Làm theo hướng dẫn trên màn hình ứng dụng. Chạm vào "Next" (Tiếp theo).
- ⑨ Đặt mật khẩu.

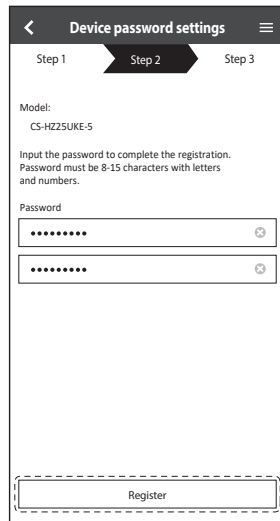
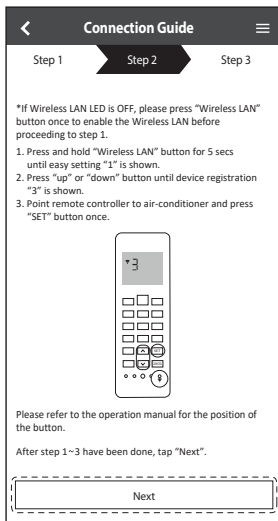
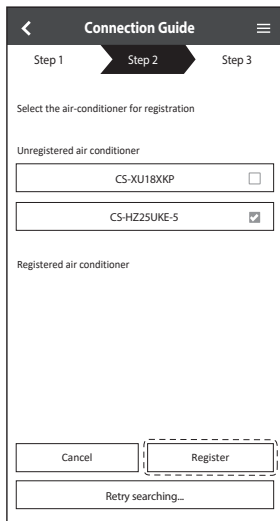

- ⑩ Nhập tên cho máy điều hòa không khí.

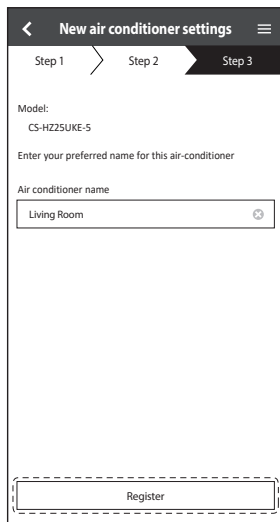

# Cài đặt ứng dụng

## Cài đặt kết nối mạng (Bộ điều khiển từ xa có dây)

### Chuẩn bị dàn lạnh để kết nối mạng LAN không dây

- ① Chạm vào “LED is OFF” (Đèn LED đang TẮT).
- ② Làm theo hướng dẫn trên màn hình ứng dụng. Chạm vào “Next” (Tiếp theo).
- ③ Làm theo hướng dẫn trên màn hình ứng dụng. Chạm vào “Next” (Tiếp theo).

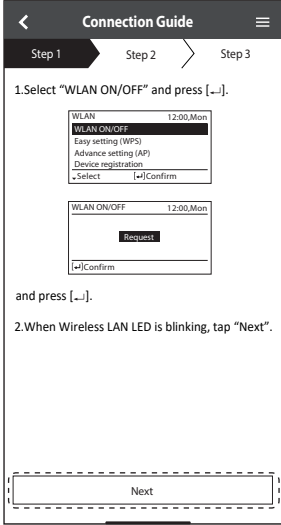
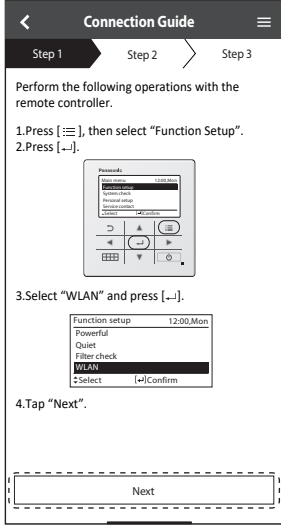
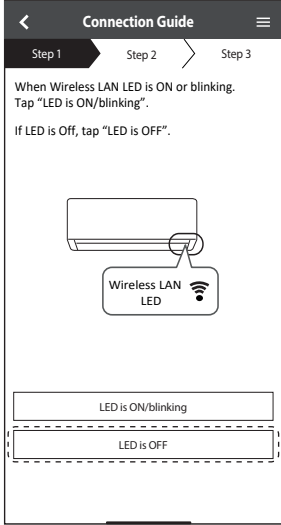



## Cài đặt kết nối mạng (Bộ điều khiển từ xa có dây)

### Cài đặt kết nối mạng

- 1 Kiểm tra để đảm bảo đèn LED mạng LAN không dây đang BẬT. Trên bộ điều khiển từ xa, chọn BẬT/TẮT WLAN cho đến khi đèn LED mạng LAN không dây bắt đầu nhấp nháy.

Nhấp nháy nhanh	Thiết bị đang thiết lập kết nối.
Nhấp nháy chậm	Thiết bị không đảm bảo kết nối.
Không nhấp nháy (sáng liên tục)	Thiết bị đã thiết lập kết nối.

- Có thể thiết lập kết nối với thiết bị ngay cả khi thiết bị đang TẮT.

### Lưu ý

- Nếu đèn LED mạng LAN không dây liên tục nhấp nháy và bạn không muốn sử dụng ứng dụng, hãy chọn BẬT/TẮT WLAN để tắt.

- 2 Chọn trạng thái của đèn LED mạng LAN không dây. Để kết nối bằng WPS, hãy nhấn “connect without entering a password” (kết nối không cần nhập mật khẩu).

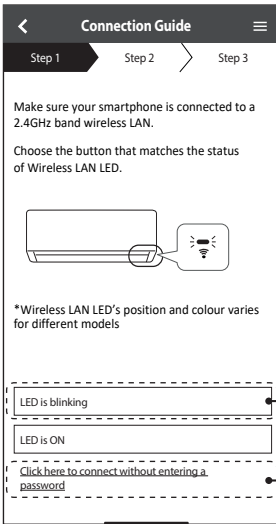

Đối với chế độ AP (phương thức 2)

Đối với chế độ WPS (phương thức 1)

# Cài đặt ứng dụng

## Cài đặt kết nối mạng (Bộ điều khiển từ xa có dây)

### Kết nối mạng bằng chế độ WPS (phương thức 1)

• Kiểm tra để đảm bảo đèn LED mạng LAN không dây đang BẬT. Nếu đèn LED mạng LAN không dây TẮT, hãy chọn BẬT/TẮT WLAN để bật và kích hoạt kết nối mạng LAN Không dây.

- ① Làm theo hướng dẫn trên màn hình ứng dụng. Chạm vào "Next" (Tiếp theo).
- ② Làm theo hướng dẫn trên màn hình ứng dụng. Chạm vào "Next" (Tiếp theo).
- ③ Làm theo hướng dẫn trên màn hình ứng dụng. Chạm vào "Next" (Tiếp theo).

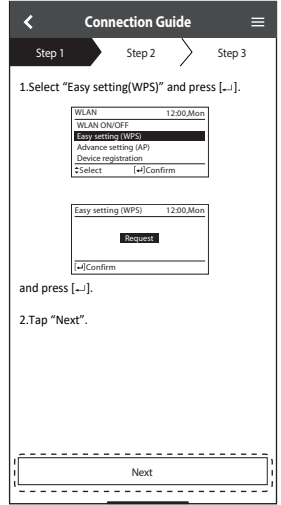
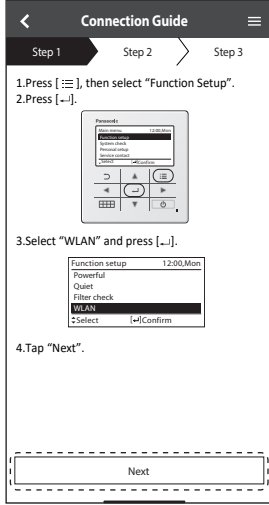
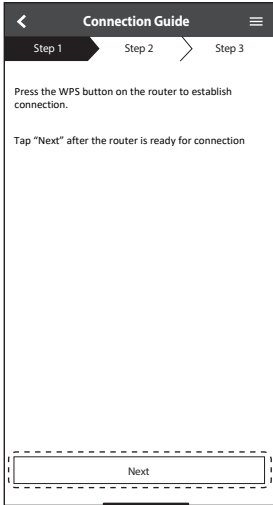

- ④ Làm theo hướng dẫn trên màn hình ứng dụng. Chạm vào "Next" (Tiếp theo).
- ⑤ Nếu đèn LED mạng LAN không dây tiếp tục nhấp nháy, hãy kiểm tra kết nối bộ định tuyến không dây.

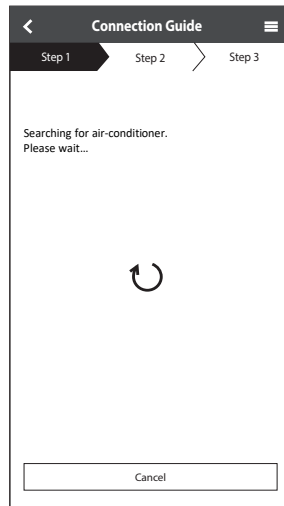
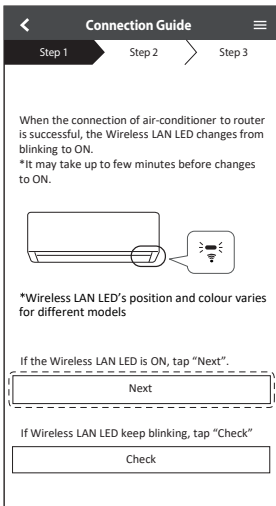

## Cài đặt kết nối mạng (Bộ điều khiển từ xa có dây)

### Kết nối mạng bằng chế độ AP (phương thức 2)

- ① Làm theo hướng dẫn trên màn hình ứng dụng. Chạm vào “Next” (Tiếp theo).
- ② Làm theo hướng dẫn trên màn hình ứng dụng. Chạm vào “Next” (Tiếp theo).
- ③ Chạm vào “Allow While Using App” (Cho phép khi sử dụng ứng dụng).

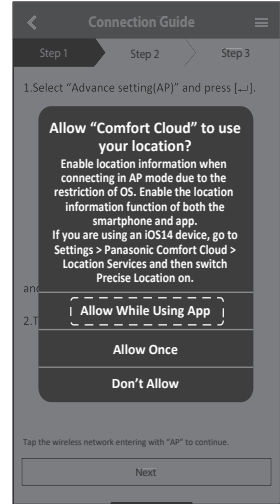
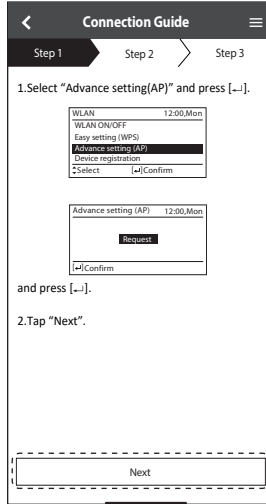
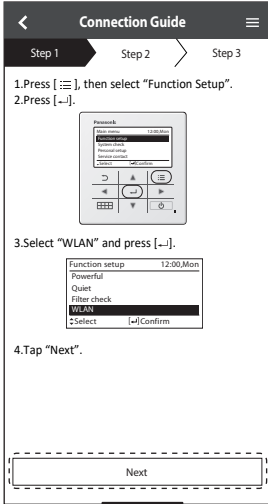

- ④ Chạm vào “Join” (Tham gia).
- ⑤ Nhập mật khẩu bộ định tuyến

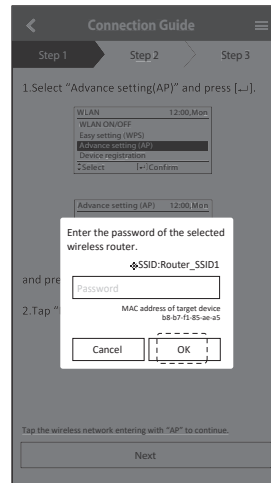
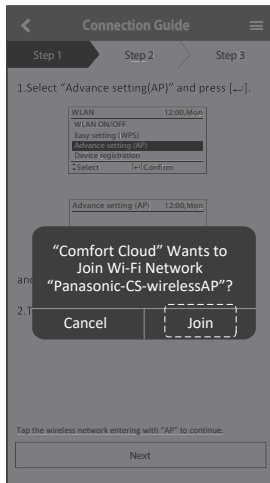

# Cài đặt ứng dụng

## Cài đặt kết nối mạng (Bộ điều khiển từ xa có dây)

- ⑥ Làm theo hướng dẫn trên màn hình ứng dụng. Chạm vào "Next" (Tiếp theo).
- ⑦ Chạm vào "Join" (Tham gia).
- ⑧ Nếu đèn LED mạng LAN không dây tiếp tục nhấp nháy, hãy kiểm tra kết nối bộ định tuyến không dây.

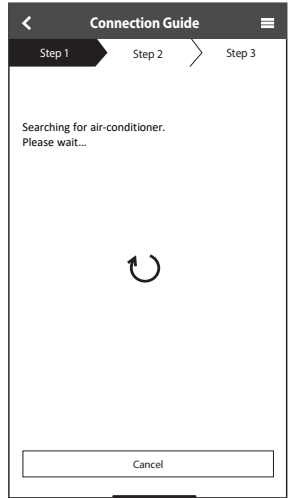
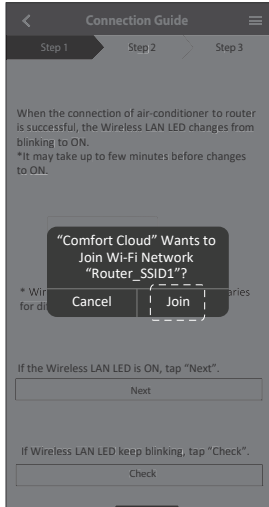
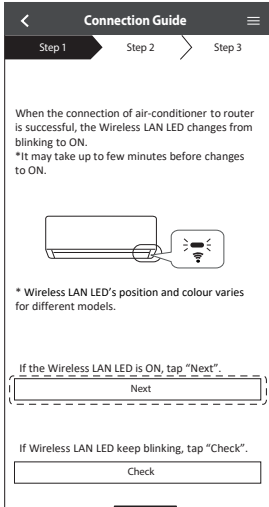

## Cài đặt kết nối mạng (Bộ điều khiển từ xa có dây)

### Đăng ký mới

- ① Chọn máy điều hòa không khí để đăng ký.
- ② Làm theo hướng dẫn trên màn hình ứng dụng. Chạm vào "Next" (Tiếp theo).
- ③ Làm theo hướng dẫn trên màn hình ứng dụng. Chạm vào "Next" (Tiếp theo).

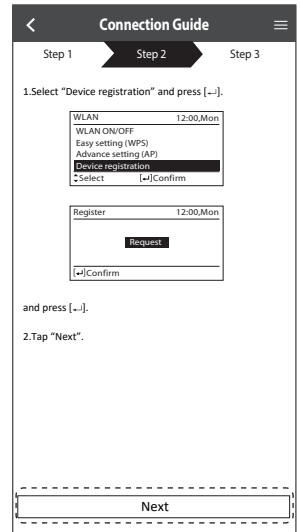
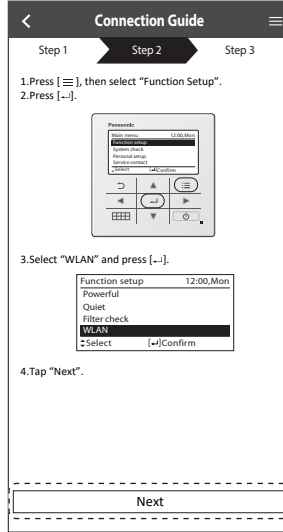
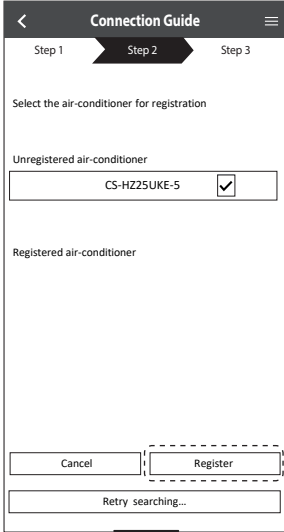

- ④ Đặt mật khẩu

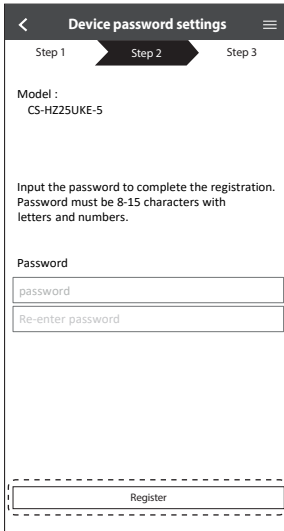

- Ghi nhớ mật khẩu để sử dụng sau này.

# Cách sử dụng

## Đăng ký đã hoàn tất

- ① Sau khi thiết lập đăng ký và kết nối giữa ứng dụng và điều hòa không khí, hãy đặt tên cho máy điều hòa không khí để dễ dàng nhận diện.
  - Sau khi đăng ký tên cho máy điều hòa không khí, bạn có thể sử dụng các chức năng của ứng dụng “Panasonic Comfort Cloud”.
- ② Bên cạnh chức năng điều khiển hoạt động, ứng dụng này cũng có thể theo dõi mức tiêu thụ điện năng ước tính và thực hiện so sánh giữa các khung thời gian khác nhau bằng cách tham chiếu với đồ thị thống kê.

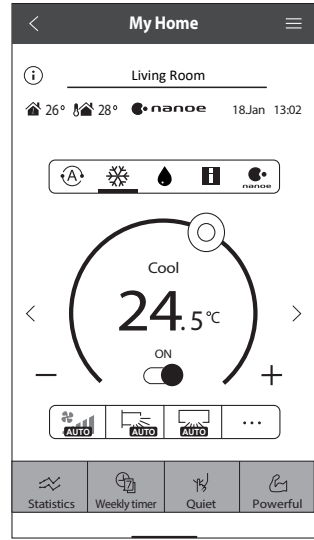

## Lưu ý

- Kiểm tra trạng thái kết nối của ứng dụng trước và trong khi hoạt động. Nếu ứng dụng không hiển thị trạng thái kết nối, hãy sử dụng điều khiển từ xa để vận hành máy điều hòa không khí.

## Khởi chạy ứng dụng

① Đăng nhập vào ứng dụng “Panasonic Comfort Cloud”.

② Chọn điều hòa để điều khiển.

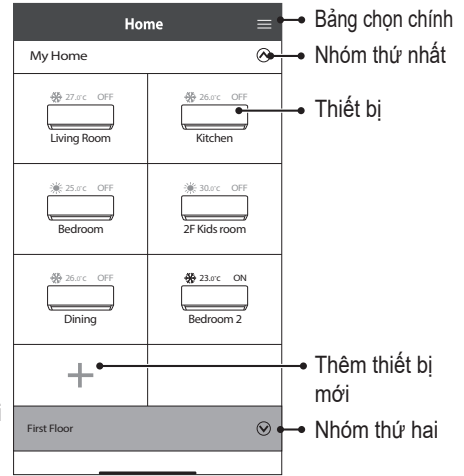
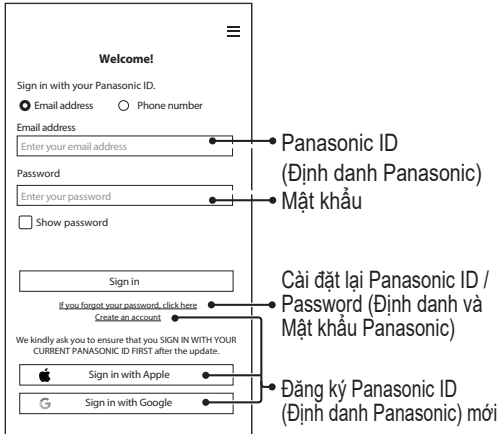

## Màn hình thiết bị chính - Cài đặt hoạt động

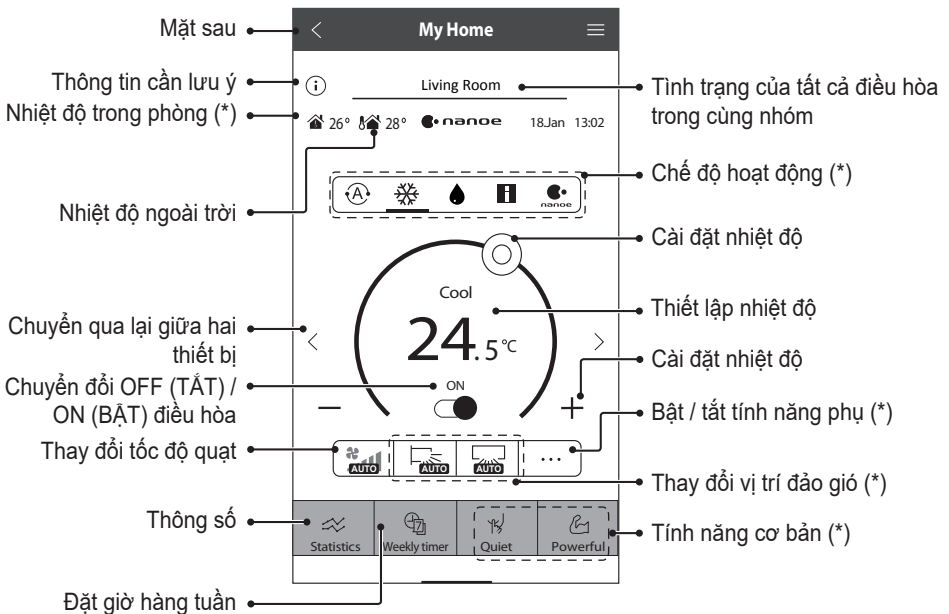

(\*) Tùy theo độ tương thích của mẫu máy

# Cách sử dụng

## Thông tin cần lưu ý

Phê chuẩn người dùng

Quyền điều khiển của người dùng

Những thông báo lỗi của điều hòa

Thông báo

## Tình trạng Máy điều hòa Không khí

Chuyển đổi OFF (TẮT)/ ON (BẬT) từng điều hòa

Tình trạng của điều hòa (OFF (TẮT)/ ON (BẬT), chế độ hoạt động và nhiệt độ cài đặt)

OFF (TẮT) HẾT/ ON (BẬT) HẾT



## Hướng dẫn Theo dõi Điện năng

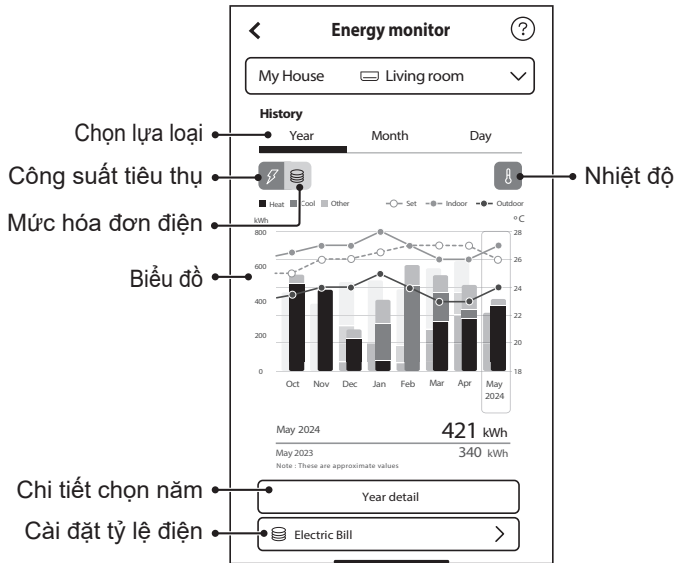

### Ghi chú

- Mức tiêu thụ điện năng ước tính có thể không được hỗ trợ bởi các mẫu máy nhất định.
- Đối với hệ thống điều hòa đa phân chia: Giá trị tiêu thụ điện năng hiển thị là cho toàn hệ thống.

# Cách sử dụng

## Weekly Timer

- ① Nhấn “Weekly Timer” (Hẹn giờ hàng tuần) để cài đặt lịch hẹn giờ.
- ② Nhấn .

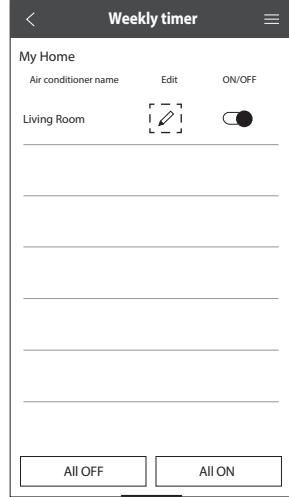
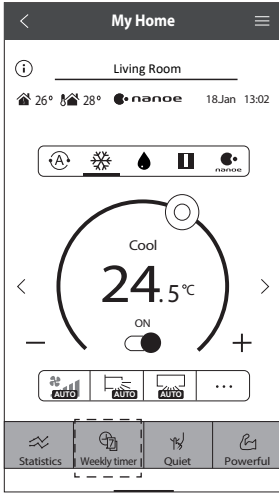

- ③ Nhấn  để thêm chương trình. Bạn có thể cài đặt tối đa 6 chương trình cho một ngày.

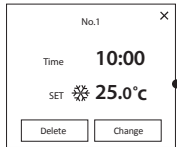

Chỉnh sửa hẹn giờ

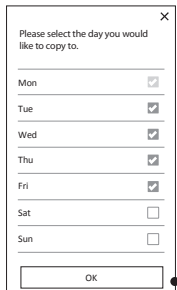

Sao chép lịch hẹn giờ

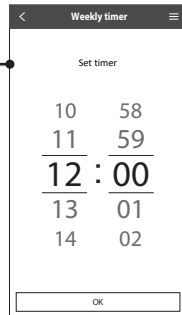
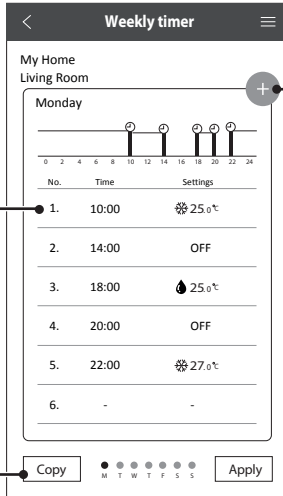

Cài đặt thời gian

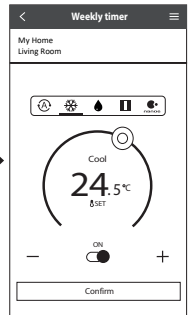

Cài đặt điều kiện hoạt động

## Bảng Chọn chính

Bảng chọn chính cho phép người dùng chỉnh sửa các cài đặt cho thiết bị và cung cấp thông tin quan trọng.

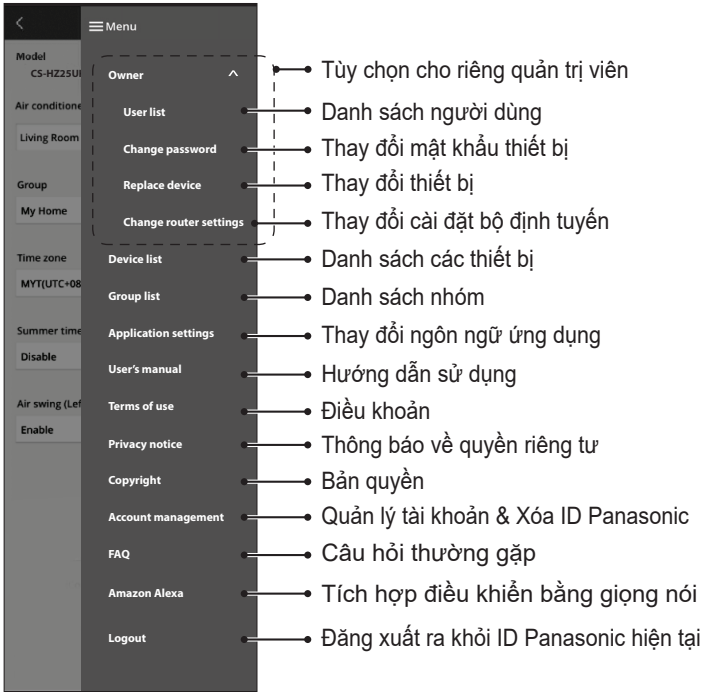

### Danh sách người dùng



### Thay đổi Mật khẩu Thiết bị

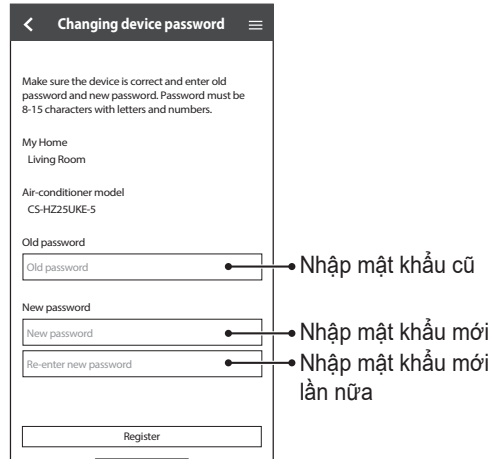

# Cách sử dụng

## Thay Thiết bị

- ① Chọn “Replace device” (Thay thiết bị) từ bảng chọn

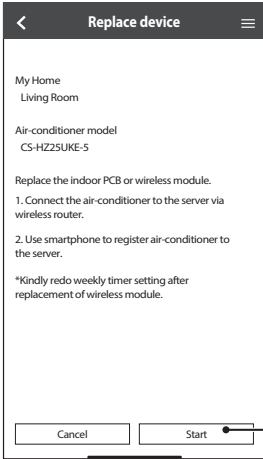

Nhấn Start  
(Bắt đầu)

## Thay đổi Cài đặt bộ Định tuyến

- ② Chọn “Change router settings” (Thay đổi cài đặt bộ định tuyến) từ bảng chọn.

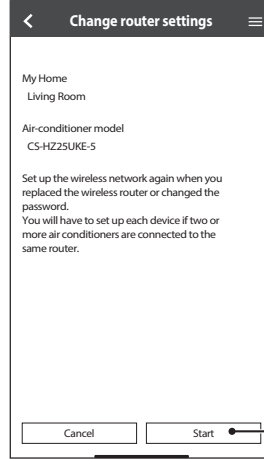

Nhấn Start  
(Bắt đầu)

## Danh sách thiết bị

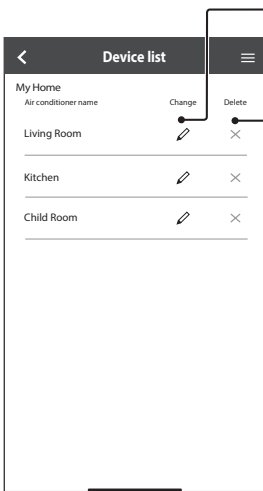

Chỉnh sửa thông tin và cài đặt thiết bị

Xóa thiết bị

## Danh sách nhóm

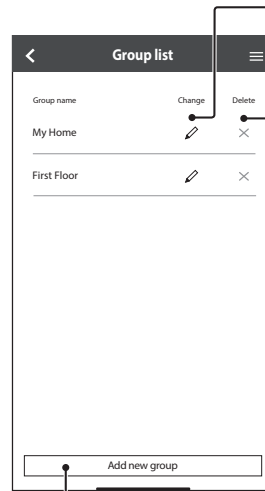

Chỉnh sửa tên nhóm

Xóa nhóm

Thêm nhóm









# Các câu hỏi thường gặp về Network Adaptor (Bộ điều hợp mạng) và Ứng dụng

Trước khi gọi nhân viên dịch vụ khu vực, vui lòng xem qua danh sách này. Việc này có thể giúp bạn tiết kiệm thời gian.

## Cài đặt ban đầu

Hiện tượng	Giải pháp
Ứng dụng "Panasonic Comfort Cloud" không thể cài đặt được trên điện thoại thông minh.	Kiểm tra xem hệ điều hành của điện thoại thông minh có tương thích hay không. ỨNG DỤNG không được đảm bảo hoạt động trên tất cả các phiên bản của hệ điều hành Android và iOS.
Đăng ký thêm điều hòa trên ứng dụng "Panasonic Comfort Cloud"	Làm theo các bước để cài đặt ban đầu cho máy. Chúng tôi khuyến khích bạn đặt tên riêng cho từng điều hòa đã đăng ký để bạn có thể dễ dàng phân biệt chúng.
Đăng ký thêm người dùng để điều khiển Bộ điều hợp mạng.	Tải ứng dụng "Panasonic Comfort Cloud" và tạo một Định danh (ID) Panasonic mới. Làm theo các bước cài đặt ban đầu. Khi máy điều hòa được đăng ký, điện mặt khẩu đã được thiết lập bởi người dùng đầu tiên (chủ sở hữu). Chủ sở hữu cần phê duyệt để hoàn tất quá trình đăng ký. Đề phê duyệt, chủ sở hữu cần chọn  (BẢNG CHỌN), sau đó chọn "Owner". Sau đó, chọn "User List" để duyệt thêm người dùng.

## Kết nối

Hiện tượng	Giải pháp
Điều hòa và bộ định tuyến không dây không thể kết nối với nhau.	Kiểm tra đảm bảo sóng LAN của bộ định tuyến phủ đến máy, số SSID không bị ẩn, cài đặt địa chỉ MAC được bật cho máy, và sóng hai băng tần của bộ định tuyến được bật cho kết nối 2.4 GHz. Trước khi cài đặt, đảm bảo rằng điện thoại của bạn kết nối với mạng 2.4 GHz. Một số bộ định tuyến mạng MESH tự động chuyển về sóng 5 GHz. Trong trường hợp này, thêm một bộ định tuyến 2.4 GHz riêng vào mạng hiện tại.
Không thể kết nối đến máy chủ Cloud.	Mạng doanh nghiệp cần đăng nhập vào máy chủ không được hỗ trợ. Địa chỉ IP của PCPF và AFUS có thể bị lọc hay có thể bị chặn. Cài đặt một mạng Wireless LAN (LAN Không dây) cho các sản phẩm IoT. Để cài đặt bộ định tuyến, chọn cổng: 443; URL: <a href="http://ldcws.pcpf.panasonic.com">ldcws.pcpf.panasonic.com</a>
Sóng không dây không kết nối hay bị gián đoạn.	Kết nối mạng của bạn có thể không ổn định. Kiểm tra độ mạnh của sóng qua các bước: <b>(Bộ điều khiển từ xa không dây)</b> <ul style="list-style-type: none"><li>- Tắt máy điều hòa, sau đó nhấn nút Wireless LAN (LAN Không dây)  trong vòng 5 giây cho đến khi số "1" xuất hiện trên điều khiển từ xa.</li><li>- Nhấn nút  cho đến khi số "4" xuất hiện.</li><li>- Nhấn  (CÀI ĐẶT) và ngừng hoạt động.</li></ul> <b>(Điều khiển từ xa có dây)</b> <ul style="list-style-type: none"><li>- Xác nhận rằng máy điều hòa không khí đã dừng hoạt động và nhấn nút danh mục chính .</li><li>- Chọn "Function setup" (Thiết lập chức năng) và nhấn nút Enter .</li><li>- Chọn "WLAN" và nhấn nút Enter .</li><li>- Chọn "WLAN strength" (Cường độ mạng WLAN) và nhấn nút Enter .</li><li>- "Request" (Yêu cầu) và nhấn nút Enter .</li></ul> <ul style="list-style-type: none"><li>• Sau 5 giây, đèn LED Wireless LAN (LAN Không dây) trên dàn lạnh sẽ hiển thị độ mạnh của sóng.<ul style="list-style-type: none"><li>Mạnh: Nháy 3 lần, và tiếp theo chu kỳ.</li><li>Trung bình: Nháy 2 lần, và tiếp theo chu kỳ.</li><li>Yếu: Nháy một lần, và tiếp theo chu kỳ</li><li>Không có sóng: OFF (TẮT)</li></ul></li><li>• Kết nối mạng sẽ tự động dừng lại sau 10 phút.</li></ul>

# Các câu hỏi thường gặp về Network Adaptor (Bộ điều hợp mạng) và Ứng dụng

## Kết nối

Hiện tượng	Giải pháp
Truy cập nghi ngờ hay trái phép vào máy.	<ul style="list-style-type: none"><li>Cài đặt lại máy điều hòa về tình trạng mặc định của nhà sản xuất. Xem mục “Khác - Để chuyển hay giao máy điều hòa” ở chương này để biết thêm chi tiết. Sau đó cài đặt lại kết nối lần nữa.</li></ul>

## Ứng dụng “Panasonic Comfort Cloud”

Hiện tượng	Giải pháp
Không tìm thấy User ID (Định danh người dùng)	Do luật bảo vệ dữ liệu riêng tư, quản trị viên ứng dụng “Panasonic Comfort Cloud” không thể tìm kiếm Panasonic ID (Định danh Panasonic) của bạn. Tạo Định danh Panasonic mới.
Không thể nhận được link email để cài đặt lại mật khẩu sau khi chọn “Forgot ID/ password”	Bạn có thể đã nhập sai địa chỉ email. Chọn “Forgot ID/password” lần nữa.
Thoát ra ngay cả khi bạn chọn “Remember me”.	<ul style="list-style-type: none"><li>Người dùng không đồng ý với thông báo riêng tư.</li><li>Do đạo luật bảo vệ dữ liệu quyền riêng tư, ứng dụng “Panasonic Comfort Cloud” nếu không được truy cập trong 6 tháng liên tiếp sẽ tự động đăng xuất.</li><li>Ứng dụng “Panasonic Comfort Cloud” sẽ bị đóng trên điện thoại của bạn. Mở lại ứng dụng “Panasonic Comfort Cloud” mà không cần kết nối mạng.</li><li>Máy chủ “Panasonic Comfort Cloud” đang được bảo trì hay cập nhật.</li><li>Dữ liệu lưu trữ/bộ nhớ của “Panasonic Comfort Cloud” đã được xóa. Đăng nhập lại vào ứng dụng “Panasonic Comfort Cloud”.</li></ul>
Biểu tượng nhiệt độ trong phòng không được hiển thị.	Biểu tượng nhiệt độ trong phòng chỉ áp dụng cho các mẫu có thiết kế mới nhất.
Một số tính năng sản phẩm như HEAT (Sưởi Ấm), iAUTO-X, Air swing (Left-Right)/Chỉnh hướng gió (Trái - Phải) và Powerful (Mạnh mẽ) không có sẵn.	Các tính năng sản phẩm sẽ xuất hiện theo cài đặt mặc định của từng quốc gia. Chọn quốc gia đúng trong quá trình đăng ký User ID (Định danh người dùng). Quản trị viên có thể kích hoạt các tính năng sản phẩm cho từng điều hòa trong nhóm như sau:

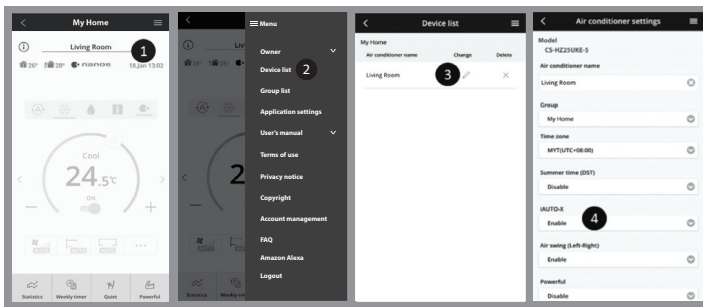

## Hiện tượng

Chức năng “Weekly Timer” (Hẹn giờ Hàng tuần) không hoạt động.

## Giải pháp

Kiểm tra xem bạn đã bật “Weekly Timer” (Hẹn giờ Hàng tuần) trên ứng dụng “Panasonic Comfort Cloud” như sau:



Kiểm tra xem có xung đột giữa “Weekly Timer” (Hẹn giờ Hàng tuần) và giờ cài đặt trên điều khiển từ xa.

Thời gian trên máy chủ ứng dụng và điều khiển từ xa không được khác nhau.





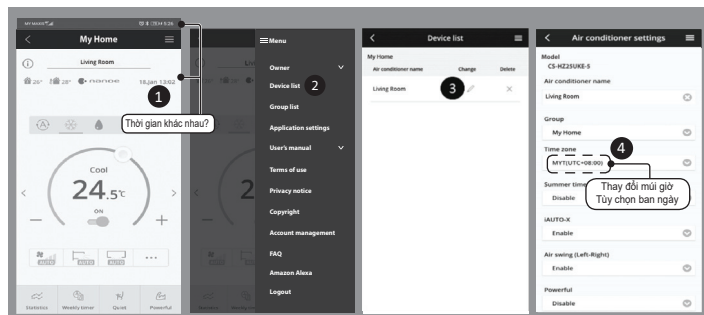







Chế độ hẹn giờ sẽ kích hoạt dựa vào thời gian sớm nhất.

Kiểm tra xem múi giờ đã được cài đặt đúng chưa theo các bước sau:



# Các câu hỏi thường gặp về Network Adaptor (Bộ điều hợp mạng) và Ứng dụng







## Khác

Hiện tượng	Giải pháp
Thay thế bộ định tuyến.	Chọn  (BẢNG CHỌN) từ ứng dụng "Panasonic Comfort Cloud". Chọn "Owner", sau đó chọn "Change router settings".
Thay đổi mẫu máy điện thoại.	Đảm bảo khả năng tương thích của điện thoại thông minh. Cài đặt ứng dụng "Panasonic Comfort Cloud" và đăng nhập bằng ID Panasonic và mật khẩu của bạn.
Thay đổi bảng điều khiển cho dàn lạnh/ khối trong nhà.	Thay đổi bảng điều khiển. Sau đó chọn  (BẢNG CHỌN) từ ứng dụng "Panasonic Comfort Cloud". Chọn "Owner", sau đó chọn "Replace device". Lưu ý rằng việc này sẽ do đại lý thiết bị ủy quyền thực hiện.
Thay đổi mô-đun Network Adaptor (Bộ Điều hợp mạng)/Wireless LAN (LAN Không dây) cho dàn lạnh/ khối trong nhà.	Thay đổi mô-đun Network Adaptor (Bộ Điều hợp mạng)/ Wireless LAN (LAN Không dây). Sau đó, chọn  (BẢNG CHỌN) từ ứng dụng "Panasonic Comfort Cloud". Chọn "Owner", sau đó chọn "Change router settings". Lưu ý rằng việc này sẽ do đại lý thiết bị ủy quyền thực hiện.
Đề chuyển hay giao máy điều hòa	<p>Cài đặt lại máy điều hòa về tình trạng mặc định của nhà sản xuất.</p> <p><b>(Bộ điều khiển từ xa không dây)</b></p> <ul style="list-style-type: none"><li>- Kiểm tra đảm bảo đèn LED Wireless LAN (LAN Không dây) đã ON (BẬT)/nhấp nháy, sau đó nhấn nút Wireless LAN (LAN Không dây)  trong vòng 5 giây có đến khi số "1" xuất hiện trên điều khiển.</li><li>- Nhấn  cho đến khi số "5" xuất hiện.</li><li>- Nhấn  trong 3 giây và máy ngừng hoạt động.</li></ul> <p><b>(Điều khiển từ xa có dây)</b></p> <ul style="list-style-type: none"><li>- Xác nhận rằng máy điều hòa không khí đã dừng hoạt động và nhấn nút danh mục chính .</li><li>- Chọn "Function setup" (Thiết lập chức năng) và nhấn nút Enter .</li><li>- Chọn "WLAN" và nhấn nút Enter .</li><li>- Chọn "WLAN initialization" (Khởi tạo WLAN) và nhấn nút Enter .</li><li>- "Request" (Yêu cầu) và nhấn nút Enter .</li></ul> <p>• Đèn LED Wireless LAN (LAN Không dây) OFF (TẮT) và việc cài đặt gốc hoàn tất.</p> <p>Để hủy đăng ký máy từ ứng dụng "Panasonic Comfort Cloud", chọn  (BẢNG CHỌN), sau đó chọn "Device list" (Danh sách thiết bị) để xóa máy.</p>



# Những vấn đề thường gặp

Những hiện tượng sau không phải do máy gặp sự cố.

Hiện tượng	Nguyên nhân
Đèn LED Wireless LAN (LAN Không dây) ON (BẬT) khi máy OFF (TẮT).	<ul style="list-style-type: none"><li>• Kết nối Wireless LAN (LAN Không dây) của máy với bộ định tuyến không dây đã được kích hoạt.</li></ul>
Đèn LED Wireless LAN (LAN Không dây) nhấp liên tục.	<ul style="list-style-type: none"><li>• Kết nối Wireless LAN (LAN Không dây) của máy với bộ định tuyến không dây chưa được kích hoạt. Kiểm tra kết nối. <b>(Bộ điều khiển từ xa không dây)</b><ul style="list-style-type: none"><li>- Nếu bạn không muốn sử dụng ứng dụng, nhấn nút Wireless LAN (LAN Không dây)  để tắt.</li></ul><b>(Điều khiển từ xa có dây)</b><ul style="list-style-type: none"><li>- Xác nhận rằng máy điều hòa không khí đã dừng hoạt động và nhấn nút danh mục chính .</li><li>- Chọn "Function setup" (Thiết lập chức năng) và nhấn nút Enter .</li><li>- Chọn "WLAN" và nhấn nút Enter .</li><li>- Chọn "WLAN ON/OFF" (BẬT/TẮT WLAN) và nhấn nút Enter .</li><li>- "Request" (Yêu cầu) và nhấn nút Enter .</li></ul></li></ul>

# Built-in Network Adaptor that allows you to control your air conditioning unit operation from anywhere.

Thank you for purchasing this Panasonic product.

## Table of Contents

Safety Precautions .....	34-35
System Overview .....	36-37
Get Started .....	38
App Settings .....	39-53
- Setting connection network - (2 QR code) .....	40-43
- Setting connection network (Wireless Remote Control) - (1 QR code) .....	44-47
- Setting connection network (Wired Remote Control) .....	48-53
How to Use .....	54-60
Network Adaptor & App FAQs .....	61-64
Troubleshooting .....	65
Copyright .....	66

## Safety Precautions

Before attempting to control / operate this air-conditioner product via wireless communication from a remote location, make sure to check the installation of the appliance and its surrounding area, and, be wary of any person(s) within the vicinity.





To prevent personal injury, injury to others or property damage, please comply with the following:

Incorrect operation due to failure to follow instructions below may cause harm or damage, the seriousness of which is classified as below:

 <b>WARNING</b>	This sign warns of death or serious injury.
---	---

 <b>CAUTION</b>	This sign warns of injury or damage to property.
---	--

The instructions to be followed are classified by the following symbols:

	This symbol denotes an action that is PROHIBITED.
	This symbol denotes an action that is COMPULSORY.
 <b>WARNING</b>	
<b>Network Adaptor (activated)</b>	
	Do not use the indoor unit near to any medical equipment or automatic control equipment (automatic door, wire alarms, etc.). (Radio wave from indoor unit may interfere with the equipment and may cause incident due to malfunction)

# Safety Precautions



Keep at least 15 cm away from the indoor unit if you have a cardiac pacemaker.  
(Radio wave from indoor unit may interfere with the operation of pacemaker)



## CAUTION

### Network Adaptor (activated)



Check the following requirements in advanced (At home):

- Insert the power supply thoroughly. Ensure no dust builds up on the power supply.  
(This can cause fire due to ignition in the power supply's of poor contact)
- Check the status of timer activation set by other persons.  
(Unexpected run-stop operation may cause harm to human body, pets, and plants)
- There should be no abnormality in the air conditioner such as change of airflow. Ensure no object(s) which may be displaced easily due to the airflow blowing directly at it. The fallen or moved object(s) might lead to danger such as fire, injury etc.
- At all times, use the in-house remote control when there is a possibility of person(s) (such as infant, children, disabled person(s), elderly or sickly person(s)) who are incapable of controlling the temperature themselves and rely on the pre-set configuration of the air-conditioner.

The rise and drop in the temperature due to remote operation might cause the occupant(s) to experience discomfort and/or disrupt their daily routine.

Plant(s) and animal(s) are likely to be affected by sudden temperature adjustments.



Check the following requirements before operating the air conditioner from a remote location:

- Do inform the person(s) in the vicinity of the area being air-conditioned that you will remotely control the air conditioner operation and settings. This is to avoid any possibility of serious effects on person(s) either due to being taken by surprise or due to sudden changes in temperature (from comfort to cold or vice versa).

(This may cause harm to human body due to sudden changes of outside temperature and room temperature.

Temperature adjustment can be operated by remote control)

- If the main display of the Panasonic Comfort Cloud app does not reflect the status of the operation, please use the in-house remote control to operate the air-conditioner.
- As the app uses network communication, there may be times when remote operation is not possible due to communication and/or network failures (such as Panasonic Cloud server downtime, telecom providers' server downtime, WIFI connectivity etc.). In the event of such failure(s), please use the in-house remote control to operate the air-conditioner.

# System Overview

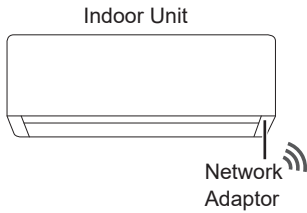

Items you need to prepare  
(purchase and subscribe separately)

Router      Internet      Smartphone

Download from app store

Panasonic Comfort Cloud app (free)

- This feature requires the app to work with a smartphone. Please check each store for the supported OS version.
- The Network Adaptor is designed specifically as a terminal for “Panasonic Comfort Cloud” app.
- The Wireless LAN network coverage must reach the indoor unit installation location.

### Specification - Built-in Network Adaptor - (1QR code) \*

Model	DNSK-P11
Input Voltage	DC 5V (From Air Conditioner Indoor Unit)
Current Consumption	Tx/Rx max. 290/100 mA
Wireless standard	IEEE 802.11 b/g/n
Frequency range	2.4 GHz band
Encryption	WPA™ / WPA2™

### Maximum radio-frequency power transmitted in the frequency bands DNSK-P11

Type of wireless	Frequency band	Max. EIRP (dBm)
WLAN	2412 - 2472 MHz	20 dBm

### Specification - Built-in Network Adaptor - (2QR code) \*

Model	PIOT-V2(WA)
Input Voltage	DC 5V (From Air Conditioner Indoor Unit)
Current Consumption	Tx/Rx max. 190/70 mA
Wireless standard	IEEE 802.11 b/g/n; BT5.0 Low Energy (BLE)
Frequency range	2.4 GHz band
Encryption	WPA™ / WPA2™ / WPA3™

### Maximum radio-frequency power transmitted in the frequency bands PIOT-V2(WA)

Type of wireless	Frequency band	Max. EIRP (dBm)
WLAN	2412 - 2472 MHz	20 dBm
BLE	2402 - 2480 MHz	20 dBm

\* Either one of the specific network adaptor to be incorporated within the corresponding air conditioner model. Be sure to make clear with sales representative accordingly.

## Precaution

- Do NOT disassemble or alter this Network Adaptor in any way.
- Do NOT remove this Network Adaptor from the indoor unit during operation.
- Data transmitted and received over radio waves may be intercepted and monitored.

## Usage precaution

- Before using this product, be sure to read all the precautions in this manual for proper use. The Company is not liable for any defects and damages, unless legal liability is recognized, in regards to failures, incurred by use of this product that occur through incorrect use or during use by yourself or a third party.

## Security measure

- Wireless LAN uses radio waves to exchange information. Therefore, there is a risk of unauthorized access.
- Initialize the app settings on the product prior to disposal or transferring to a third party.

## Before setting the network connection

- Confirm the wireless router is connected to the network correctly.
- Confirm the Wireless LAN of the smartphone is activated.
- Confirm your smartphone and this product are connected to the same wireless router.

## App Installation

### For Android user

- Open  .
- Search for "Panasonic Comfort Cloud" app.
- Download and install.

### For iOS user

- Open  .
- Search for "Panasonic Comfort Cloud" app.
- Download and install.

## Note

- The app user interface image may change for version upgrade without notification.
- There is no charge to using this application. However, other charges may be incurred for connection and operation.

# Get Started

Check the app’s connectivity status before and during operation. If the status is not reflected, use the remote control to operate your air conditioner.

## Starting “Panasonic Comfort Cloud”

### Create New Panasonic ID

Use “Panasonic Comfort Cloud” app as an option to control the air conditioner.

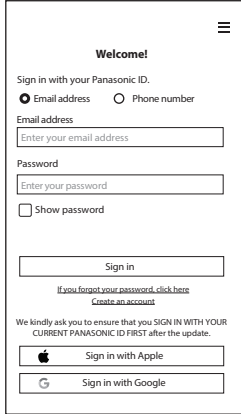

- For new user, select “Create an account” to register. Alternatively, please register through Apple ID or Google account.
- For registered user, sign in using your registered Panasonic ID, Apple ID or Google account.

# App Settings

## Add new air conditioner device

Air conditioner need to be registered before using “Panasonic Comfort Cloud” app.

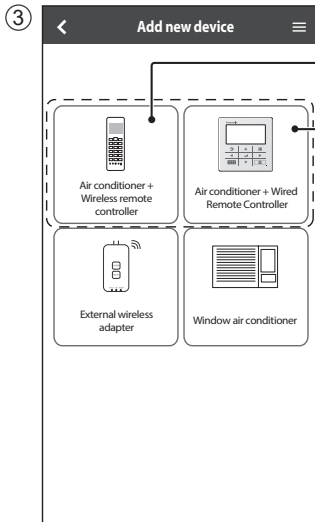
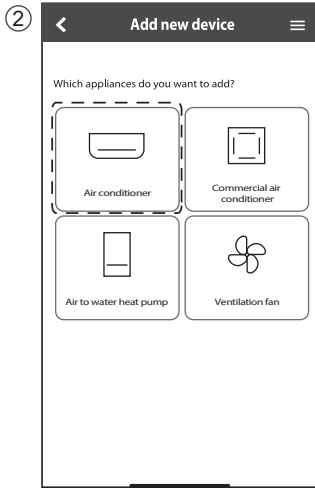
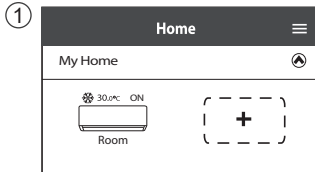

## Setting connection network

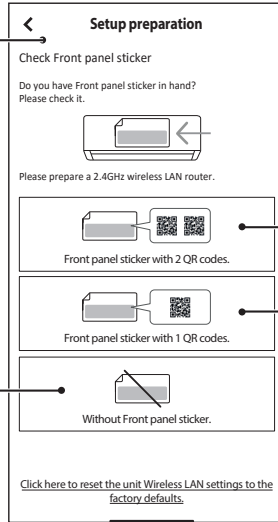

Identify and select QR code availability condition.

### Wired and Wireless remote control

Setup using QR scan (Refer page 40-41) or Setup using AP mode (Refer page 42-43)

### Wireless remote control only

Manual Setup - AP method (Refer page 44-45)  
Manual Setup - WPS method (Refer page 46-47)

### Wired remote control only

(Refer page 48-53)

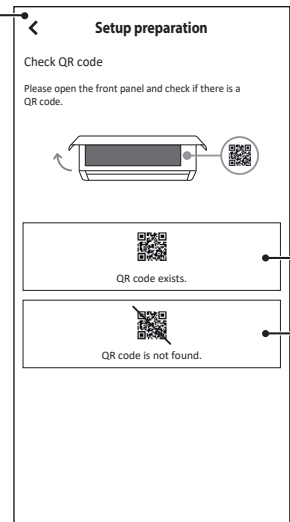

# App Settings

## Setting connection network - (2 QR code)

### Setup using QR scan

① Tap “Scan QR code”.

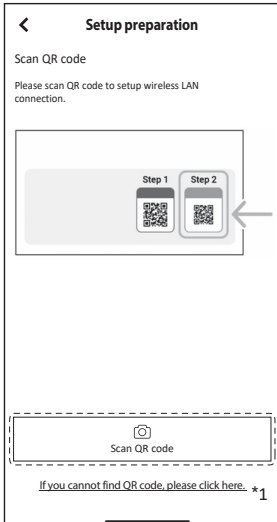

② Scan in progress.



\*1 If QR scan is failed.  
Proceed to “Setup using AP mode”.  
(Refer page 42-43)

③ Follow the screen instructions from the app. Tap “Next”.  
(Wireless remote control)

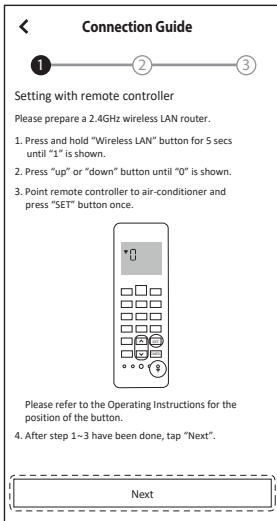

(Wired remote control)

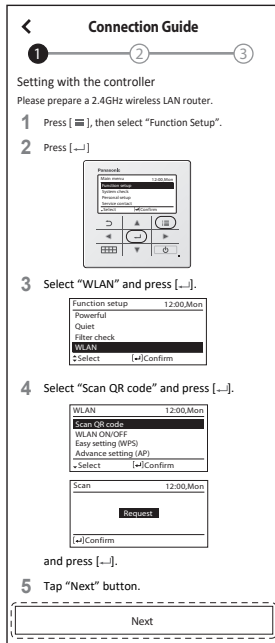

④ Tap “Connect”.

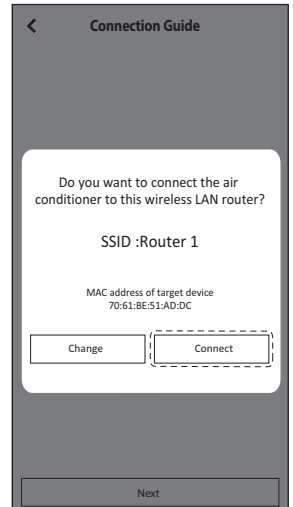



## Setting connection network - (2 QR code)

### Setup using QR scan

⑤ Select your router.

The screenshot shows the 'Connection Guide' screen with the title 'Select Wireless LAN router'. Below the title, there are three options: 'Router 1', 'Router 2', and 'Other...'. Each option has a Wi-Fi icon and a lock icon. At the bottom of the screen, there is a text field for the 'MAC address of target device' with the value 'E8:C7:CF:10:6B:9E'.

⑥ Input router password.

The screenshot shows the 'Connection Guide' screen with the title 'Router 1'. Below the title, there is a 'Password' label and a text input field with a masked password '\*\*\*\*\*'. At the bottom of the screen, there are two buttons: 'Cancel' and 'Connect'.

⑦ Connection in progress.

The screenshot shows the 'Connection Guide' screen with a message: 'The air conditioner is being connected to the network. Please wait for a few minutes. If a pop-up is displayed during the connection, permit the connection to the wireless LAN.' Below the message is a circular refresh icon. At the bottom of the screen, there is a 'Next' button.

⑧ Set a password.

The screenshot shows the 'Connection Guide' screen with a progress indicator at the top showing steps 1, 2, and 3. Below the progress indicator, there is a section titled 'Device password settings' with the model 'CS-HZ25UKE-5'. An 'Important notice' states: 'This password is required for air conditioner security. Please keep your password secure. Password: 8-15 characters with letters and numbers.' Below this, there are two text input fields: 'Password' and 'Re-enter password'. At the bottom of the screen, there is a 'Register' button.

⑨ Enter a name for the air conditioner.

The screenshot shows the 'Connection Guide' screen with a progress indicator at the top showing steps 1, 2, and 3. Below the progress indicator, there is a section titled 'Air-conditioner name' with the model 'CS-HZ25UKE-5'. Below this, there is a text input field for 'Air conditioner name'. At the bottom of the screen, there is a 'Register' button.

⑩ Registration completed.

The screenshot shows the 'Connection Guide' screen with a progress indicator at the top showing steps 1, 2, and 3. Below the progress indicator, there is a section titled 'Registration completed' with a message: 'Thank you for your registration. The air conditioner has been registered and connected to the wireless LAN.' Below the message is an illustration of an air conditioner with a checkmark above it. At the bottom of the screen, there is a 'Start Using' button.

- Keep the password for future use.

# App Settings

## Setting connection network - (2 QR code)

### Setup using AP mode

- ① Tap “can't find QR code”. ② Follow the screen instructions from the app. Tap “Next”.

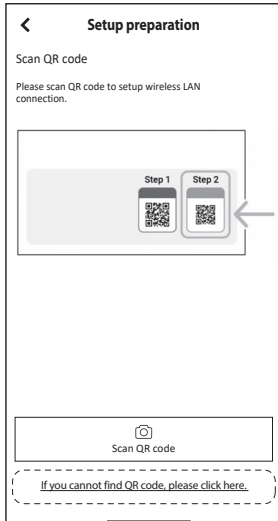

### (Wireless remote control)

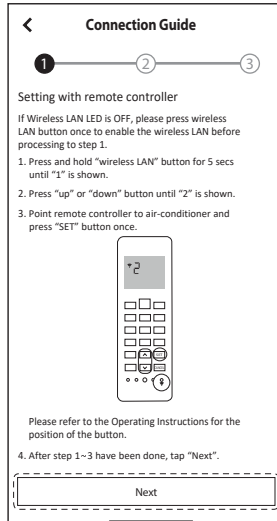

### (Wired remote control)

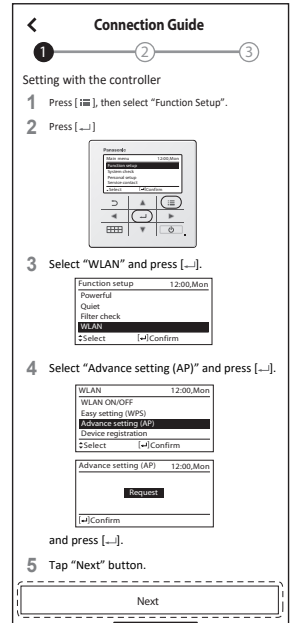

- ③ Tap “No” for first-time air conditioner registration. ④ Tap “Join”. ⑤ Tap “Connect”.

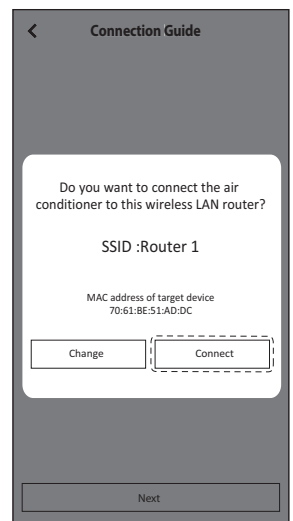
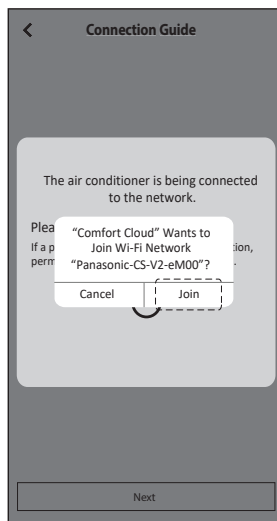
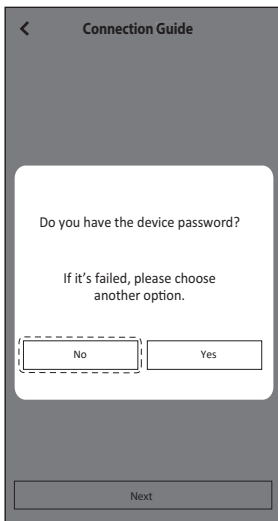

## Setting connection network - (2 QR code)

### Setup using AP mode

⑥ Select your router.

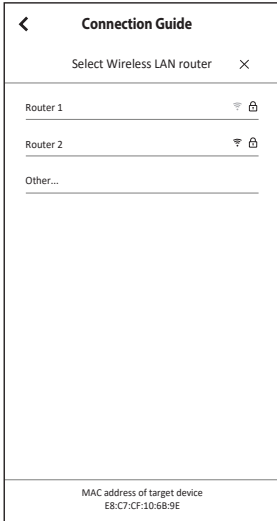

⑦ Input router password.

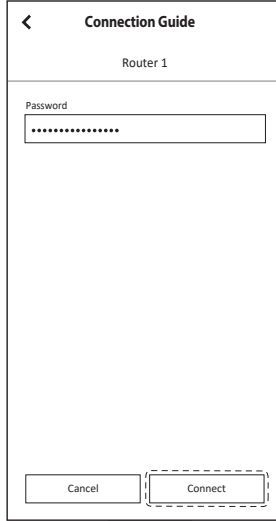

⑧ Connection in progress.

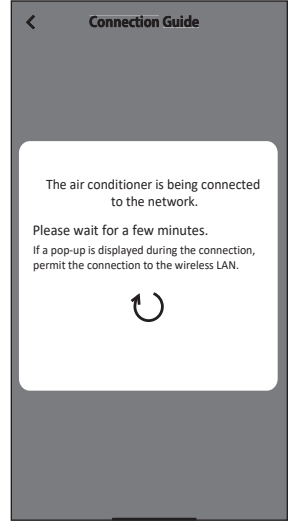

⑨ Set a password.

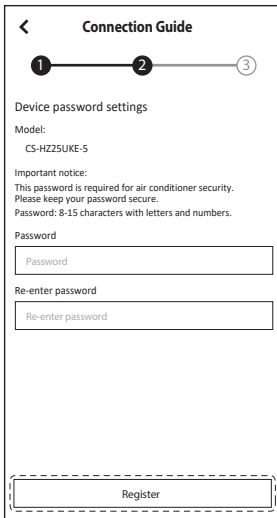

⑩ Enter a name for the air conditioner.

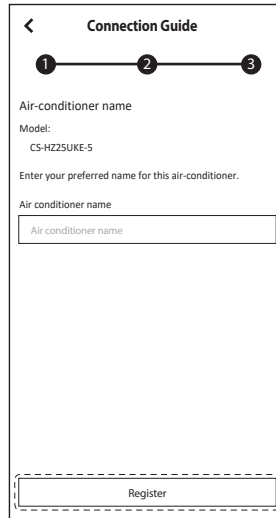

⑪ Registration completed.

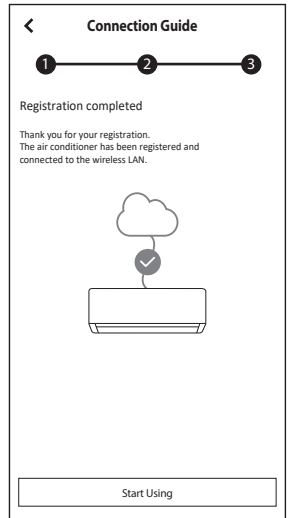

- Keep the password for future use.

# App Settings

## Setting connection network (Wireless Remote Control) - (1 QR code)

### Manual Setup - AP method

- ① Follow the screen instructions from the app. Tap “Next”.

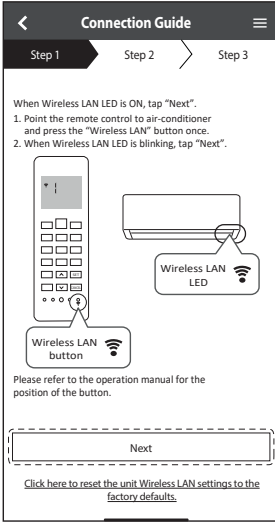

Fast blink	The unit is establishing the connection.
Slow blink	The unit is not securing the connection.
No blink (stays on)	The unit has established the connection.

- It can establish the connection to the unit even if the unit is turned OFF.

#### Note

- If the Wireless LAN LED blinks continuously and you do not want to use the app, press the Wireless LAN  button to turn it off.

- ② Tap “LED is blinking”.

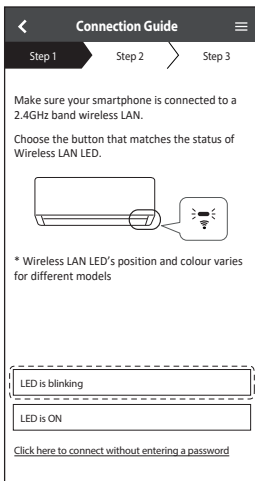

- ③ Follow the screen instructions from the app. Tap “Next”.

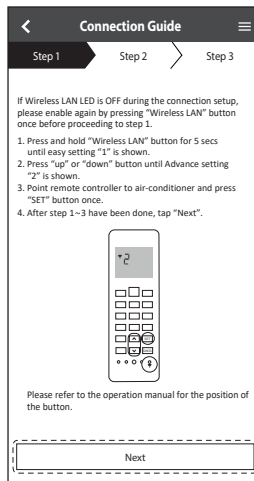

- ④ Tap “Join”.

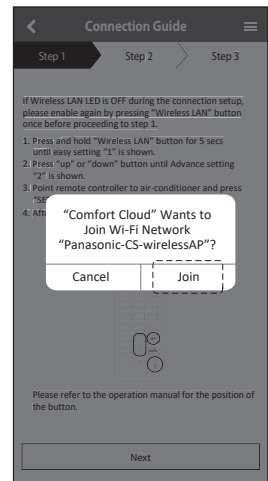

## Setting connection network (Wireless Remote Control) - (1 QR code)

### Manual Setup - AP method

⑤ Enter router password.

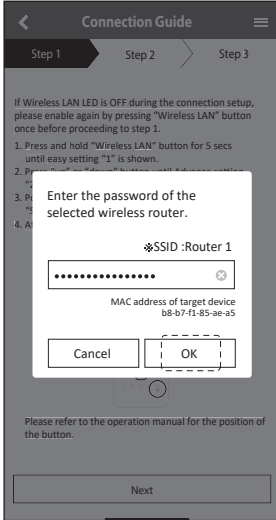

⑥ Tap "Next".

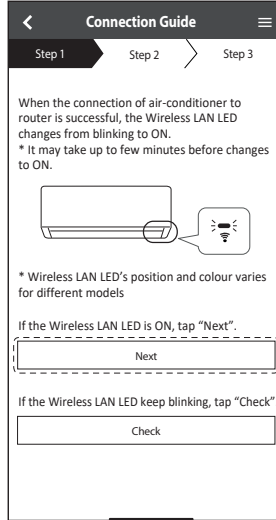

⑦ Select air conditioner to register.

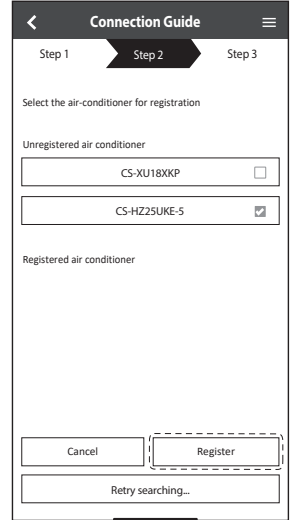

⑧ Tap "Next".

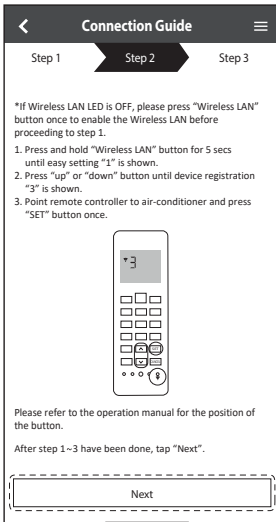

⑨ Set a password.

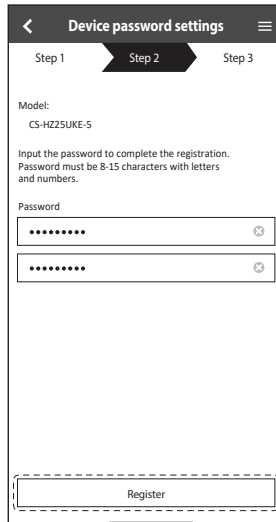

⑩ Enter a name for the air conditioner.

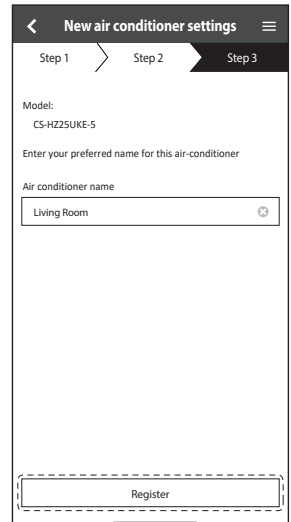

- Keep the password for future use.

# App Settings

## Setting connection network (Wireless Remote Control) - (1 QR code)

### Manual Setup - WPS method

- ① Follow the screen instructions from the app. Tap "Next".
- ② Tap "connect without entering password".
- ③ Tap "Next".

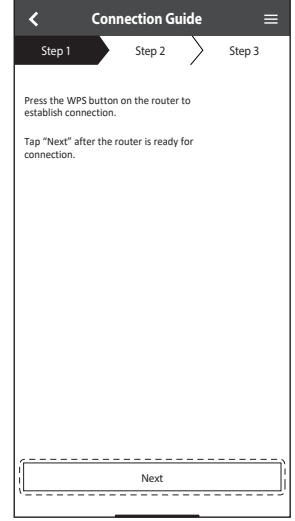
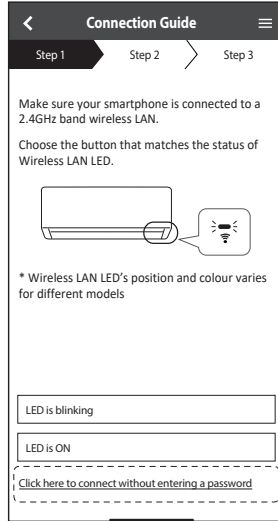
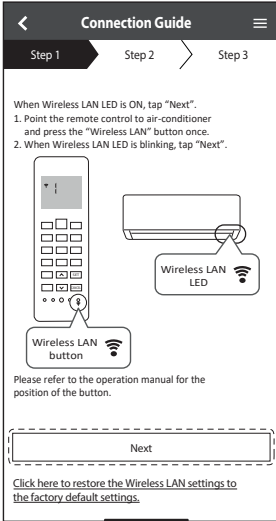

- ④ Follow the screen instructions from the app. Tap "Next".
- ⑤ Tap "Next".
- ⑥ Connection in progress.

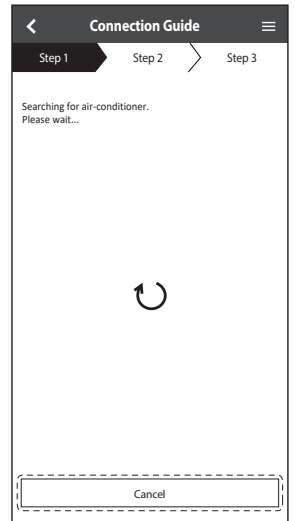
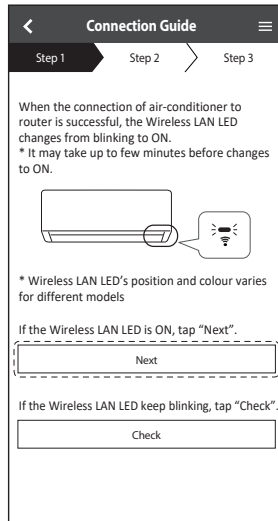
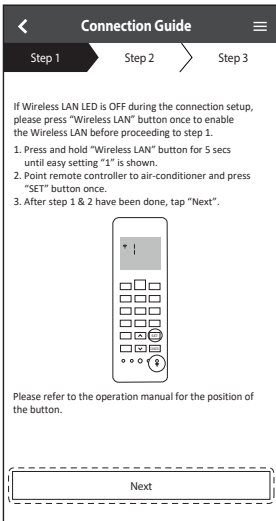

## Setting connection network (Wireless Remote Control) - (1 QR code)

### Manual Setup - WPS method

- ⑦ Select air conditioner to register.
- ⑧ Follow the screen instructions from the app. Tap "Next".
- ⑨ Set a password.

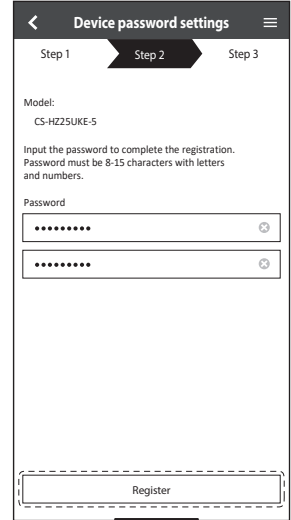
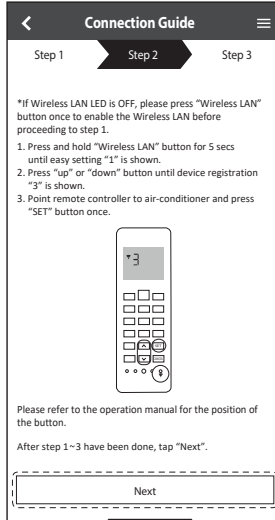
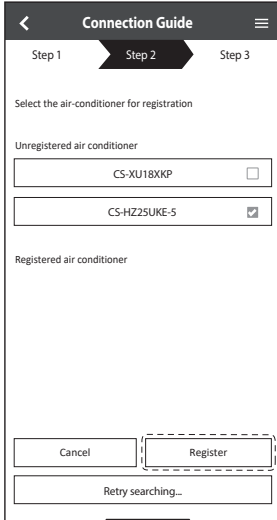

- ⑩ Enter a name for the air conditioner.

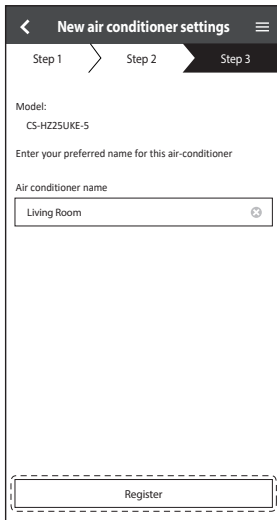

# App Settings

## Setting connection network (Wired Remote Control)

### Preparing indoor unit to connect Wireless LAN

- ① Tap “LED is OFF”.
- ② Follow the screen instructions from the app. Tap “Next”.
- ③ Follow the screen instructions from the app. Tap “Next”.

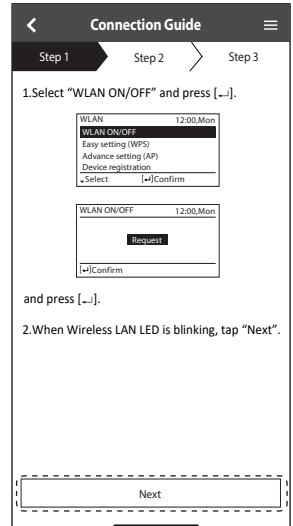
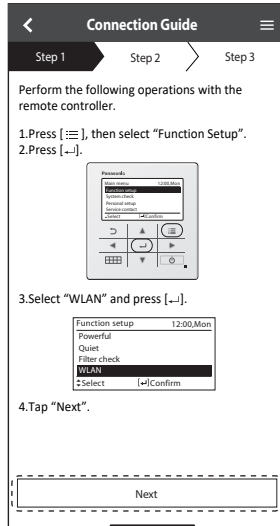
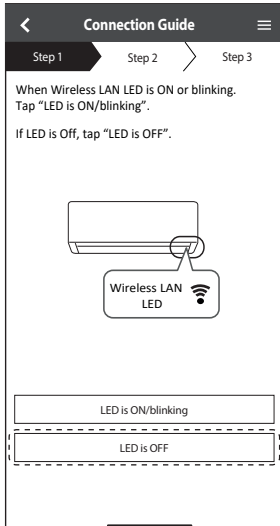



## Setting connection network (Wired Remote Control)

### Setting connection network

- ① Check that the Wireless LAN LED is ON. At the remote controller, select the WLAN ON/OFF until the Wireless LAN LED starts blinking.

Fast blink	The unit is establishing the connection.
Slow blink	The unit is not securing the connection.
No blink (stays on)	The unit has established the connection.

- It can establish the connection to the unit even if the unit is turned OFF.

#### Note

- If the Wireless LAN LED blinks continuously and you do not want to use the app, select the WLAN ON/OFF to turn it off.

- ② Select the status of the Wireless LAN LED.  
To connect using WPS, tap “connect without entering a password”.

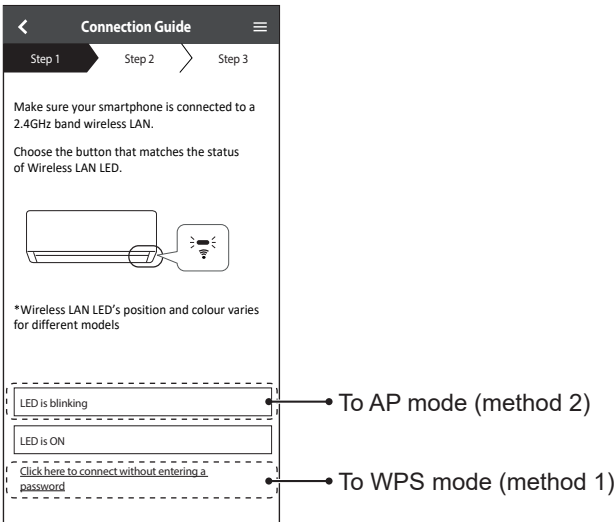

# App Settings

## Setting connection network (Wired Remote Control)

### Connection network using WPS mode (method 1)

• Check that the Wireless LAN LED is ON. If the Wireless LAN LED is OFF, select the WLAN ON/OFF to turn it on, and enable Wireless LAN connection.

- ① Follow the screen instructions from the app. Tap "Next".
- ② Follow the screen instructions from the app. Tap "Next".
- ③ Follow the screen instructions from the app. Tap "Next".

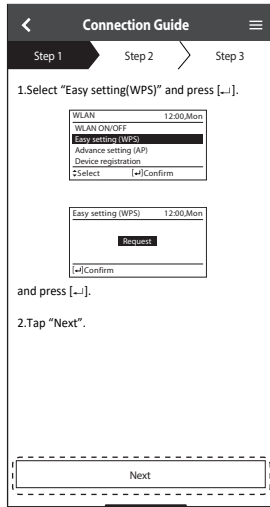
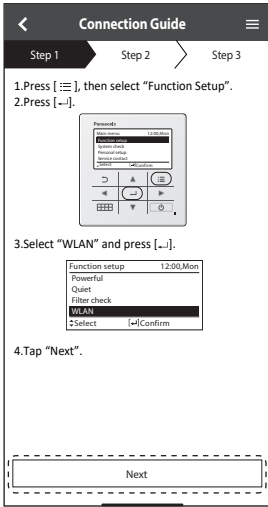
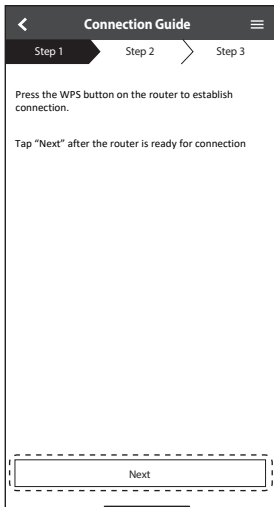

- ④ Follow the screen instructions from the app. Tap "Next".
- ⑤ If the Wireless LAN LED keeps blinking, check the wireless router connection.

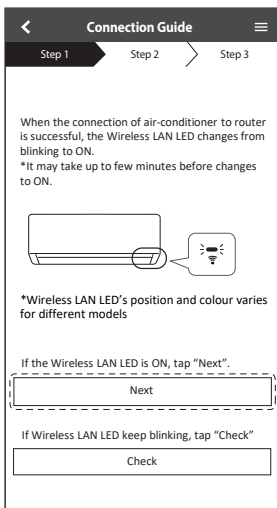

## Setting connection network (Wired Remote Control)

### Connection network using AP mode (method 2)

- ① Follow the screen instructions from the app. Tap "Next".
- ② Follow the screen instructions from the app. Tap "Next".
- ③ Tap "Allow While Using App"

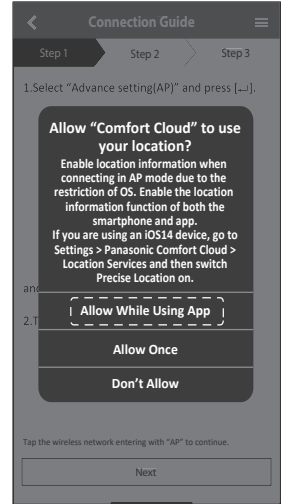
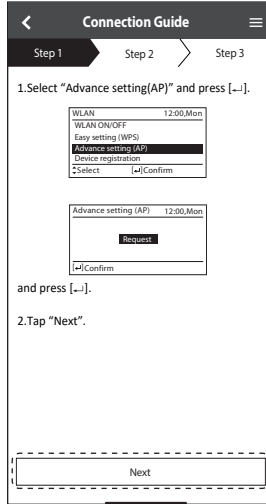
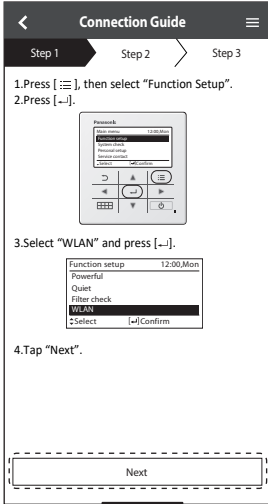

- ④ Tap "Join"

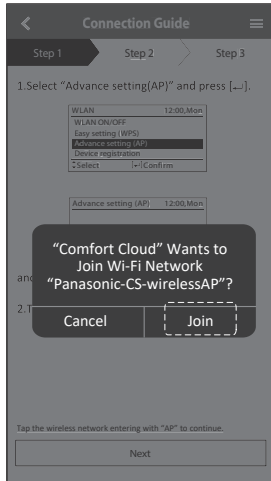

- ⑤ Input router password

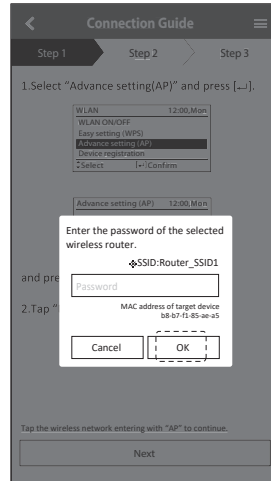

# App Settings

## Setting connection wireless network (Wired Remote Control)

- ⑥ Follow the screen instructions from the app. Tap "Next".

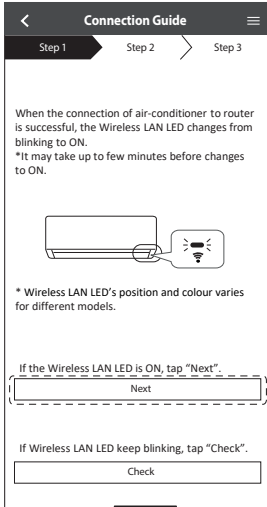

- ⑦ Tap "Join".

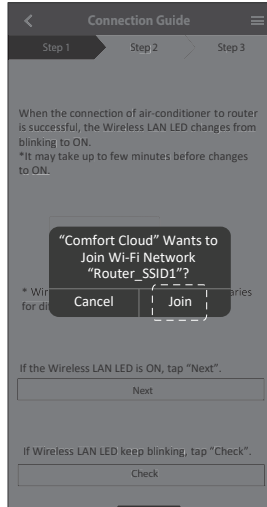

- ⑧ If the Wireless LAN LED keeps blinking, check the wireless router connection.

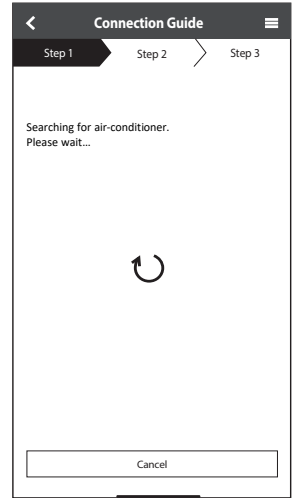

## Setting connection network (Wired Remote Control)

### Registration

- ① Select air conditioner to register.
- ② Follow the screen instructions from the app. Tap "Next".
- ③ Follow the screen instructions from the app. Tap "Next".

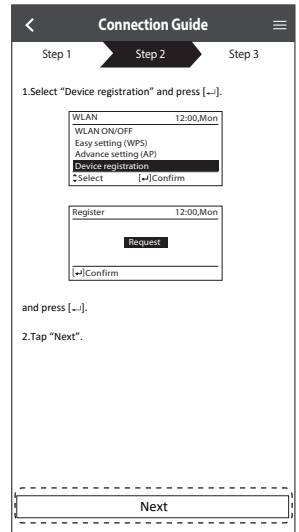
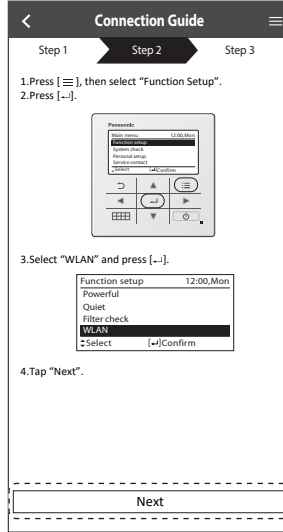
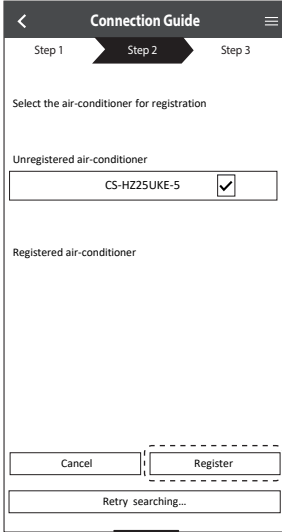

- ④ Set a password

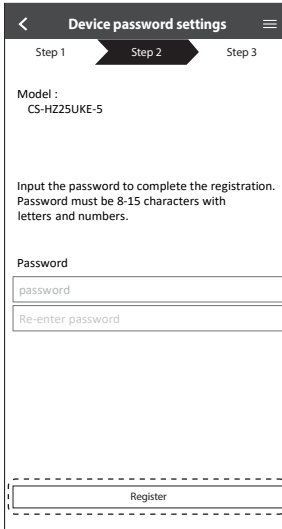

- Keep the password for future use.

# How to Use

## Registration completed

- ① After registration and connection is established between the app and your air conditioner, set the preferred name to identify your air conditioner easily.
  - After registering your preferred name for your air conditioner, you can use the “Panasonic Comfort Cloud” app functions.
- ② Beside operation control, this application can monitor the estimated energy consumption and do comparison for different time frame by referring to the statistic's graph.

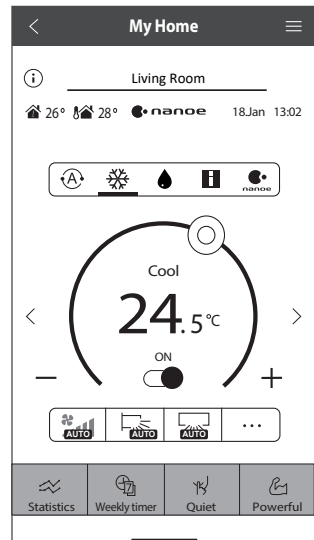
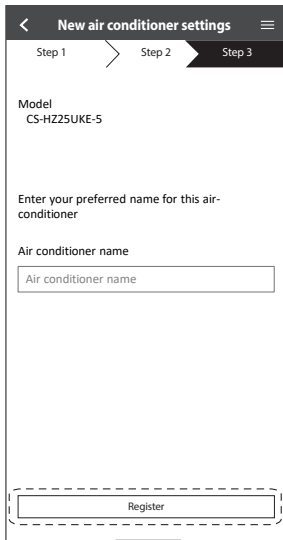

## Note

- Check the app's connectivity status before and during operation. If the status is not reflected, use the remote control to operate your air conditioner.

## Launch the App

- ① Log in to the “Panasonic Comfort Cloud” app.
- ② Select your air conditioner to control.

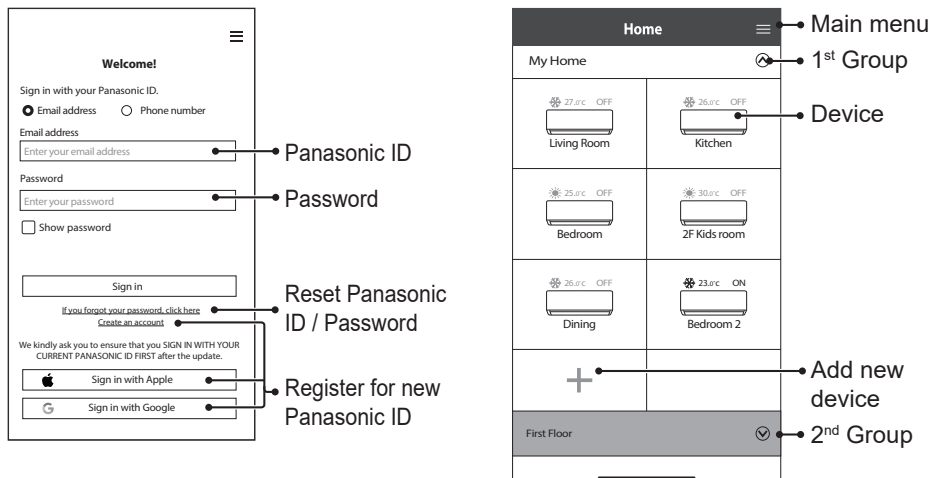

## Main Device Screen - Operation Setting

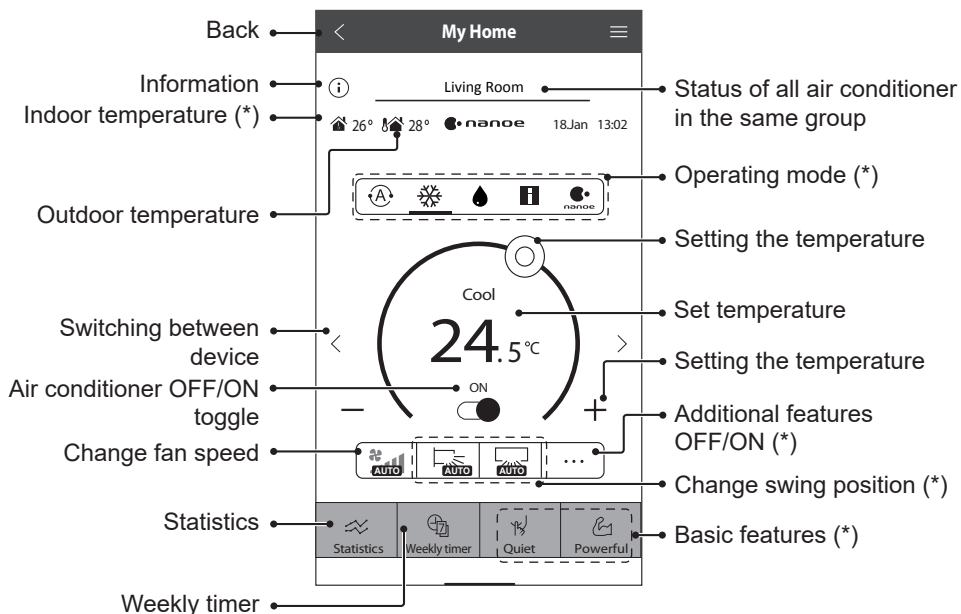

(\*) Subject to model compatibility

# How to Use

## Information

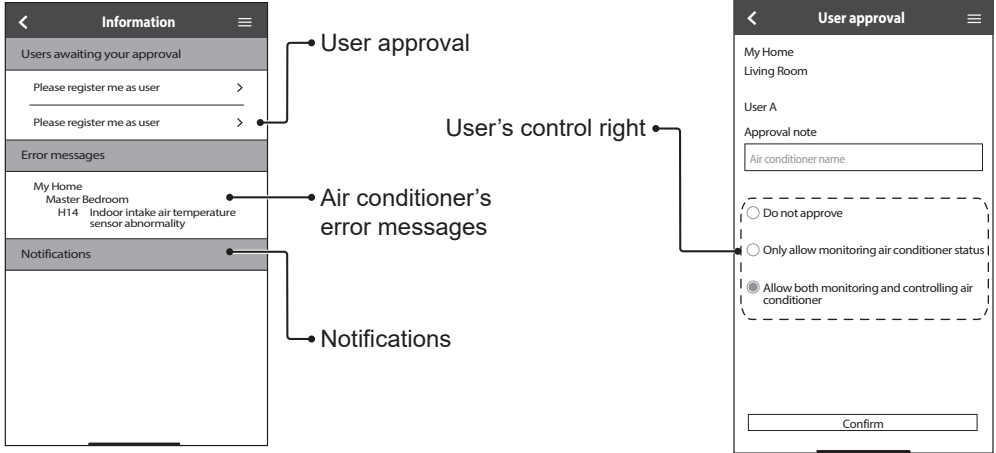

## Air Conditioner Status

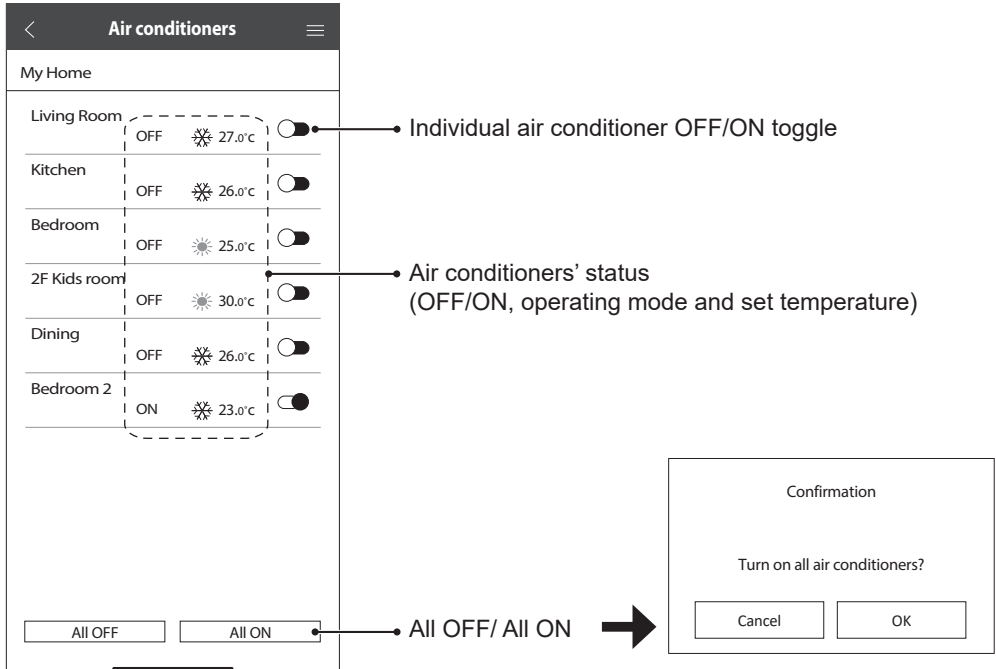



# Energy Monitoring Guide

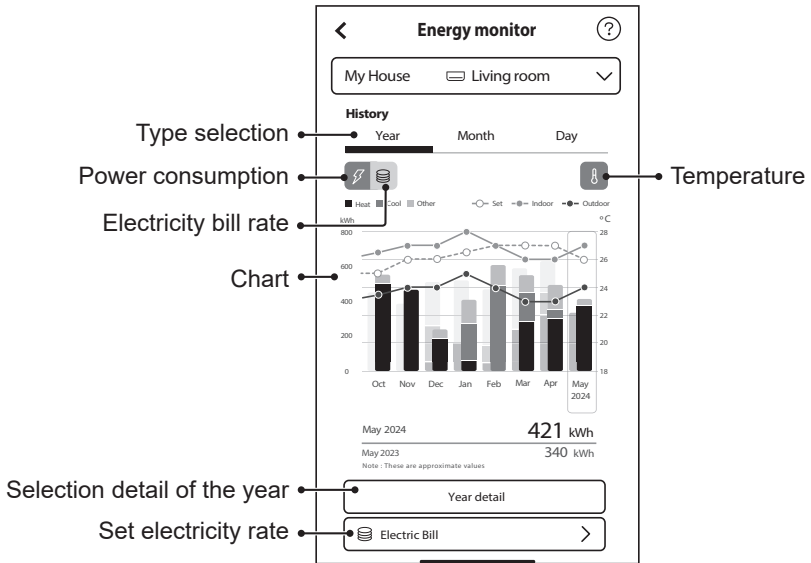

## Note

- Estimated energy consumption may not be supported by certain models.
- For Multi-split AC system: energy consumption value displayed is for whole system.

# How to Use

## Weekly Timer

- ① Tap “Weekly Timer” to set the timer schedule.
- ② Tap .

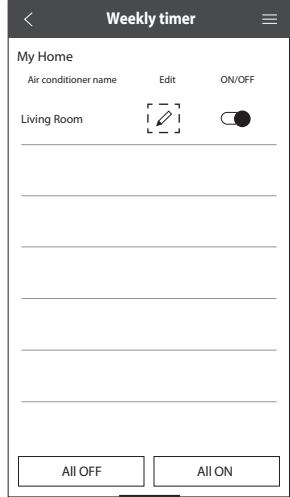
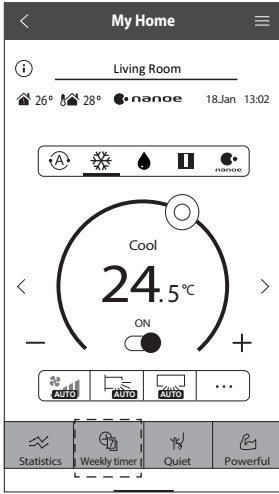

- ③ Tap  to add a new program. You can set a maximum of six programs for one day.

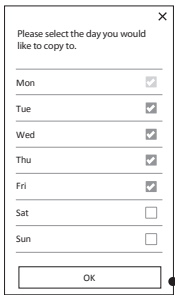
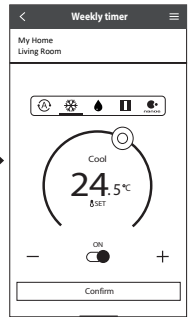
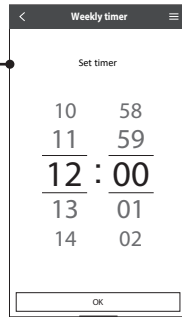
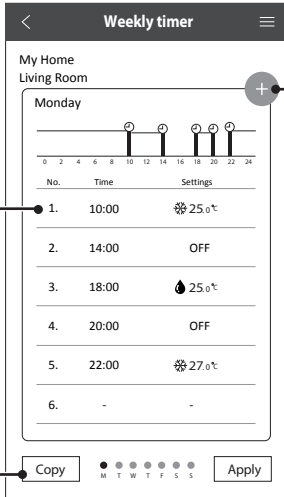

Copy timer

Set time

Set conditions

## Main Menu

The main menu allows user to edit the device settings and provides important information.

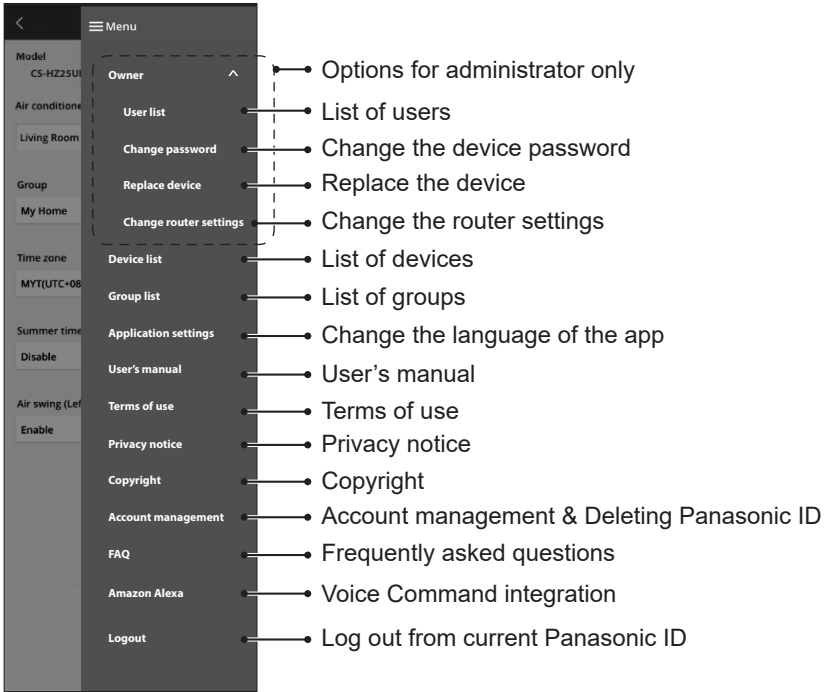

## User List

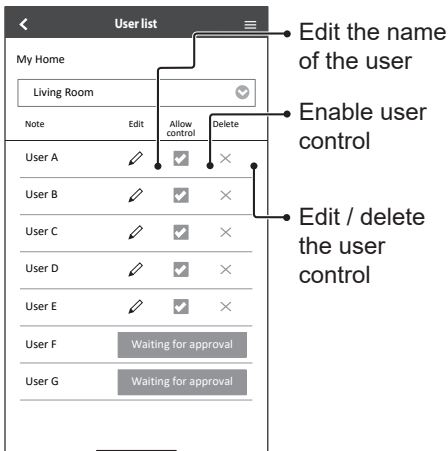

## Change the Device Password

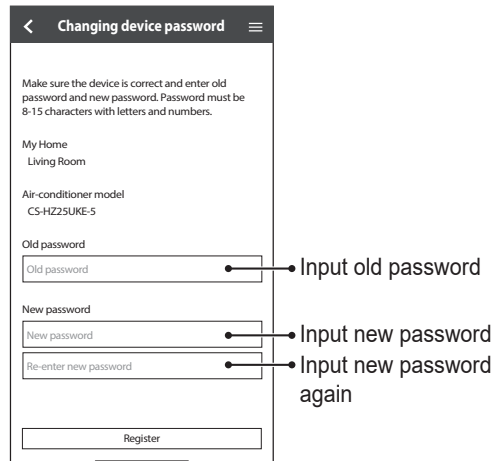

# How to Use

## Replace the Device

- ① Select “Replace device” from the menu.

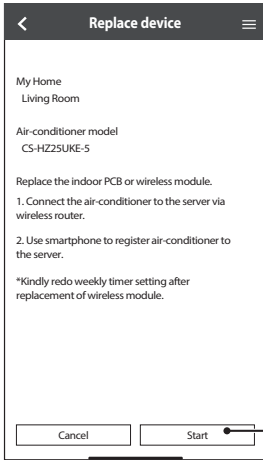

Tap Start

## Change the Router Settings

- ② Select “Change router settings” from the menu.

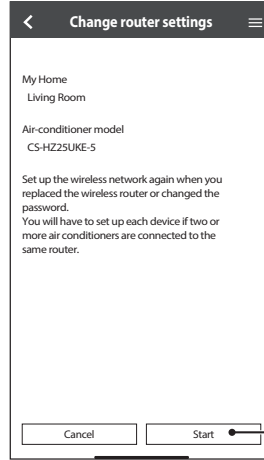

Tap Start

## Device List

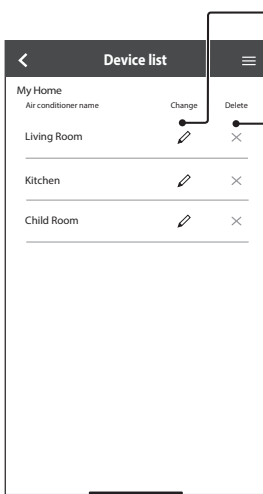

Edit the device information and settings

Delete the device

## Group List

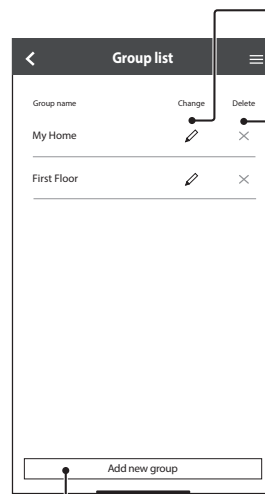

Edit the group name

Delete the group

Add new group









# Network Adaptor & App FAQs

Before calling your local service agent, please review this list. It may save you some time.

## Initial setting

Symptom	Solution
"Panasonic Comfort Cloud" app cannot be installed in smartphone.	Check if OS of the smartphone is compatible. The APP is not guaranteed to work with all versions of Android OS and iOS.
Register additional air conditioner to "Panasonic Comfort Cloud" app.	Follow the steps for the initial air conditioner setup. We recommend that you name each registered air conditioner so that it is easy to differentiate them.
Register additional user to control the Network Adaptor.	Download the "Panasonic Comfort Cloud" app and create a new Panasonic ID. Follow the initial setting. When the air conditioner is registered, input the password set by the first user (owner). The owner needs to approve to complete the registration. For approval, the owner needs to select  , then select "Owner". After that, select "User List" to approve the additional user.

## Connection

Symptom	Solution
Air conditioner and wireless router cannot be connected.	Check that the router's LAN signal reaches the unit, the SSID is not hidden, the MAC address setup is enabled for the unit, and the router's dual band signal is enabled for 2.4 GHz connection. Before setup, ensure that your smartphone is connected to a 2.4 GHz network. Some MESH network router is automatically assigned to 5 GHz signal. In such case, add a dedicated 2.4 GHz router to the existing network.
Unable to connect to Cloud server.	Business network that requires a server login are not supported. The IP address of PCPF and AFUS may be filtered or could have been blocked. Set up a separate Wireless LAN network for IoT products. For router setting, use port: 443; URL: <a href="http://ldcws.pcpf.panasonic.com">ldcws.pcpf.panasonic.com</a>
Wireless signal is disconnected or interrupted.	Your network connection may not be stable. Check the signal strength using these steps: <b>(Wireless remote control)</b> - Stop the air conditioner operation, then press the Wireless LAN  button for 5 seconds until "1" appears on the remote control. - Press  until "4" appears. - Press  and the operation stops. <b>(Wired remote control)</b> - Stop the air conditioner operation, then press the Main Menu  button. - Select "Function setup" and press Enter  button. - Select "WLAN" and press Enter  button. - Select "WLAN strength" and press Enter  button. - "Request" and press Enter  button. • After 5 seconds, the Wireless LAN LED on the indoor unit will show the signal strength. Strong: Blink 3 times, followed by an interval Moderate: Blink 2 times, followed by an interval Weak: Blink once, followed by an interval No signal: OFF • The network connection will automatically stop after 10 minutes.

# Network Adaptor & App FAQs

## Connection

Symptom	Solution
Suspicious or unauthorized access to the unit.	<ul style="list-style-type: none"> <li>Reset the air conditioner to manufacturing default condition. For details, refer "Others - To transfer or dispose the air conditioner." in this chapter. Then, set up the network connection again.</li> </ul>

## "Panasonic Comfort Cloud" app

Symptom	Solution
Unable to retrieve user ID	Due to the privacy data protection act, the "Panasonic Comfort Cloud" administrator cannot retrieve your Panasonic ID. Create a new Panasonic ID.
Unable to receive the email link for password rest after selecting "Forgot ID/password"	Your email address may have been input incorrectly. Select "Forgot ID/ Password" again.
Logged off even though "Remember me" is selected.	<ul style="list-style-type: none"> <li>User disagreed with the privacy notice.</li> <li>Due to the privacy data protection act, you will be logged off automatically if you do not access the "Panasonic Comfort Cloud" app for 6 months continuously.</li> <li>The "Panasonic Comfort Cloud" app was closed in your mobile phone. Reopen the "Panasonic Comfort Cloud" app without network connection.</li> <li>The "Panasonic Comfort Cloud" server is being maintained or updated.</li> <li>The "Panasonic Comfort Cloud" storage data / cache was cleared. Log in to "Panasonic Comfort Cloud" app again.</li> </ul>
The indoor temperature icon is not displayed.	The indoor temperature icon is only applicable for models with the latest design.
Some product features such as HEAT, iAUTO-X, Air swing (Left-Right) and Powerful are unavailable.	<p>The product features will appear according to each country's default setting. Select the correct country during User ID registration.</p> <p>The app administrator can enable the product features for each air conditioner in the group as follow:</p>

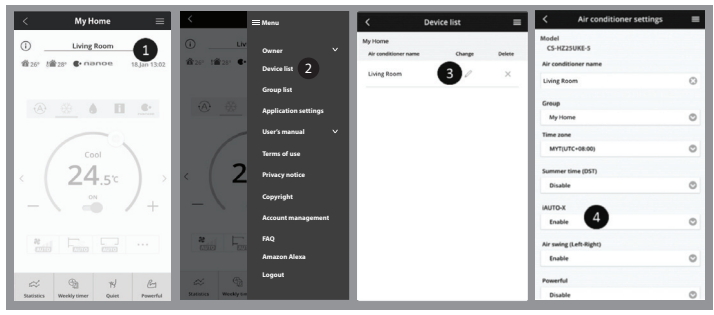

## Symptom

The Weekly Timer does not function.

## Solution

Check if you turned on the Weekly Timer at the “Panasonic Comfort Cloud” app as follow:

Home

Air conditioner name

Edit

ON/OFF

Living Room



Check if there is any conflict between the Weekly Timer and the remote control Timer.





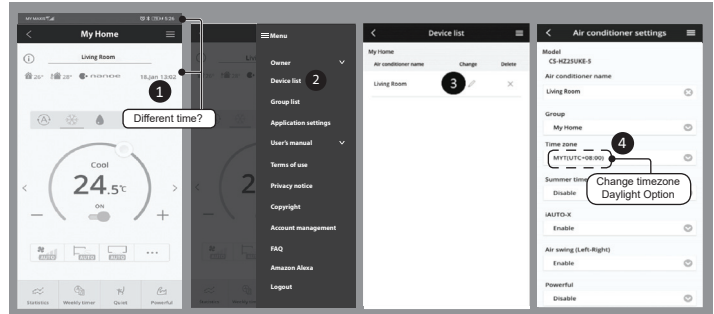







The app server and the remote control time may be different. The timer will activate based on the earlier time.

Check if the time zone has been set correctly as follow:



# Network Adaptor & App FAQs







## Others

Symptom	Solution
Replacement of router.	Select  from the “Panasonic Comfort Cloud” app. Select “Owner”, then select “Change router settings”.
Change of smartphone's model.	Ensure the smartphone compatibility. Install “Panasonic Comfort Cloud” app and login using your Panasonic login ID and password.
Change of control board of the indoor unit.	Change the control board. Then, select  from the “Panasonic Comfort Cloud” app. Select “Owner”, then select “Replace device”. Note that the authorised service dealer shall perform this.
Change of Network Adaptor/Wireless LAN module of indoor unit.	Change the Network Adaptor/Wireless LAN module. Then, select  from the “Panasonic Comfort Cloud” app. Select “Owner”, then select “Change router settings”. Note that the authorised service dealer shall perform this.
To transfer or dispose the air conditioner.	<p>Reset the air conditioner to manufacturing default condition.</p> <p><b>(Wireless remote control)</b></p> <ul style="list-style-type: none"> <li>- Check that the Wireless LAN LED on the indoor unit is ON/blinking, then press the Wireless LAN  button for 5 seconds until “1” appears on the remote control.</li> <li>- Press  until “5” appears.</li> <li>- Press  for 3 seconds and the operation stops.</li> </ul> <p><b>(Wired remote control)</b></p> <ul style="list-style-type: none"> <li>- Stop the air conditioner operation, then press the Main Menu  button.</li> <li>- Select “Function setup” and press Enter  button.</li> <li>- Select “WLAN” and press Enter  button.</li> <li>- Select “WLAN initialization” and press Enter  button.</li> <li>- “Request” and press Enter  button.</li> </ul> <ul style="list-style-type: none"> <li>• The Wireless LAN LED is OFF and the factory reset is completed.</li> </ul> <p>To unregister the air conditioner from the “Panasonic Comfort Cloud” app, select , then select “Device list” to delete the unit.</p>



# Troubleshooting

The following symptoms do not indicate malfunction.

Symptom	Cause
Wireless LAN LED is ON when the unit is OFF.	<ul style="list-style-type: none"><li>• The unit's wireless LAN connection with the router has been activated.</li></ul>
Wireless LAN LED blinks continuously.	<ul style="list-style-type: none"><li>• The unit's wireless LAN connection with the router is not established. Recheck your connection.</li></ul> <p><b>(Wireless remote control)</b></p> <ul style="list-style-type: none"><li>- If you do not want to use the app, press Wireless LAN  button to turn it off.</li></ul> <p><b>(Wired remote control)</b></p> <ul style="list-style-type: none"><li>- Stop the air conditioner operation, then press the Main Menu  button.</li><li>- Select "Function setup" and press Enter  button.</li><li>- Select "WLAN" and press Enter  button.</li><li>- Select "WLAN ON/OFF" and press Enter  button.</li><li>- "Request" and press Enter  button.</li></ul>

# Copyright

## Firmware Update Function

This product has functionality for connecting to the Panasonic firmware update server over the Internet to automatically update the device firmware to the latest version.

To update the firmware, the device will do check, once per day, whether its firmware is the latest version after power up. And if an update is required, the update is applied and the device restarts automatically. Operations are not possible while the device is being restarted (which takes about 1-5 minutes).

## Software License Information

- The App Store is a service mark of Apple Inc.
- iPhone is a trademark of Apple Inc. registered in the United States and other countries. The iPhone trademarks is used under license of iPhone Co., Ltd.
- Android and Google Play are trademarks or registered trademarks of Google LLC.
- “WPA™”, “WPA2™” and “WPA3™” are trademark of “Wi-Fi Alliance®”.
- Panasonic use these marks under license. All other trademarks and trade names are property of their respective owners.
- Other names, company names, product names, etc described in this manual are trademarks or registered trademarks of each company. In the text, some ™ and ® marks are not listed.

## About Software

This product incorporates the following software:

- 1) The software developed independently by or for Panasonic Corporation,
- 2) The software owned by third party and licensed to Panasonic Corporation,
- 3) Open source software licensed under conditions that do not require the disclosure of the source code.

The Software categorized as (3) above is distributed for the purpose of being available as a standalone product, but WITHOUT ANY WARRANTY, INCLUDING, WITHOUT WARRANTY OF ANY KIND, INCLUDING, BUT NOT LIMITED TO, THE IMPLIED WARRANTIES OF MERCHANTABILITY AND FITNESS FOR A PARTICULAR PURPOSE ARE DISCLAIMED.

**Please directly access the URL and QR code below if you would like to view the latest software license terms.**

Models with built-in DNSK-P11 Network Adaptor:  
[https://accsmart.panasonic.com/licenses/built-in/CS\\_V1\\_OSS.pdf](https://accsmart.panasonic.com/licenses/built-in/CS_V1_OSS.pdf)



Models with Built-in PIOT-V2(WA) Network Adaptor:  
[https://accsmart.panasonic.com/licenses/built-in/CS\\_V2\\_OSS.pdf](https://accsmart.panasonic.com/licenses/built-in/CS_V2_OSS.pdf)



# Memo

---

**Panasonic Corporation**  
1006, Oaza Kadoma, Kadoma City,  
Osaka 571-8501, Japan  
Website: <http://www.panasonic.com>

© Panasonic Corporation 2024

Printed in Malaysia

**ACXF55-34532**  
FZ1024-2